

**PHILIPS**

AC4080

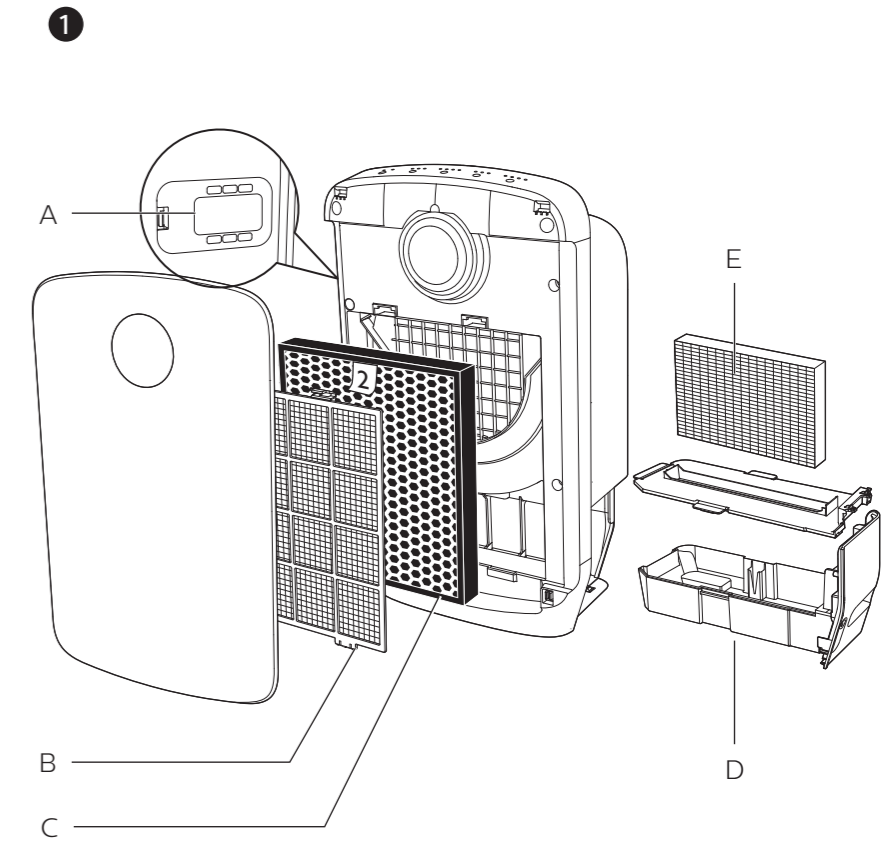

EN	User manual	1
KK	Қолданушының нұсқасы	17

RU	Руководство пользователя	35
UK	Посібник користувача	53

© 2016 Koninklijke Philips N.V.  
All rights reserved

4241 210 78145



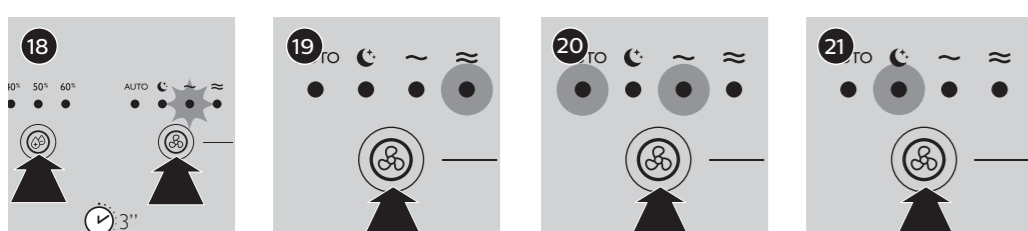
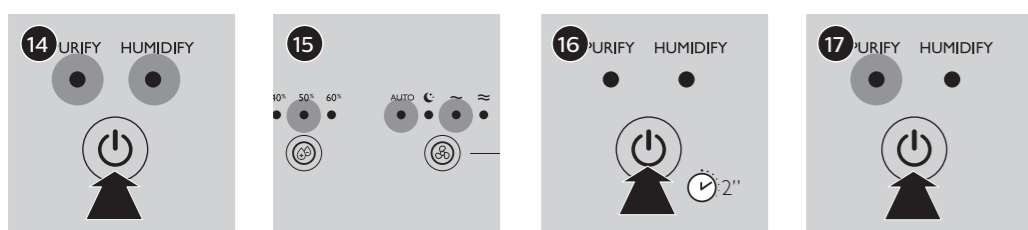
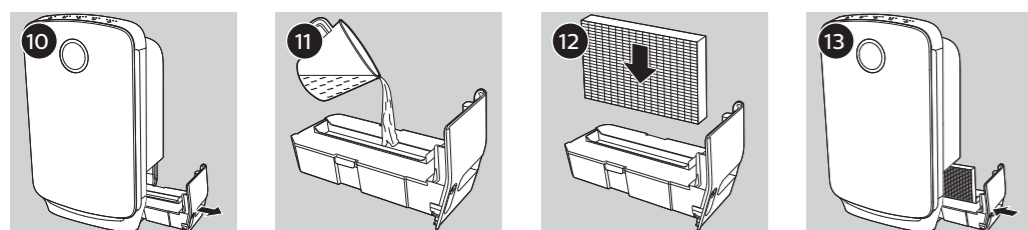
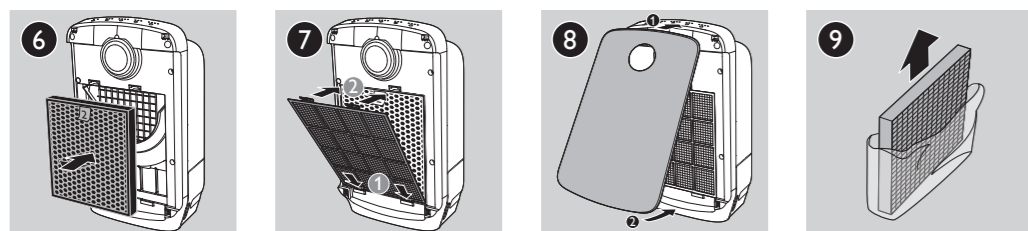
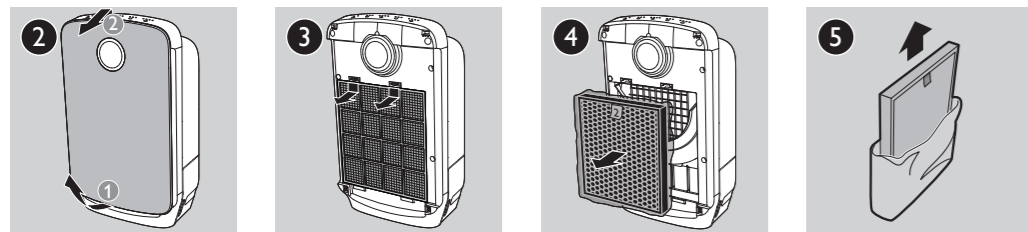

очиститель воздуха  
ауа тазалагыш  
AC4080/10  
220-240V~ 50Hz 60W

Изготовитель:  
"Филипс Консьюмер Лайфстайл Б.В.", Туссендиепен 4,  
9206 АД, Драхтен, Нидерланды

Импортер на территорию России и Таможенного  
Союза:  
ООО "Филипс", Российская Федерация, 123022 г.  
Москва, ул. Сергея Макеева, д.13, тел. +7 495  
961-1111

Для бытовых нужд

Дата изготовления указана на изделии.

Өндіруші:  
"Филипс Консьюмер Лайфстайл Б.В.", Туссендиепен 4,  
9206 АД, Драхтен, Нидерланды

Ресей және Кедендік Одақ территориясына  
импорттаушы:

"Филипс" ЖШҚ, Ресей Федерациясы, 123022 Мәскеу  
қаласы, Сергей Макеев көшесі, 13-үй, тел. +7 495  
961-1111

Тұрмыстық қажеттіліктерге арналған

Құрылғының жасалған күнін өнімнен табуға болады.

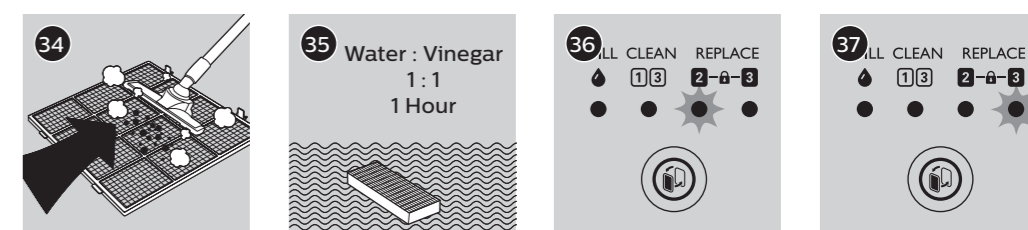
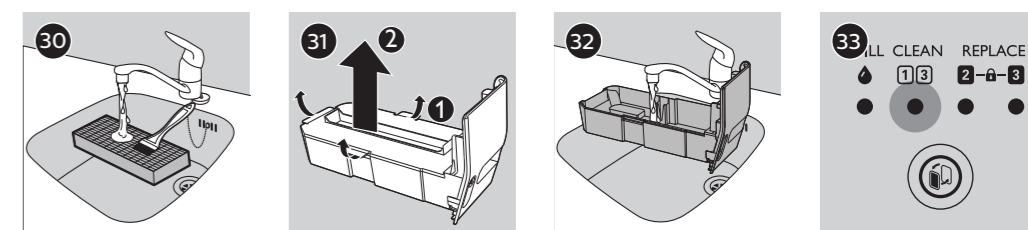
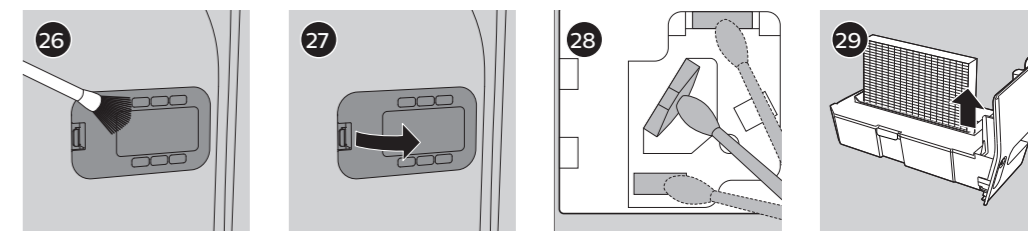
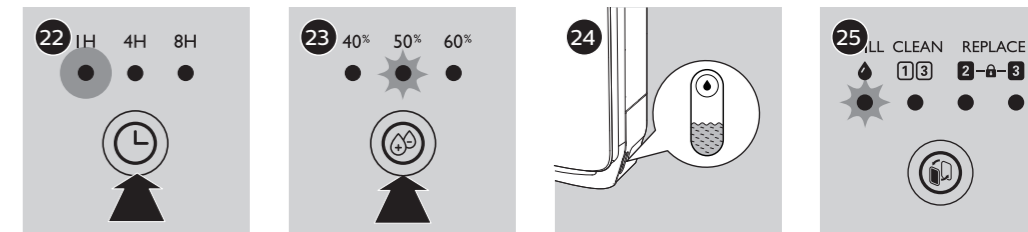

# Contents

<b>1 Important</b>	<b>2</b>	<b>6 Replacing the filters</b>	<b>13</b>
Safety	2	Understand the healthy air protect lock	13
<b>2 Your combi air purifier and humidifier</b>	<b>5</b>	Replace filter 2	13
Overview	5	Replace the humidification filter	13
<b>3 Getting started</b>	<b>6</b>	<b>7 Resetting the filter lifetime counter</b>	<b>14</b>
Install filters	6	<b>8 Troubleshooting</b>	<b>15</b>
Prepare for humidification	6	<b>9 Guarantee and service</b>	<b>17</b>
<b>4 Using the appliance</b>	<b>7</b>	Order parts or accessories	17
Understand the air quality light	7	<b>10 Notices</b>	<b>17</b>
Switch on and off the appliance	7	Electromagnetic fields (EMF)	17
Change the working mode	7	Recycling	18
Change the fan speed	8		
Set the timer	9		
Set the humidity level	9		
Water level	10		
<b>5 Cleaning</b>	<b>10</b>		
Cleaning schedule	10		
Clean the body of the appliance	11		
Clean the air quality sensor	11		
Clean the water tank and humidification filter	11		
Clean the pre-filter and descale the humidification filter	12		

# 1 Important

---

## Safety

Read this user manual carefully before you use the appliance, and save it for future reference.

### Danger

- Do not let water or any other liquid or flammable detergent enter the appliance to avoid electric shock and/or a fire hazard.
- Do not clean the appliance with water, any other liquid, or a (flammable) detergent to avoid electric shock and/or a fire hazard.
- Do not spray any flammable materials such as insecticides or fragrance around the appliance.
- The water in the water tank is not suitable for drinking. Do not drink this water and do not use it to feed animals or to water plants. When you empty the water tank, pour the water down the drain.

## Warning

- Check if the voltage indicated on the bottom indicated at the rear of the appliance corresponds to the local power voltage before you connect the appliance.
- If the power cord is damaged, you must have it replaced by Philips, a service center authorized by Philips, or similarly qualified persons in order to avoid a hazard.
- Do not use the appliance if the plug, the power cord, or the appliance itself is damaged.
- This appliance can be used by children aged from 8 years and above and persons with reduced physical, sensory or mental capabilities or lack of experiences and knowledge if they have been given supervision or instruction concerning use of the appliance in a safe way and understand the hazards involved. Children shall not play with the appliance. Cleaning and

user maintenance shall not be made by children without supervision.

- Do not block the air inlet and outlet, e.g. by placing items on the air outlet or in front of the air inlet.

### Caution

- This appliance is not a substitute for proper ventilation, regular vacuum cleaning, or use of an extractor hood or fan while cooking.
- If the power socket used to power the appliance has poor connections, the plug of the appliance becomes hot. Make sure that you plug the appliance into a properly connected power socket.
- Always place and use the appliance on a dry, stable, level, and horizontal surface.
- Leave at least 20cm free space behind and on both sides of the appliance and leave at least 30cm free space above the appliance.
- Do not place anything on top of the appliance and do not sit on the appliance.
- Do not place the appliance directly below an air conditioner to prevent condensation from dripping onto the appliance.
- Make sure all filters are properly installed before you switch on the appliance.
- Only use the original Philips filters specially intended for this appliance. Do not use any other filters.
- Avoid knocking against the appliance (the air inlet and outlet in particular) with hard objects.
- Always lift or move the appliance by both handles at the sides of the appliance.
- Do not insert your fingers or objects into the air outlet or the air inlet to prevent physical injury or malfunctioning of the appliance.

- Do not use this appliance when you have used indoor smoke-type insect repellents or in places with oily residues, burning incense, or chemical fumes.
- Do not use the appliance near gas appliances, heating devices or fireplaces.
- Always unplug the appliance after use and before filling water, cleaning, or carrying out other maintenance.
- Do not use the appliance in a room with major temperature changes, as this may cause condensation inside the appliance.
- To prevent interference, place the appliance at least 2m away from electrical appliances that use airborne radio waves such as TVs, radios, and radio-controlled clocks.
- When the appliance is not used for a long time, bacteria may grow on the filters. Check the filters after a long period of disuse. If the filters are very dirty, replace them (see the chapter 'Replace the filters').
- The appliance is only intended for household use under normal operating conditions.
- Do not use the appliance in wet surroundings or in surroundings with high ambient temperatures, such as the bathroom, toilet, or kitchen.
- The appliance does not remove carbon monoxide (CO) or radon (Rn). It cannot be used a safety device in case of accidents with combustion processes and hazardous chemicals.
- Clean the water tank every day to keep it clean.
- Only fill the water tank with cold tap water. Do not use ground water or hot water.
- Do not put any substance other than water in the water tank. Do not put fragrance in the water tank.

- If you do not use the humidification function for a long time, clean the water tank and humidification filter tray. Dry the humidification filter.
- If you need to move the appliance, disconnect the appliance from the power supply first. Then empty the water tank. Carry the appliance horizontally by both handles on the sides of the appliance.
- Unplug the appliance during filling and cleaning.

## 2 Your combi air purifier and humidifier

Congratulations on your purchase, and welcome to Philips!

To fully benefit from the support that Philips offers, register your product at [www.philips.com/welcome](http://www.philips.com/welcome).

Philips VitaShield IPS technology and NanoCloud technology ensures you "Healthy air always".

VitaShield IPS technology effectively remove pollutants (ultrafine particles, allergens, bacteria and viruses) with size >0.02 micron including bacteria and virus\*.

NanoCloud technology, using a special humidification filter adds H<sub>2</sub>O molecules to the dry air, and produces healthy humid air without formation of water mist. Its humidification filter retains bacteria, calcium and other particles from the water.

\*According to 2008 Microbiological Risk Assessment Report of the World Health Organization (WHO), the avian influenza, human influenza viruses, Legionella, Hepatitis viruses and SARS coronavirus are larger than 0.02 micron. Read this user manual carefully before you use the appliance, and save it for future reference.

---

### Overview

- A Air quality sensor
- B Filter 1: Pre-filter
- C Filter 2: 2-in-1 HEPA & Active Carbon filter **AC4158**
- D Water tank
- E Filter 3: Humidification filter **AC4155**

# 3 Getting started

## Install filters

The appliance comes with all filters fitted inside. Remove the packaging of the filters before you can use the appliance. Remove all filters, unpack them, and place them back into the appliance described as follows:



### Tip

- When you remove or insert filters, place the appliance against a wall for more stability.



### Note

- Insert the filters in the correct position.
- Make sure that you place filter 2 in the appliance first and then the pre-filter.
- Make sure that the side with the tag is pointing towards you.

- 1 Unlock the bottom of the front panel from the appliance, then gently pull the top part of the front panel towards you (fig ②).
- 2 To remove the pre-filter, press the two clips down and pull the filter towards you (fig ③).
- 3 Remove filter 2 from the appliance (fig ④).
- 4 Remove the packaging materials of filter 2 (fig ⑤).
- 5 Put the unpacked filter 2 back into the appliance (fig ⑥).
- 6 Put the pre-filter back into the appliance (fig ⑦).



### Note

- Make sure that the side with the two clips is pointing towards you, and that all hooks of the pre-filter are properly attached to the purifier.

- 7 To reattach the front panel, mount the panel onto the top of the appliance first (1). Then, gently place the panel against the body of the appliance (2) (fig ⑧).

## Prepare for humidification

- 1 Remove all packaging materials of the humidification filter (fig ⑨).
- 2 Pull out the water tank from the side of the appliance (fig ⑩).
- 3 Fill the water tank with cold tap water (fig ⑪).



### Note

- When pouring water into the water tank, make sure not to exceed the **MAX** water level indication.

- 4 Put the humidification filter into the water tank (fig ⑫).
- 5 Push the water tank back into the appliance (fig ⑬).



## 4 Using the appliance

### Understand the air quality light

Color of the air quality light	Air quality level
Blue	Good
Purple	Fair
Red	Bad

The air quality light automatically goes on when the appliance is switched on, and shows all colors repeatedly. In a short while the air quality light selects the color that corresponds to the ambient air quality.

#### Note

- The built-in air quality sensor measures the air quality and automatically selects the appropriate color of the air quality light. When the air is clean, the color of the air quality light is in blue. When the air quality deteriorates, the color of the air quality light changes to purple or red.

### Switch on and off the appliance

The appliance operates under air purification combined with humidification by default.

- 1 Put the plug into the wall socket.
  - ↳ All lights go on once and then go out again.
- 2 Press  to switch on the appliance (fig 14).
  - ↳ The **PURIFY** and **HUMIDIFY** lights are on.

- ↳ After measuring the air quality for a short while, the air quality sensor automatically selects the appropriate color of the air quality light.
- ↳ The appliance enters **AUTO** mode, and the target humidity level is **50%** by default (fig 15).



- 3 Press  for 2 seconds to switch off the appliance (fig 16).

#### Note

- After the appliance is switched off by the on/off button , if the plug is still in the power socket, the appliance will resume working based on the last settings when it is switched on again.

### Change the working mode

Besides operating under air purification combined with humidification, the appliance can also work under air purification only mode.

- 1 Empty the water tank.
- 2 After the appliance is switched on, press  once.
  - ↳ The **HUMIDIFY** and humidity level indicators go out.
  - ↳ The humidification function is deactivated. The appliance works under air purification only mode (fig 17).
- 3 Press  again to activate the humidification function.

#### Note

- In air purification only mode, the humidity button  does not respond.
- The appliance cannot work under humidification only mode.

## Set the sensitivity of the air quality sensor

This appliance allows you to adjust the sensitivity of the air quality sensor.



There are three sensitivity levels:

- Extra sensitive (default setting)
- Sensitive
- Standard



You can adjust the sensitivity of the air quality sensor in the following way:

### Note

- When the appliance is set to a higher sensitivity, the purifier becomes more allergic to the pollutants in the air. When the purifier is in **AUTO** mode, it is more likely to choose a higher fan speed than the standard mode. The air quality sensor selects the appropriate color of the air quality light in accordance with the higher sensitivity.

- 1 Unplug the appliance.
- 2 After a short while, put the plug in the wall socket again.
- 3 Press and hold the fan speed button  and humidity button  simultaneously for 3 seconds (fig ).
  - ↳ One or more fan speed lights flash to show the current sensitivity level of the air quality sensor.

Fan speed light	Sensitivity level
~	Extra sensitive
≈	Sensitive
~ + ≈	Standard

- 4 Press the fan speed button  to adjust the sensitivity level of the air quality sensor (fig .
- 5 Press and hold  for 2 seconds to save the setting and switch off the appliance.





### Note

- When you are changing the sensitivity level, if you do not change any settings, or if you do not press  for 2 seconds after you have changed any settings, the appliance will resume normal work without saving any changes.
- After the sensitivity is changed and saved, the appliance automatically starts operating at the preset sensitivity level whenever you switch on the appliance.



## Change the fan speed

### AUTO

In **AUTO** mode, the appliance selects the appropriate fan speed in accordance with the ambient air quality.

- Press the fan speed button  to select **AUTO** mode (fig .
- **AUTO** and one of the fan speed indicators ( or ) light up.

### Note

- In **AUTO** mode, when the air quality reaches the target (air purification only mode), or when the air quality and humidity reach the target simultaneously (combi mode), the appliance will work with a lower fan speed, and the fan speed indicator ( or ) goes out.

## Manual

You can manually select the desired fan speed.

- Press the fan speed button  once or more times to select the desired fan speed ( $\sim$  or  $\approx$ ) (fig 19).



### Note

- In **Manual** mode, when the air quality reaches the target (air purification only mode), or when the air quality and humidity reach the target simultaneously (combi mode), the appliance will continue to work with the selected fan speed.





### Tip

- If the air quality light is in blue, this means the air quality is good, and you can select a lower fan speed. On the other hand, if the air quality light turns red or purple, this means the air quality is bad or fair. You can select a higher fan speed to clean the air quickly.

## Sleep mode

In sleep mode, the appliance operates very quietly.

- Press the fan speed button  to select the sleep mode (fig 21).
  - ↳ The sleep indicator lights up.

To change to another fan speed, press the fan speed button .





### Note

- When the appliance switches to sleep mode, the indicators goes out after 1 minute, and the appliance keeps working.

## Set the timer

With the timer function, you can let the appliance operate for a set number of hours. When the set time has elapsed, the appliance automatically switches off.

- 1 Press the timer button  to activate the timer (fig 22).
  - ↳ The timer light (**IH**, **4H** or **8H**) goes on.
- 2 Press the timer button  repeatedly to choose the number of hours you want the appliance to operate. The corresponding timer light goes on.

To deactivate the timer function, press the timer button  repeatedly until the timer light (**IH**, **4H** or **8H**) goes out.

## Set the humidity level



### Note

- Make sure that the water tank is filled with water when you want to use the humidification function (refer to the chapter "Getting started", section "Prepare for humidification").

- Press the humidity button  once or more times to set the desired air humidity to **40%**, **50%** or **60%** (fig 23).
  - ↳ The corresponding humidity light (**40%**, **50%** or **60%**) starts to flash.
  - ↳ When the appliance reaches the target humidity level, the humidity level indicator remains on.



### Note



- If you want to increase the humidity level in shorter time, you can select a higher fan speed.

## Water level

The water level in the water tank is visible through the water level window on the side of the appliance (fig 24). When there is not enough water in the water tank,  flashes to indicate that you have to refill the water tank (fig 25).



### Note

- When there is no water in the water tank, the refill water light  remains on, and the humidification indicator flashes to remind users the humidification function is not working. When the water tank is refilled with water, the humidification function will be resumed.
- The refill water light  does not light up under air purification only mode.



## 5 Cleaning



### Note

- Always unplug the appliance before you clean it.
- Never immerse the appliance in water or any other liquid.
- Never use abrasive, aggressive, or flammable cleaning agents such as bleach or alcohol to clean any part of the appliance.
- Only the pre-filter and humidification filter are washable. The air purifier filter is not washable nor vacuum cleanable.

## Cleaning schedule

Frequency	Cleaning method
When necessary	Wipe the surface of the appliance with a soft dry cloth.
Every week	Rinse the humidification filter.
	Rinse the water tank.
When the filter replace indicator  /  lights up	Clean the pre-filter.
	Descal the humidification filter with the vinegar-water mixture.
Every two months	Clean the air quality sensor and air humidity sensor with a dry cotton swab.

## Clean the body of the appliance

Regularly clean the inside and outside of the appliance to prevent dust from collecting.

- 1 Wipe away dust with a soft dry cloth from the body of the appliance.
- 2 Clean the air inlet and the air outlet with a soft dry cloth.

## Clean the air quality sensor

Clean the air quality sensor every two months for optimal functioning of the appliance. Clean it more frequently if you use the appliance in a dusty environment.

### Note

- When the humidity level in the room is very high, it is possible that condensation develops on the air quality sensor. As a result, the air quality light may indicate that the air quality is bad even though the air quality is good. In this case you have to clean the air quality sensor or use one of the manual speed settings.

- 1 Clean the inlet and outlet of the air quality sensor with a soft brush (fig 26).
- 2 Remove the cover of the air quality sensor (fig 27).
- 3 Clean the sensor, the dust inlet and the dust outlet with a lightly moistened cotton swab (fig 28).
- 4 Dry them with a dry cotton swab.
- 5 Reattach the sensor cover.

## Clean the water tank and humidification filter

Clean the water tank and humidification filter every week to keep them hygienic.

- 1 Pull the water tank from the side of the appliance (fig 10).
- 2 Remove the humidification filter from the water tank (fig 29).
- 3 Rinse the humidification filter under a running tap (fig 30).

### Note

- Do not scrub the humidification filter, nor place it under direct sunlight.

- 4 Unfasten the locks on the edge of the water tank lid, and remove it from the water tank (fig 31).
- 5 Rinse the water tank under a running tap (fig 32).

### Note

- If necessary, use a mild detergent to clean the water tank. In this case, rinse the water tank thoroughly.

- 6 Dry the water tank and its lid with a soft, dry cloth.
- 7 Put the lid back onto the water tank and fasten the locks.
- 8 Put the humidification filter back into the water tank (fig 12).
- 9 Put the water tank back into the appliance (fig 13).

## Clean the pre-filter and descale the humidification filter

Filter alert light status	Follow this
Filter light ① / ② goes on	Clean the pre-filter and descale the humidification filter

### Note

- Only the pre-filter and humidification filter are washable. Filter 2 is not washable.
- Filter light ① / ② goes on approximately once every month (fig ③③).

- 1** Wash the pre-filter under a running tap. If the pre-filter is very dirty, use a soft brush to brush away the dust (fig ③④).
- 2** Air dry the pre-filter.

### Note

- Make sure that the pre-filter is completely dry. If it is still wet, bacteria may multiply in it and shorten the lifetime of the pre-filter.

- 3** Mix the white vinegar with an equal amount of tap water in a container that is large enough to soak the humidification filter in.

### Note

- White vinegar has 5% acetic acid.
- If there are white deposits (limescale) on the filter, make sure that the side with the white deposits is immersed in the water.

- 4** Let the humidification filter soak in the solution for one hour (fig ③⑤).
- 5** Discard the water-vinegar solution.
- 6** Rinse the humidification filter under the tap to rinse away vinegar residues. During rinsing, turn the humidification filter so that both the front and back sides are rinsed (fig ③⑥).
- 7** Let excess water drip off the humidification filter and let it air dry.
- 8** After the pre-filter and humidification filter are put back in the appliance, reset the filter lifetime counter. (Refer to chapter 7 "Resetting the filter lifetime counter")

## 6 Replacing the filters

### Understand the healthy air protect lock

This appliance is equipped with the healthy air protect lock to make sure that the filters are in optimal condition when the appliance is operating. When the filter is almost full and has to be replaced, the specific filter light (2 / 3) start to flash.

When you do not replace the filter in time:

- ↳ The appliance stops operating and it is locked.
- ↳ The specific filter light (2 / 3) illuminate continuously.

#### Note

- The appliance is locked after the filter light has flashed for approximately 2 weeks.

### Replace filter 2

#### Note

- Filter 2 is not washable nor vacuum cleanable.

Replace filter 2 when the filter light 2 starts flashing (fig 36).

- 1 Remove the filters using the tag on the filter. Take the filters by both sides and gently deposit them into the house hold trash bin (fig 4).

#### Note

- Do not touch the pleated filter surface, or smell the filter as it has collected pollutants from the air.
- Wash your hands after disposing of the used filters.

- 2 Remove all packaging material from the new filter 2 (fig 5).
- 3 Put the new filter 2 into the appliance (fig 6).
- 4 After the pre-filter is put back in the appliance, reset the filter 2 lifetime counter. (Refer to chapter 7 "Resetting the filter lifetime counter")

### Replace the humidification filter

Replace the humidification filter when filter light 3 starts flashing (fig 37).

- 1 Remove the used humidification filter from the water tank (fig 29).
- 2 Remove all packaging material of the new humidification filter (fig 9).
- 3 Put the new humidification filter in the water tank (fig 12).
- 4 Push the water tank back into the appliance (fig 13).
- 5 Reset the humidification filter lifetime counter. (Refer to chapter 7 "Resetting the filter lifetime counter")

## 7 Resetting the filter lifetime counter



When you replace the filters, it is important that you also reset the filter lifetime counter afterwards. This allows the appliance to be in sync with the filter lifetime.



- 1 Press and hold the reset button  for 3 seconds, the filter light goes out, and the appliance resumes work automatically in the default settings (combi mode with **AUTO** as the fan speed) (fig [38](#)).



## 8 Troubleshooting

This chapter summarizes the most common problems you could encounter with the appliance. If you are unable to solve the problem with the information below, contact the Consumer Care Center in your country.

Problem	Possible solution
The appliance does not work even though it is plugged in.	<ul style="list-style-type: none"> <li>• The filter replacement light has been on continuously but you did not replace the corresponding filter, it is now locked. In this case, replace the filter and reset the filter time.</li> <li>• The water refill light  flashes. Make sure the water tank is properly installed.</li> </ul>
The appliance does not work even though it is switched on.	When the filters are full but not replaced yet, the appliance stops operating and will be locked. Replace the filters and reset the filter lifetime counter.
The water tank leaks.	It is normal that the lid of the water tank is slightly wet when you remove it from the appliance. However, if water drops keep dripping from the bottom of the water tank, contact the Consumer Care Center in your country.
There are some white deposits on the humidification filter.	The white deposits are called limescale and they consist of minerals from the water. Limescale on the humidification filter affects the humidifying performance. Therefore you have to descale the humidification filter when the filter light  /  flashes (See the chapter "Clean the pre-filter and descale the humidification filter").
No air comes out of the air outlet.	Plug the appliance into the power supply and switch on.
The airflow that comes out of the air outlet is significantly weaker than before.	<ul style="list-style-type: none"> <li>• The pre-filter is dirty. Clean the pre-filter (see the chapter "Clean the pre-filter and descale the humidification filter").</li> <li>• Make sure that you have removed all packaging material from the filters.</li> </ul>

Problem	Possible solution
<p>The air quality does not improve, even though the appliance has been operating for a long time.</p>	<ul style="list-style-type: none"> <li>• One of the filters has not been placed in the appliance. Make sure that all filters are properly installed in the following order, starting with the innermost filter: 1) filter 2; 2) pre-filter.</li> <li>• The air quality sensor is wet. The humidity level in your room is high and causes condensation. Make sure that the air quality sensor is clean and dry (see the chapter "Clean the air quality sensor").</li> </ul>
<p>The color of the air quality light always stays the same.</p>	<ul style="list-style-type: none"> <li>• The air quality sensor is dirty. Clean the air quality sensor (see the chapter "Clean the air quality sensor").</li> <li>• There is not enough ventilation in the room. Open a window, to improve the air circulation.</li> </ul>
<p>I do not see water vapor coming out of the appliance. Is it working?</p>	<p>When water vapor is very fine, it is invisible. With the NanoCloud humidification technology, the appliance produces healthy humid air from the outlet area without formation of water mist.</p>
<p>The appliance produces a strange smell.</p>	<p>The first few times you use the appliance, it may produce a plastic smell. This is normal. However, if the appliance produces a burnt smell, contact your Philips dealer or an authorized Philips service centre. The appliance may also produce an unpleasant smell when one of the filters is dirty. In this case, clean or replace the filter concerned.</p>
<p>I need cleaner air because I have an allergy.</p>	<p>You can change the air quality sensor sensitivity (see the chapter "Use the appliance, section "Set the sensitivity of the air quality sensor") to make the appliance clean the air even better.</p>
<p>The appliance is extra loud.</p>	<ul style="list-style-type: none"> <li>• Please check if you have removed all the packaging material from the filters.</li> <li>• If the appliance is still too loud, you can change the fan speed to a lower fan speed level.</li> </ul>
<p>The appliance still indicates that I need to replace a filter, but I already did.</p>	<p>Perhaps you did not press the reset button  properly. Plug in the appliance, press the  button to switch on and press and hold the reset button  for 3 seconds.</p>

## 9 Guarantee and service

If you need information or if you have a problem, please visit the Philips website at [www.philips.com](http://www.philips.com) or contact the Philips Consumer Care Center in your country (you find its phone number in the worldwide guarantee leaflet). If there is no Consumer Care Centre in your country, go to your local Philips dealer.

---

### Order parts or accessories

If you have to replace a part or want to purchase an additional part, go to your Philips dealer or visit [www.philips.com/support](http://www.philips.com/support).

If you have problems obtaining the parts, please contact the Philips Consumer Care Center in your country (you can find its phone number in the worldwide guarantee leaflet).

## 10 Notices

---

### Electromagnetic fields (EMF)

This Philips appliance complies with all applicable standards and regulations regarding exposure to electromagnetic fields.

---

### Compliance with EMF

Koninklijke Philips N.V. manufactures and sells many products targeted at consumers, which, like any electronic apparatus, in general have the ability to emit and receive electromagnetic signals.

One of Philips' leading Business Principles is to take all necessary health and safety measures for our products, to comply with all applicable legal requirements and to stay well within the EMF standards applicable at the time of producing the products.

Philips is committed to develop, produce and market products that cause no adverse health effects. Philips confirms that if its products are handled properly for their intended use, they are safe to use according to scientific evidence available today.

Philips plays an active role in the development of international EMF and safety standards, enabling Philips to anticipate further developments in standardization for early integration in its products.

---

## Recycling



This symbol means that this product shall not be disposed of with normal household waste (2012/19/EU). Follow your country's rules for the separate collection of electrical and electronic products. Correct disposal helps prevent negative consequences for the environment and human health.

# Мазмұны

<b>1</b>	<b>Маңызды ақпарат</b>	<b>20</b>
	Қауіпсіздік	20
<b>2</b>	<b>Ауа тазартқыш және ылғалдандырғыш</b>	<b>23</b>
	Шолу	23
<b>3</b>	<b>Іске қосу</b>	<b>24</b>
	Сүзгілерді орнату	24
	Ылғалдандыру үшін дайындау	24
<b>4</b>	<b>Құрылғыны пайдалану</b>	<b>25</b>
	Ауа сапасы шаманың мағынасы	25
	Құрылғыны қосу және өшіру	25
	Жұмыс режимін өзгерту	25
	Желдеткіш жылдамдығын өзгерту	26
	Таймерді орнату	27
	Ылғалдылық деңгейін орнату	27
	Су деңгейі	28
<b>5</b>	<b>Тазалау</b>	<b>28</b>
	Тазалау кестесі	28
	Құрылғының корпусын тазалау	29
	Ауа сапасы сенсорын тазалау	29
	Су ыдысын және ылғалдандыру сүзгісін тазалау	29
	Алдыңғы сүзгіні тазалау және ылғалдандыру сүзгісінің қағын түсіру	30
<b>6</b>	<b>Сүзгілерді ауыстыру</b>	<b>31</b>
	Таза ауаны сақтау құлпының мағынасы	31
	2-сүзгіні ауыстыру	31
	Ылғалдандыру сүзгісін ауыстыру	31

<b>7</b>	<b>Сүзгінің жарамдылық мерзімін есептегішті нөлдеу</b>	<b>32</b>
<b>8</b>	<b>Ақауларды жою</b>	<b>33</b>
<b>9</b>	<b>Кепілдік және қызмет көрсету</b>	<b>35</b>
	Бөлшектерге және қосалқы құралдарға тапсырыс беру	35
<b>10</b>	<b>Ескертулер</b>	<b>35</b>
	Электромагниттік өрістер (ЭМӨ)	35
	Өңдеу	36

# 1 Маңызды ақпарат

## Қауіпсіздік

Құралды қолданбастан бұрын осы пайдаланушы нұсқаулығын мұқият оқып шығыңыз да, оны келешекте қарау үшін сақтап қойыңыз.

## Қауіпті

- Ток соғуын немесе өртті болдырмау үшін құралға су немесе басқа сұйықтық және тұтанғыш заттар кірмеуін қадағалаңыз.
- Ток соғуын және/немесе өртті болдырмау үшін құрылғыны сумен немесе басқа сұйықтықпен және тұтанғыш заттармен тазаламаңыз.
- Құрылғы айналасында инсектицидтер немесе әтір сияқты ешбір тұтанғыш материалдарды бүркемеңіз.
- Су ыдысындағы су ішуге жарамсыз. Бұл суды ішпеңіз және оны жануарларға беру немесе өсімдіктерді суғару үшін пайдаланбаңыз. Су ыдысын босатқанда суды құбырға төгіңіз.

## Ескерту

- Құрылғыны қосар алдында, құрылғының артындағы көрсеткіштің төменгі бөлігінде көрсетілген кернеу жергілікті қуат кернеуіне сәйкес келетіндігін тексеріп алыңыз.
- Егер қуат сымы зақымдалған болса, қауіптің алдын алу үшін, оны тек Philips компаниясына, Philips рұқсат берген қызмет көрсету орталығына немесе басқа білікті мамандарға ауыстыртыңыз.
- Құрылғының штепселі, қуат сымы немесе өзі зақымданған болса, оны қолданбаңыз.
- Бақылау астында болса немесе құралды қауіпсіз түрде пайдалану туралы нұсқаулар алған болса және байланысты қауіптерді түсінсе, бұл құралды 8 және одан жоғары жастағы балалар және дене, сезу немесе ақыл-ой қабілеттері кем я болмаса тәжірибесі мен білімі жоқ адамдар пайдалана алады. Балалар құралмен ойнамауы керек. Тазалау және пайдаланушының қызмет көрсету жұмысын балалар бақылаусыз орындамауы керек.

- Ауа кіріс жері мен ауа шығыс жерін бітеп тастамаңыз, мәселен ауа шығатын жерге немесе ауа кіретін жердің алдына зат қоймаңыз.

## Абайлаңыз

- Бұл құрылғыны дұрыс вентиляция жасау үшін, әдеттегі шаңсорғыш ретінде немесе тамақ пісіріп жатқанда түтін сорғыш не желдеткіш ретінде қолдануға болмайды.
- Егер құрылғыға қуат беру үшін пайдаланылатын розетканың байланысы нашар болса, құралдың штепселі қызады. Құралды дұрыстап қосылған розеткаға қосыңыз.
- Әрқашан құралды құрғақ, тұрақты, тегіс және көлденең бетке қойыңыз және пайдаланыңыз.
- Құрылғының арт жағы мен екі жанынан кемінде 20 см және үстіңгі жағынан кемінде 30 см бос орын қалдырыңыз.
- Құрылғының үстіне ештеңе қоймаңыз және оның үстіне отырмаңыз.
- Құралға конденсаттың тамуын болдырмау үшін құралды тікелей салқындатқыш астына қоймаңыз.
- Құралды қоспай тұрып, барлық сүзгілер дұрыс орнатылғанын тексеріңіз.
- Тек осы құралға арналған түпнұсқалық Philips сүзгілерін пайдаланыңыз. Басқа ешбір сүзгілерді пайдаланбаңыз.
- Құралды қатты заттармен соғып алудан сақтаңыз (әсіресе ауа кірісін және ауа шығысын).
- Құрылғыны оның екі жағында орналасқан тұтқасынан ұстап көтеріңіз немесе жылжытыңыз.
- Жарақат алуды немесе құрылғының дұрыс емес жұмыс істеуін болдырмау үшін ауа шығысына немесе ауа кірісіне саусақтарды немесе заттарды салмаңыз.
- Үй ішінде жәндіктерге қарсы қолданатын түтін тәріздес шашыратқыш қолданған болсаңыз немесе майлы қалдықтар, жанып жатқан фимиам, тұтатылған темекі ұшқындары не химиялық булану бар орындарда бұл құрылғыны қолдануға болмайды.
- Бұл құрылғыны газ құрылғысы, жылыту құрылғысы немесе ошақ/камин жанында қолдануға болмайды.

- Су толтыру, тазалау немесе басқа техникалық қызмет көрсетуді орындау алдында әрқашан құралды розеткадан ажыратыңыз.
- Бұл құралды қатты температура өзгерістері бар бөлмеде қолдануға болмайды, себебі бұл жағдайда құрал ішінде тығыздалу тууы мүмкін.
- Кедергінің алдын алу үшін, құрылғыны теледидар, радиолар және радиосағаттар сияқты ауа арқылы радио толқындарын пайдаланатын электр құрылғыларынан кем дегенде 2м ара қашықтықта қойыңыз.
- Құрылғы ұзақ уақыт бойы пайдаланылмаса, сүзгілерде бактериялар өсуі мүмкін. Ұзақ уақыт пайдаланбағаннан кейін сүзгілерді тексеріңіз. Сүзгілер өте лас болса, оларды ауыстырыңыз («Сүзгілерді ауыстыру» тарауын қараңыз).
- Құрылғы тек үй ішінде қалыпты жұмыс жасау жағдайларында ғана қолдануға арналған.
- Құралды ванна, дәретхана немесе ас үй сияқты дымқыл немесе температурасы жоғары бөлмеде қолдануға болмайды.
- Құрылғы көмірқышқыл тотығын (CO) немесе радонды (Rn) шығармайды. Оны жану процестерге және қауіпті химикаттарға қатысты сәтсіз жағдайда қауіпсіздік құрылғысы ретінде пайдалануға болмайды.
- Таза ұстау үшін су ыдысын күн сайын тазалаңыз.
- Су ыдысына тек салқын ағын суын құйыңыз. Жерден алынған суды немесе ыстық суды пайдаланбаңыз.
- Су ыдысына судан басқа ешбір затты құймаңыз. Су ыдысына иістендіргіш салмаңыз.
- Ылғалдандыру функциясын ұзақ уақыт бойы пайдаланбасаңыз, су ыдысын және ылғалдандыру сүзгісінің науасын тазалаңыз. Ылғалдандыру сүзгісін кептіріңіз.
- Құрылғыны жылжыту керек болса, алдымен оны қуат көзінен ажыратыңыз. Су ыдысын босатыңыз. Құрылғыны оның екі жағында орналасқан екі тұтқасынан көлденеңнен ұстаңыз.
- Толтыру және тазалау барысында құрылғыны ток көзінен ажыратыңыз.



## 2 Ауа тазартқыш және ылғалдандырғыш

Сатып алғаныңыз құтты болсын және Philips компаниясына қош келдіңіз!

Philips ұсынатын қолдауды толық пайдалану үшін өнімді [www.philips.com/welcome](http://www.philips.com/welcome) торабында тіркеңіз.

Philips VitaShield IPS технологиясы және NanoCloud технологиясы «Әрқашан сау ауаны» қамтамасыз етеді.

VitaShield IPS технологиясы өлшемі >0,02 микрон ластағыштарды (аса кішкентай бөлшектерді, алергендерді, бактерияларды және вирустарды), соның ішінде, бактерияларды және вирустарды тиімді жояды\*.

NanoCloud технологиясы арнайы ылғалдандыру сүзгісін пайдаланып құрғақ ауаға H<sub>2</sub>O молекулаларын қосады және су буының пайда болуынсыз пайдалы ылғалды ауаны шығарады. Ылғалдандыру сүзгісі бактериялар, кальций және басқа да ұсақ бөлшектерді судан сүзіп алады.

\*Дүниежүзілік денсаулық сақтау ұйымының (ДДСҰ) 2008 жылғы микробиологиялық қауіпті бағалау туралы есебіне сай құс тұмауы, адам тұмауының вирустары, легионелла, гепатит вирустары және әдеттегі емес пневмония коронавирусы 0,02 микроннан үлкенірек.

Құралды қолданбастан бұрын осы пайдаланушы нұсқаулығын мұқият оқып шығыңыз да, оны келешекте қарау үшін сақтап қойыңыз.

### Шолу

- A Ауа сапасы сенсоры
- B 1-сүзгі: алдын ала тазалау сүзгісі
- C 2-сүзгі: 2/1 **AC4158** HEPA және Active Carbon сүзгісі
- D Су ыдысы
- E 3-сүзгі: **AC4155** ылғалдандыру сүзгісі

### 3 Іске қосу

#### Сүзгілерді орнату

Құрылғы барлық сүзгілері ішінде бекітілген күйінде беріледі. Құрылғыны пайдаланбас бұрын сүзгілердің қаптамасын алыңыз. Барлық сүзгілерді алып, оларды қораптан шығарыңыз және төменде көрсетілгендей етіп құрылғыға салыңыз:



#### Keңес

- Сүзгілерді алғанда немесе салғанда, тұрақтырақ болу үшін құрылғыны қабырғаға сүйеніз.



#### Есте сақтаңыз

- Сүзгілерді дұрыс күйде салыңыз.
- Алдымен құралға 2-сүзгіні, содан кейін алдыңғы сүзгіні салыңыз.
- Белгінің жаны сізге қарап тұрғанын тексеріңіз.

- 1 Алдыңғы тақтаның төменгі жағын құрылғыдан босатыңыз, содан соң алдыңғы тақтаның жоғарғы бөлігін өзіңізге қарай жайлап тартыңыз (сур. ②).
- 2 Алдын ала тазалау сүзгісін алу үшін екі қысқышты төмен басыңыз және сүзгіні өзіңізге қарай тартыңыз (сур. ③).
- 3 Құрылғыдан 2-сүзгіні алыңыз (сур. ④).
- 4 2-сүзгінің орама материалдарын алыңыз (сур. ⑤).
- 5 Орамадан шығарылған 2-сүзгіні құрылғыға қайта салыңыз (сур. ⑥).
- 6 Алдыңғы сүзгіні қайтадан құрылғыға салыңыз. (сур. ⑦).



#### Есте сақтаңыз

- Екі қысқышы бар жақ өзіңізге қарап тұрғанын және алдын ала тазалау сүзгісінің барлық ілмектері ауа тазартқышқа дұрыс бекітілгенін тексеріңіз.

- 7 Алдыңғы тақтаны қайта бекіту үшін алдымен тақтаны құралдың жоғарғы жағына бекітіңіз (1). Содан соң, тақтаны құрылғының корпусына жаймен қойыңыз (2) (сур. ⑧).

#### Ылғалдандыру үшін дайындау

- 1 Ылғалдандыру сүзгісінің бүкіл орама материалдарын алыңыз (сур. ⑨).
- 2 Су ыдысын құралдың бүйірінен тартып шығарыңыз (сур. ⑩).
- 3 Су ыдысына салқын ағын су құйыңыз (сур. ⑪).



#### Есте сақтаңыз

- Су ыдысына су құйғанда **МАХ (ЕҢ КӨП)** су деңгейі көрсеткішінен асырмаңыз.

- 4 Ылғалдандыру сүзгісін су ыдысына салыңыз. (сур. ⑫).
- 5 Су ыдысын қайта құрылғыға салыңыз (сур. ⑬).

## 4 Құрылғыны пайдалану

### Ауа сапасы шамының мағынасы

Ауа сапасы шамының түсі	Ауа сапасының деңгейі
Көк	Жақсы
Қызыл күрең	Айқын
Қызыл	Нашар

Ауа сапасының шамы құрал қосылғанда автоматты түрде жаңады және барлық түстерді қайталап көрсетеді. Біраз уақыттан кейін ауа сапасының шамы қоршаған ортадағы ауа сапасына сәйкес түсті таңдайды.



#### Есте сақтаңыз

- Бекітілген ауа сапасы сенсоры ауа сапасын өлшеп, ауа сапасын шамының тиісті түсін автоматты түрде таңдайды. Ауа таза болған кезде ауа сапасы шамының түсі көк болады. Ауа сапасы төмендеген кезде ауа сапасы шамының түсі күлгін немесе қызыл түске өзгереді.

### Құрылғыны қосу және өшіру

Құрал әдепкі бойынша ауаны тазарту мен ылғалдандыруды бірге іске қосады.

- 1 Ашаны розеткаға қосыңыз.
  - ↳ Барлық шамдар бір рет жанып, қайтадан өшеді.
- 2 Құрылғыны қосу үшін **ON** түймесін басыңыз (сур. 14).
  - ↳ **PURIFY** және **HUMIDIFY** шамдары қосылып тұр.

- ↳ Қысқа уақыт бойы ауа сапасын өлшегеннен кейін ауа сапасының датчигі ауа сапасы шамының тиісті түсін автоматты түрде таңдайды.
- ↳ Құрылғы **AUTO (AVTO)** режиміне кіреді және әдепкі бойынша мақсатты ылғалдылық деңгейі — **50%** (сур. 15).

- 3 Құрылғыны өшіру үшін **OFF** түймесін 2 секунд бойы басыңыз (сур. 16).



#### Есте сақтаңыз

- Құрал қосу/өшіру түймесімен өшірілгеннен кейін **ON** аша әлі розеткада болса, қайта қосылған кезде құрал соңғы параметрлердің негізінде жұмыс істеуді жалғастырады.

### Жұмыс режимін өзгерту

Ауаны тазартуды және ылғалдандыруды біріктіріп жұмыс істеумен қоса, құрал тек ауаны тазарту режимінде де жұмыс істей алады.

- 1 Су ыдысын босатыңыз.
- 2 Құрал қосылғаннан кейін **ON** түймесін бір рет басыңыз.
  - ↳ **HUMIDIFY** және ылғалдандыру деңгейінің индикаторлары өшеді.
  - ↳ ылғалдандыру функциясы өшеді. Құрылғы тек ауаны тазарту режимінде жұмыс істейді (сур. 17).
- 3 ылғалдандыру функциясын белсендіру үшін **ON** түймесін қайтадан басыңыз.



#### Есте сақтаңыз

- Тек ауаны тазарту режимінде ылғалдық түймесі **OFF** жауап бермейді.
- Құрал тек ылғалдандыру режимінде жұмыс істей алмайды.

## Ауа сапасы сенсорының сезімталдығын орнату

Бұл құрал ауа сапасы датчигінің сезімталдығын реттеуге мүмкіндік береді. Үш сезімталдық деңгейі бар:

- Өте сезімтал (әдепкі параметр)
- Сезімтал
- Стандартты

Ауа сапасы сенсорының сезімталдығын келесі жолмен реттеуге болады:



### Есте сақтаңыз

- Құрал жоғарырақ сезімталдыққа орнатылса, тазартқыштың ауадағы ластағыштарға аллергиясы көбейеді. Тазартқыш **AUTO (ABTO)** режимінде болса, оның стандартты режим емес, жоғарырақ желдеткіш жылдамдығын таңдау ықтималдығы көбірек болады. Ауа сапасының датчигі жоғарырақ сезімталдыққа сай ауа сапасы шамының тиісті түсін таңдайды.

- 1 Құрылғыны ток көзінен ажыратыңыз.
- 2 Біраз уақыттан кейін ашаны розеткаға қайта қосыңыз.
- 3 Желдеткіш жылдамдығы түймесін және ылғалдық түймесін бір уақытта 3 секунд бойы басып тұрыңыз (сур. 18).
  - ↳ Бір немесе бірнеше желдеткіш жылдамдығы шамы жыпылықтап, ауа сапасы датчигінің ағымдағы сезімталдық деңгейін көрсетеді.

Желдеткіш жылдамдығының шамы	Сезімталдық деңгейі
~	Аса сезімтал
≈	Сезімтал
~ + ≈	Стандартты

- 4 Ауа сапасы датчигінің сезімталдық деңгейін реттеу үшін желдеткіш жылдамдығы түймесін басыңыз (сур. 19).

- 5 Параметрді сақтау және құрылғыны өшіру үшін түймесін 2 секунд бойы басып тұрыңыз.



### Есте сақтаңыз

- Сезімталдық деңгейін өзгертіп жатсаңыз, ешбір параметрді өзгертпесеңіз немесе кез келген параметрді өзгерткеннен кейін 2 секунд өткесін түймесін баспасаңыз, құрал өзгертулерді сақтамай, қалыпты жұмысын жалғастырады.
- Сезімталдық өзгертілгеннен және сақталғаннан кейін құрал қосқан сайын алдын ала орнатылған сезімталдық деңгейінде автоматты түрде жұмыс істеуді бастайды.

## Желдеткіш жылдамдығын өзгерту

### AUTO (ABTO)

**AUTO (ABTO)** режимінде құрал қоршаған ортадағы ауа сапасына сай тиісті желдеткіш жылдамдығын таңдайды.

- **AUTO (ABTO)** режимін таңдау үшін желдеткіш жылдамдығы түймесін басыңыз (сур. 20).
- **AUTO (ABTO)** және желдеткіш жылдамдығы индикаторларының біреуі ( немесе ) жанады.



### Есте сақтаңыз

- **AUTO (ABTO)** режимінде ауа сапасы мақсатқа жетсе (тек ауа тазарту режимі) немесе ауа сапасы және ылғалдылық бір уақытта мақсатқа жетсе (комби режимі), құрылғы төменірек желдеткіш жылдамдығымен жұмыс істейді және желдеткіш жылдамдығының индикаторы ( немесе ) өшеді.

## Қолмен

Қажет желдеткіш жылдамдығын қолмен таңдауға болады.

- Желдеткіш жылдамдығы түймесін  бір немесе бірнеше рет басып, қажетті желдеткіш жылдамдығын (~ немесе ≈) таңдаңыз (сур. 19).



### Есте сақтаңыз

- Manual** (Қолмен) режимінде ауа сапасы мақсатқа жетсе (тек ауаны тазарту режимі) немесе ауа сапасы және ылғалдылық бір уақытта мақсатқа жетсе (комби режимі), құрал таңдалған желдеткіш жылдамдығымен жұмыс істеуді жалғастырады.



### Keңес

- Ауа сапасының шамы көк түсте болса, бұл ауа сапасының жақсы екенін білдіреді, сондықтан желдетудің төменірек жылдамдығын таңдауға болады. Ал ауа сапасының шамы қызыл немесе қызыл күрең түспен жанса, бұл ауа сапасы нашар немесе орташа екенін білдіреді. Ауаны жылдам тазалау үшін жоғарырақ желдеткіш жылдамдығын таңдауға болады.

## Дем алу режимі

Ұйқы режимінде құрал өте тыныш жұмыс істейді.

- Ұйқы режимін таңдау үшін желдеткіш жылдамдығы түймесін  басыңыз (сур. 21).

↳ Ұйқы индикаторы шамдары жанады.

Басқа желдеткіш жылдамдығына өзгерту үшін желдеткіш жылдамдығы түймесін  басыңыз.



### Есте сақтаңыз

- Құрал ұйқы режиміне ауысса, индикаторлар 1 минуттан кейін өшеді және құрал жұмысын жалғастырады.

## Таймерді орнату

Таймер функциясымен құрылғыны белгіленген сағат бойы жұмыс істейтін етіп орнатуға болады. Орнатылған уақыт өткенде, құрылғы автоматты түрде өшеді.

- 1 Таймерді белсендіру үшін  түймесін басыңыз (сур. 22).

↳ Таймер шамы (1Н, 4Н немесе 8Н) қосылады.

- 2 Құрал жұмыс істеуі керек сағатты таңдау үшін таймер түймесін  қайта-қайта басыңыз. Сәйкес келетін таймер жарығы жанады.

Таймер функциясын өшіру үшін таймер түймесін  таймер шамы (1Н, 4Н немесе 8Н) өшкенше қайталап басыңыз.

## Ылғалдылық деңгейін орнату



### Есте сақтаңыз

- Ылғалдандыру түймесін пайдаланғыңыз келсе, су ыдысына су толтырылғанын тексеріңіз («Жұмысты бастау» тарауын, «Ылғалдандыруға дайындау» бөлімін қараңыз).

- Ылғалдық түймесін  бір немесе бірнеше рет басып, қажет ауа ылғалдылығын **40%, 50%** немесе **60%** мәніне орнатыңыз (сур. 23).
  - ↳ Сәйкес ылғалдылық шамы (40%, 50% немесе 60%) жыпылықтай бастайды.
  - ↳ Құрал мақсатты ылғалдылық деңгейіне жеткенде ылғалдылық деңгейінің индикаторы қосылып тұрады.



### Есте сақтаңыз

- Егер ылғалдылық деңгейін аз уақытқа арттыру керек болса, жоғарырақ желдеткіш жылдамдығын таңдауға болады.

## Су деңгейі

Су ыдысындағы су деңгейі құрылғының бүйіріндегі су деңгейінің терезесі арқылы көрінеді (сур. 24). Су ыдысында жеткілікті су болса, 💧 жыпылықтап, су ыдысын толтыру керектігін көрсетеді (сур. 25).



### Есте сақтаңыз

- Су ыдысында су болмаса, су толтыру шамы 💧 қосылып қалады және ылғалдандыру индикаторы жыпылықтап, пайдаланушыларға ылғалдандыру функциясы жұмыс істеп тұрмағаны туралы еске салады. Су ыдысына су толтырылғанда ылғалдандыру функциясы жұмысын жалғастырады.
- Тек ауаны тазарту режимінде су толтыру шамы 💧 жанбайды.

## 5 Тазалау



### Есте сақтаңыз

- Тазалау алдында, құралды міндетті түрде розеткадан ажырату керек.
- Құралды немесе тоқ сымын суға немесе басқа сұйықтыққа батыруға болмайды.
- Құрылғының кез келген бөлігін тазалау үшін ағартқыш немесе алкоголь сияқты абразивті, агрессивті немесе тұтанғыш тазалағыш заттарды ешқашан пайдаланбаңыз.
- Тек алдын ала тазалау сүзгісі мен ылғалдандыру сүзгісін жууға болады. Ауа тазартқыш сүзгісін жууға немесе шаңсорғышпен тазалауға болмайды.

## Тазалау кестесі

Жиілік	Тазалау әдісі
Қажет болғанда	Құрылғының корпусын құрғақ шүберекпен сүртіңіз.
Апта сайын	Ылғалдандыру сүзгісін шайыңыз. Су ыдысын шайыңыз.
Сүзгіні ауыстыру индикаторы ① / ② жанғанда	Алдын ала тазалау сүзгісін тазартыңыз. Ылғалдандыру сүзгісіндегі қақты сірке және су қоспасымен кетіріңіз.
Екі ай сайын	Ауа сапасы сенсоры мен ауа ылғалдылығы сенсорын мақтадан жасалған құрғақ шүберекпен сүртіңіз.

## Құрылғының корпусын тазалау

Шаң жиналмау үшін құрылғының ішін және сыртын уақытылы түрде тазалаңыз.

- 1 Құрал корпусының шаңын жұмсақ, құрғақ шүберекпен сүртіп алыңыз.
- 2 Ауа кірісін және шығысын құрғақ, жұмсақ шүберекпен тазалаңыз.

## Ауа сапасы сенсорын тазалау

Құрал оңтайлы қызмет етуі үшін ауа сапасының датчигін екі ай сайын тазалаңыз. Құрылғы шаң ортада пайдаланылатын болса, оны жиірек тазалаңыз.



### Есте сақтаңыз

- Бөлмедегі ылғалдылық деңгейі өте жоғары кезде ауа сапасы сенсорындағы конденсат артуы мүмкін. Нәтижесінде, ауа сапасының шамы ауа сапасы жақсы болса да, оны нашар деп көрсетуі мүмкін. Осындай жағдайда ауа сапасының сенсорын тазалау немесе қолмен реттелетін жылдамдық параметрлерінің бірін таңдау керек.

- 1 Ауа сапасы датчигінің кірісін және шығысын жұмсақ щеткамен тазалаңыз (сур. 26).
- 2 Ауа сапасы датчигінің қақпағын алыңыз (сур. 27).
- 3 Датчикті, шаң кіретін саңылауды және шаң шығатын саңылауды аздап ылғал мақта тампонмен тазалаңыз (сур. 28).
- 4 Оларды құрғақ мақта тампонмен құрғатыңыз.
- 5 Датчик қақпағын қайта жабыңыз.

## Су ыдысын және ылғалдандыру сүзгісін тазалау

Таза ұстау үшін апта сайын су ыдысын және ылғалдандыру сүзгісін тазалап отырыңыз.

- 1 Су ыдысын құрылғының бүйірінен шығарыңыз (сур. 10).
- 2 Ылғалдандыру сүзгісін су ыдысынан алыңыз (сур. 29).
- 3 Ылғалдандыру сүзгісін ағын судың астында шайыңыз (сур. 30).



### Есте сақтаңыз

- Ылғалдандыру сүзгісін сырмаңыз немесе күн сәулесі тікелей түсетін жерге қоймаңыз.

- 4 Су ыдысы қақпағының жиектеріндегі құлыптарды ашыңыз және оны су ыдысынан алыңыз (сур. 31).
- 5 Су ыдысын ағын судың астында шайыңыз (сур. 32).



### Есте сақтаңыз

- Қажет болса, су ыдысын тазалау үшін жұмсақ жуғыш затты пайдаланыңыз. Бұл жағдайда су ыдысын мұқият шайыңыз.

- 6 Су ыдысын және оның қақпағын жұмсақ, құрғақ шүберекпен құрғатыңыз.
- 7 Су ыдысының қақпағын жауып, құлыптарды бекітіңіз.
- 8 Ылғалдандыру сүзгісін су ыдысына салыңыз (сур. 12).
- 9 Су ыдысын қайта құрылғыға қойыңыз (сур. 13).

## Алдыңғы сүзгіні тазалау және ылғалдандыру сүзгісінің қағын түсіру

Сүзгінің ескерту шамының күйі	Мынаны бақылайды
Сүзгі шамы ① / ③ жанады	Алдыңғы сүзгіні тазалау және ылғалдандыру сүзгісінің қағын түсіру



### Есте сақтаңыз

- Тек алдын ала тазалау сүзгісі мен ылғалдандыру сүзгісін жууға болады. 2-сүзгіні жууға болмайды.
- Сүзгі шамы ① / ③ шамамен айына бір рет жанады (сур. 33).

**1** Алдыңғы сүзгіні ағын судың астында жуыңыз. Алдын ала тазалау сүзгісі өте лас болса, шаңды кетіру үшін жұмсақ щетканы пайдаланыңыз (сур. 34).

**2** Алдыңғы сүзгіні ауада құрғатыңыз.



### Есте сақтаңыз

- Алдын ала тазалау сүзгісі толықтай құрғақ екендігін тексеріңіз. Әлі де дымқыл болса, бактерия көбейіп, алдын ала тазалау сүзгісінің жарамдылық мерзімін қысқартуы мүмкін.

**3** Ылғалдандыру сүзгісін жібіту үшін жеткілікті үлкен ыдыста ақ сірке суын ағын судың тең мөлшерімен араластырыңыз.



### Есте сақтаңыз

- Ақ сірке суында 5% сірке қышқылы бар.
- Егер сүзгіде ақ нәрселер жиналған (қақ) болса, ақ нәрселер жиналған жағын суға батырыңыз.

**4** Ылғалдандыру сүзгісін ерітіндіде бір сағат жібітіңіз (сур. 35).

**5** Су-сірке суы ерітіндісін төгіңіз.

**6** Сірке суының қалдықтарын шаю үшін ылғалдандыру сүзгісін шүмек астында шайыңыз. Шаю кезінде ылғалдандыру сүзгісін алдыңғы жағы да, артқы жағы да шайылатындай бұрыңыз (сур. 30).

**7** Артық суды ылғалдандыру сүзгісінен төгіп, оны ауада құрғатыңыз.

**8** Алдыңғы сүзгі және ылғалдандыру сүзгісі құралға қайта қойылғаннан кейін сүзгінің жарамдылық мерзімін есептегішті нөлденізі. (7 «Сүзгінің жарамдылық мерзімін есептегішті нөлдеу» тарауын қараңыз)



## 6 Сүзгілерді ауыстыру

### Таза ауаны сақтау құлпының мағынасы

Бұл құрал жұмыс істеп жатқанда сүзгілердің оңтайлы күйде болуын қамтамасыз ету үшін пайдалы ауаны қорғау құлпымен жабдықталған. Сүзгі толуға жақын болса және ауыстырылуы керек болса, нақты сүзгінің шамы (2 / 3) жыпылықтай бастайды. Сүзгіні уақытында ауыстырмаған кезде:

- ↳ Құрылғы жұмысын тоқтатады және құлыпталады.
- ↳ Нақты сүзгі шамы (2 / 3) үздіксіз жанады.

#### Есте сақтаңыз

- Құрал сүзгі шамы шамамен 2 апта бойы жыпылықтағаннан кейін құлыпталады.

### 2-сүзгіні ауыстыру

#### Есте сақтаңыз

- 2-сүзгіні жууға немесе шаңсорғышпен тазалауға болмайды.

Сүзгі шамы 2 жыпылықтай бастағанда 2-сүзгіні ауыстырыңыз (сур. 36).

- 1 Сүзгідегі ілмекті пайдаланып сүзгілерді алыңыз. Сүзгілердің екі жағынан ұстап, тұрмыстық қалдықтарды тастауға арналған жәшікке салыңыз (сур. 4).

#### Есте сақтаңыз

- Жәшікке салынған сүзгіге қол тигізуге немесе оны иіскеуге болмайды, себебі онда ауадағы ластағыштар жиналған.
- Пайдаланылған сүзгілерді алып тастаған соң қолыңызды жуыңыз.

- 2 Жаңа 2-сүзгіден барлық орама материалдарын алыңыз (сур. 5).
- 3 Жаңа 2-сүзгіні құрылғыға қайта салыңыз (сур. 6).
- 4 Алдыңғы сүзгі құралға қайта салынғаннан кейін 2-сүзгінің жарамдылық мерзімін есептегішті нөлденіз. (7 «Сүзгінің жарамдылық мерзімін есептегішті нөлдеу» тарауын қараңыз)



### Ылғалдандыру сүзгісін ауыстыру

Сүзгі шамы 3 жыпылықтай бастағанда ылғалдандыру сүзгісін ауыстырыңыз (сур. 37).

- 1 Пайдаланылған ылғалдандыру сүзгісін су ыдысынан алыңыз (сур. 29).
- 2 Жаңа Nano қорғаныс сүзгісінің барлық бума материалын алып тастаңыз (сур. 9).
- 3 Ылғалдандыру сүзгісін су ыдысына салыңыз (сур. 12).
- 4 Су ыдысын қайта құрылғыға салыңыз (сур. 13).
- 5 Ылғалдандыру сүзгісінің жарамдылық мерзімін есептегішті нөлденіз. (7 тарауды «Сүзгінің жарамдылық мерзімін есептегішті нөлдеу» қараңыз)



## 7 Сүзгінің жарамдылық мерзімін есептегішті нөлдеу



Сүзгілерді ауыстырған соң сүзгінің қызмет ету мерзімін санағышты да қалпына келтіру керек. Бұл құрылғыға сүзгінің қызмет ету мерзіміне сәйкес жұмыс істеу мүмкіндігін береді.

- 1 Нөлдеу түймесін  3 секунд бойы басып тұрыңыз, сүзгі шамы өшеді және құрылғы әдепкі параметрлерде (AUTO (АВТО) желдеткіш жылдамдығы бар комби режимі) жұмысын автоматты түрде жалғастырады (сур. ).

## 8 Ақауларды жою

Бұл тарауда құралда орын алуы мүмкін ең көп кездесетін ақаулықтар жинақталған. Егер төменде берілген ақпарат көмегімен ақаулық жойылмаса, еліңіздегі тұтынушыларды қолдау орталығына хабарласыңыз.

Ақаулық	Мүмкін шешімі
Құрал розеткаға қосылған болса да жұмыс істемейді.	<ul style="list-style-type: none"> <li>Сүзгіні ауыстыру шамы ұзақ уақыт бойы жанып тұрды, бірақ тиісті сүзгі ауыстырылмады, енді ол құлыпталып қалды. Мұндай жағдайда, сүзгіні ауыстырып, қызмет ету мерзімін санағышты қалпына келтіріңіз.</li> <li>Су толтыру шамы  жыпылықтайды. Су ыдысы дұрыс орналастырылғанын тексеріңіз.</li> </ul>
Құрылғы қосулы болса да жұмыс істемейді.	Сүзгілер толы, бірақ әлі ауыстырылмағанда құрылғы жұмысын тоқтатып, құлыпталады. Сүзгілерді ауыстырып, сүзгінің жарамдылық мерзімін есептегішті нөлдеңіз.
Су ыдысынан су ағады.	Құралдан алған кезде су ыдысының қақпағының аздап ылғал болуы қалыпты. Дегенмен, су ыдысының төменгі жағынан су тамшылары тама берсе, еліңіздегі тұтынушыларды қолдау орталығына хабарласыңыз.
Ылғалдандыру сүзгісінде біраз жиналған ақ зат бар.	Жиналған ақ нәрсе қақ деп аталады және судағы минералдардан тұрады. Ылғалдандыру сүзгісіндегі қақ ылғалдандыру өнімділігіне әсер етеді. Сондықтан, сүзгі шамы  /  жыпылықтағанда ылғалдандыру сүзгісінің қағын түсіру керек («Алдыңғы сүзгіні тазалау және ылғалдандыру сүзгісінің қағын түсіру» тарауын қараңыз).
Ауа шығысынан ауа шықпайды.	Құрылғыны қуат көзіне жалғап, қосыңыз.
Ауа шығысынан келетін ауа ағыны алдыңғыдан әлдеқайда әлсіздеу.	<ul style="list-style-type: none"> <li>Алдын ала тазалау сүзгісі ластанған. Алдыңғы сүзгіні тазалаңыз («Алдыңғы сүзгіні тазалау және ылғалдандыру сүзгісінің қағын түсіру» тарауын қараңыз).</li> <li>Сүзгіден барлық орам материалдарының алып тасталғанын тексеріңіз.</li> </ul>
Ауа сапасы тіпті құрылғы ұзақ уақыт жұмыс істеп тұрса да жақсармайды.	<ul style="list-style-type: none"> <li>Құрылғыға сүзгілердің бірі салынбаған. Барлық сүзгілер келесі ретпен ең ішкі сүзгіден бастап дұрыс салынғанын тексеріңіз: 1) 2-сүзгі; 2) алдыңғы сүзгі.</li> <li>Ауа сапасы сенсоры дымқыл. Бөлмеңіздегі ылғалдылық деңгейі жоғары және конденсат түзеді. Ауа сапасының датчигі таза және құрғақ екенін тексеріңіз («Ауа сапасының датчигін тазалау» тарауын қараңыз).</li> </ul>

Ақаулық	Мүмкін шешімі
Ауа сапасы шамының түсі ешқашан өзгермейді.	<ul style="list-style-type: none"> <li>• Ауа сапасы сенсоры ластанған. Ауа сапасының датчигін тазалаңыз («Ауа сапасының датчигін тазалау» тарауын қараңыз).</li> <li>• Бөлмедегі желдету деңгейі жеткіліксіз. Ауа айналымын жақсарту үшін терезені ашып қойыңыз.</li> </ul>
Құрылғыдан будың шыққаны көрінбейді. Ол жұмыс істеп жатыр ма?	Судан түзілетін бу таза болса, ол көзге көрінбейді. NanoCloud ылғалдандыру технологиясының көмегімен құрал су буын түзбей шығатын саңылау аумағынан пайдалы ылғалды ауаны шығарады.
Құралдан жағымсыз иіс шығады.	Құрылғыны алғаш қолданғанда одан пластмассаның иісі шығуы мүмкін. Бұл әдеттегі нәрсе. Алайда, құрылғыдан күйген иіс шықса, Philips сатушысына немесе рұқсат етілген Philips қызмет көрсету орталығына хабарласыңыз. Сүзгілердің бірі лас болған кезде құрылғыдан жағымсыз иіс шығуы мүмкін. Осындай жағдайда, тиісті сүзгіні тазартыңыз немесе ауыстырыңыз.
Аллергиям болғандықтан, маған таза ауа қажет.	Құралды ауаны бұрынғыдан да жақсырақ тазарттыру үшін ауа сапасы датчигінің сезімталдығын өзгертуге болады («Құралды пайдалану» тарауын, «Ауа сапасы датчигінің сезімталдығын орнату» бөлімін қараңыз).
Құрылғының дыбысы өте қатты шығады.	<ul style="list-style-type: none"> <li>• Сүзгінің барлық орауыш материалдары алынғанын тексеріңіз.</li> <li>• Құрылғы дыбысы әлі де қатты болса, желдеткіш жылдамдығын төменірек деңгейге өзгертуге болады.</li> </ul>
Құрылғы әлі де сүзгіні ауыстыру қажеттігін көрсетіп тұр, бірақ мен ауыстырып қойғанмын.	Нөлдеу түймесін  дұрыс баспаған шығарсыз. Құралды розеткаға қосыңыз, қосу үшін  түймесін басыңыз және нөлдеу түймесін  3 секунд бойы басып тұрыңыз.

## 9 Кепілдік және қызмет көрсету

Егер ақпарат қажет болса немесе мәселеніз болса, [www.philips.com](http://www.philips.com) мекенжайындағы Philips веб-сайтына кіріңіз, не болмаса еліңіздегі Philips тұтынушыларды қолдау орталығына (оның телефон нөмірін дүниежүзілік кепілдік парақшасынан таба аласыз) хабарласыңыз. Егер еліңізде тұтынушыларға қолдау көрсету орталығы болмаса, онда жергілікті Philips компаниясының дилеріне барыңыз.

### Бөлшектерге және қосалқы құралдарға тапсырыс беру

Егер бөлшекті ауыстырғыңыз келсе не қосалқы бөлшекті сатып алғыңыз келсе, Philips сатушысына барыңыз не [www.philips.com/support](http://www.philips.com/support) сайтына кіріңіз. Егер бөлшектерді сатып алуда мәселелер туында, еліңіздегі Philips тұтынушыларды қолдау орталығына (оның телефон нөмірі дүниежүзілік кепілдік парақшасында берілген) хабарласыңыз.

## 10 Ескертулер

### Электромагниттік өрістер (ЭМӨ)

Осы Philips құрылғысы электромагниттік өрістерге қатысты барлық қолданыстағы стандарттар мен ережелерге сәйкес келеді.

### Электромагниттік өріспен (ЭМӨ) сәйкестік

Koninklijke Philips N.V. тұтынушыларға арналған, басқа электрондық құрылғылар сияқты, негізінде, электр магнитті сигналдар шығаратын және қабылдайтын қабілеті бар көп өнімдер жасайды және сатады. Philips компаниясының негізгі жұмыс ұстанымдарының бірі өнімдер үшін бүкіл қажетті денсаулық және қауіпсіздік шараларын сақтау, қолданыстағы барлық заң талаптарына сәйкес болу және өнімдерді жасау кезінде қолданылатын ЭМӨ стандарттарын ұстану болып табылады. Philips денсаулыққа кері әсерлерді тигізбейтін өнімдерді әзірлеуге, жасауға және нарыққа шығаруға міндетті. Өнімдер арналған мақсаты бойынша дұрыс қолданылғанда, Philips компаниясы олардың қазіргі таңдағы ғылыми дәлелдерге сәйкес пайдалануға қауіпсіз екенін растайды. Philips компаниясы халықаралық ЭМӨ және қауіпсіздік стандарттарын дамытуда белсенді рөл атқарады, сондықтан өз өнімдеріне бірінші болып енгізу үшін стандартизациядағы болашақ жетілдірулерді болжауға мүмкіндік береді.

---

## Өңдеу



Бұл таңба осы өнімді қалыпты тұрмыстық қалдықпен тастауға болмайтынын білдіреді (2012/19/EU).

Электр және электрондық өнімдердің қалдықтарын бөлек жинау жөніндегі еліңіздің ережелерін сақтаңыз. Қоқысқа дұрыс тастау қоршаған ортаға және адам денсаулығына тиетін зиянды әсерлердің алдын алуға көмектеседі.

# Содержание

<b>1</b>	<b>Внимание</b>	<b>36</b>	<b>6</b>	<b>Замена фильтров</b>	<b>47</b>
	Безопасность	36		Значение сигналов блокировки системы контроля качества воздуха	47
<b>2</b>	<b>Климатический комплекс "2 в 1"</b>	<b>39</b>		Замените фильтр 2	47
	Обзор	40		Замена увлажняющего фильтра	48
<b>3</b>	<b>Начало работы</b>	<b>40</b>	<b>7</b>	<b>Сброс показаний счетчика срока службы фильтра</b>	<b>48</b>
	Установка фильтров	40			
	Подготовка к увлажнению воздуха	41	<b>8</b>	<b>Устранение неисправностей</b>	<b>49</b>
<b>4</b>	<b>Использование прибора</b>	<b>41</b>	<b>9</b>	<b>Гарантия и обслуживание</b>	<b>51</b>
	Значение сигналов индикатора качества воздуха	41		Заказ запчастей и аксессуаров	51
	Включение и выключение прибора	41	<b>10</b>	<b>Примечания</b>	<b>51</b>
	Изменение рабочего режима	42		Электромагнитные поля (ЭМП)	51
	Изменение скорости работы вентилятора	43		Утилизация	52
	Установка таймера	44			
	Настройка уровня влажности	44			
	Уровень воды	44			
<b>5</b>	<b>Очистка</b>	<b>45</b>			
	График очистки	45			
	Очистка корпуса прибора	45			
	Очистка датчика качества воздуха	45			
	Очистка резервуара для воды и увлажняющего фильтра	46			
	Очистка фильтра предварительной очистки и удаление накипи с увлажняющего фильтра	46			

# 1 Внимание

---

## Безопасность

Перед эксплуатацией прибора внимательно ознакомьтесь с настоящим руководством и сохраните его для дальнейшего использования в качестве справочного материала.

### Опасно!

- Во избежание поражения электрическим током и/или риска возгорания избегайте попадания на прибор воды, других жидкостей или огнеопасных растворителей.
- Во избежание поражения электрическим током и/или риска возгорания запрещается очищать прибор водой или другими жидкостями или (огнеопасными) растворителями.
- Запрещается распылять легковоспламеняющиеся вещества, такие как инсектициды или духи, вблизи прибора.
- Вода в резервуаре для воды не пригодна для питья. Запрещается пить эту воду, а также добавлять ее в корм животным и использовать

для полива растений. Для слива воды из резервуара используйте сливное отверстие.

## Предупреждение

- Перед подключением прибора убедитесь, что напряжение, указанное внизу на задней панели прибора, соответствует напряжению местной электросети.
- В случае повреждения шнура питания его необходимо заменить. Чтобы обеспечить безопасную эксплуатацию прибора, заменяйте шнур только в авторизованном сервисном центре Philips или в сервисном центре с персоналом аналогичной квалификации.
- Запрещено пользоваться прибором, если сетевая вилка, сетевой шнур или сам прибор повреждены.
- Дети старше 8 лет и лица с ограниченными возможностями сенсорной системы или ограниченными умственными или физическими способностями, а также лица с недостаточным опытом и знаниями могут



пользоваться этим прибором под присмотром или после получения инструкций о безопасном использовании прибора и потенциальных опасностях. Не позволяйте детям играть с прибором. Дети могут осуществлять очистку и уход за прибором только под присмотром взрослых.

- Не блокируйте отверстия для входа и выхода воздуха, то есть не ставьте предметы перед этими отверстиями.

### **Внимание!**

- Прибор не заменяет полноценную систему вентиляции, регулярную уборку пылесосом или кухонную вытяжку.
- В случае если подключение сетевой розетки произведено неправильно, сетевая вилка прибора будет нагреваться. Прибор следует подключать к исправной сетевой розетке.
- Используйте и устанавливайте прибор на сухой, горизонтальной, ровной и устойчивой поверхности.
- Между стеной, задней и боковыми панелями прибора должно оставаться не менее 20 см свободного пространства, а над прибором — не менее 30 см.
- Не ставьте на прибор посторонние предметы и не садитесь на него.
- Во избежание попадания конденсата на прибор не устанавливайте его непосредственно под кондиционером.
- Перед включением прибора убедитесь, что все фильтры установлены правильно.
- Используйте только оригинальные фильтры Philips, разработанные для данной модели. Использование других фильтров не рекомендуется.
- Оберегайте прибор (в частности, отверстия для входа и выхода воздуха) от ударов твердыми предметами.
- Поднимайте и перемещайте прибор только за ручки, расположенные по бокам прибора.

- Во избежание травм и повреждения прибора не вставляйте пальцы и другие предметы в отверстия для выхода и входа воздуха.
- Не используйте прибор, если в помещении применялся дымовой инсектицид, а также в местах, где присутствует масляный туман, горящие курильницы и газообразные химические отходы.
- Не используйте прибор рядом с газовым оборудованием, нагревательными устройствами или каминами.
- Обязательно отключайте прибор от электросети после использования, а также перед очисткой, наполнением водой или обслуживанием.
- Не используйте прибор в помещениях с резкими перепадами температуры, так как это может вызвать конденсацию влаги внутри прибора.
- Для предотвращения помех устанавливайте прибор на расстоянии не менее 2 м от электрооборудования, в котором используются радиоволны, например телевизоров, радиоприемников или часов с радиуправлением.
- Если прибор не используется в течение длительного периода времени, на фильтрах могут скопиться бактерии. Проверяйте фильтры после длительных периодов простоя. Если фильтры сильно загрязнены, замените их (см. главу "Замена фильтров").
- Прибор предназначен исключительно для домашнего применения при нормальных условиях эксплуатации.
- Не используйте прибор в условиях повышенной влажности или при высоких температурах, например в ванной, туалете или на кухне.
- Прибор не нейтрализует угарный газ (CO) и радон (Rn). Прибор нельзя использовать в качестве защитного устройства в случае возгорания или аварийного выброса химических веществ.
- В гигиенических целях резервуар для воды необходимо очищать ежедневно.

- Наполняйте резервуар для воды только холодной водопроводной водой. Не используйте грунтовые воды или горячую воду.
- Не наливайте в резервуар для воды ничего кроме чистой воды. Не добавляйте в резервуар для воды духи.
- Если функция увлажнения не используется долгое время, очистите резервуар для воды и поддон увлажняющего фильтра. Высушите увлажняющий фильтр.
- Если прибор необходимо переместить, сначала отключите его от источника питания. Затем слейте жидкость из резервуара для воды. Перемещая прибор, держите его горизонтально за обе ручки, расположенные по бокам.
- Отключайте прибор от электросети во время наполнения и очистки.

## 2 Климатический комплекс "2 в 1"

Поздравляем с покупкой и приветствуем вас в клубе Philips!

Чтобы получить полную поддержку Philips, зарегистрируйте свое изделие на веб-странице [www.philips.com/welcome](http://www.philips.com/welcome). Технологии Philips VitaShield IPS и NanoCloud воплощают в жизнь концепцию "Чистый воздух. Всегда".

Технология VitaShield IPS эффективно удаляет загрязняющие вещества (сверхмелкие частицы, аллергены, бактерии и вирусы) размером больше 0,02 микрон, включая бактерии и вирусы\*. Технология NanoCloud с особым увлажняющим фильтром насыщает сухой воздух молекулами воды, обеспечивая чистый увлажненный воздух без образования влажного пара. Увлажняющий фильтр также очищает воду от бактерий, известкового налета и других загрязняющих частиц.

\*По данным отчета за 2008 год об оценке микробиологического риска Всемирной организации здравоохранения размеры вирусов птичьего гриппа, человеческого гриппа, гепатита, атипичной пневмонии и возбудителя легионеллеза превышают 0,02 микрон.

Перед эксплуатацией прибора внимательно ознакомьтесь с настоящим руководством и сохраните его для дальнейшего использования в качестве справочного материала.

## Обзор

- A Датчик качества воздуха
- B Фильтр 1: фильтр предварительной очистки
- C Фильтр 2: "2 в 1", HEPA и угольный фильтр **AC4158**
- D Емкость для воды
- E Фильтр 3: увлажняющий фильтр **AC4155**

## 3 Начало работы

### Установка фильтров

Прибор поставляется с установленными в нем фильтрами. Перед началом эксплуатации прибора снимите с фильтров упаковочный материал. Извлеките все фильтры, снимите упаковочный материал, установите обратно в прибор, как описано ниже:



#### Совет

- Во время извлечения или установки фильтров приложите прибор к стене так, чтобы его положение было устойчивым.



#### Примечание

- Установите фильтры на место.
- Установите сначала фильтр 2, а затем фильтр предварительной очистки.
- Сторона с ярлыком должна быть направлена на вас.

- 1 Разблокируйте нижнюю часть передней панели прибора, затем аккуратно потяните верхнюю часть передней панели на себя (рис. ②).
- 2 Чтобы извлечь фильтр предварительной очистки, нажмите на два фиксатора и потяните фильтр на себя (рис. ③).
- 3 Извлеките фильтр 2 из прибора (рис. ④).
- 4 Снимите с фильтра 2 упаковку (рис. ⑤).
- 5 Установите нераспакованный фильтр 2 в прибор (рис. ⑥).
- 6 Установите фильтр предварительной очистки в прибор (рис. ⑦).



#### Примечание

- Убедитесь, что сторона панели с двумя выступами обращена к вам и что все крючки фильтра предварительной очистки прикреплены к очистителю воздуха.

- 7 Чтобы установить переднюю панель, сначала закрепите ее в верхней части прибора (1). Затем аккуратно прижмите панель к корпусу прибора (2) (рис. 8).

## Подготовка к увлажнению воздуха

- 1 Снимите упаковочные материалы с увлажняющего фильтра (рис. 9).
- 2 Извлеките резервуар для воды из боковой части прибора (рис. 10).
- 3 Наполните резервуар холодной водопроводной водой (рис. 11).

### Примечание

- Наполняя резервуар для воды, не наливайте воду выше отметки **MAX**.

- 4 Установите увлажняющий фильтр в резервуар для воды (рис. 12).
- 5 Снова установите резервуар для воды в прибор (рис. 13).

## 4 Использование прибора

### Значение сигналов индикатора качества воздуха

Цвет индикатора качества воздуха	Качество воздуха
Синий	Отличное
Фиолетовый	Fair
Красный	Плохо

При включении прибора индикатор качества воздуха загорается автоматически и попеременно мигает разными цветами. Через некоторое время индикатор качества воздуха загорается цветом, соответствующим качеству окружающего воздуха.



### Примечание

- Встроенный датчик качества воздуха оценивает качество воздуха, после чего загорается соответствующий цвет индикатора. Если воздух в помещении чистый, индикатор качества воздуха горит синим цветом. Если качество воздуха в помещении снижается, цвет индикатора качества воздуха становится фиолетовым или красным.

### Включение и выключение прибора

По умолчанию прибор работает в режиме одновременного очищения и увлажнения воздуха.

- 1 Вставьте вилку в розетку электросети.
  - ↳ Загорятся и погаснут все индикаторы.

- Нажмите , чтобы включить прибор (рис. 14).
  - Загорятся индикаторы **PURIFY** и **HUMIDIFY**.
  - После быстрого измерения качества воздуха датчик автоматически выберет соответствующий цвет индикатора качества воздуха.
  - Прибор перейдет в режим **AUTO**, будет выбран уровень влажности по умолчанию — **50 %** (рис. 15).
- Чтобы выключить прибор, нажмите и удерживайте  в течение двух секунд (рис. 16).





#### Примечание

- После отключения прибора с помощью кнопки питания  при следующем включении работа будет возобновлена в соответствии с последними выбранными настройками (при условии, что прибор не был отключен от сети).

## Изменение рабочего режима

Кроме работы в комбинированном режиме (очистление и увлажнение воздуха), прибор может также работать только в режиме очистки воздуха.

- Слейте жидкость из резервуара для воды.
- После включения устройства нажмите  один раз.
  - Индикаторы **HUMIDIFY** и уровня влажности погаснут.
  - Функция увлажнения воздуха будет отключена. Прибор будет работать только в режиме очистки воздуха (рис. 17).
- Чтобы включить функцию увлажнения, снова нажмите .



#### Примечание

- В режиме очистки воздуха кнопка увлажнения  не работает.
- Прибор не может работать только в режиме увлажнения воздуха.

## Настройка чувствительности датчика качества воздуха

В этом приборе можно настроить чувствительность датчика качества воздуха. Предусмотрено три уровня чувствительности:

- Максимальная чувствительность (настройка по умолчанию)
- Средняя чувствительность
- Стандартная чувствительность



Уровень чувствительности датчика качества воздуха можно настроить следующим образом.



#### Примечание



- При выборе более высокой чувствительности повышается восприимчивость очистителя воздуха к загрязняющим веществам в воздухе. Когда очиститель находится в режиме **AUTO**, скорость работы вентилятора обычно выше, чем в стандартном режиме. Датчик качества воздуха выбирает соответствующий цвет для индикатора качества воздуха в соответствии с более высоким уровнем чувствительности.

- Отключите устройство от сети.
- Через некоторое время подключите устройство к сети.

- 3 Одновременно нажмите и удерживайте кнопку выбора скорости вентилятора  и кнопку увлажнения  в течение трех секунд (рис. (18)).

↳ Начнут мигать один или несколько индикаторов скорости работы вентилятора, указывая на текущий уровень чувствительности датчика качества воздуха.

Индикатор скорости работы вентилятора	Уровень чувствительности
~	Максимальная чувствительность
≈	Средняя чувствительность
~ + ≈	Стандартная чувствительность

- 4 Чтобы настроить уровень чувствительности датчика качества воздуха, нажмите кнопку выбора скорости вентилятора  (рис. (19)).
- 5 Для сохранения настроек и отключения прибора нажмите и удерживайте  в течение двух секунд.

#### Примечание

- Если при изменении уровня чувствительности настройки не будут изменены или кнопка  не будет нажата в течение 2 секунд после изменения настроек, прибор возобновит работу в стандартном режиме без сохранения настроек.
- После изменения и сохранения настроек чувствительности прибор автоматически начинает работать с заданными настройками при каждом включении.

## Изменение скорости работы вентилятора

### АВТО

В режиме **AUTO** на приборе устанавливается скорость работы вентилятора, соответствующая качеству воздуха.

- Для выбора режима **AUTO** нажмите кнопку выбора скорости вентилятора  (рис. (20)).
- Загорится индикатор **AUTO** и один из индикаторов скорости работы вентилятора (~ или ≈).

#### Примечание

- В режиме **AUTO** при достижении целевого значения качества воздуха (режим очищения воздуха) или при одновременном достижении целевых значений качества воздуха и влажности (комбинированный режим) скорость вентилятора снижается, а индикатор скорости работы вентилятора (~ или ≈) гаснет.

### Ручной

Скорость работы вентилятора можно задать вручную.

- Нажмите кнопку скорости вентилятора  один или несколько раз и выберите нужный режим работы (~ или ≈) (рис. (19)).

#### Примечание

- В **ручном** режиме при достижении целевого значения (режим очищения воздуха) или при одновременном достижении целевых значений качества воздуха и влажности (комбинированный режим) прибор продолжает работать на выбранной скорости вентилятора.





## Совет

- Синий свет индикатора качества воздуха указывает на хорошее качество — вы можете снизить скорость работы вентилятора. Красный или фиолетовый свет индикатора качества воздуха указывает на плохое или среднее качество. Для быстрой очистки воздуха можно выбрать более высокую скорость вентилятора.

## Режим "Сон"

В режиме "Сон" прибор работает очень тихо.

- Для выбора режима сна нажмите кнопку выбора скорости вентилятора  (рис. 21).  
↳ Загорится индикатор режима "Сон".

Чтобы изменить скорость работы вентилятора, нажмите кнопку выбора скорости вентилятора .





## Примечание

- При переключении прибора в режим "Сон" индикаторы гаснут через 1 минуту, а прибор продолжает работать.

## Установка таймера

С помощью таймера можно задать длительность работы прибора в часах. По истечении установленного периода прибор выключится автоматически.

- 1 Чтобы включить таймер, нажмите кнопку таймера  (рис. 22).  
↳ Загорится индикатор таймера (1Н 4Н или 8Н).

- 2 Выберите время работы прибора воздуха (в часах), последовательно нажимая кнопку таймера . Загорится соответствующий индикатор таймера.

Чтобы отключить таймер, нажимайте кнопку таймера  до тех пор, пока индикатор таймера (1Н, 4Н или 8Н) не погаснет.

## Настройка уровня

### влажности



## Примечание

- Прежде чем использовать функцию увлажнения, убедитесь, что резервуар для воды наполнен (см. главу "Начало работы", раздел "Подготовка к увлажнению воздуха").
- Последовательно нажимая кнопку увлажнения , установите нужный уровень влажности — 40 %, 50 % или 60 % (рис. 23).  
↳ Начнет мигать соответствующий индикатор влажности (40%, 50% или 60%).  
↳ При достижении указанного уровня влажности индикатор уровня влажности загорится постоянным светом.



## Примечание



- Чтобы быстрее повысить уровень влажности, выберите более высокую скорость работы вентилятора.

## Уровень воды

Уровень воды в резервуаре виден через окошко на боковой поверхности прибора (рис. 24). Если в резервуаре слишком мало воды, индикатор  мигает, сигнализируя о необходимости добавления воды (рис. 25).



## Примечание

- Если в резервуаре нет воды, индикатор наполнения резервуара  горит, а индикатор увлажнения мигает, информируя о том, что функция увлажнения не работает. При наполнении резервуара для воды функция увлажнения снова будет работать.
- Индикатор наполнения резервуара  не загорается в режиме очищения воздуха.



## 5 Очистка



### Примечание

- Перед очисткой прибора обязательно отсоединяйте его от электросети.
- Запрещается погружать прибор в воду и другие жидкости.
- Запрещается использовать для очистки деталей прибора губки с абразивным покрытием, абразивные чистящие средства или легковоспламеняющиеся жидкости типа хлора или спирта.
- Мыть можно только фильтр предварительной очистки и увлажняющий фильтр. Фильтр очистителя воздуха нельзя мыть или чистить пылесосом.

### График очистки

Частота	Способ очистки
По мере необходимости	Протирайте корпус прибора мягкой сухой тканью.
Раз в неделю	Промывайте увлажняющий фильтр. Промывайте резервуар для воды.
Если загорается индикатор замены фильтра ① / ③	Проведите очистку фильтра предварительной очистки. Очистите увлажняющий фильтр от минеральных отложений при помощи раствора уксуса и воды.
Раз в два месяца	Проводите очистку датчика качества воздуха и датчика влажности с помощью ватной палочки.

### Очистка корпуса прибора

Во избежание скопления пыли регулярно проводите очистку внутренних и внешних поверхностей прибора.

- 1 Стирайте пыль с корпуса прибора сухой мягкой тканью.
- 2 Отверстия для входа и выхода воздуха очищайте сухой мягкой тканью.

### Очистка датчика качества воздуха

Для обеспечения оптимальной работы прибора проводите очистку датчика качества воздуха каждые два месяца. Если прибор используется в условиях повышенной запыленности, очистку следует проводить чаще.



### Примечание

- Если уровень влажности в помещении очень высокий, на датчике качества воздуха возможно скопление конденсата. В результате индикатор качества воздуха может ошибочно указывать на плохое качество воздуха. В этом случае необходимо провести очистку датчика качества воздуха или воспользоваться ручной настройкой скорости.

- 1 Очистите отверстия входа и выхода воздуха на датчике качества с помощью мягкой щеточки (рис. 26).
- 2 Снимите крышку датчика качества воздуха (рис. 27).
- 3 Очистите датчик и отверстия для входа и выхода воздуха с помощью влажной ватной палочки (рис. 28).
- 4 Удалите излишки влаги с помощью сухой ватной палочки.
- 5 Установите на место крышку датчика.

## Очистка резервуара для воды и увлажняющего фильтра

Для поддержания чистоты еженедельно очищайте резервуар для воды и увлажняющий фильтр.

- 1 Извлеките резервуар для воды из боковой части прибора (рис. 10).
- 2 Извлеките увлажняющий фильтр из резервуара для воды (рис. 29).
- 3 Промойте увлажняющий фильтр под струей водопроводной воды (рис. 30).



### Примечание

- Не трите увлажняющий фильтр абразивными материалами, не оставляйте его под прямыми солнечными лучами.

- 4 Разблокируйте фиксаторы, расположенные по краям крышки резервуара для воды, и снимите ее с резервуара (рис. 31).
- 5 Промойте резервуар для воды под струей водопроводной воды (рис. 32).



### Примечание

- При необходимости для очистки резервуара используйте мягкое моющее средство. В этом случае тщательно промойте резервуар для воды.

- 6 Протрите резервуар для воды и крышку мягкой, сухой тканью.
- 7 Накройте резервуар крышкой и закройте фиксаторы.
- 8 Установите увлажняющий фильтр в резервуар для воды (рис. 12).
- 9 Установите резервуар в прибор (рис. 13).

## Очистка фильтра предварительной очистки и удаление накипи с увлажняющего фильтра

Значение предупреждающих индикаторов фильтра	Рекомендации
Загорается индикатор фильтра 1 / 3	Очистка фильтра предварительной очистки и удаление накипи с увлажняющего фильтра



### Примечание

- Мыть можно только фильтр предварительной очистки и увлажняющий фильтр. Фильтр 2 мыть нельзя.
- Индикатор фильтра 1 / 3 загорается примерно раз в месяц (рис. 33).

- 1 Промойте фильтр предварительной очистки под струей водопроводной воды. Если фильтр предварительной очистки сильно загрязнен, удалите скопившуюся грязь с помощью мягкой щетки (рис. 34).
- 2 Высушите фильтр предварительной очистки на открытом воздухе.



### Примечание

- Убедитесь, что фильтр предварительной очистки полностью просох. Установка влажного фильтра предварительной очистки может привести к скоплению бактерий и сокращению срока службы фильтра.

- 3 Смешайте в равных пропорциях водопроводную воду и белый уксус в емкости, объем которой позволяет погрузить в нее увлажняющий фильтр.

## Примечание

- Белый уксус содержит 5% уксусную кислоту.
- Если на фильтре есть белый налет (накипь), убедитесь, что сторона с налетом погружена в воду.

- 4 Оставьте увлажняющий фильтр в растворе на один час (рис. 35).
- 5 Слейте уксусный раствор.
- 6 Ополосните увлажняющий фильтр под проточной водой, чтобы смыть остатки уксуса. Во время ополаскивания поворачивайте увлажняющий фильтр так, чтобы промыть его с обеих сторон (рис. 30).
- 7 Подождите, пока с увлажняющего фильтра стечет вода, дайте ему высохнуть.
- 8 После установки фильтра предварительной очистки и увлажняющего фильтра сбросьте показания счетчика срока службы фильтра. (см. главу 7 "Сброс показаний счетчика срока службы фильтра").

## 6 Замена фильтров

### Значение сигналов блокировки системы контроля качества воздуха

Прибор оснащен системой с функцией блокировки на случай загрязнения фильтров. Данная система следит за состоянием фильтров, обеспечивая оптимальную работу прибора. Когда фильтр сильно загрязнен и требует замены, начинает мигать соответствующий индикатор фильтра (2 / 3 / ).

В случае несвоевременной замены фильтра:

- ↳ Прибор прекращает работу и блокируется.
- ↳ Одновременно загорается соответствующий индикатор фильтра (2 / 3 / ).

## Примечание

- Блокировка прибора включается примерно через 2 недели после начала мигания индикатора фильтра.

### Замените фильтр 2

## Примечание

- Фильтр 2 нельзя мыть или чистить пылесосом.

Фильтр 2 необходимо заменить, когда индикатор фильтра 2 начнет мигать (рис. 36).

- 1 Извлеките фильтры с помощью специального ярлычка. Осторожно возьмите фильтры за боковые стороны и утилизируйте вместе с бытовыми отходами (рис. 4).



## Примечание

- Не прикасайтесь к сетчатой поверхности и не нюхайте фильтр, так как в нем скапливаются загрязняющие агенты из воздуха.
- Вымойте руки после утилизации отслуживших фильтров.

- 2 Снимите с нового фильтра 2 упаковочный материал (рис. ⑤).
- 3 Установите новый фильтр 2 в прибор (рис. ⑥).
- 4 После того как фильтр предварительной очистки будет установлен в прибор, сбросьте показания счетчика службы фильтра 2. (см. главу 7 "Сброс показаний счетчика срока службы фильтра").

---

## Замена увлажняющего фильтра

Увлажняющий фильтр необходимо заменить, когда начнет мигать индикатор фильтра 8 (рис. ⑳).

- 1 Извлеките отслуживший увлажняющий фильтр из резервуара для воды (рис. ㉑).
- 2 Снимите упаковочный материал с нового увлажняющего фильтра (рис. ⑨).
- 3 Установите новый увлажняющий фильтр в резервуар для воды (рис. ⑫).
- 4 Снова установите резервуар для воды в прибор (рис. ⑬).
- 5 Сбросьте показания счетчика срока службы увлажняющего фильтра. (см. главу 7 "Сброс показаний счетчика срока службы фильтра").



## 7 Сброс показаний счетчика срока службы фильтра

После замены фильтров необходимо сбросить показания счетчика срока службы фильтра. Это позволяет прибору отслеживать оставшийся срок службы фильтра.

- 1 Нажмите и удерживайте кнопку сброса ㉒ в течение трех секунд. Индикатор фильтра погаснет, и прибор автоматически начнет работать, используя настройки по умолчанию (комбинированный режим со скоростью работы вентилятора AUTO) (рис. ㉓).

## 8 Устранение неисправностей

В данной главе приведены проблемы, которые наиболее часто возникают при эксплуатации прибора. Если приведенные ниже сведения не помогают устранить проблему, обратитесь в центр поддержки покупателей в вашей стране.

Проблема	Возможное решение
Подключенный к сети прибор не работает.	<ul style="list-style-type: none"><li>Индикатор замены фильтра горел постоянно, но замена фильтра не была проведена, и прибор заблокировался. В этом случае замените фильтр и сбросьте показания счетчика срока службы фильтра.</li><li>Мигает индикатор наполнения резервуара . Убедитесь, что резервуар для воды установлен должным образом.</li></ul>
Включенный прибор не работает.	Если не заменить заполненные фильтры, прибор прекратит работу и заблокирует все функции. Замените фильтры и сбросьте показания счетчика срока службы.
Резервуар для воды протекает.	При извлечении из прибора крышка резервуара для воды может быть влажной. Однако если вода подтекает из резервуара для воды, обратитесь в центр поддержки потребителей в вашей стране.
На увлажняющем фильтре присутствует белый налет.	Белый налет — это накипь, которая оседает на поверхности в виде солей. Накипь на увлажняющем фильтре влияет на качество увлажнения. Поэтому, когда индикатор фильтра  /  начинает мигать, необходимо провести очистку увлажняющего фильтра от накипи (см. главу "Очистка фильтра предварительной очистки и удаление накипи с увлажняющего фильтра").
Из отверстия для выхода воздуха не поступает воздух.	Подключите прибор к источнику питания и включите его.
Существенно снизилась мощность потока воздуха, поступающего из отверстия для выхода воздуха.	<ul style="list-style-type: none"><li>Загрязнен фильтр предварительной очистки. Очистите фильтр предварительной очистки (см. главу "Очистка фильтра предварительной очистки и удаление накипи с увлажняющего фильтра").</li><li>Убедитесь, что с фильтров снят весь упаковочный материал.</li></ul>

Проблема	Возможное решение
Качество воздуха не улучшается, хотя прибор работает долгое время.	<ul style="list-style-type: none"> <li>• Один из фильтров не установлен в прибор. Убедитесь, что все фильтры установлены в следующем порядке: 1) фильтр 2; 2) фильтр предварительной очистки.</li> <li>• На датчике качества воздуха скопилась влага. Высокий уровень влажности в помещении стал причиной скопления конденсата. Датчик качества воздуха должен быть сухим и чистым (см. главу "Очистка датчика качества воздуха").</li> </ul>
Цвет индикатора качества воздуха не меняется.	<ul style="list-style-type: none"> <li>• Датчик качества воздуха загрязнен. Очистите датчик качества воздуха (см. главу "Очистка датчика качества воздуха").</li> <li>• Воздух в помещении плохо вентилируется. Чтобы улучшить циркуляцию воздуха, откройте окно.</li> </ul>
Не видно, чтобы из прибора выходил пар. Он работает?	Тонкодисперсный пар невидим глазу. Благодаря технологии увлажнения воздуха NanoCloud из прибора поступает чистый увлажненный воздух, но водяного пара при этом не образуется.
При работе прибора ощущается странный запах.	В начале эксплуатации прибора может ощущаться странный запах. Это нормально. Однако если прибор выделяет запах гари, обратитесь в местную торговую организацию Philips или авторизованный сервисный центр Philips. Причиной неприятного запаха также может быть загрязненный фильтр. В этом случае проведите очистку или замену соответствующего фильтра.
Я аллергик, мне нужен более чистый воздух.	Чтобы повысить эффективность очищения воздуха, можно изменить чувствительность датчика качества воздуха (см. главу "Использование прибора", раздел "Настройка чувствительности датчика качества воздуха").
Прибор работает слишком громко.	<ul style="list-style-type: none"> <li>• Убедитесь, что упаковочный материал был полностью снят с фильтров.</li> <li>• Если устройство продолжает работать слишком громко, можно выбрать более низкую скорость работы вентилятора.</li> </ul>
На приборе по-прежнему горит индикатор замены фильтра, хотя замена фильтра уже была проведена.	Возможно, кнопка сброса  была нажата неправильно. Подключите прибор к сети, включите его, нажав кнопку  , а затем нажмите и удерживайте кнопку сброса  в течение 3 секунд.

## 9 Гарантия и обслуживание

При возникновении проблемы, а также при необходимости получения информации зайдите на веб-сайт компании Philips [www.philips.com](http://www.philips.com) или обратитесь в центр поддержки потребителей в вашей стране (номер телефона центра указан на гарантийном талоне). Если в вашей стране нет центра поддержки потребителей Philips, обратитесь по месту приобретения изделия.

### Заказ запчастей и аксессуаров

При необходимости замены старой или приобретения дополнительной детали посетите торговую организацию Philips или зайдите на веб-сайт [www.philips.com/support](http://www.philips.com/support). Если при заказе запасных частей возникли проблемы, обратитесь в центр поддержки потребителей Philips в вашей стране (номер телефона центра указан на гарантийном талоне).

## 10 Примечания

### Электромагнитные поля (ЭМП)

Этот прибор Philips соответствует всем применимым стандартам и нормам по воздействию электромагнитных полей.

### Соответствие стандартам ЭМП

Koninklijke Philips N.V. производит и продает различные изделия потребительского назначения, которые, как и любые электронные устройства, способны излучать и принимать электромагнитные сигналы. Одним из ключевых принципов Philips является забота о здоровье и безопасности клиентов, соответствие всем применимым законодательным мерам и существующим стандартам безопасности ЕМФ. Компания Philips стремится разрабатывать, производить и распространять на рынке продукцию, которая не оказывает вредного влияния на здоровье людей. Philips подтверждает, что при правильной эксплуатации продукция является безопасной, согласно проведенным на сегодняшний день научным исследованиям. Philips принимает активное участие в развитии международных стандартов ЭМП и стандартов безопасности, что позволяет планировать дальнейшие шаги по развитию стандартизации и интеграции продукции Philips.

---

## Утилизация



Этот символ означает, что продукт не может быть утилизирован вместе с бытовыми отходами (2012/19/ЕС).

Выполняйте отдельную утилизацию электрических и электронных изделий в соответствии с правилами, принятыми в вашей стране. Правильная утилизация поможет предотвратить негативное воздействие на окружающую среду и здоровье человека.



# Зміст

<b>1</b>	<b>Важливо</b>	<b>54</b>		
	Безпека	54		
<b>2</b>	<b>Ваш комбінований очищувач і зволожувач повітря</b>	<b>57</b>		
	Загальний огляд	58		
<b>3</b>	<b>Початок роботи</b>	<b>58</b>		
	Встановлення фільтрів	58		
	Підготовка до зволоження	59		
<b>4</b>	<b>Використання пристрою</b>	<b>59</b>		
	Значення кольорів індикатора якості повітря	59		
	Увімкнення та вимкнення пристрою	59		
	Вибір робочого режиму	60		
	Зміна швидкості вентилятора	61		
	Налаштування таймера	62		
	Налаштування рівня вологості	62		
	Рівень води	62		
<b>5</b>	<b>Чищення</b>	<b>63</b>		
	Розклад чищення	63		
	Чищення корпусу пристрою	63		
	Чищення сенсора якості повітря	63		
	Чищення резервуара для води та фільтра для зволоження	64		
	Чищення фільтра попереднього очищення та видалення накипу з фільтра для зволоження	64		
<b>6</b>	<b>Заміна фільтрів</b>	<b>65</b>		
	Пояснення щодо функції блокування для збереження повітря здоровим	65		
	Заміна фільтра 2	65		
	Заміна фільтра для зволоження	66		
<b>7</b>	<b>Скидання показників лічильника терміну експлуатації фільтра</b>	<b>66</b>		
<b>8</b>	<b>Усунення несправностей</b>	<b>67</b>		
<b>9</b>	<b>Гарантія та обслуговування</b>	<b>69</b>		
	Замовлення частин та аксесуарів	69		
<b>10</b>	<b>Повідомлення</b>	<b>69</b>		
	Електромагнітні поля (ЕМП)	69		
	Утилізація	70		

# 1 Важливо

---

## Безпека

Перед тим як використовувати пристрій, уважно прочитайте цей посібник користувача та зберігайте його для майбутньої довідки.

## Небезпечно

- Щоб запобігти ураженню електричним струмом та/чи виникненню пожежі, уникайте потрапляння води чи іншої рідини або займистого засобу для чищення у пристрій.
- Щоб запобігти ураженню електричним струмом та/чи виникненню пожежі, не мийте пристрій водою чи іншою рідиною або (займистим) миючим засобом.
- Не розпилюйте навколо пристрою жодних займистих матеріалів, наприклад засобів від комах чи пахучих речовин.
- Вода в резервуарі для води не підходить для пиття. Не пийте цю воду та не використовуйте її для годування тварин чи поливання рослин. Коли спорожняєте резервуар для води, виливайте воду в каналізацію.

## Попередження

- Перед тим як під'єднувати пристрій до мережі, перевірте, чи збігається напруга, вказана на дні чи задній панелі пристрою, із напругою у мережі.
- Якщо шнур живлення пошкоджено, для уникнення небезпеки його необхідно замінити, звернувшись до сервісного центру, уповноваженого Philips, або фахівців із належною кваліфікацією.
- Не використовуйте пристрій, якщо штекер, шнур живлення чи сам пристрій пошкоджено.
- Цим пристроєм можуть користуватися діти віком від 8 років або більше чи особи із послабленими фізичними відчуттями або розумовими здібностями, чи без належного досвіду та знань, за умови, що користування відбувається під наглядом, їм було проведено інструктаж щодо безпечного користування пристроєм та повідомлено про можливі ризики. Не дозволяйте дітям бавитися пристроєм. Не дозволяйте дітям виконувати

чищення та догляд без нагляду дорослих.

- Не блокуйте вхідний та вихідний отвори для повітря, наприклад, розмістивши предмети на вихідному отворі чи перед вхідним отвором.

### **Увага!**

- Цей пристрій не заміняє належну вентиляцію, звичайне вакуумне прибирання чи витяжку або вентилятор під час приготування їжі.
- У разі ненадійного з'єднання розетки, яка використовується для живлення пристрою, штекер пристрою нагрівається. Вставляйте пристрій у правильно під'єднану розетку.
- Ставте і використовуйте пристрій на сухій, стійкій, рівній і горизонтальній поверхні.
- Залишайте щонайменше 20 см вільного місця за пристроєм і з обох його сторін, а також щонайменше 30 см вільного місця над ним.
- Не ставте нічого на пристрій і не сідайте на нього.
- Не ставте пристрій безпосередньо під

кондиціонером для запобігання скапуванню конденсату на нього.

- Перед тим як вмикати пристрій, перевірте, чи правильно встановлено всі фільтри.
- Використовуйте лише оригінальні фільтри Philips, призначені для цього пристрою. Не використовуйте інших фільтрів.
- Оберегайте пристрій (зокрема, вхідний і вихідний отвори для повітря) від ударів важкими предметами.
- Піднімайте та переміщайте пристрій за допомогою обох ручок на його бічних панелях.
- Для запобігання травмуванню чи збою у роботі пристрою не вставляйте пальці чи предмети у вихідний отвір для повітря чи вхідний отвір для повітря.
- Не використовуйте цей пристрій у приміщенні після застосування димових засобів від комарів, а також у місцях із залишками мастила, запахами від кадіння чи хімічними випарами.

- Не використовуйте пристрій біля газових пристроїв, обігрівачів чи камінів.
- Від'єднуйте пристрій від електромережі після використання та перед наповненням водою, чищенням або іншим доглядом.
- Не використовуйте пристрій у кімнаті з сильною зміною температури, оскільки це може спричинити утворення конденсату всередині пристрою.
- Для запобігання утворенню перешкод ставте пристрій на відстані принаймні 2 м від електропристроїв, які використовують радіохвилі, наприклад телевізори, радіоприймачі та годинники з радіоуправлінням.
- Якщо пристрій не використовується тривалий час, на фільтрах можуть розмножитися бактерії. Перевіряйте фільтри після тривалої перерви. Якщо фільтри дуже брудні, замініть їх (див. розділ "Заміна фільтрів").
- Пристрій призначено виключно для побутового використання за нормальних умов експлуатації.
- Не використовуйте пристрій у вологих середовищах чи в середовищах із високою температурою повітря, наприклад у ванній кімнаті, убиральні чи кухні.
- Пристрій не усуває чадний газ (CO) та радон (Rn). Його неможливо використовувати як захисний пристрій у разі горіння і викиду небезпечних хімічних речовин.
- Чистіть резервуар для води щодня, щоб він був чистим.
- Наповнюйте резервуар для води лише холодною водою з-під крана. Не використовуйте ґрунтову чи гарячу воду.
- Не наповнюйте резервуар для води жодними іншими речовинами, ніж вода. Не наповнюйте резервуар для води пахучими речовинами.
- Якщо Ви не плануєте користуватися функцією зволоження тривалий час, почистіть резервуар для води та лоток фільтра для зволоження. Висушіть фільтр для зволоження.

- Якщо потрібно перемістити пристрій, спочатку від'єднайте його від мережі. Потім спорожніть резервуар для води. Перенесіть пристрій у горизонтальному положенні за допомогою обох ручок на його бічних панелях.
- Під час заповнення та чищення від'єднайте пристрій від мережі.

## 2 Ваш комбінований очищувач і зволожувач повітря

Вітаємо Вас із покупкою та ласкаво просимо до клубу Philips!

Щоб вповні користатися підтримкою, яку пропонує компанія Philips, зареєструйте виріб за адресою [www.philips.com/welcome](http://www.philips.com/welcome).

Технології Philips VitaShield IPS та NanoCloud забезпечують дотримання принципу "Завжди здорове повітря".

Технологія VitaShield IPS сприяє ефективному видаленню забруднюючих речовин (наддрібних частинок, алергенів, бактерій і вірусів) із розміром  $>0,02$  мікрона, зокрема бактерій і вірусів\*.

Технологія NanoCloud, для якої використовується спеціальний фільтр для зволоження, додає в сухе повітря молекули  $H_2O$  та забезпечує здорове зволожене повітря без утворення водяного пилу. Його фільтр для зволоження затримує бактерії, кальцій та інші частинки з води.

\*Відповідно до Звіту про оцінку мікробіологічного ризику Всесвітньої організації охорони здоров'я (ВООЗ) у 2008 р. віруси пташиного грипу, людського грипу, легіонела, віруси гепатиту та коронавірус атипової пневмонії мають розмір понад 0,02 мікрона.

Перед тим як використовувати пристрій, уважно прочитайте цей посібник користувача та зберігайте його для майбутньої довідки.

## Загальний огляд

- A Сенсор якості повітря
- B Фільтр 1: фільтр попереднього очищення
- C Фільтр 2: фільтр HEPA та фільтр з активованим вугіллям **AC4158** "2 в 1"
- D Резервуар для води
- E Фільтр 3: фільтр для зволоження **AC4155**

## 3 Початок роботи

### Встановлення фільтрів

Пристрій постачається з усіма встановленими фільтрами. Перед тим як використовувати пристрій, зніміть із фільтрів упаковку. Вийміть усі фільтри, розпакуйте їх і вставте назад у пристрій, як описано далі.



#### Порада

- Виймаючи чи встановлюючи фільтри, ставте пристрій біля стіни для кращої стійкості.



#### Примітка

- Вставляйте фільтри в правильному положенні.
- Спочатку потрібно вставити у пристрій фільтр 2, а потім фільтр попереднього очищення.
- Слідкуйте, щоб сторона з етикеткою була спрямована до Вас.

- 1 Розблокуйте нижню частину передньої панелі пристрою, а потім обережно потягніть верхню частину передньої панелі до себе (мал. ②).
- 2 Щоб вийняти фільтр попереднього очищення, натисніть на два затискачі та потягніть фільтр до себе (мал. ③).
- 3 Вийміть фільтр 2 із пристрою (мал. ④).
- 4 Зніміть упаковку з фільтра 2 (мал. ⑤).
- 5 Встановіть розпакований фільтр 2 назад у пристрій (мал. ⑥).
- 6 Вставте фільтр попереднього очищення назад у пристрій (мал. ⑦).



#### Примітка

- Слідкуйте, щоб сторона з двома затискачами була спрямована до Вас і всі гачки фільтра попереднього очищення було належним чином під'єднано до очищувача.

- 7 Щоб знову під'єднати передню панель, спочатку прикріпіть її до верху пристрою (1). Потім обережно встановіть панель у корпус пристрою (2) (мал. 8).

## Підготовка до зволоження

- 1 Зніміть усю упаковку з фільтра для зволоження (мал. 9).
- 2 Вийміть резервуар для води збоку пристрою (мал. 10).
- 3 Наповніть резервуар для води холодною водою з-під крана (мал. 11).



### Примітка

- Резервуар потрібно заповнювати водою до рівня не вище позначки **MAX**.

- 4 Встановіть фільтр для зволоження у резервуар для води (мал. 12).
- 5 Вставте резервуар для води назад у пристрій (мал. 13).

## 4 Використання пристрою

### Значення кольорів індикатора якості повітря

Колір індикатора якості повітря	Рівень якості повітря
Блакитний	Добрий
Пурпуровий	Задовільний
Червоний	Поганий

Індикатор якості повітря автоматично засвітиться після ввімкнення пристрою та по чергово світлитиметься всіма кольорами. Незабаром колір індикатора якості повітря відповідатиме якості зовнішнього повітря.





### Примітка

- Вбудований сенсор якості повітря визначає якість повітря та автоматично вибирає відповідний колір індикатора якості повітря. Якщо повітря чисте, колір індикатора якості повітря є блакитним. Якщо якість повітря погіршується, колір індикатора якості повітря змінюється на пурпуровий або червоний.

## Увімкнення та вимкнення пристрою

За замовчуванням пристрій працює в режимі очищення та зволоження повітря.



- 1 Увімкніть штепсель у розетку на стіні.
  - ↳ Усі індикатори засвітяться один раз, а потім знову згаснуть.
- 2 Натисніть , щоб увімкнути пристрій (мал. 14).
  - ↳ Засвітяться індикатори **PURIFY** та **HUMIDIFY**.
  - ↳ Упродовж нетривалого вимірювання якості повітря сенсор якості повітря автоматично оберне потрібний колір для відображення індикатором якості повітря.
  - ↳ Пристрій перейде в режим **AUTO**, за замовчуванням цільовий рівень зволоження становитиме **50%** (мал. 15).
- 3 Натисніть  на 2 секунди, щоб вимкнути пристрій (мал. 16).

### Примітка

- Якщо після вимкнення пристрою за допомогою кнопки увімкнення/вимкнення  штекер залишатиметься у розетці, пристрій працюватиме з попередніми налаштуваннями, коли його знову увімкнуті.

## Вибір робочого режиму

Окрім роботи в режимі очищення та зволоження повітря пристрій може також працювати лише в режимі очищення повітря.

- 1 Спорожніть резервуар для води.
- 2 Після ввімкнення пристрою натисніть один раз 
  - ↳ Індикатор **HUMIDIFY** та індикатор рівня вологості згаснуть.
  - ↳ Функцію зволоження вимкнено. Пристрій працює лише в режимі очищення повітря (мал. 17).
- 3 Натисніть  ще раз, щоб увімкнути функцію зволоження.

### Примітка

- У режимі лише очищення повітря кнопка вологості  не відповідає.
- Пристрій не може працювати лише в режимі зволоження.

## Налаштування чутливості сенсора якості повітря

Цей пристрій дає змогу налаштовувати чутливість сенсора якості повітря. Є три рівні чутливості сенсора:



- Надчутливий (стандартне налаштування)
- Чутливий
- Звичайний



Налаштувати чутливість сенсора якості повітря можна поданим далі способом.



### Примітка

- Якщо налаштувати пристрій на вищу чутливість, очищувач стане чутливішим до забруднюючих речовин у повітрі. Якщо очищувач працює в режимі **AUTO**, ймовірно, буде обрано вищу швидкість роботи вентилятора порівняно зі звичайним режимом. Сенсор якості повітря обирає відповідний колір для індикатора якості повітря з урахуванням вищої чутливості.



- 1 Від'єднайте пристрій від мережі.
- 2 За мить увімкніть його знову в розетку.
- 3 Натисніть та утримуйте одночасно кнопку швидкості вентилятора  та кнопку вологості  впродовж 3 секунд (мал. 18).
  - ↳ Один чи кілька індикаторів швидкості вентилятора почнуть блимати, відображаючи поточний рівень чутливості сенсора якості повітря.

Індикатор швидкості вентилятора	Рівень чутливості
	Надчутливий
	Чутливий
	Звичайний

- 4 Натисніть кнопку швидкості вентилятора , щоб налаштувати рівень чутливості сенсора якості повітря (мал. 19).
- 5 Натисніть та утримуйте  впродовж 2 секунд, щоб зберегти налаштування та вимкнути пристрій.



#### Примітка

- Якщо під час налаштування рівня чутливості не змінити жодних налаштувань або не натиснути  впродовж 2 секунд після зміни тих чи інших налаштувань, пристрій відновить роботу в звичному режимі без збереження будь-яких змін.
- Після зміни та збереження налаштування чутливості пристрій автоматично розпочне роботу із попередньо налаштованим рівнем чутливості відразу після ввімкнення пристрою.



## Зміна швидкості вентилятора

### AUTO

У режимі **AUTO** пристрій обирає швидкість вентилятора відповідно до якості повітря.



- Натисніть кнопку швидкості вентилятора , щоб вибрати автоматичний режим **AUTO** (мал. 20).
- Засвітиться індикатор **AUTO** та один з індикаторів швидкості вентилятора ( або ).

#### Примітка

- Якщо в режимі **AUTO** якість повітря сягне цільової (в режимі лише очищення повітря) або якщо якість повітря та рівень вологості одночасно досягнуть цільового значення (комбінований режим), пристрій продовжить роботу із нижчою швидкістю вентилятора, а індикатор швидкості вентилятора ( або ) згасне.

### Вручну

Потрібну швидкість вентилятора можна вибрати вручну.

- Натисніть кнопку швидкості вентилятора  один чи кілька разів, щоб вибрати потрібну швидкість ( або ) (мал. 19).

#### Примітка

- Якщо в ручному режимі **Manual** якість повітря сягне цільової (в режимі лише очищення повітря) або якщо якість повітря та рівень вологості одночасно досягнуть цільового значення (комбінований режим), пристрій продовжить роботу з вибраною швидкістю вентилятора.

## Порада

- Якщо індикатор якості повітря світиться блакитним кольором, це означає, що якість повітря належна і можна вибрати меншу швидкість вентилятора. Водночас, якщо індикатор якості повітря засвітиться червоним чи пурпуровим, це свідчить про погану або задовільну якість повітря. Щоб швидко очистити повітря, можна вибрати вищу швидкість вентилятора.

## Сплячий режим

У сплячому режимі пристрій працює надзвичайно тихо.

- Натисніть кнопку швидкості вентилятора , щоб вибрати сплячий режим (мал. 21).
  - ↳ Засвітиться індикатор сплячого режиму.

Щоб вибрати іншу швидкість вентилятора, натисніть кнопку швидкості вентилятора .

## Примітка

- Коли пристрій переходить у сплячий режим, усі індикатори на ньому згасають через 1 хвилину, а пристрій продовжує працювати.

## Налаштування рівня вологості

### Примітка



- Якщо Ви маєте намір користуватися функцією зволоження, упевніться, що резервуар заповнено водою (див. розділ "Початок роботи", підрозділ "Підготовка до зволоження").
- Натискайте кнопку вологості  один чи кілька разів, щоб налаштувати потрібну вологість повітря: **40%, 50% або 60%** (мал. 23).
  - ↳ Почне блимати відповідний індикатор вологості (**40%, 50% або 60%**).
  - ↳ Коли пристрій досягне цільового рівня вологості, індикатор рівня вологості продовжуватиме світитися.

### Примітка

- Щоб швидше збільшити рівень вологості, можна вибрати більшу швидкість вентилятора.

## Налаштування таймера

За допомогою функції таймера пристрій можна налаштувати на роботу протягом встановленого часу. Коли встановлений час закінчиться, пристрій автоматично вимкнеться.



- 1 Натисніть кнопку таймера , щоб увімкнути таймер (мал. 22).
  - ↳ Засвітиться індикатор таймера (**1H, 4H або 8H**).
- 2 Щоб вибрати потрібну кількість годин роботи пристрою, кілька разів натисніть кнопку таймера . Засвічується відповідний індикатор таймера.

Щоб вимкнути функцію таймера, натискайте кнопку таймера , поки не згасне індикатор таймера (**1H, 4H або 8H**).

## Рівень води

Рівень води в резервуарі можна побачити через показник рівня води збоку на пристрої (мал. 24). Коли в резервуарі недостатньо води, блимає індикатор , повідомляючи про необхідність його наповнення (мал. 25).

### Примітка

- Якщо в резервуарі немає води, індикатор наповнення резервуара для води  продовжуватиме світитися, а індикатор зволоження блиматиме, нагадуючи користувачеві про те, що функція зволоження не працює. Коли в резервуар долити води, функція зволоження відновить роботу.
- Індикатор наповнення резервуара для води  не світиться в режимі лише очищення повітря.



## 5 Чищення



### Примітка

- Перед чищенням завжди витягуйте штекер пристрою із розетки.
- Ніколи не занурюйте пристрій у воду чи іншу рідину.
- Не чистіть жодну частину пристрою абразивними, їдкими чи займистими засобами для чищення, наприклад відбілювачем чи спиртом.
- Мити можна лише фільтр попереднього очищення та фільтр для зволоження. Фільтр очищувача повітря не можна мити та чистити пилососом.

### Розклад чищення

Частота	Спосіб чищення
Коли необхідно	Витирайте поверхню пристрою м'якою сухою ганчіркою.
Щотижня	Полощіть фільтр для зволоження.
	Промивайте резервуар для води.
Коли засвічується індикатор заміни фільтра  / 	Чистіть фільтр попереднього очищення. Видаляйте накип із фільтра для зволоження сумішшю оцту та води.
Кожні два місяці	Чистіть сенсор якості повітря і сенсор вологості повітря сухим ватним тампоном.

### Чищення корпусу пристрою

Регулярно чистіть внутрішню й зовнішню частини корпусу пристрою для запобігання накопиченню пилу.

- 1 М'якою сухою ганчіркою витріть пил на корпусі пристрою.
- 2 М'якою сухою ганчіркою почистіть вхідний отвір для повітря і вихідний отвір для повітря.



### Чищення сенсора якості повітря

Для оптимальної роботи пристрою чистіть сенсор якості повітря кожні два місяці. У разі використання пристрою в запиленому середовищі чистіть його частіше.



### Примітка

- Якщо рівень вологості в кімнаті дуже високий, на сенсорі якості повітря може з'явитися конденсат. Через це індикатор якості повітря може повідомляти про те, що якість повітря погана, хоча насправді вона добра. У такому разі потрібно почистити сенсор якості повітря чи скористатися одним із ручних налаштувань швидкості.

- 1 Почистіть вхідний і вихідний отвори сенсора якості повітря м'якою щіткою (мал. ).
- 2 Зніміть кришку сенсора якості повітря (мал. ).
- 3 Злегка зволоженим ватним тампоном почистіть сенсор та вхідний і вихідний отвори для пилу (мал. ).
- 4 Витріть їх сухим ватним тампоном.
- 5 Встановіть кришку сенсора на місце.

## Чищення резервуара для води та фільтра для зволоження

Чистіть резервуар для води та фільтр для зволоження щотижня, що забезпечити їх належний рівень чистоти.

- 1 Вийміть резервуар для води збоку пристрою (мал. 10).
- 2 Вийміть фільтр для зволоження з резервуара для води (мал. 29).
- 3 Сполощіть фільтр для зволоження під струменем води з-під крана (мал. 30).



### Примітка

- Не тріть фільтр для зволоження та не кладіть його під прямі сонячні промені.

- 4 Розблокуйте фіксатори на краю кришки резервуара для води та зніміть кришку (мал. 31).
- 5 Промийте резервуар водою з-під крана (мал. 32).



### Примітка

- За потреби чистіть резервуар для води легким миючим засобом. У такому разі резервуар для води потрібно ретельно промити.

- 6 Протріть резервуар для води й кришку для нього м'якою сухою ганчіркою.
- 7 Встановіть кришку на резервуар для води та заблокуйте фіксатори.
- 8 Встановіть фільтр для зволоження назад у резервуар для води (мал. 12).
- 9 Вставте резервуар для води назад у пристрій (мал. 13).

## Чищення фільтра попереднього очищення та видалення накипу з фільтра для зволоження

Стан індикатора попередження фільтра	Виконайте таку дію
Світиться індикатор фільтра 1 / 3	Почистіть фільтр попереднього очищення та видаліть накип із фільтра для зволоження



### Примітка

- Мити можна лише фільтр попереднього очищення та фільтр для зволоження. Фільтр 2 мити не можна.
- Індикатор фільтра 1 / 3 засвічується приблизно щомісяця (мал. 33).

- 1 Помийте фільтр попереднього очищення під краном. Якщо фільтр попереднього очищення дуже брудний, за допомогою м'якої щітки зітріть пил (мал. 34).
- 2 Висушіть фільтр попереднього очищення на повітрі.



### Примітка

- Слідкуйте, щоб фільтр попереднього очищення був повністю сухим. Якщо він ще мокрий, у ньому можуть розмножитися бактерії, що скоротить термін його експлуатації.

- 3 Змішайте білий оцет та воду з-під крана в однакових пропорціях у ємності, в якій можна замочити фільтр для зволоження.

## Примітка

- Білий оцет має 5% розчин оцтової кислоти.
- Якщо на фільтрі є білі відкладення (накип), сторона з білими відкладеннями має бути занурена у воду.

- 4 Залиште фільтр для зволоження в розчині на одну годину (мал. 35).
- 5 Вилийте водно-оцтовий розчин.
- 6 Промийте фільтр для зволоження водою з-під крана, щоб змити залишки оцту. Під час промивання повертайте фільтр для зволоження, щоб добре сполоснути передню та задню його сторони (мал. 30).
- 7 Залиште фільтр для зволоження, щоб стекли залишки води, та дайте йому висохнути на повітрі.
- 8 Після встановлення фільтра попереднього очищення та фільтра для зволоження у пристрій скиньте дані лічильника терміну експлуатації фільтра. (Див. розділ 7 "Скидання показників лічильника терміну експлуатації фільтра")

## 6 Заміна фільтрів

### Пояснення щодо функції блокування для збереження повітря здоровим

Цей пристрій має функцію блокування для збереження повітря здоровим, яка забезпечує оптимальний стан фільтрів, коли пристрій працює. Коли фільтр майже повний і потребує заміни, починає блимати відповідний індикатор фільтра (2 / 3).

Якщо не замінити фільтр вчасно:

- ↳ пристрій перестане працювати та заблокується;
- ↳ постійно світлитиметься певний індикатор фільтра (2 / 3).

## Примітка

- Пристрій блокується після блимання індикатора фільтра протягом приблизно 2 тижнів.

## Заміна фільтра 2

### Примітка

- Фільтр 2 не можна мити водою та чистити пілососом.

Фільтр 2 потрібно замінити, якщо починає блимати індикатор фільтра 2 (мал. 36).

- 1 Зніміть фільтри за допомогою язичків на фільтрах. Тримайте фільтри за обидва боки, обережно перенесіть їх у кошик для побутового сміття (мал. 4).

### Примітка

- Не торкайтеся гофрованої поверхні фільтра та не нюхайте фільтр, оскільки він зібрав забруднюючі речовини з повітря.
- Після утилізації використаних фільтрів помийте руки.

- 2 Зніміть усю упаковку з нового фільтра 2 (мал. 5).
- 3 Встановіть новий фільтр 2 у пристрій (мал. 6).
- 4 Після встановлення фільтра попереднього очищення у пристрій скиньте показники лічильника терміну експлуатації фільтра 2. (Див. розділ 7 "Скидання показників лічильника терміну експлуатації фільтра")

---

## Заміна фільтра для зволоження

Замініть фільтр для зволоження, коли почне блимати індикатор фільтра **■** (мал. 37).

- 1 Вийміть використаний фільтр для зволоження з резервуара для води (мал. 29).
- 2 Зніміть усю упаковку з нового фільтра для зволоження (мал. 9).
- 3 Встановіть новий фільтр для зволоження у резервуар для води (мал. 12).
- 4 Вставте резервуар для води назад у пристрій (мал. 13).
- 5 Скиньте дані лічильника терміну експлуатації фільтра для зволоження. (Див. розділ 7 "Скидання показників лічильника терміну експлуатації фільтра")



## 7 Скидання показників лічильника терміну експлуатації фільтра

Після заміни фільтрів важливо також скинути дані лічильника терміну експлуатації фільтра. Це забезпечує синхронізацію пристрою з терміном експлуатації фільтра.

- 1 Натисніть та утримуйте кнопку скидання **Ⓢ** впродовж 3 секунд, індикатор фільтра згасне, а пристрій автоматично відновить роботу зі стандартними налаштуваннями (комбінований режим із **AUTO** у плані швидкості вентилятора) (мал. 38).

## 8 Усунення несправностей

У цьому розділі подано основні проблеми, які можуть виникнути під час використання пристрою. Якщо проблему не вдається вирішити за допомогою інформації, поданої нижче, зверніться до Центру обслуговування клієнтів у своїй країні.

Проблема	Можливе рішення
Пристрій не працює, хоча його під'єднано до електромережі.	<ul style="list-style-type: none"><li>Індикатор заміни фільтрів світився без блимання, але Ви не замінили відповідний фільтр, тому пристрій зараз заблоковано. У такому разі замініть фільтр і скиньте час фільтра.</li><li>Блимає індикатор наповнення резервуара для води . Перевірте, чи резервуар для води встановлено належним чином.</li></ul>
Пристрій не працює, навіть якщо його увімкнено.	Якщо фільтри заповнені, проте їх ще не було замінено, пристрій припинить роботу та заблокується. Замініть фільтри та скиньте дані лічильника терміну експлуатації фільтра.
Резервуар для води протікає.	Кришка резервуара для води дещо волога, коли його вийняти з пристрою. Це нормально. Водночас, якщо знизу з резервуара постійно капає вода, зверніться до Центру обслуговування клієнтів у своїй країні.
На фільтрі для зволоження є білі відкладення.	Білі відкладення – це накип, який включає мінерали, що містяться у воді. Накип на фільтрі для зволоження негативно впливає на ефективність зволоження. Тому коли блимає індикатор фільтра  /  , потрібно видалити накип із фільтра для зволоження (див. розділ "Чищення фільтра попереднього очищення та видалення накипу з фільтра для зволоження").
З вихідного отвору для повітря не виходить повітря.	Під'єднайте пристрій до мережі та увімкніть його.
Потік повітря із вихідного отвору значно слабший, ніж раніше.	<ul style="list-style-type: none"><li>Фільтр попереднього очищення брудний. Почистіть фільтр попереднього очищення (див. розділ "Чищення фільтра попереднього очищення та видалення накипу з фільтра для зволоження").</li><li>Перевірте, чи з фільтрів знято весь пакувальний матеріал.</li></ul>

Проблема	Можливе рішення
Якість повітря не покращується, навіть якщо пристрій працював тривалий час.	<ul style="list-style-type: none"> <li>У пристрій не вставлено один із фільтрів. Упевніться, що всі фільтри встановлено в належній послідовності, починаючи із найвіддаленішого фільтра: 1) фільтр 2; 2) фільтр попереднього очищення.</li> <li>Сенсор якості повітря мокрий. У кімнаті високий рівень вологості, що спричиняє появу конденсату. Упевніться, що сенсор якості повітря чистий і сухий (див. розділ "Чищення сенсора якості повітря").</li> </ul>
Колір індикатора якості повітря завжди однаковий.	<ul style="list-style-type: none"> <li>Сенсор якості повітря брудний. Почистіть сенсор якості повітря (див. розділ "Чищення сенсора якості повітря").</li> <li>Кімната недостатньо провітрюється. Відкрийте вікно для покращення циркуляції повітря.</li> </ul>
З пристрою не виходить водяна пара. Чи він працює?	Коли краплі водяної пари дуже дрібні, їх не видно. Завдяки технології зволоження NanoCloud пристрій забезпечує вихід здорового зволоженого повітря з вихідного отвору без утворення водяного туману.
Пристрій видає дивний запах.	Під час перших разів використання пристрою можлива поява запаху пластмаси. Це нормально. Однак, якщо з'являється запах паленого, зверніться до дилера Philips чи до сервісного центру, уповноваженого Philips. Неприємний запах може також з'явитися, коли один із фільтрів пристрою брудний. У такому разі почистіть чи замініть відповідний фільтр.
Мені потрібне чистіше повітря, оскільки в мене алергія.	Щоб пристрій ще краще очищав повітря, можна змінити чутливість сенсора якості повітря (див. розділ "Використання пристрою", підрозділ "Налаштування чутливості сенсора якості повітря").
Пристрій надто гучно працює.	<ul style="list-style-type: none"> <li>Упевніться, що Ви зняли з фільтрів усю упаковку.</li> <li>Якщо пристрій продовжує працювати надто гучно, можна зменшити швидкість вентилятора.</li> </ul>
Пристрій продовжує повідомляти про необхідність заміни фільтра, хоча фільтр уже було замінено.	Можливо, Ви погано натиснули кнопку скидання  . Під'єднайте пристрій до електромережі, натисніть кнопку  , щоб увімкнути його, після чого натисніть та утримуйте кнопку скидання  протягом 3 секунд.



## 9 Гарантія та обслуговування

Якщо Вам необхідна інформація чи виникла проблема, відвідайте веб-сайт компанії Philips [www.philips.com](http://www.philips.com) чи зверніться до Центру обслуговування клієнтів Philips у своїй країні (номер телефону можна знайти в гарантійному талоні). Якщо у Вашій країні немає Центру обслуговування клієнтів, зверніться до місцевого дилера Philips.

### Замовлення частин та аксесуарів

Якщо потрібно замінити чи придбати частини до пристрою, зверніться до дилера Philips або відвідайте веб-сайт [www.philips.com/support](http://www.philips.com/support). Якщо виникають проблеми з придбанням частин, зверніться до Центру обслуговування клієнтів Philips у своїй країні (номер телефону можна знайти на гарантійному талоні).

## 10 Повідомлення

### Електромагнітні поля (ЕМП)

Цей пристрій Philips відповідає усім чинним стандартам та правовим нормам, що стосуються впливу електромагнітних полів.

### Відповідність стандартам щодо електромагнітних полів (ЕМП)

Koninklijke Philips N.V. виробляє та продає широкий асортимент споживчих товарів, які, як усі електронні пристрої, здебільшого мають здатність випромінювати та приймати електромагнітні сигнали.

Одним із основних ділових принципів компанії Philips є вживання всіх необхідних заходів з охорони здоров'я і техніки безпеки для відповідності наших виробів усім вимогам законодавства та стандартам щодо ЕМП, які чинні на момент виготовлення виробів.

Компанія Philips ставить собі за мету розробляти, виготовляти та постачати на ринок вироби, які не спричиняють шкоди здоров'ю людей. Компанія Philips стверджує, що у разі застосування її виробів належним чином і за призначенням, вони є безпечними для використання, що сьогодні доведено науково.

Компанія Philips бере активну участь у розвитку міжнародних стандартів ЕМП та безпеки, попереджуючи таким чином подальшу розробку стандартизації для попередньої запровадження її у своїх виробках.

---

## Утилізація



Цей символ означає, що цей виріб не підлягає утилізації зі звичайними побутовими відходами (2012/19/EU).

Дотримуйтесь правил розділеного збору електричних та електронних пристроїв у Вашій країні. Належна утилізація допоможе запобігти негативному впливу на навколишнє середовище та здоров'я людей.

Компанія Philips встановлює строк служби на даний виріб – не менше 3 років.