

Panasonic®

Operating Instructions Инструкция по использованию Інструкція з експлуатації

Microwave/Grill Oven Микроволновая печь с грилем Мікрохвильова піч з грилем

Model No: NN-GT261W
NN-GM231W



For domestic use only
Только для домашнего использования
Побутового призначення

Before operating this oven, please read these instructions completely and keep for future reference.

Перед началом эксплуатации этой печи, пожалуйста, прочтите инструкцию полностью и сохраните ее для дальнейшего использования.

Перед використанням цієї печі, будь ласка, повністю прочитайте цю інструкцію та збережіть її для подальших довідок.

Contents

Installation and connection	2-3
Safety Instructions	4-5
Important Information	6-7
Microwaving Principles	8
Parts of your oven	9
Control Panels	10
General Guidelines	11-12
Containers to use	13-14
Microwave Cooking and Defrosting	
NN-GM231W	15
Setting the Clock/Timer/Child Safety Lock	
NN-GT261W	16
Microwave Cooking and Defrosting	
NN-GT261W	17
Grilling	18
Combination Cooking	19
Auto Weight Defrosting	
NN-GT261W	20
Defrosting Guidelines	21
Defrosting Charts	22
Auto Weight Cooking	
NN-GT261W	23-25
Cooking/Reheating Guidelines	26
Reheating/Cooking Charts	27-32
Before Requesting Service	33
Care of Your Microwave Oven	34
Technical Specifications	34

Installation and Connection

Examine your microwave oven

Unpack the oven, remove all packing material, and examine the oven for any damage such as dents, broken door latches or cracks in the door. If you find any damage, notify your dealer immediately. Do not install a damaged microwave oven.

Earthing instructions

IMPORTANT: THIS UNIT HAS TO BE PROPERLY EARTHED FOR PERSONAL SAFETY.

If your AC outlet is not earthed, it is the personal responsibility of the customer to have it replaced with a properly earthed wall socket.

Operation voltage

The voltage has to be the same as specified on the label on the oven. If a higher voltage than specified is used, it may cause a fire or other damages.

Placement of the Oven

This oven is intended for household countertop use only. It is not intended for built-in use or use inside a cabinet.

1. Place the oven on a flat and stable surface, more than 85 cm above the floor.
2. When this oven is installed, it should be easy to isolate the appliance from the electricity supply by pulling out the plug or operating a circuit breaker.

3. For proper operation, ensure a sufficient air circulation for the oven.

Counter-top use:

- a. Allow 15 cm of space on the top of the oven, 10 cm at the back, 5 cm on one side, and the other side must be opened more than 40 cm.
 - b. If one side of the oven is placed flush to a wall, the other side or top must not be blocked.
4. Do not place this oven near an electric or gas cooker range.
 5. The feet should not be removed.
 6. This oven is only for household usage. Do not use outdoors.
 7. Avoid using the microwave oven in high humidity.
 8. The power cord should not touch the outside of the oven. Keep the cord away from hot surfaces. Do not let the cord hang over the edge of a table or work top. Do not immerse the cord, plug or oven in water.
 9. Do not block the air vents on the top and back of the oven. If these openings are blocked during operation the oven may overheat. In this case the oven is protected by a thermal safety device and resumes operation only after cooling down.
 10. This appliance is not intended to be operated by means of an external timer or separate remote-control system.

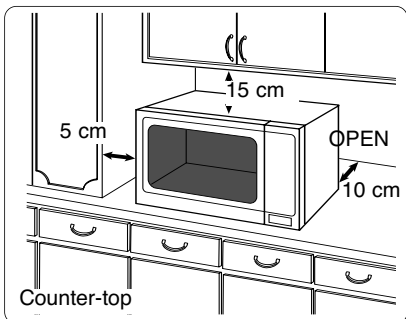

Installation and Connection

WARNING

Important Safety Instructions

1. The door seals and seal areas should be cleaned with a damp cloth.
The appliance should be inspected for damage to the door seals and door seal areas and if these areas are damaged the appliance should not be operated until it has been repaired by a service technician trained by the manufacturer.
2. Do not attempt to tamper with or make any adjustments or repairs to the door, control panel housing, safety interlock switches or any other part of the oven. Do not remove the outer panel from the oven which gives protection against exposure to microwave energy.
Repairs should only be done by a qualified service person.
3. Do not operate this appliance if it has a damaged CORD OR PLUG, if it is not working properly, or if it has been damaged or dropped. It is dangerous for anyone other than a service technician trained by the manufacturer to perform repair service.
4. If the supply cord is damaged, it must be replaced by the manufacturer or its service agent or a similarly qualified person in order to avoid hazard.
5. Only allow children to use the oven without supervision when adequate instructions have been given so that the child is able to use the oven in a safe way and understands the hazards of improper use.
6. Liquids and other foods must not be heated in sealed containers since they are liable to explode.
7. This appliance is not intended for use by persons (including children) with reduced physical, sensory or mental capabilities, or lack of experience and knowledge unless they have been given supervision or instruction concerning use of the appliance by a person responsible for their safety. Children should be supervised to ensure that they do not play with the appliance.

Attention!

This product is designed to plug to AC power outlet with (the third) safety earth wire. For your safety, do not ignore that safety earth wire, because in such case this product does not provide with conditions of electric shock defense, fore-saw by product's design. You have to ask qualified specialist to install required outlet as it is shown on the picture.

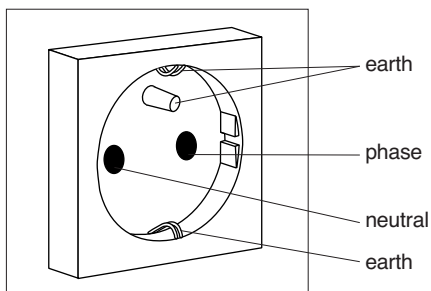
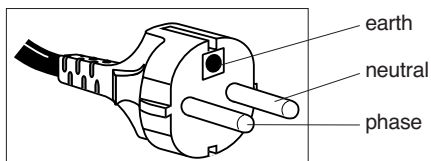

Safety Instructions

Use of your oven

1. Do not use the oven for any reason other than the preparation of food. This oven is specifically designed to heat or cook food. Do not use this oven to heat chemicals or other non-food products.
2. Before use, check that utensils/containers are suitable for use in microwave ovens.
3. Do not attempt to use this microwave oven to dry newspaper, clothing or any other materials. They may catch on fire.
4. When the oven is not being used, do not store any objects other than oven accessories inside the oven in case it is accidentally turned on.
5. The appliance shall not be operated by MICROWAVE or COMBINATION WITHOUT FOOD IN THE OVEN. Operation in this manner may damage the appliance.
6. If smoke or a fire occurs in the oven, press Stop/Reset button and leave the door closed in order to stifle any flames.

Heater operation

1. Exterior oven surfaces, including air vents on the cabinet and the oven door will get hot during COMBINATION and GRILLING, take care when opening or closing the door and when inserting or removing food and accessories.
2. The oven has two heaters situated in the top of the oven. After using the COMBINATION and GRILL function, these surfaces will be very hot. Care should be taken to avoid touching the heating elements inside the oven.
N.B: After cooking by these modes, the oven accessories will be very hot.
3. The accessible parts may become hot when the grill is in use. Children should be kept away.

In accordance with para. 2 Cl. 5 of the Russian Federal Law "On consumer rights protection", the manufacturer hereby assigns the use period of the present device to be 7 years from the date of production under the condition that the present device is used in strict compliance with the present manual and applicable technical standards.

Accessories

The oven comes equipped with a variety of accessories. Always follow directions given for use of the accessories.

Glass Tray

1. Do not operate the oven without the roller ring and the glass tray in place.
2. Never use another type of glass tray than the one specially designed for this oven.
3. If the glass tray is hot, let it cool before cleaning or placing in water.
4. The glass tray can turn in either direction.
5. If the food or cooking vessel on the glass tray touches the oven walls and stops the tray rotating, the tray will automatically rotate in the opposite direction. This is normal.
6. Do not cook foods directly on the glass tray.

Roller Ring

1. The roller ring and the oven floor should be cleaned frequently to prevent noise and build-up of remaining food.
2. The roller ring must always be used for cooking together with the glass tray.

Wire rack

1. The Wire Rack is used to facilitate browning of small dishes and help with the good circulation of the heat.
2. Do not use any metal container directly on the Wire Rack in COMBINATION with MICROWAVE.
3. Do not use the Wire Rack in MICROWAVE mode only.
4. When using the COMBINATION mode, never place any aluminum or metal container directly on Wire Rack. Always insert a glass plate or dish between Wire Rack and the aluminum container. This will prevent sparking that may damage the oven.
5. It is not recommended to use Wire Rack when cooking in the MICROWAVE mode only.

Maintenance of your oven

1. Service

WHEN YOUR OVEN REQUIRES SERVICING call your local Panasonic engineer (Customer Support).

It is hazardous for anyone other than a competent person to carry out any service or repair operation which involves the removal of a cover which gives protection against exposure to microwave energy

2. Door Seals

Do not attempt to tamper with or make any adjustments or repairs to door, control panel housing, safety interlock switches or any other part of the oven. Do not remove outer panel from oven. The door seals and door seal areas should always be kept clean – use a damp cloth.

N.B. The appliance should be inspected for damage to the door seals and door seal areas. If these areas are damaged the appliance should not be operated until it has been repaired by a service technician trained by the manufacturer.

3. Oven Light

The oven lamp must be replaced by a service technician trained by the manufacturer. Do not attempt to remove the outer casing from the oven.

Important Information – Read Carefully

Safety

If smoke or a fire occurs in the oven, press Stop/Cancel pad or turn TIMER Dial back to zero position and leave the door closed in order to stifle any flames. Disconnect the power cord, or shut off the power at the fuse or the circuit breaker panel.

Short Cooking Times

As microwave cooking times are much shorter than other cooking methods it is essential that recommended cooking times are not exceeded without first checking the food.

Cooking times given in the cookbook are approximate. Factors that may affect cooking times are: preferred degree of cooking, starting temperature, altitude, volume, size and shape of foods and utensils used. As you become familiar with the oven, you will be able to adjust these factors.

It is better to undercook rather than overcook foods. If food is undercooked, it can always be returned to the oven for further cooking. If food is overcooked, nothing can be done. Always start with minimum cooking times.

Important.

If the recommended cooking times are exceeded the food will be spoiled and in extreme circumstances could catch fire and possibly damage the interior of the oven.

1. Small quantities of food.

Take care when heating small quantities of food as these can easily burn, dry out or catch fire if cooked too long. Always set short cooking times and check the food frequently.

NEVER OPERATE THE OVEN WITHOUT FOOD INSIDE ON MICROWAVE OR COMBINATION.

2. Foods low in moisture.

Take care when heating foods low in moisture, eg bread items, chocolate, popcorn, biscuits and pastries. These can easily burn, dry out or catch on fire if cooked too long. We do not recommend heating foods low in moisture such as popcorn or poppadoms. This oven has been developed for food use. We do not recommend that it is used for heating non food items such as wheat bags or hot water bottles

3. Christmas Pudding.

Christmas puddings and other foods high in fats or sugar, eg. jam, mince pies, must not be over heated. These foods must never be left unattended as with over cooking these foods can ignite. See pages 26-27.

4. Boiled Eggs.

Eggs in their shell and whole hard-boiled eggs should not be heated in microwave ovens since they may explode even after microwave heating has ended.

5. Foods with Skins.

Potatoes, apples, egg yolk, whole vegetables and sausages are examples of food with non porous skins. These must be pierced using a fork before cooking to prevent bursting.

6. Liquids.

Liquids and other foods must not be heated in sealed containers since they are liable to explode. When heating liquids, eg soup, sauces and beverages in your microwave oven, overheating the liquid beyond boiling point can occur without evidence of bubbling. This could result in a sudden boil over of the hot liquid. To prevent this possibility the following steps should be taken:

- a) Avoid using straight-sided containers with narrow necks.
- b) Do not overheat.
- c) Stir the liquid before placing the container in the oven and again halfway through the heating time.
- d) After heating, allow to stand in the oven for a short time, stirring again before carefully removing the container.
- e) Microwave heating of beverages can result in delayed eruptive boiling, therefore care should be taken when handling the container.

7. Lids.

Always remove the lids of jars and containers and takeaway food containers before you microwave them. If you don't then steam and pressure might build up inside and cause an explosion even after the microwave cooking has stopped.

8. Deep Fat Frying.

Do not attempt to deep fat fry in your oven.

Important Information – Read Carefully

- 9. Meat Thermometer.**
Use a meat thermometer to check the degree of cooking of joints and poultry only when meat has been removed from the microwave. If undercooked, return to the oven and cook for a few more minutes at the recommended power level. Do not leave a conventional meat thermometer in the oven when microwaving.
- 10. Paper, Plastic.**
When heating food in plastic or paper containers, keep an eye on the oven due to the possibility of ignition. Do not use wire twist-ties with roasting bags as arcing will occur.
- Do not use re-cycled paper products, eg Kitchen roll unless they say they are specifically designed for use in a microwave oven. These products contain impurities which may cause sparks and/or fires when used.
- 11. Reheating.**
It is essential that reheated food is served "piping hot".
- Remove the food from the oven and check that it is "piping hot", ie steam is being emitted from all parts and any sauce is bubbling. (If you wish you may choose to check the food has reached 72°C with a food thermometer – but remember do not use this thermometer inside the microwave.)
- For foods that cannot be stirred, eg lasagne, shepherds pie, the centre should be cut with a knife to test it is well heated through. Even if a manufacturer's packet instructions have been followed always check the food is piping hot before serving and if in doubt return your food to the oven for further heating.
- 12. Standing Time.**
Standing time refers to the period at the end of cooking or reheating when food is left before being eaten, ie. it is a rest time which allows the heat in the food to continue to conduct to the centre, thus eliminating cold spots. See page 22.
- 13. Keeping Your Oven Clean.**
It is essential for the safe operation of the oven that it is wiped out regularly. Use warm soapy water, squeeze the cloth out well and use to remove any grease or food from the interior. Pay particular attention to the door seal area and also the areas around the microwave feed guide situated on the right hand side of the cavity wall. The oven should be unplugged when cleaning.
- 14. Utensils.**
Before use check that utensils/containers are suitable for use in microwave ovens. See pages 13-14.
- 15. Grilling**
The oven will only operate on the GRILL function with the door closed.
- 16. Babies Bottles and Food Jars.**
When reheating babies bottles always remove top and teat. Liquid at the top of the bottle will be much hotter than that at the bottom and must be shaken thoroughly before checking the temperature. The lid must also be removed from babies food jars, the contents must also be stirred or shaken before the temperature is checked. This should be carried out before consumption to avoid burns. See page 26.
- 17. Arcing.**
Arcing may occur if a metal container has been used accidentally or if the incorrect weight of food is used. Arcing is when blue flashes of light are seen in the microwave oven. If this occurs, stop the machine immediately. If the oven is left unattended and this continues it can damage the machine. Continue to cook by GRILL only.
- 18. Maximum Weight on Turntable**
The maximum weight that can be placed on the turntable is 3 Kg (6 lb 10 oz) (this includes total weight of food and dish).

Microwaving Principles

Microwave energy has been used in this country to cook and reheat food since early experiments with radar in World War II. Microwaves are present in the atmosphere all the time, both naturally and from manmade sources. Manmade sources include radar, radio, television, telecommunication links and car phones.

How Microwaves cook food

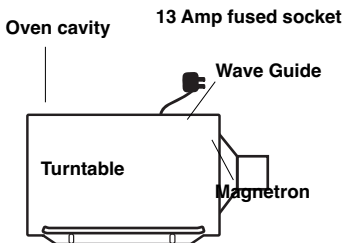

In a microwave oven, electricity is converted into microwaves by the MAGNETRON.

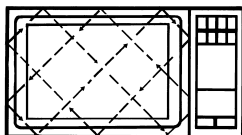

REFLECTION

The microwaves bounce off the metal walls and the metal door screen.



TRANSMISSION

Then they pass through the cooking containers to be absorbed by the water molecules in the food, all foods contain water to a greater or lesser extent.

The microwaves cause the water molecules to vibrate which causes FRICTION, ie. HEAT. This heat then cooks the food. Microwaves are also attracted to fat and sugar particles, and foods high in these will cook more quickly. Microwaves can only penetrate to a depth of 1½-2 inches (4-5 cm) and as heat spreads through the food by conduction, just as in a traditional oven, the food cooks from the outside inwards.

Important Notes

The dish used to cook or reheat the food will get warm during cooking, as the heat conducts from the food. Even when microwaving, oven gloves are required!

MICROWAVES CANNOT PASS THROUGH METAL AND THEREFORE METAL COOKING UTENSILS CAN NEVER BE USED IN A MICROWAVE, FOR COOKING ON MICROWAVE ONLY
Foods Not Suitable for Cooking by Microwave Only

Yorkshire Puddings, Souffles, Double Crust Pastry Pies.

This is because these foods rely on dry external heat to cook correctly, do not attempt to cook by microwave.

Foods that require deep fat frying cannot be cooked either.

Boiled Eggs

Do not boil eggs in your microwave. Raw eggs boiled in their shells can explode and cause serious injury

STANDING TIME

When a microwave oven is switched off, the food will continue to cook by conduction – NOT BY MICROWAVE ENERGY. Hence STANDING TIME is very important in microwaving, particularly for dense foods i.e. meat, cakes and reheated meals (Refer to page 11).

Parts of Your Oven

1. Do not operate the oven without the Roller Ring and Glass Turntable in place.
2. Only use the Glass Turntable specifically designed for this oven. Do not substitute with any other Glass Turntable.
3. If Glass Turntable is hot, allow to cool before cleaning or placing in water.
4. Do not cook directly on Glass Turntable. Always place food in a microwave safe dish. The only exception to this is when cooking Jacket Potatoes or Auto Program Jacket Potatoes.
5. If food or utensils on the glass turntable touch the oven walls, this will cause the turntable to stop moving, it will then automatically rotate in the opposite direction. This is normal. Open oven door, reposition the food and restart.
6. The Glass Turntable can rotate in either direction. The maximum weight that can be placed on the turntable is 3 Kg (6 lb 10 oz) (this includes total weight of food and dish).
7. While cooking by MICROWAVE or COMBINATION the turntable may vibrate. This will not affect cooking performance.
8. The metal Wire Rack must ONLY be used as directed for GRILLING and COMBINATION cooking. Never use this on MICROWAVE only. Do not use if operating the oven with less than 200g (7oz) of food on a manual Combination program. **FAILURE TO USE ACCESSORIES CORRECTLY COULD DAMAGE YOUR OVEN.**
9. Arcing may occur if the incorrect weight of food is used, a metal container has been used accidentally, or the grill rack has been damaged. If this occurs, stop the machine immediately. You can continue to cook by GRILL ONLY.
10. Always refer to instructions for correct accessories to use on all programs. The glass turntable and Roller Ring are the only accessories used for MICROWAVE cooking.

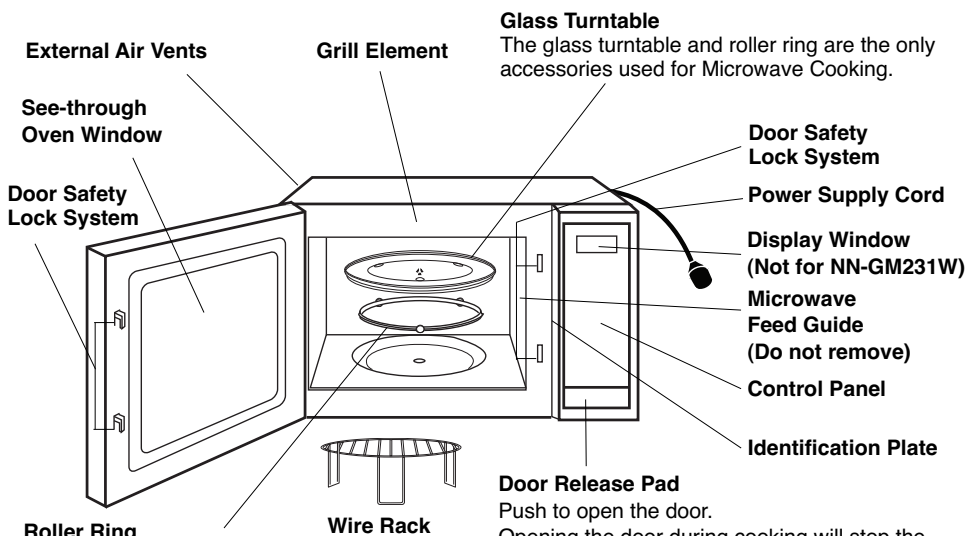

Glass Turntable

The glass turntable and roller ring are the only accessories used for Microwave Cooking.

- Roller Ring**
1. The Roller Ring and oven floor should be cleaned frequently to prevent excessive noise.
 2. The Roller Ring must always be used together with the Glass Turntable for cooking.

Door Release Pad

Push to open the door. Opening the door during cooking will stop the cooking process without cancelling the program.

For NN-GT261W

Cooking resumes as soon as the door is closed and start is pressed.

For NN-GM231W

Cooking continues as soon as the door is closed.

Control Panels

NN-GM231W

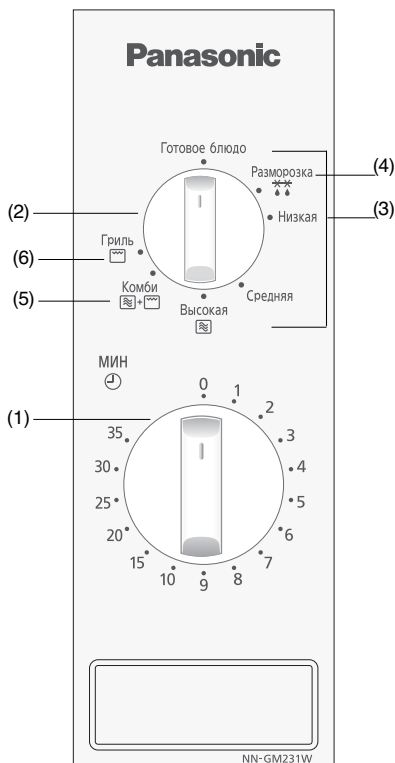

NN-GT261W

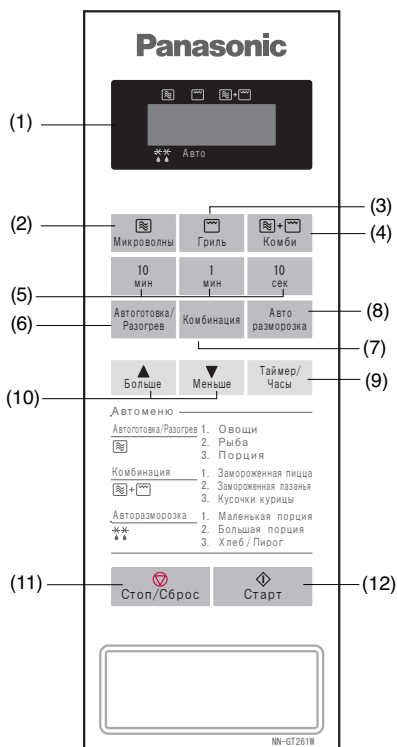

- (1) **Timer**
- (2) **Cooking Mode Selection Dial**
- (3) **Microwave Power**
- (4) **Defrost Power**
- (5) **Combination Setting**
- (6) **Grill Setting**

Beep Sound (NN-GT261W only):

When a pad is touched correctly a beep will be heard. If a pad is touched and no beep is heard, the unit has not or cannot accept the instruction. At the end of any complete program, the oven will beep 5 times, and 'End' appears in the display.

*The design of your control panel may vary from the panel displayed (depending on colour), but the words on the pads will be the same.

- (1) **Display Window**
- (2) **Microwave Power Levels**
- (3) **Grill Pad**
- (4) **Combination Pad**
- (5) **Time Pads**
- (6) **Auto Weight Microwave Programs**
- (7) **Auto Weight Combination Programs**
- (8) **Auto Weight Defrost Pad**
- (9) **Timer /Clock Pad**
- (10) **Weight Selection Pads**
- (11) **Stop /Cancel Pad:**

Before Cooking:

one press clears your instructions.

During Cooking:

one press temporarily stops the cooking program. Another press cancels all your instructions and the time of day will appear in the display.

- (12) **Start Pad**

General Guidelines

STANDING TIME

Dense foods e.g. meat, jacket potatoes and cakes, require standing time (inside or outside of the oven) after cooking, to allow heat to finish conducting to the centre of the food to cook through completely. Wrap meat joints and jacket potatoes in aluminium foil while standing. Meat joints need approx. 10-15 minutes, jacket potatoes 5 minutes. Other foods such as plated meals, vegetables, fish etc require 2-5 minutes standing. If food is not cooked after standing time, return to the oven and cook for additional time. After defrosting food, standing time should also be allowed. See pages 21.

QUANTITY

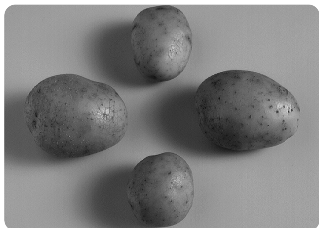

Small quantities cook faster than large quantities, also small meals will reheat more quickly than large portions.

SPACING



Foods cook more quickly and evenly if spaced apart. NEVER pile foods on top of each other.

MOISTURE CONTENT

Many fresh foods e.g. vegetables and fruit, vary in their moisture content throughout the season, particularly jacket potatoes. For this reason cooking times may have to be adjusted. Dry ingredients e.g. rice, pasta, can dry out during storage so cooking times may differ.

PIERCING



The skin or membrane on some foods will cause steam to build up during cooking. These foods must be pierced or a strip of skin should be peeled off before cooking to allow the steam to escape. Eggs, potatoes, apples, sausages etc, will all need to be pierced before cooking. **DO NOT ATTEMPT TO BOIL EGGS IN THEIR SHELLS.**

COVERING



Cover foods with microwave cling film or a lid. Cover fish, vegetables, casseroles, soups. Do not cover cakes, sauces, jacket potatoes or pastry items.

DENSITY

Porous airy foods heat more quickly than dense heavy foods.

CLING FILM

Cling film helps keep the food moist and the trapped steam assists in speeding up cooking times. Pierce before cooking to allow excess steam to escape. Always take care when removing cling film from a dish as the build-up of steam will be very hot.

General Guidelines

SHAPE

Even shapes cook evenly. Food cooks better by microwave when in a round container rather than square.



STARTING TEMPERATURE

The colder the food, the longer it takes to heat up. Food from a fridge takes longer to reheat than food at room temperature. Food temperature should be between 5 and 8°C before cooking.

LIQUIDS

All liquids must be stirred **before, during and after** heating. Water especially must be stirred before and during heating, to avoid eruption. Do not heat liquids that have previously been boiled. **DO NOT OVERHEAT.**



TURNING AND STIRRING

Some foods require stirring during cooking. Meat and poultry should be turned after half the cooking time.

ARRANGING

Individual foods e.g. chicken portions or chops, should be placed on a dish so that the thicker parts are towards the outside.

CHECKING FOOD



It is essential that food is checked during and after a recommended cooking time, even if an **AUTO PROGRAM** has been used (just as you would check food cooked in a conventional oven). Return the food to the oven for further cooking if necessary.

DISH SIZE



Follow the dish sizes given in the recipes, as these affect the cooking and reheating times. A quantity of food spread in a bigger dish cooks and reheats more quickly.

CLEANING

As microwaves work on food particles, keep your oven clean at all times. Stubborn spots of food can be removed by using a branded microwave spray cleaner, sprayed onto a soft cloth. Always wipe the oven dry after cleaning.

Containers to use

Choosing the correct container is a very important factor in deciding the success or failure of your cooking.

Testing Dishes for Suitability



When unsure that a cooking container is suitable for use in your microwave, check by the following test:

1. Fill a microwave safe measuring jug with 300ml ($\frac{1}{2}$ pt) cold water.
2. Place it on the turntable alongside the dish to be tested. If the dish you are testing is a large dish, then stand the measuring jug on top of the empty dish.
3. Heat on HIGH power for 1 minute.

Result

If the dish is suitable for microwaving, it will remain cool, whilst the water in the jug will begin to feel warm. If the testing dish feels warm, do not use as it is obviously absorbing microwave energy.

N.B. This test does not apply to plastic or metal based containers e.g. Le Creuset® style dishes, which should not be used as they are cast iron covered with enamel.

Quick Check Guide to Cooking Utensils

OVEN GLASS



Glass that is heat resistant e.g. Pyrex®, is ideal. **DO NOT USE FOR GRILLING.** Do not use delicate glass which may crack due to the heat from the food. Do not use lead crystal which may crack or arc.

POTTERY, EARTHENWARE, STONEWARE

Only use if completely glazed. Do not use if partially glazed or unglazed, as they are able to absorb water which will absorb microwave energy, making the container very hot and slowing down the cooking of food.



CHINA AND CERAMIC



Glazed china plates, saucers, bowls, mugs and cups can be used if they are heat resistant. Porcelain and ceramic are also ideal. Fine bone china should only be used for reheating

for short periods, otherwise the change in temperature may crack the dish or craze the finish. Do not use dishes with a metal rim or pattern. Do not use jugs or mugs with glued handles, since the glue can melt in a microwave.

FOIL/METAL CONTAINERS

NEVER ATTEMPT TO COOK IN FOIL OR METAL containers – the microwaves cannot pass through and the food will not heat evenly – this may also damage your oven. Use wooden kebab sticks instead of metal skewers.



Containers to use

PLASTIC

Many plastic containers are designed for microwave use. Only use Tupperware® containers if they are designed for microwave use. Do not use Melamine as it will scorch. Do not use plastic for cooking foods high in sugar or fat or foods that require long cooking times e.g. brown rice. Never cook in margarine containers or yogurt pots, as these will melt with the heat from the food.



DO NOT USE UNDER THE GRILL.

PAPER

Plain white kitchen paper (kitchen towel) can be used for covering blind pastry cases and for covering bacon to prevent splattering **ONLY USE FOR SHORT COOKING TIMES. NEVER RE-USE A PIECE OF KITCHEN TOWEL.** Avoid kitchen paper containing manmade fibres. Check that branded re-cycled kitchen towel is recommended for microwave use. Do not use waxed or plastic coated cups as the finish may melt in the oven. Greaseproof paper can be used to line the base of dishes and to cover fatty foods. White paper plates can be used for **SHORT REHEATING TIMES, ON MICROWAVE ONLY.**



WICKER, WOOD, STRAW BASKETS

Do not use these items in your microwave. With continued use and with prolonged exposure they will crack and could ignite. **DO NOT USE ON ANY COOKING MODE.**



CLING FILM

Use microwave cling film to cover food that is to be reheated, or cooked, **ON MICROWAVE ONLY** taking care to avoid the film being in direct contact with the food. **DO NOT USE ON GRILL OR COMBINATION.**



ALUMINIUM FOIL

Small amounts of smooth aluminium foil can be used to **SHIELD** joints of meat during defrosting and cooking. As the microwaves cannot pass through the foil this prevents the shielded parts from overcooking or overdefrosting. The foil must not touch the sides or roof of the oven, as this may cause arcing and damage your oven.

ROASTING BAGS

These are useful when slit up one side to tent a joint of meat when roasting by power and time. **DO NOT USE THE METAL TWISTS SUPPLIED.**



Microwave Cooking and Defrosting for NN-GM231W

The glass turntable must always be in position when using the oven.

	Wattage
<i>High</i>	800 Watts
<i>Medium</i>	700 Watts
<i>Low</i>	360 Watts
<i>Simmer</i>	250 Watts
<i>Defrost **</i>	270 Watts

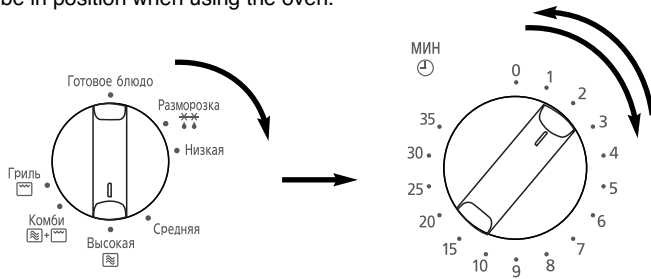

- Turn dial to select power level.
- Set cooking time by turning dial. If the door is already closed cooking time will begin immediately. For short cooking times always turn the dial to 2 mins and then adjust to time required.

Note:

1. If you wish to check the food during cooking simply open the door. The oven will automatically stop cooking. To continue cooking, close the door.
2. To stop cooking, turn timer dial to zero the “OFF” position. Cooking time can be reset at any time during the cooking cycle by turning the timer dial.
3. When food is removed from the oven after cooking is complete, check the timer is in the zero position.
4. The glass tray must always be in position when using the oven.

Defrosting in the NN-GM231W

** Defrost power is 270 Watts.

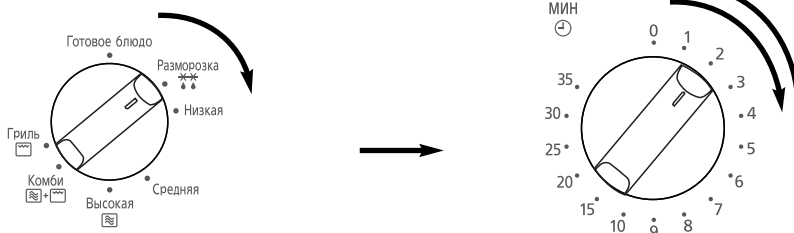

- Select Defrost power by turning the dial.
- Set the defrosting time by turning the dial. If the door is already closed, cooking time will begin immediately. For short cooking times always turn the dial to 2 mins and then adjust to time required.

N.B. For defrosting times please refer to defrost chart on page 22.

Setting the Clock for NN-GT261W

When the oven is first plugged in “88:88” appears in display window.

eg. 11.25pm

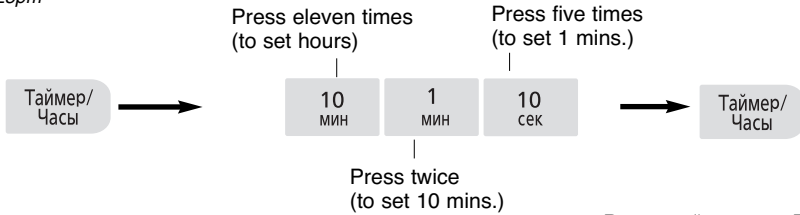

- **Press Таймер/Часы Pad twice**

A dot starts to blinking.

- **Press Time Pads**

Enter time of day by pressing appropriate Time pads. The time appears in the display. If the pad (10МИН/1МИН/10сек) is Pressed and held, the time will increase rapidly.

- **Press Таймер/Часы Pad**

The colon stops blinking. Time of day is now locked into the display.

Note:

1. To reset time of day, repeat step 1 through to step 3, as above.
2. The clock will keep the time of day as long as the oven is plugged in and electricity is supplied.
3. This is a 24 hour clock, ie 2pm = 14:00.

Timer for NN-GT261W

This feature operates as a minute timer. During operation there is no microwave energy.



- **Press the Таймер/Часы Pad once.** Display is blank.

- **Set desired time.** Maximum time is 90 minutes.

- **Press Старт.** The time in the display will count down.

Child safety lock for NN-GT261W

Using this system will make the oven controls inoperable; however, the door can be opened. Child Lock can be set when the display shows a colon or the time of day.

To Set:



To Cancel:



- **Press Старт Pad three times (within 10 seconds).**

The time of day will disappear. Actual time will not be lost. 'L---' is indicated in the display.

- **Press Стоп/Сброс Pad three times (within 10 seconds).** The time of day will reappear in the display.

Microwave Cooking and Defrosting for NN-GT260

The glass turntable must always be in position when using the oven.

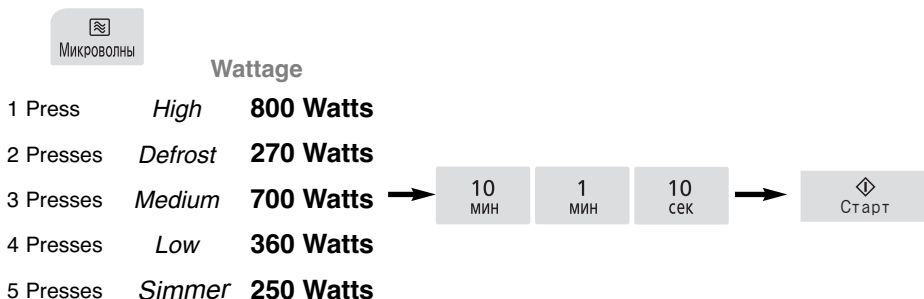

• **Press the** Микроволны **pad.**

Select desired power level. The microwave indicator lights and the wattage appears in the display.

• Select cooking time by pressing appropriate pads. Your oven can be programmed for up to 90 minutes in Medium, Low, Simmer and Defrost power. High power can be programmed for 30 minutes.

• **Press** Старт. The cooking program will start and the time in the display will count down.

Note: For defrosting times please refer to defrost chart on page 22.

Multi-Stage Cooking

The oven has 2 stage cooking, so you can program up to 2 different instructions and the oven will switch automatically from power to power (Repeat steps 1 and 2 above but only press Start after both stages have been entered).

Note:

1. Timer Pad can not be programmed in multi-stage cooking.
2. Auto Weight / Defrost can not be programmed in multi stage cooking.

Grilling

For NN-GM231W

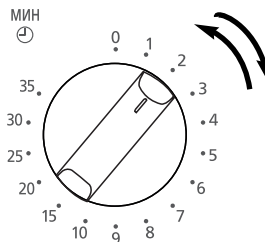
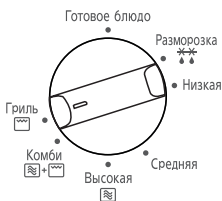

- Set Cooking Mode selection dial to Grill position .

- Set grilling time by turning Timer dial. If the door is already closed cooking time will begin immediately.

For NN-GT261W



- **Press Гриль Pad.** The grill indicator light appears in the display.
- **Select Cooking time.** Time can be set up to 90 minutes.
- **Press Старт .**

Note:

1. Place food on grill rack on turntable. Place a heatproof plate (Pyrex®) underneath to catch fat and drips.
2. Never cover foods when grilling.
3. DO NOT attempt to preheat the grill.
4. The grill will only operate with the oven door closed. It is not possible to use the grill function with the door open.
5. There is no microwave power on the GRILL only program.
6. Most foods require turning halfway during cooking. When turning food, open oven door and CAREFULLY remove grill rack using oven gloves.
7. After turning, return food to the oven and close door. For NN-GM231W grill mode will restart when the oven door is closed. For NN-GT261W after closing oven door, press START. The oven display will continue to count down the remaining grilling time. It is quite safe to open the oven door at any time to check the progress of the food as it is grilling.
8. The grill will glow on and off during cooking - this is normal. Always clean the oven after using the Grill and before using the microwave or combination.
9. **NN-GM231W only:** After grill use the thermostat may switch off to prevent overheating. If using continuously, allow oven to cool between cooking.

CAUTION: The GRILL rack must always be used with the glass turntable in position. Remove grill rack from oven by holding the rack and heatproof dish firmly. Use oven gloves when removing accessories. Never touch the outside window or inside metal parts of the door or oven when taking food in or out due to the high temperatures involved.

Combination Cooking

For NN-GM231W



- Set cooking mode selection dial to combination position (Combi + Grill).

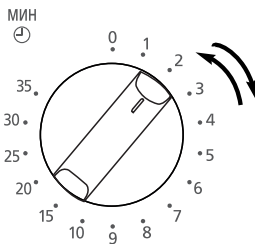

- Set cooking time by turning timer dial. If door is already closed cooking time will begin immediately.

For NN-GT260

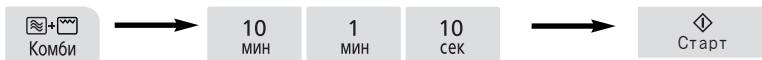

- Press Комби pad to select level. The combination indicator lights and combination level (1, 2 or 3) appears in the display.
- Select cooking time. Time can be set up to 90 minutes.
- Press Старт.

Press	Level	MW	Grill
1 press	combi 1	290W	640W
2 presses	combi 2	365W	540W
3 presses	combi 3	460W	430W

When cooking by combination, the microwave power cooks food quickly whilst the grill gives traditional browning and crisping.

Note:

1. The grill rack is designed to be used for **Combination** and Grilling. Never attempt to use any other metal accessory except the one provided with the oven. Place a heatproof dish underneath to catch any fat or drips.
2. Use the grill rack only as described. DO NOT use if operating the oven with less than 200g (7oz) of food on a manual program. For small quantities do not cook by **combination**, cook by GRILL ONLY for best results.
3. Never cover foods when cooking on **combination**.
4. DO NOT preheat the grill on **combination**.
5. Arcing may occur if the incorrect weight of food is used, the GRILL rack has been damaged, or a metal container has been used accidentally. Arcing is flashes of blue light seen in the microwave. If this occurs, stop the oven immediately.
6. Some foods should be cooked on **combination** without using the grill rack i.e. Roasts, gratins, pies and puddings. The food should be placed in a heatproof non-metallic dish and placed directly onto the turntable.
7. DO NOT use plastic MICROWAVE containers on combination programs (unless suitable for combination cooking.) Dishes must be able to withstand the heat of the top grill - heatproof glass e.g. Pyrex® or ceramic are ideal. But do not put dishes on grill rack directly under grill.
8. DO NOT use your own metal dishes or tins, as the microwaves will not penetrate the food evenly.
9. **NN-GM231W only:** After grill use the thermostat may switch off to prevent overheating. If using continuously, allow oven to cool between cooking.

CAUTION: The GRILL rack must always be used with the glass turntable in position. Remove grill rack from oven by holding the rack and heatproof dish firmly. Use oven gloves when removing accessories. Never touch the outside window or inside metal parts of the door or oven when taking food in or out due to the high temperatures involved.

Auto Weight Defrost for NN-GT261W

This feature allows you to defrost bread, meat items and joints of meat automatically once you have entered in the weight of the food.



- **Select desired program.**
Press the pad once to select small pieces, twice to select big pieces and three times to select bread/cake. Auto program number appears in the display. The auto and defrost indicators light.
- **Set Weight** using the АВТО разморозка pads. If the up / down pad is pressed and held, the weight will increase / decrease rapidly.
- **Press Старт.**
Remember to stir or turn the food during defrosting.

Program	Weight Range	Suitable Foods
1 Small Pieces	200 - 1000g	Small pieces of meat, minced meat, chicken portions, steaks, chops. Turn at beeps and shield.
2 Big Pieces	600 - 1600g	Whole chicken, meat joints. Turn at beeps and shield.
3 Bread/Cake	100 - 600g	Cake or Bread.

Meat Items (mince/chops/chicken portions)

NOT SUITABLE FOR SAUSAGES, these can be defrosted manually using Defrost power and time. Chops and chicken portions should be arranged in a single layer and turned frequently during defrosting. It is necessary for mince to be broken up frequently during defrosting and this is best carried out in a large shallow dish. See defrosting charts on page 22 for standing times.

Meat Joints / Whole Chickens

Whole chickens and meat joints will require shielding during defrosting especially if it is a particularly fatty piece. This is to prevent food starting to cook on the outside edges. Protect wings, breast and fat with smooth pieces of aluminium foil secured with cocktail sticks. DO NOT ALLOW THE FOIL TO TOUCH THE WALLS OF THE OVEN. Standing time of at least 1 hour should be allowed for joints after defrosting.

Bread

This program is suitable for small items which are required for immediate use, they may feel warm straight after defrosting. Loaves can also be defrosted on this program but these will require standing time to allow the centre to thaw out. Standing time can be shortened if slices are separated and buns and loaves cut in half. Items should be turned halfway during defrosting. THIS PROGRAM IS NOT SUITABLE FOR CREAM CAKES OR DESSERTS e.g. cheesecake. See defrosting charts on page 22 for standing times.

Defrosting Guidelines

For Best Results:

1. Place foods in a suitable container. Meat joints and chickens should be placed on an upturned saucer or on a plastic rack if you have one.
2. Check food during defrosting, as foods vary in their defrosting speed.
3. It is not necessary to cover the food.
4. Always turn or stir the food especially when the oven “beeps”. Shield if necessary (see point 6).
5. Minced meat, chops and other small items should be broken up or separated as soon as possible and placed in a single layer.
6. Shielding prevents food cooking. It is essential when defrosting chickens and joints of meat. The outside thaws out first, so protect wings/breast and fat with smooth pieces of aluminium foil secured with cocktail sticks.
7. Allow standing time so that the centre of the food thaws out. (Minimum of 1 hour for joints of meat and whole chickens).

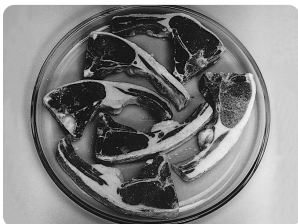

Arrange food in a single layer.



Turn or break up food as soon as possible.

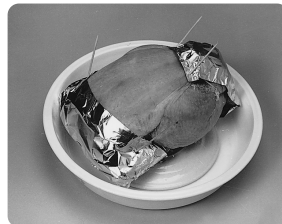

Shield chickens and joints of meat .

Defrosting Foods Using Defrost Power & Time

The times given below are a guideline only. Always check the progress of the food by opening the oven door and then re-starting. For larger quantities adjust times accordingly. Food should not be covered during defrosting.

Meat	Defrosting Time per 450g (1lb)		Method	Standing Time
	NN-GT261W	NN-GM231W		
Beef/Lamb/Pork Joint 450g (1lb)	10-12 mins.	7-9 mins.	Place in a suitable dish or on an upturned saucer or use a rack. Turn 3-4 times. Shield.	60 mins.
Minced Beef 450g (1lb)	9-10 mins.	7-8 mins.	Place in a suitable dish. Break up and turn 3-4 times.	15 mins.
Chops 450g (1lb)	8 mins.	7 mins.	Place in a suitable dish in a single layer. Turn twice. Shield if necessary.	15 mins.
Sausages 450g (1lb)	5-6 mins.	4-5 mins.	Place in a suitable dish in a single layer. Turn twice. Shield if necessary.	15 mins.
Bacon Rashers 450g (1lb)	7-8 mins.	6-7 mins.	Place in a suitable dish. Turn and separate twice. Shield if necessary	15 mins.
Stewing Steak 450g (1lb)	9 mins.	8 mins.	Place in a suitable dish. Break up frequently.	30 mins.
Whole Chicken 450g (1lb)	9-10 mins.	7-8 mins.	Place in a suitable dish on an upturned saucer or use a rack. Turn 3-4 times. Shield.	60 mins.
Chicken Portions 450g (1lb)	6-8 mins.	6-8 mins.	Place in a suitable dish in a single layer. Turn twice. Shield if necessary.	30-45 mins.
Fish				
Whole 450g (1lb)	7-8 mins.	7-8 mins.	Place in a suitable dish. Turn twice. Shield.	15 mins.
Fillet/Steak 450g (1lb)	6-7 mins.	7-8 mins.	Place in a suitable dish. Turn twice, separate if necessary.	15 mins.
Prawns 450g (1lb)	6-7 mins.	6-7 mins.	Place in a suitable dish. Stir twice during defrosting.	10 mins.
General				
Bread Sliced 400g (14oz)	2 mins.	2-3 mins.	Place on the turntable. Separate and rearrange during defrosting.	15 mins.
Slice of bread 30g (1oz)	20-30 sec.	20 sec.	Place on the turntable on a piece of kitchen paper.	1-2 mins.
Pastry 450g (1lb)	4-5 mins.	4-5 mins.	Place on a plate. Turn over half way.	10-15 mins.
Soft Fruit 450g (1lb)	6-7 mins.	6-7 mins.	Place in a suitable dish. Stir twice during defrosting.	10 mins.

Auto Weight Cook/Reheat Programs for NN-GT261W

Автoгoтoвкa/
Разoгрeв Кoмбинaция

This feature allows you to cook or reheat foods by setting the weight only. The oven determines the microwave power level and / or combination level then the cooking time automatically. Select the category of food and then just enter the weight. The weight is entered in grams.



- Select desired program by pressing the pad. The auto indicator light and the program number appears in the display.
- **Set Weight** using the Больше/Меньше pads. If the up / down pad is pressed and held, the weight will increase / decrease rapidly.
- Press Стaрт.

Guidelines for Use

The Auto Weight Programs are designed to take the guesswork out of cooking or reheating your food. They must **ONLY** be used for the foods described.

The three foods cooked by selecting the micro cook pad, use microwave power only.

The three foods, cooked by selecting the Combi Cook pad, use the microwave and grill together.

1. Only cook foods within the weight ranges described.
2. Only use the accessories as indicated
3. Do **NOT** cover food when using the Combi Cook programs as it will prevent the food browning and the heat of the grill will melt any plastic covering.
4. Most foods benefit from a **STANDING** time, after cooking on an Auto Program, to allow heat to continue conducting to the centre.
5. To allow for some variations that occur in food, check that food is thoroughly cooked and piping hot before serving.

Auto Weight Cook/Reheat Programs

АВТОГОТОВКА/
РАЗОГРЕВ

1. Fresh Vegetables 200g - 800g

To cook fresh vegetables eg. carrots, cauliflower, not suitable for potatoes. Place prepared vegetables into a shallow container on turntable. Add 15ml (1 tbsp) of water per 100g of vegetables. Cover with pierced cling film or lid. Select program (1 presses of АВТОГОТОВКА/РАЗОГРЕВ pad), enter weight, press start.



2. Fresh fish 200g - 700g

To reheat a fresh convenience meal that can be stirred. Foods must be in a suitable shallow microwaveable container and have the film pierced. Select program (2 presses of АВТОГОТОВКА/РАЗОГРЕВ pad), enter weight and press start. Stir halfway. After cooking allow to stand for 1 minute. Ensure that the food is piping hot. Stir before serving.

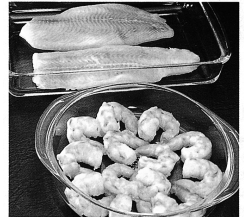

3. Fresh meal 200g - 800g (Reheat)

To reheat a fresh convenience meal that can be stirred. Foods must be in a suitable shallow microwaveable container and have the film pierced. Select program (3 press of АВТОГОТОВКА/РАЗОГРЕВ pad), enter weight and press start. Stir halfway. After cooking allow to stand for 1 minute. Ensure that the food is piping hot. Stir before serving.



Auto Weight Cook/Reheat Programs

Комбинация

English

1. Frozen Pizza 150g - 400g

For reheating and browning the top of frozen (NOT Fresh) purchased pizza.

Remove all packaging and place the pizza on Wire Rack on Glass Tray.

2. Frozen Lasagna 200g and 400g

This program is suitable for frozen lasagne, cannelloni, potato topped dishes, pasta bakes.

For reheating, browning and crisping the top of pre-cooked frozen lasagna.

Remove all packaging and place frozen lasagna heatproof dish on wire rack on glass tray.

3. Fresh Chicken Pieces 200g - 1000g

For cooking fresh chicken pieces. eg. breasts, thighs, drumsticks and quarters. Place in a heatproof dish on Wire Rack on Glass Tray. Turn at beeps.

Cooking and Reheating Guidelines

Most foods reheat very quickly in your oven by HIGH power. Meals can be brought back to serving temperature in just minutes and will taste freshly cooked and NOT leftover. Always check food is piping hot and return to oven if necessary.

As a general rule, always cover wet foods, e.g. soups, casseroles and plated meals.

Do not cover dry foods e.g. bread rolls, mince pies, sausage rolls etc.

The charts on pages 27-32 show you the best way to cook or reheat your favourite foods. The best method depends on the type of food.

Remember when cooking or reheating any food that it should be stirred or turned wherever possible. This ensures even cooking or reheating on the outside and in the centre.

When is food reheated?

Food that has been reheated or cooked should be served "piping hot" i.e. steam should be visibly emitted from all parts. As long as good hygiene practices have been followed during the preparation and storage of the food, then cooking or reheating presents no safety risks.

Foods that cannot be stirred should be cut with a knife to test that they are adequately heated throughout. Even if a manufacturer's instructions or the times in the cookbook have been followed, it is still important to check the food is heated thoroughly. If in doubt, always return to the oven for further reheating.

If you cannot find the equivalent food in the chart then choose a similar type and size listed and adjust the cooking time if necessary.

PLATED MEALS

Everyone's appetite varies and reheat times depend on meal contents. Dense items e.g. mashed potato, should be spread out well. If a lot of gravy is added, extra time may be required. Place denser items to the outside of the plate. Between 4-7 mins. on HIGH power will reheat an average portion. Do not stack meals.

CANNED FOODS

Remove foods from can and place in a suitable dish before heating.

SOUPS

Use a bowl and stir before heating and at least once through reheat time and again at the end.

CASSEROLES

Stir halfway through and again at the end of heating.

MINCE PIES - CAUTION

REMEMBER even if the pastry is cold to the touch, the filling will be piping hot and will warm the pastry through. Take care not to overheat otherwise burning can occur due to the high fat and sugar content of the filling. Check the temperature of the filling before consuming to avoid burning your mouth.

CHRISTMAS PUDDINGS AND LIQUIDS - CAUTION

Take great care when reheating these items.

Do not leave unattended.

Do not add extra alcohol.

BABIES BOTTLES - CAUTION

Milk or formula **MUST** be shaken thoroughly before heating and again at the end and tested carefully before feeding a baby.

For 7-8 fl.oz. of milk from fridge temperature, remove top and teat. Heat on HIGH power for 25-30 secs.

CHECK CAREFULLY.

For 3 fl.oz. of milk from fridge temperature, remove top and teat. Heat on HIGH power for 10-15 secs.

CHECK CAREFULLY.

N.B. Liquid at top of bottle will be much hotter than at bottom. The bottle must be shaken thoroughly and tested before use.

WE DO NOT RECOMMEND THAT YOU USE YOUR MICROWAVE TO STERILISE BABIES' BOTTLES. If you have a special microwave steriliser we urge extreme caution, due to the low quantity of water involved. It is vital to follow the manufacturers instructions implicitly.

Reheating Charts

The times given in the charts below are a guideline only, and will vary depending on STARTING temperature, dish size etc.

Food	Weight/ Quantity	Power Level	Time to Select (approx)	Instructions/Guidelines
BREAD – Precooked – Fresh – N.B. Breads reheated by Microwave will have a soft base.				
Croissants	2	HIGH	25-35 secs.	Place on microwave safe plate on turntable. Do not cover. If using grill mode, use heatproof plate. For NN-GT261W use grill level 1 (High Grill).
		or Grill	3-4 mins.	
	4	HIGH	35-55 secs.	
		or Grill	5 mins.	
Rolls	1	HIGH	15 secs.	
		Grill GT261	2-2½ mins.	
		Grill GM231	1-2 mins.	
	4	HIGH	25-35 secs.	
		Grill GT261	3-4 mins.	
		Grill GM231	2-3 mins.	
CANNED BEANS, PASTA				
Baked Beans, Ravioli in sauce	200 g	HIGH	2½ - 3 mins.	Place in a microwave safe bowl. Cover and place on turntable.
	400 g	HIGH	4½ mins.	
Spaghetti in Tomato Sauce	300 g	HIGH	1 mins. 40 secs.	
CANNED SOUPS				
Cream of Tomato	400 g	HIGH	2½ - 3 mins.	Place in a microwave safe bowl. Cover and place on turntable.
Minestrone	400 g	HIGH	2½ - 3 mins.	
CANNED PUDDINGS				
Creamed Rice	425 g	HIGH	2½ mins.	Place in a microwave safe bowl. Cover and place on turntable.
	624g	HIGH	4½ mins.	
Sponge Pudding	300 g	HIGH	2 mins.	
CHRISTMAS PUDDINGS - Overheating may cause pudding to ignite				
Slice	150 g	HIGH	30 secs.	Place in a microwave safe dish. Cover and place on turntable.
Small	450 g	HIGH	2 mins.	
Medium	900 g	HIGH	3 mins.	
DRINKS – COFFEE				
1 mug	235 ml	HIGH	1 mins. 40 secs.	Place in a microwave safe mug on turntable. Stir, before, during and after reheating.
2 mugs	470 ml	HIGH	2 mins. 40 secs.	
DRINKS – MILK				
1 mug	235 ml	HIGH	50secs-1min20secs 1-1 min. 30 secs.	Place in a microwave safe mug on turntable. Stir, before, during and after reheating.
1 jug	600 ml	HIGH	4- 5 mins. 3min30secs-40min	

POINTS FOR CHECKING Always check that food is piping hot after reheating in the microwave. If unsure return to oven. Foods will still require a STAND TIME, especially if they cannot be stirred. The denser the food the longer the stand time.

Reheating Charts

Food	Weight/ Quantity	Power Level	Time to Select (approx)	Instructions/Guidelines	
PASTRY PRODUCTS - PRECOOKED - N.B. Pastries reheated by microwave will have a soft base.					
Cornish Pasty	255 g (1)	HIGH	1 min40 secs-2mins	Place on microwave safe plate on turntable. Do not cover. If using Combi mode, use heatproof plate.	
		Combi* GT261	4-5 mins.		
		Combi* GM231	7-8 mins.		
Steak & Kidney Pie	250 g (1)	HIGH	1 min40 secs-2mins		
		or Combi*	6-7 mins.		
Sausage Rolls	260 g (4)	HIGH	1 min40 secs-2mins		
		or Combi*	5-6 mins.		
Quiche	400 g (1)	HIGH	2½ -3½ mins.	Place on microwave safe plate on turntable. Do not cover. If using Combi mode place on grill rack on turntable.	
		Combi* GT261	10 mins.		
		Combi* GM231	13-14 mins.		
Samosas / Spring Rolls	200 g (4)	HIGH	2½ -3 mins.		Place on microwave safe plate on turntable. Do not cover. If using Combi mode place on grill rack on turntable.
		Combi* GT261	5½-6 mins.		
		Combi* GM231	7-8 mins.		
Mince Pies	90 g (2)	HIGH	10-20 secs.	Place on a microwave safe plate. Cover and place on turntable.	
PLATED MEALS - HOMEMADE - CHILLED					
Child Size	1	HIGH	2½ mins.	Place on a microwave safe plate. Cover and place on turntable.	
Adult Size	1	HIGH	6-7 mins.		
PUDDINGS & DESSERTS N.B. Transfer food from foil containers to a similar sized microwave safe dish					
Bread & Butter Pudding	340 g	HIGH	3½ -3½ mins.	Place in a microwave safe dish on turntable. Do not cover. If using Combi mode, use heatproof dish.	
Fruit Crumble	600 g	HIGH	3½ -4½ mins.		
		Combi* GT261	10-11 mins.		
		Combi* GM231	13-14 mins.		
Fruit Pie, individual	1	HIGH	10-15 secs.		
		Combi* GT261	40-50 secs.		
	Combi* GM231	20-30 secs.			
	4	HIGH	1-1½ mins.		
or Combi*		3-3½ mins.			
Milk Pudding for 1		HIGH	1 min. 20-30 secs.		
PURCHASED CONVENIENCE FOODS - CHILLED N.B. Transfer food from foil container to a similar sized microwave safe dish. Plastic dishes designed for microwave and conventional ovens may be used with care.					
Cottage Pie	500 g	HIGH	6-7 mins.	Place in microwave safe dish on turntable. Do not cover. If using Combi mode, use heatproof dish.	
		Combi* GT261	14-15 mins.		
		Combi* GM231	19-20 mins.		
Lasagne	400 g	HIGH	6-7 mins.		
		Combi*	10-12 mins.		
Vegetable Bake	400 g	HIGH	8-9 mins.		
		Combi* GT261	8-10 mins.		
		Combi* GM231	20-21 mins.		

*For NN-GT261 use combi level 2.

POINTS FOR CHECKING Always check that food is piping hot after reheating in the microwave. If unsure return to oven. Foods will still require a STAND TIME, especially if they cannot be stirred. The denser the food the longer the stand time.

Reheating Charts

Food	Weight/ Quantity	Power Level	Time to Select (approx)	Instructions/Guidelines
PURCHASED CONVENIENCE FOODS - FROZEN N.B. Transfer food from foil container to a similar sized microwave safe dish. Plastic dishes designed for microwave and conventional ovens may be used with care.				
Lasagne	400 g	HIGH	5½ mins. + rest for 1 min.	Place in a microwave safe dish on turntable. Do not cover. If using combi mode use heat proof dish.
		+ HIGH	5-6 mins.	
		or HIGH	3 mins.	
		+ Combi*	23-24 mins.	
Salmon Crumble	400 g	HIGH	4 mins. + rest for 1 min.	
		+ HIGH	4-5 mins.	
		or HIGH GT261	2-3 mins.	
		HIGH GM231	3-4 mins.	
Shepherd's Pie	400 g	+ Combi*	18-20 mins.	
		HIGH	4½-5½ mins. + rest for 1 min.	
		+ HIGH	4-5 mins.	
		or High	4-5 mins.	
		Combi* GT260	20-23 mins.	
Combi* GM230	23-25 mins.			

Cooking Charts

Food	Weight/ Quantity	Power Level	Time to Select (approx)	Instructions/Guidelines
BACON – from raw				
Rashers	130 g (4)	HIGH	2½ -3mins. or 50-60 secs per rasher.	Place on microwave safe rack or plate on turntable.
BEANS & PULSESES – should be pre-soaked (except lentils)				
Chick Peas	225 g	HIGH	8½ mins.	Use 600 ml (1 pt) boiling water in a large bowl. Cover and place on turntable.
		+ LOW	35-40 mins.	
Lentils	225 g	LOW	12-15 mins.	
Red Kidney Beans	225 g	HIGH	13 mins.	Use 600 ml (1 pt) boiling water in a large bowl. Cover. Must boil for at least 12 minutes to destroy toxic enzymes.
		+ LOW	40-42 mins.	
BEEF – Joints from raw – Caution: Hot fat! Remove dish with care.				
Medium Rare		MEDIUM	11-14 mins. per 450 g (1 lb)	Place on upturned saucer in microwave safe dish or rack. Cover, place on turntable and turn halfway. Drain off fat during cooking.
CHICKEN from raw – Caution: Hot fat! Remove dish with care.				
Breasts, boneless	450 g (2)	LOW	11-13 mins.	Place on microwave safe rack or plate. Cover and place on turntable.
		Combi*GT261	18-20 mins.	Place on grill rack with heatproof plate underneath. Turn halfway.
		Combi*GM231	19-20 mins.	
Drumsticks	400 g (4)	LOW	12-14 mins.	Place on microwave safe rack or plate. Cover and place on turntable.
		Combi*GT261	18-20 mins.	Place on grill rack with heatproof plate underneath. Turn halfway.
		Combi*GM231	19-20 mins.	

*For NN-GT260 use combi level 2.

POINTS FOR CHECKING Always check that food is piping hot after reheating in the microwave. If unsure return to oven. Foods will still require a STAND TIME, especially if they cannot be stirred. The denser the food the longer the stand time.

Cooking Charts

Food	Weight/ Quantity	Power Level	Time to Select (approx)	Instructions/Guidelines
CHICKEN from raw – Caution: Hot fat! Remove dish with care.				
Quarters	552 g (2)	LOW	18-20 mins.	Place on microwave safe rack or plate. Cover and place on turntable.
		Combi* GT261	16-20 mins.	Place on grill rack with heatproof plate underneath. Turn halfway.
		Combi*GM231	22-23 mins.	
Whole		HIGH	8½ -10½ mins. per 450 g (1 lb)	Place on upturned saucer breast side down in microwave safe dish. Place on turntable, cover, turn over halfway.
EGGS – Poached.				
Water	45 ml	HIGH	45 secs.	<ul style="list-style-type: none"> •Place in a small bowl and heat for 1st cooking time. •Add egg (medium sized). •Pierce yolk and white. •Cover. •Cook for 2nd cooking time. •Then leave to stand for 1 min.
Egg	1	HIGH	45 secs.	
Water	90 ml	HIGH	1 min. 20 secs.	
Eggs	2	HIGH	1 min	
EGGS – Scrambled.				
1 Egg		HIGH	25 secs.	<ul style="list-style-type: none"> •Add 1 tbsp of milk for each egg used. •Beat eggs, milk and knob of butter together. •Cook for 1st cooking time then stir. •Cook for 2nd cooking time then stand for 1 min.
		HIGH	20 secs.	
2 Eggs		HIGH	50 secs.	
		HIGH	50 secs.	
FISH – FRESH from raw				
Fillets, Steak, Whole	450 g	HIGH	4½ -6 mins.	Place in microwave safe dish. Add 30 ml of liquid. Cover. Place on turntable.
FISH – FRESH from raw				
Haddock Fillets	380 g (4)	HIGH	4½ -5½ mins.	Place in microwave safe dish. Add 30 ml of liquid. Cover. Place on turntable.
Whole	450 g (2)	HIGH	7-8½ mins.	
Boil in the Bag	170 g (1)	DEFROST	4 mins.	Place bag sauce side down on a microwave safe plate. Slash top of bag with a knife.
		+ rest	2 mins.	
		+ LOW	6 mins.	
FRUIT – Peel, slice, chop into even sized pieces. Place in shallow microwave safe dish.				
Apples, Rhubarb, stewed	450 g	HIGH	4½ -6 mins.	Only half fill dish. Cover. Place on turntable.
Plums – stewed	450 g	HIGH	7-8½ mins.	Add 30 ml (2 tbsp) of water. Only half fill dish. Cover. Place on turntable.
LAMB – from raw – CAUTION: Hot Fat! Remove dish with care.				
Chops, loin	400 g (4)	HIGH	2-3m per 450g (1lb)	Place on microwaveable safe dish or rack. Cover. Place on turntable.
		+ LOW	3-4m per 450g (1lb)	
Joints		HIGH	4-5m per 450g (1lb)	Place on upturned saucer in microwave safe dish or rack. Cover. Place on turntable and turn joint over halfway. Drain off fat during cooking.
		+ LOW	8-9m per 450g (1lb)	
PASTA – Place in a large 3 litre (6 pint) microwave safe bowl.				
Macaroni	225 g	HIGH	10-11½ mins.	Use 600 ml (1 pint) of boiling water in a 1 litre (2 pints) bowl. Cover. Place on turntable.
Spaghetti, Tagliatelli	225 g	HIGH	10-10½ mins.	

*For NN-GT261 use combi level 2.

POINTS FOR CHECKING Always check that food is piping hot after reheating in the microwave. If unsure return to oven. Foods will still require a STAND TIME, especially if they cannot be stirred. The denser the food the longer the stand time.

Cooking Charts

Food	Weight/ Quantity	Power Level	Time to Select (approx)	Instructions/Guidelines
PIZZA – FRESH CHILLED – N.B. Remove all packaging. Pizzas will have a soft base.				
Thin & Crispy	370 g	HIGH	3½ -4½ mins.	Place on heatproof plate on turntable. Do not cover.
		Combi* GT261	10-12 mins.	
		Combi*GM231	8-9 mins.	
Deep Pan	460 g	HIGH	4½ -7 mins.	Place on heatproof plate on turntable. Do not cover. Not suitable for model NN-GM231.
		Combi*	10-12 mins.	
PORK – from raw – CAUTION: Hot Fat! Remove dish with care				
Chops	360 g (2)	HIGH	2-3 mins.	Place in microwave safe dish or rack. Cover. Place on turntable.
		+ LOW	4-5 mins.	
		or Combi*	17-18 mins.	Place on grill rack with heatproof plate underneath. Turn halfway.
Joints		HIGH	4½-5½ mins. per 450 g (1lb)	Place on upturned saucer in microwave safe dish or rack. Cover and place on turntable, turn joint over halfway. Drain off fat during cooking.
		+ LOW	8-9 mins. per 450 g (1lb)	
PORRIDGE – N.B. Use a large bowl.				
1 serving	½ cup oats	HIGH	2½-3mins.	Add 1 cup of water or milk. Stir halfway.
2 servings	1 cup oats	HIGH	4½ -5 mins.	Add 2 cups of water or milk. Stir halfway.
POTATO PRODUCTS Part Cooked - FROZEN.				
Croquettes	300 g	Combi*	20 mins.	Place on grill rack on turntable. Turn halfway.
Waffles	120 g (2)	Grill** GT261	18-20 mins.	
		Grill** GM231	12-13 mins.	
RICE – Place in a large microwave safe bowl. 3 Litre (6 pint)				
Basmati	250 g	LOW	12-13 mins.	Use 600 ml (1 pt) boiling water in large bowl. Cover. Place on turntable. Stir halfway.
Easycok White	250 g	HIGH	11-12 mins.	
SAUSAGES from raw - CAUTION: HOT FAT! Remove dish with care.				
Thick	240 g (4)	HIGH	2½ -3 mins.	Place on microwave safe plate or microwave rack. Cover. Place on turntable.
		Combi*GT260	14-15 mins.	Place on grill rack with heatproof plate underneath. Turn halfway.
		Combi*GM230	10-12 mins.	
Thin	110 g (4)	HIGH	2-2½ mins.	Place on microwave safe plate or microwave rack. Cover. Place on turntable.
		Grill** GT260	15-16 mins.	Place on grill rack with heatproof plate underneath. Turn Halfway.
		Grill** GM230	13-14 mins.	

*For NN-GT261 use combi level 2.

**For NN-GT261 use grill level 1. (Grill High).

POINTS FOR CHECKING Always check that food is piping hot after reheating in the microwave. If unsure return to oven. Foods will still require a STAND TIME, especially if they cannot be stirred. The denser the food the longer the stand time.

Cooking Charts

Food	Weight/ Quantity	Power Level	Time to Select (approx)	Instructions/Guidelines
FRESH VEGETABLES – Place in shallow microwave safe dish.				
Green Beans	450 g	HIGH	6-7 mins.	Add 90 ml (6 tbsp) water. Cover. Place on turntable.
Beetroot	250 g	HIGH	8½-10½ mins.	
Broccoli + Cauliflower - florets	450 g	HIGH	7 mins.	
Brussel Sprouts	300 g	HIGH	7-8 mins.	
Cabbage – sliced	450 g	HIGH	6-8 mins.	
Carrots, Leeks	450 g	HIGH	6-8 mins.	
Corn on the Cob	450 g	HIGH	5½-6 mins.	
Courgettes, Mange Tout	450 g	HIGH	3½ -4½ mins.	
Peas	450 g	HIGH	5½-6 mins.	
Potatoes – boiled	450 g	HIGH	7-8 mins.	
Potatoes – jacket (250 g / 9 oz each)	1	HIGH	5½mins.	Wash and prick skins. Place directly on turntable. After cooking stand for 5 mins wrapped in foil.
	2	HIGH	8 mins.	
FROZEN VEGETABLES – Place in shallow microwave safe dish.				
Beans – green, Carrots	450 g	HIGH	8½ -9½ mins.	Add 30 ml (2 tbsp) water. Cover. Place on turntable.
Cauliflower	450 g	HIGH	9½-10½ mins.	
Peas	450 g	HIGH	7-8 mins.	

POINTS FOR CHECKING Always check that food is piping hot after reheating in the microwave. If unsure return to oven. Foods will still require a STAND TIME, especially if they cannot be stirred. The denser the food the longer the stand time.

Before Requesting Service

ALL THESE THINGS ARE NORMAL:

The oven causes interference with my TV.

Some radio and TV interference might occur when you cook with the microwave oven. This interference is similar to the interference caused by small such as mixers, vacuums, hair dryers, etc. It does not indicate a problem oven.

Steam accumulates on the oven door and warm air comes from the oven vents.

During cooking, steam and warm air are given off from the food. Most of the steam and warm air are removed from the oven by the air which circulates in the oven cavity. However, some steam will condense on cooler surfaces such as the oven door. This is normal.

I accidentally operate my microwave oven without any food in it.

Operating the oven empty for a short time will not damage the oven. However, we do not recommend this to be done.

There are humming and clicking noises from my oven when I cook by Combination.

These noise occur as the oven automatically switches from microwave power to Grill, to create the Combination setting. This is normal.

The oven has an odor and generates smoke when using Combination and Grill function.

It is essential that your oven is wiped out regularly particularly after cooking by Combination or Grill. Any fat and grease that builds up on the roof and walls of the oven will begin to smoke if not cleaned.

PROBLEM

POSSIBLE CAUSE

REMEDY

Oven will not turn on.



The oven is not plugged in securely.

Remove plug from outlet, wait 10 seconds and re-insert.

Circuit breaker or fuse is tripped or blown.

Reset circuit breaker or replace fuse.

There is a problem with the outlet.

Plug another appliance into the outlet to check if the outlet is working.

Oven will not start cooking.



The door is not closed completely
CтapT Button was not pressed after programming.

Close the oven door securely
Press CтapT Button.

Another program has already been entered into the oven.

Press Cтop/Cбpoc Button to cancel the previous program and program again.

The program has not been entered correctly.

Program again according to the Operating Instructions.

Cтop/Cбpoc Button has been pressed accidentally

Program oven again.

The "L---" appears in the Display Window



The Child Safety Lock was activated by pressing CтapT Button 3 times.

Deactivate Lock by pressing Cтop/Cбpoc Button 3 times.

When the oven is turning on, there is noise coming from Glass Tray.



The Roller Ring and oven bottom are dirty.

Clean these parts according to care of your oven (See next page).

If it seems there is a problem with the oven, contact an authorized Service Centre.

Care of your Microwave Oven

1. Turn the oven off and remove the power plug from the wall socket before cleaning.
2. Keep the inside of the oven clean. When food splatters or spilled liquids adhere to oven walls, wipe with a damp cloth. Mild detergent may be used if the oven gets very dirty. The use of harsh detergent or abrasives is not recommended.
3. The outside oven surfaces should be cleaned with a damp cloth. To prevent damage to the operating parts inside the oven, water should not be allowed to seep into the ventilation openings.
4. Do not allow the Control Panel to become wet. Clean with a soft, damp cloth. Do not use detergents, abrasives or spray-on cleaners on the Control Panel.
When cleaning the Control Panel, leave oven door open to prevent oven from accidentally turning on. After cleaning press **Стри/Сброс** Button to clear display window.
5. If steam accumulates inside or around the outside of the oven door, wipe with a soft cloth. This may occur when the microwave oven is operated under high humidity conditions and in no way indicates malfunction of the unit.
6. It is occasionally necessary to remove the glass tray for cleaning. Wash the tray in warm sudsy water or in a dishwasher.
7. The roller ring and oven cavity floor should be cleaned regularly to avoid excessive noise. Simply wipe the bottom surface of the oven with mild detergent, water or window cleaner and dry. The roller ring may be washed in mild sudsy water or dish washer. Cooking vapors collect during repeated use but in no way affect the bottom surface or roller ring wheels. When removing the roller ring from cavity floor for cleaning, be sure to replace in the proper position.
8. When it becomes necessary to replace the oven light, please consult a dealer to have it replaced.
9. Failure to maintain the oven in a clean condition could lead to deterioration of the surface that could adversely affect the life of the appliance and possibly result in a hazardous situation.

Technical Specifications

Power Source:	220 V~ 50 Hz
Power Consumption:	Microwave: 1,250 W
	Heater: 1,250 W
Output:	Microwave*: 800 W
	Heater: 1,000 W
Outside Dimensions (H x W x D):	258 mm x 443 mm x 340 mm
Oven Cavity Dimensions (H x W x D):	215 mm x 306 mm x 308 mm
Glass Tray Diameter:	Ø255 mm
Operating Frequency:	2,450 MHz
Net Weight:	Approx. 12.0 kg

* IEC Test Procedure

Specifications subject to change without notice.

As for the voltage requirement, the production month, country and serial number, please refer to the identification plate on the microwave oven.

Содержание

Установка и подключение	2-3
Меры безопасности	4-5
Важная информация	6-7
Принципы микроволновки	8
Аксессуары вашей печи, принципиальная схема устройства	9
Панели управления	10
Общее руководство	11-12
Посуда, пригодная для использования в микроволновой печи	13-14
Режимы микроволновой печи NN-GM231W	15
Режимы микроволновой печи NN-GT261W	16
Приготовление пищи и разморозка для NN-GT261W	17
Функция гриль для NN-GM231W, NN-GT261W	18
Приготовление в комбинированном режиме	19
Автоматическое размораживание по весу	20
Полезные советы при размораживании	21
Рекомендуемое время размораживания продуктов	22
Разогрев/приготовление пищи с использованием программ автоматического приготовления	23-25
Руководство по приготовлению и разогреву пищи	26
Разогрев пищи с заданием мощности и времени	27-29
Приготовление пищи с заданием мощности и времени	29-32
Перед обращением в сервисный центр	33
Уход за микроволновой печью, технические характеристики	34

Установка и Подключение

Проверка Вашей микроволновой печи
Распакуйте микроволновую печь, удалите все упаковочные материалы и проверьте ее на наличие таких повреждений как вмятины, неисправность запоров дверцы или трещины в дверце. Если Вы обнаружите какие-либо неисправности, сразу сообщите об этом Вашему дилеру. Не производите установку поврежденной микроволновой печи.

Указания по заземлению

ВНИМАНИЕ: В ЦЕЛЯХ ОБЕСПЕЧЕНИЯ БЕЗОПАСНОСТИ МИКРОВОЛНОВАЯ ПЕЧЬ ДОЛЖНА БЫТЬ ЗАЗЕМЛЕНА!

Если сетевая розетка не имеет заземления, то покупатель должен заменить ее на другую, снабженную контактами заземления

Рабочее напряжение

Напряжение в сети должно соответствовать значению, указанному на фирменной наклейке. При подключении к сети с напряжением больше указанного возможно возгорание или другие повреждения.

Установка микроволновой печи

Данная микроволновая печь предназначена только для использования на кухонном столе. Она не предназначена для встроенного использования или использования внутри шкафа.

1. Установите микроволновую печь на плоскую и устойчивую поверхность на высоте не менее 85 см от пола.
2. Печь должна быть установлена так, чтобы в случае необходимости, можно было легко выключить ее, выдернув шнур из розетки.

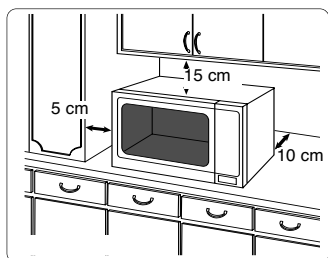

3. Для правильной работы печи необходимо обеспечить достаточную циркуляцию воздуха.

При установке печи на поверхности кухонного стола:

- a. Оставляйте свободный промежуток 15 см от верхней поверхности печи, 10 см от задней поверхности, по 5 см от каждой из боковых сторон, не менее 40 см от передней поверхности (для открывания дверцы печи).
 - b. Если одна сторона печи находится вплотную к стене, другая сторона или верх печи должны быть свободны.
4. Не устанавливайте печь в непосредственной близости от газовой или электрической плиты.
 5. Не допускается снятие ножек.
 6. Данная печь предназначена только для бытового применения. Не рекомендуется пользоваться данной печью вне помещения.
 7. Не рекомендуется пользоваться микроволновой печью при повышенной влажности воздуха.
 8. Сетевой шнур не должен касаться корпуса печи. Не допускайте соприкосновения сетевого шнура с горячими поверхностями. Не допускайте свисания сетевого шнура через край стола или другой мебели. Не опускайте сетевой шнур, вилку или печь в воду.
 9. Не загромождайте вентиляционные отверстия печи. Если во время работы печи эти отверстия окажутся закрытыми, это может привести к перегреву печи или к ее поломке. В этом случае печь защищена теплозащитным устройством безопасности, возобновляйте эксплуатацию только после охлаждения.
- Данный прибор не предназначен для эксплуатации с помощью внешнего таймера или отдельного пульта дистанционного управления.

Установка и Подключение

ПРЕДУПРЕЖДЕНИЕ

Меры безопасности

1. Уплотнители дверцы и места их прилегания необходимо протирать влажной салфеткой.

Прибор необходимо проверять на наличие повреждений уплотнителей дверцы и мест их прилегания. При обнаружении подобных повреждений не допускается эксплуатация прибора до выполнения ремонта специалистом сервисной службы, прошедшим обучение у изготовителя.

2. Не пытайтесь самостоятельно разбирать или производить регулировку или ремонт дверцы, корпуса панели управления, предохранительных блокировочных выключателей или любой другой части печи. Не снимайте наружную панель печи, которая не пропускает микроволны за пределы устройства. Ремонт должен производиться квалифицированным специалистом сервисной службы, прошедшим обучение у производителя.

3. Не допускается эксплуатация прибора при повреждении сетевого шнура или штепсельной вилки, а также если произошло падение или повреждение самого устройства или в его работе имеются неполадки. В случае повреждения сетевого шнура он должен быть заменен таким же шнуром, поставляемым производителем. Проведение ремонта неквалифицированными лицами опасно, поэтому он должен производиться только специалистом сервисной службы, прошедшим обучение у производителя.

4. Замена лампы печи должна производиться только специалистом сервисной службы, прошедшим обучение у производителя. Когда возникает необходимость замены лампы, обратитесь в авторизованный сервисный центр.

5. Дети могут пользоваться микроволновой печью только после того, как им будут даны понятные инструкции по эксплуатации печи и они смогут безопасно пользоваться ею, осознавая возможные опасности при ее неправильном использовании.

6. Жидкости и другие продукты не должны разогреваться в плотно запечатанных или закрытых емкостях, так как они могут взорваться.

7. Этот прибор не предназначен для использования людьми (включая детей) с ограниченными физическими, сенсорными или умственными способностями или лицами без соответствующих знаний и опыта. Использование прибора такими людьми допускается только под наблюдением лица, отвечающего за их безопасность.

Внимание!

Данное устройство предназначено для подключения к сетевой розетке, имеющей заземление. Не пренебрегайте данной мерой безопасности, поскольку при отсутствии заземляющего провода в цепи устройство не будет отвечать требованиям защиты от поражения электрическим током. Вы должны обратиться к квалифицированному специалисту для установки розетки с заземлением, показанной на рисунке ниже.

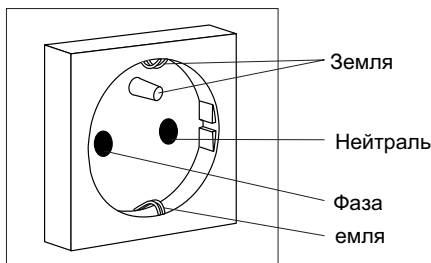
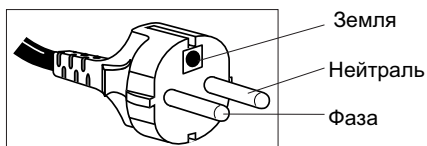

Меры безопасности

Назначение микроволновой печи

1. **Не используйте печь ни для каких иных целей, кроме приготовления пищи.** Эта печь разработана специально для разогрева и приготовления пищи. Не используйте печь для разогрева каких-либо химических веществ или непищевых продуктов.
2. **Удостоверьтесь, что посуда/емкость** подходит для использования в микроволновой печи.
3. Не используйте микроволновую печь для сушки бумаги, газет, белья и других материалов. Это может вызвать возгорание.
4. Не допускаются включение **МИКРОВОЛНОВОГО** или **КОМБИНИРОВАННОГО РЕЖИМА**, если внутри печи нет продуктов. Это может вызвать повреждение устройства.
5. При появлении дыма, поверните ручку Таймера в положение ноль или нажмите кнопку Стоп/Сброс, но дверцу оставьте закрытой. Отсоедините сетевой кабель или отключите электричество во всей квартире.

Использование нагревательного элемента

1. Внешние поверхности печи, включая вентиляционные отверстия на корпусе и дверце, нагреваются в режимах Гриль и Комбинация. Соблюдайте осторожность, открывая и закрывая дверцу печи при размещении в ней продуктов или установке аксессуаров.

2. В верхней части печи находится нагревательный элемент. Поэтому после работы в режимах Гриль и Комбинация верхняя панель корпуса будет очень горячей. Будьте осторожны, избегайте касания нагретых элементов микроволновой печи. Не позволяйте детям дотрагиваться до них.

3. При работе в комбинированном режиме и в режиме гриля аксессуары, установленные внутри печи, также сильно нагреваются.

В соответствии с п.2 ст. 5 Федерального закона РФ «О защите прав потребителей» производителем установлен минимальный срок службы для данного изделия, который составляет 7 лет с даты производства при условии, что эксплуатация изделия производится в строгом соответствии с настоящей инструкцией и предъявляемыми техническими требованиями.

Аксессуары

К микроволновой печи прилагаются различные аксессуары. Всегда следуйте указаниям по их использованию.

Стекланный поворотный стол

1. Не включайте печь пока роликковое кольцо и стекланный поворотный стол не установлены на место.
2. Используйте только специально предназначенный для данной печи поворотный стол.
3. Если поворотный стол еще горячий, дайте ему остыть, прежде чем мыть или чистить его.
4. Поворотный стол может вращаться в разных направлениях.
5. Если пища или посуда на стекланным поворотном столе касаются стенок печи и препятствует вращению, то поворотный стол будет автоматическки вращаться в противоположном направлении. Это нормально.
6. Не готовьте пищу непосредственно на стекланным поворотном столе .

Роликковое кольцо

1. Для обеспечения бесшумной работы и удаления остатков пищи необходимо регулярно очищать роликковое кольцо и дно печи.
2. При приготовлении пищи роликковое кольцо необходимо всегда использовать вместе со стекланным поворотным столом.

Решетка для гриля

1. В комплект входит решетка, благодаря которой на поверхности небольших по объему порционных блюд быстрее образуется румяная корочка.
2. Решетку необходимо регулярно чистить.
3. При использовании решетки в режимах Гриль или в комбинированном режиме Комбинация выбирайте только жаропрочные контейнеры для пищи. Контейнеры, выполненные из пластмассы или бумаги, могут расплавиться или загореться под воздействием тепла, излучаемого нагревательным элементом.
4. При эксплуатации печи в режиме Комбинация не ставьте алюминиевые или металлические контейнеры непосредственно на решетку - между ними всегда должно находиться стекланный блюдо. Это предотвратит искрение, способное повредить печь. При приготовлении пищи в режиме Микроволны решеткой пользоваться не рекомендуется.

Меры безопасности

Обслуживание микроволновой печи

1. ЕСЛИ ВАША ПЕЧЬ ТРЕБУЕТ

РЕМОНТА, обратитесь в ближайшую службу технической поддержки Panasonic. Любые операции по ремонту и техобслуживанию микроволновой печи, требующие снятия крышки корпуса, должны выполняться только квалифицированным персоналом сервисного центра, так как при этом возникает опасность микроволнового облучения.

2. Уплотнители дверцы

Не пытайтесь самостоятельно модернизировать, регулировать или ремонтировать дверцу, панель управления, предохранительную систему замка дверцы или любую другую деталь микроволновой печи. Не снимайте переднюю панель корпуса. Необходимо поддерживать чистоту уплотнителей дверцы и мест их прилегания. Периодически протирайте их влажной тканью.

Заломните: Следует время от времени проверять целостность уплотнителей дверцы и прилегающих участков корпуса. Если они повреждены, устройством нельзя пользоваться до тех пор, пока все повреждения не будут устранены техническим специалистом, обученным производителем.

3. Внутреннее освещение камеры

Лампа внутреннего освещения должна заменяться только техническим специалистом, обученным производителем. **НЕ ПЫТАЙТЕСЬ** самостоятельно разбирать корпус устройства.

Важная информация - читайте внимательно

Безопасность

В случае замыкания нажмите кнопку Стоп/Сброс или поверните ручку Таймера в нулевое положение и, оставив дверцу закрытой, отсоедините сетевой кабель или отключите электричество во всей квартире.

Время приготовления

Время приготовления в микроволновой печи намного короче, чем при других способах приготовления пищи. Важно, чтобы рекомендуемое время приготовления пищи не превышало минимальное время приготовления, после которого необходимо проверить состояние продукта.

Время приготовления блюд в сборнике рецептов указано приблизительно. Время приготовления зависит от состояния продуктов, их температуры, высоты над уровнем моря, объема, размера и формы продуктов, а также от типа используемой посуды. Когда познакомитесь с печью, вы сможете настроить эти факторы.

Во избежание переваривания пищи следует сначала устанавливать минимальное время приготовления. Если блюдо не совсем готово, можно установить дополнительное время приготовления, но если оно переварено, что-либо исправить будет невозможно! Всегда начинайте с минимального времени приготовления.

Внимание!

При превышении рекомендуемого времени приготовления блюд пища портится, кроме того, возможно возгорание и повреждение внутренней поверхности печи.

1. Небольшие порции продуктов

При длительном приготовлении небольшие порции или блюда с низким содержанием влаги могут пересохнуть или даже сгореть. Если произошло возгорание продукта, необходимо отключить печь, не открывая дверцу, и отсоединить сетевой шнур от розетки.

2. Продукты с низким содержанием влаги.

Будьте осторожны при приготовлении продуктов с низким содержанием влаги, например, хлеба, шоколада, попкорна, печенья и пирожных. При длительном приготовлении блюда с низким содержанием влаги могут пересохнуть или даже сгореть. Мы не рекомендуем готовить продукты с низким содержанием влаги, такие как попкорн или лепешки. Эта печь разработана для приготовления и разогрева пищи. Мы не рекомендуем использовать ее для разогрева НЕпищевых продуктов, таких как грелки, пакеты для муки.

3. Рождественский пудинг.

Рождественские пудинги и другие продукты с высоким содержанием жиров или сахара, например, варенье, пироги, нельзя готовить слишком долго. Эти продукты нельзя готовить без присмотра, так как после перегрева они могут воспламениться. См. стр. 26-27.

4. Вареные Яйца

Не допускается варить яйца в скорлупе или подогревать сваренные вкрутую яйца в микроволновом режиме, так как они лопнут из-за повышения внутреннего давления.

5. Прокальвание

При приготовлении продуктов с непористой кожурой в микроволновом режиме, таких как картофель, яичный желток или сосиски рекомендуется предварительно проколоть их, чтобы они не лопнули.

6. Жидкости

Жидкости и другие пищевые продукты не следует подогревать в закрытых емкостях, так как они могут взорваться. При разогревании жидкостей в микроволновой печи, например супа, соусов или напитков, их закипание может произойти без видимых пузырьков. В результате кипящая жидкость может выплеснуться из посуды. Во избежание этого следуйте следующим правилам:

- а) Не пользуйтесь прямоугольными емкостями с узким горлышком.
- б) Не допускайте перегрева жидкостей
- в) Перемешайте жидкость дважды: один раз перед тем, как поместить емкость с жидкостью в печь, и второй раз - по истечении половины срока, отведенного для приготовления.
- г) После разогрева оставьте жидкость в печи на некоторое время, а затем помешайте и аккуратно достаньте емкость из печи.
- д) При разогреве жидкостей в микроволновой печи может происходить их бурное кипение уже после воздействия волн, поэтому соблюдайте осторожность, когда вынимаете ёмкость с жидкостью из печи

7. Крышки контейнеров.

Всегда снимайте крышки с посуды и контейнеров для пищи перед приготовлением/разогревом в микроволновой печи. Если этого не сделать, пар и внутреннее давление могут привести к взрыву после окончания процесса приготовления.

8. Обжаривание во фритюре

Не следует жарить пищевые продукты в кипящем жире

Важная информация - Читайте Внимательно

9. Термометр для мяса

Для определения степени готовности мяса или птицы Вы можете использовать специальный термометр для мяса. Для этого необходимо предварительно вынуть блюдо из печи. Если блюдо не совсем готово, устанавливайте обратно в печь и готовьте еще несколько минут при рекомендуемой мощности. Не используйте обычный металлический термометр для мяса в микроволновой печи, так как он вызовет искрение

10. Бумага/Пластик

При разогреве продуктов в пластиковых или бумажных упаковках нужно следить за процессом, так как при перегреве пластик или бумага могут загореться. Не помещайте в печь продукты, упакованные в бумагу из вторсырья (например, оберточную бумагу или бумажные полотенца), за исключением тех случаев, когда на бумаге есть специальная наклейка "Безопасно при использовании в микроволновых печах", так как упаковка может содержать примеси, вызывающие искрение и/или возгорание при работе печи.

11. Повторный разогрев

Обычно продукты подаются в горячем виде. Достаньте пищу из печи и убедитесь, что она достигла необходимой степени готовности, например, пар идет от продукта и соус кипит. (По своему желанию вы можете разогревать продукты до 72°C, контролируя температуру с помощью пищевого термометра - но помните, не используйте этот термометр в микроволновой печи.)

12. Время устойки

Время устойки - это период после приготовления или разогрева пищевых продуктов до еды. В это время тепло передается от краев в центр продукта, устраняя холодные непрогретые места. См. стр. 22.

13. Поддерживайте печь в чистоте

Регулярная очистка очень важна для безопасной эксплуатации печи. Отключите печь! Выжмите ткань, смоченную в теплой воде, затем протрите внутреннюю поверхность печи, чтобы устранить жиры и остатки продуктов. Обратите особое внимание на зону уплотнения двери, а также районы, расположенные вокруг защитной пластины магнетрона, на правой внутренней стенке печи.

14. Посуда

Перед использованием убедитесь, что посуда/ контейнеры пригодны для использования в микроволновой печи. См. стр. 13-14.

15. Включение функции гриль

Печь включится для работы в режиме гриль только когда дверца будет закрыта.

16. Бутылочки для

кормления/Консервы для детского питания

Бутылочки для кормления и банки с детским питанием следует помещать в печь без крышек и сосок. Содержимое нужно помешивать или периодически встряхивать. Перед кормлением необходимо проверить температуру содержимого, чтобы не допустить ожогов. См. стр. 26.

17. Искрение

Искрение может произойти в том случае, когда металлический контейнер/посуда были помещены в микроволновую печь или используется несоответствующее количество пищевых продуктов. Если это произойдет, немедленно выключите печь. Невыполнение этого может привести к повреждению печи. Можно продолжать приготовление только в режиме ГРИЛЬ.

18. Максимальный вес на поворотном столе

Максимальный вес, который может быть размещен на поворотном столе, составляет 3 кг (6 фунтов 10 унций) (это включает в себя общий вес продуктов питания и посуды, в которой они находятся.).

Принципы микроволновки

Микроволновая энергия была предназначена для приготовления и разогревания питания в первых экспериментах по радиолокации во Второй мировой войне. Микроволны присутствуют в атмосфере всегда, как природные, так и от искусственных источников. Антропогенные источники включают в себя радар, радио, телевидение, линии связи и автомобильные телефоны.

Как приготовить пищу с помощью микроволн в СВЧ – печи

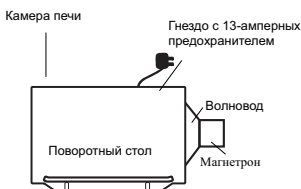

В СВЧ -печи электрическая энергия превращается в микроволновую за счет трубки магнетрона.

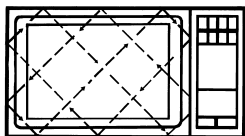

ОТРАЖЕНИЕ

Микроволны отражаются от металлических стен и металлической дверцы.



ПЕРЕДАЧА

Микроволны проходят сквозь контейнеры для приготовления пищи и поглощаются молекулами воды в пище (все продукты питания содержат молекулы воды в большей или меньшей степени).

Микроволны заставляют молекулы воды в продукте вибрировать с высокой скоростью, вызывая тем самым трение, которое приводит к интенсивному нагреву продукта. Микроволны также воздействуют на продукты, содержащие много жира и сахара, поэтому такие продукты готовятся быстрее. Микроволны могут проникать на глубину 4-5 см, тепло же распространяется глубже по всему продукту за счет проводимости, как в обычной печи - снаружи продукта вовнутрь.

Важные замечания

Посуда, используемая при приготовлении/разогреве, нагревается от готовящегося продукта благодаря проводимости. Поэтому необходимо использовать прихватку даже при приготовлении в режиме микроволн. МИКРОВОЛНЫ НЕ ПРОХОДЯТ ЧЕРЕЗ МЕТАЛЛ, А ОТРАЖАЯСЬ МОГУТ ВЫЗВАТЬ ИСКРЕНИЕ, ЧТО ПРИВОДИТ К ПОЛОМКЕ ПЕЧИ. ПОЭТОМУ НЕЛЬЗЯ ИСПОЛЬЗОВАТЬ МЕТАЛЛИЧЕСКУЮ ПОСУДУ В МИКРОВОЛНОВОЙ ПЕЧИ. ТАКЖЕ НЕЖЕЛАТЕЛЬНО ПОМЕЩАТЬ В МИКРОВОЛНОВУЮ ПЕЧЬ ПОСУДУ С МЕТАЛЛИЧЕСКИМ НАПЫЛЕНИЕМ («ЗОЛОТОЙ КАЕМОЧКОЙ») — ДАЖЕ ЭТОТ ТОНКИЙ СЛОЙ МЕТАЛЛА СИЛЬНО НАГРЕВАЕТСЯ ВИХРЕВЫМИ ТОКАМИ И ЭТО МОЖЕТ РАЗРУШИТЬ ПОСУДУ В ОБЛАСТИ МЕТАЛЛИЧЕСКОГО НАПЫЛЕНИЯ И ВЫЗВАТЬ ИСКРЕНИЕ.

Пищевые продукты, не подходящие для приготовления в микроволновой печи.

Йоркширские пудинги, суфле, пироги и выпечка.

Так как при правильном приготовлении этих продуктов используется внешний нагрев. Не пытайтесь приготовить эти продукты с помощью микроволн. Продукты, которые требуется готовить во фритюре, также нельзя готовить в микроволновой печи.

Вареные яйца

Нельзя варить яйца в микроволновой печи. Сырые яйца в скорлупе могут взорваться и привести к серьезным травмам.

Время устойки

После окончания работы микроволновой печи, продукт будет продолжать разогреваться, но теперь уже не с помощью микроволн, а за счет проводимости. Время устойки очень важно для приготовления пищевых продуктов в микроволновой печи, в частности, для приготовления плотных продуктов, таких как мясо, пироги и разогрев приготовленных блюд (см. стр. 11).

АКСЕССУАРЫ ВАШЕЙ ПЕЧКИ

1. Перед включением печи установите в нее роликовое кольцо и поворотный стол.
2. Используйте только стеклянный поворотный стол, предназначенный для данной микроволновой печи.
3. Если стеклянный поворотный стол горячий, дайте ему остыть, прежде чем мыть или чистить его.
4. Не ставьте пищу непосредственно на поворотный стол. Всегда ставьте еду на тарелке или в другой посуде. Исключением является приготовление картофеля в мундире или Автоматическая программа приготовления Картофель в мундире.
5. Если продукт или посуда касается внутренних стенок печи и препятствует вращению, поворотный стол может остановиться и начать вращаться в противоположном направлении. Это нормально. Откройте дверь печи, переставьте посуду или продукт и продолжайте приготовление.
6. Поворотный стол может вращаться в любом направлении. Максимальный вес который может быть размещен на поворотном столе, составляет 3 кг (это включает в себя общий вес продуктов питания и посуды).

7. Во время приготовления в СВЧ-печи поворотный стол может вибрировать. Это не влияет на результат приготовления пищи.

8. Металлическая решетка должна использоваться ТОЛЬКО в КОМБИНИРОВАННОМ и ГРИЛЬ режимах. Никогда не используйте ее для приготовления менее 200 грам пищи в случае использования ручного комбинированного режима. **НЕПРАВИЛЬНОЕ ИСПОЛЬЗОВАНИЕ АКСЕССУАРОВ МОЖЕТ ПОВРЕДИТЬ ПЕЧЬ.**

9. Искрение может произойти в том случае, если в микроволновую печь был помещен металлический контейнер/посуда или используется несоответствующее количество пищевых продуктов. Если это произойдет, немедленно выключите печь.

10. Стеклянный поворотный стол и роликовое кольцо - единственные аксессуары, которые всегда используются в микроволновой печи на всех режимах. Остальные аксессуары используйте в соответствии с рекомендациями инструкции.

ПРИНЦИПАЛЬНАЯ СХЕМА УСТРОЙСТВА

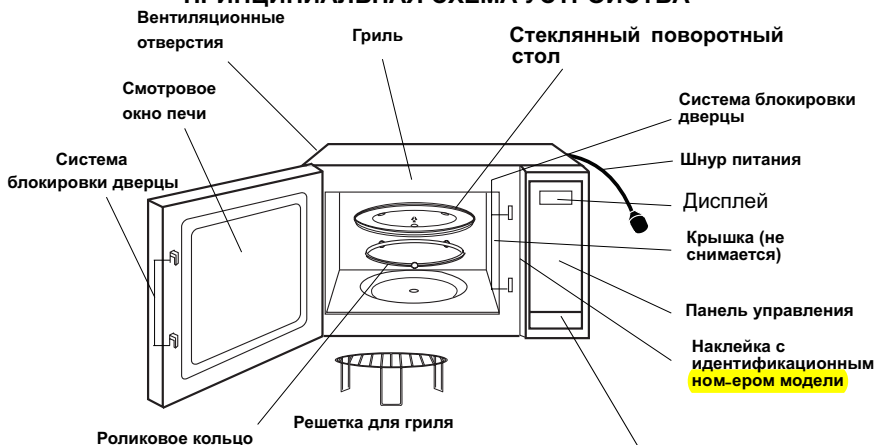

Клавиша открывания дверцы

Нажмите на клавишу, чтобы открыть дверь.

Открытие дверцы во время приготовления приведет к остановке процесса, но программа сохранится.

Для NN-GT261W

Процесс приготовления возобновится, как только дверца будет закрыта и нажата кнопка Старт.

Для NN-GM231W

Приготовление продолжится как только дверца будет закрыта.

1. Роликовое кольцо нужно регулярно чистить во избежание дополнительных шумов во время работы.
2. Роликовое кольцо и поворотный стол используются только вместе.

Панели управления

Для модели NN-GM231W

Для модели NN-GT261W

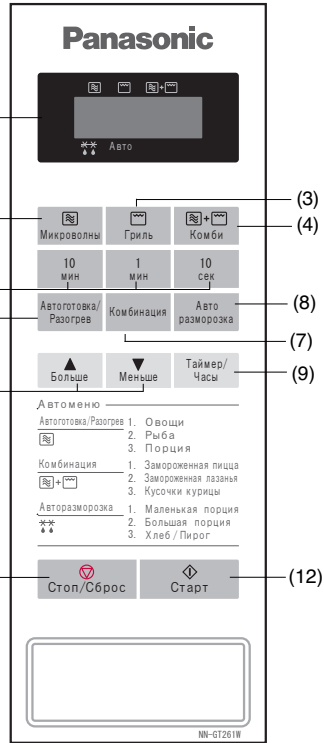
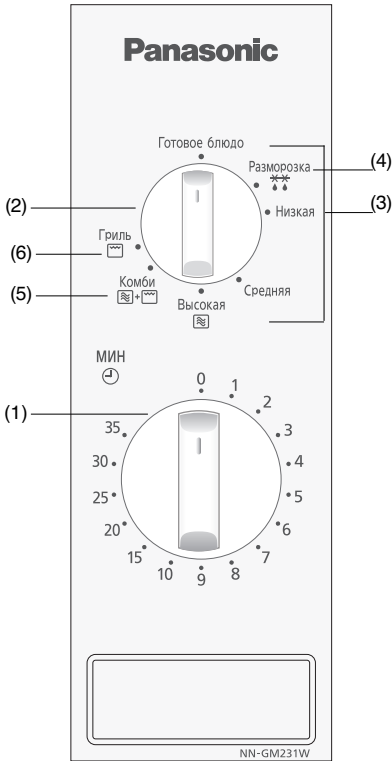

- (1) Таймер
- (2) Выбор режима приготовления пищи
- (3) Установка мощности микроволнового режима
- (4) Мощность размораживания
- (5) Комбинированные режимы
- (6) Настройки режима гриль

Звуковой сигнал (только для модели NN-GT261W)

При нажатии кнопок раздается звуковой сигнал. Если сигнал отсутствует, значит установка произведена неправильно. При переходе от одного этапа программы к другой раздается двойной сигнал. По окончании процесса приготовления прозвучит 5 звуковых сигналов и появится надпись «End».

- (1) окошко дисплея
- (2) Кнопка установки мощности микроволнового режима
- (3) Кнопка включения гриля
- (4) Кнопка включения комбинированного режима
- (5) Кнопка установки времени
- (6) Кнопка автоматического разогрева/ приготовления по весу
- (7) Кнопка комбинированных автоматических программ
- (8) Кнопка автоматического размораживания
- (9) Кнопка таймера/часов
- (10) Кнопка выбора веса продукта
- (11) Кнопка остановки/сброса:
 - Перед приготовлением: Одно нажатие сбрасывает предыдущие команды.
 - Во время приготовления: Одно нажатие останавливает процесс приготовления. Второе нажатие сбрасывает все команды, и на дисплее появляется знак двоеточия или текущее время.
- (12) Кнопка Старт

* Дизайн панели управления может варьироваться от отображаемой панели (в зависимости от цвета), но их функции одинаковые.

ОБЩЕЕ РУКОВОДСТВО

Время выдержки перед подачей (устойка)

Пища с более плотной структурой, например, мясо, картофель в мундире, выпечка требуют некоторого времени после приготовления перед подачей на стол (внутри или вне печи). За это время тепло продолжает распределяться внутри продукта до окончательной готовности блюда. Порционные куски мяса выдерживаются 10-15 мин, картофель в мундире - примерно 2-5 мин. Другие продукты, готовящиеся под пищевой пленкой, такие как овощи, рыба и т.д., выдерживаются 2-5 минут. Если блюдо не совсем готово, поставьте его снова в печь и доведите до готовности. После размораживания продуктов питания также должно быть некоторое время устойчивости. См. стр. 21.

Количество



Небольшие порции приготовятся быстрее, чем блюда большого объема. То же относится и к разогреву.

Свободное пространство



Пища готовится быстрее и более равномерно, если есть свободное пространство между отдельными кусочками. НИКОГДА не кладите куски друг на друга.

Содержание влаги

Содержание влаги во многих свежих продуктах, таких как овощи и фрукты, может существенно изменяться в течение сезона. Хороший пример тому картофель в кожуре. Поэтому время готовки может изменяться и регулироваться в зависимости от времени года. Сыпучие продукты (рис, макароны и т.п.) могут тоже изменить содержание влаги во время хранения, и тогда время готовки для них будет отличаться от времени приготовления только что купленных продуктов.

Прокальвание



Кожура или кожица на отдельных продуктах приводит во время готовки к скоплению внутри пара. Такие продукты рекомендуется проколоть в нескольких местах или снять полоски кожицы, чтобы пар беспрепятственно выходил. Это относится к таким продуктам, как яйца, картофель, яблоки, сосиски и т.п. НЕ ДОПУСКАЕТСЯ ВАРИТЬ ЯЙЦА В СКОРЛУПЕ.

Покрывтие



Пища должна быть накрыта крышкой или пищевой пленкой, пригодной для использования в микроволновой печи. Следует накрывать рыбу, овощи, запеканки, супы. Не требуют крышки соусы, выпечка, картофель в мундире, кондитерские изделия.

Плотность

Пористые, рыхлые продукты разогреваются быстрее, чем продукты с большей плотностью.

Пищевая клейкая пленка

Пищевая пленка способствует удерживанию влаги в пище, за счет чего сокращается время приготовления. Однако перед готовкой следует пленку проколоть в нескольких местах, чтобы обеспечить выход излишнего пара. Во избежание ожогов соблюдайте осторожность, когда снимаете пленку с готового блюда.

ОБЩЕЕ РУКОВОДСТВО

ФОРМА

Продукты, имеющие одинаковый размер, готовятся более равномерно. В микроволновой печи пища готовится лучше в посуде округлой формы, нежели в посуде квадратной или с выступающими углами.



Исходная температура

Чем ниже исходная температура продукта, тем больше времени требуется для разогрева. Пища из холодильника требует больше времени для разогрева, чем продукты комнатной температуры. Температура продуктов из холодильника обычно 5-8 С.

ЖИДКОСТИ

Все жидкие блюда нужно хорошо перемешать **до и во время приготовления**. В особенности это относится к воде, которая может выплеснуться из посуды. **НЕ ПЕРЕГРЕВАТЬ**



Переворачивание и помешивание

Некоторые продукты во время готовки следует перемешивать. Мясо и рыбу в середине готовки нужно перевернуть на другую сторону.

Размещение

Такие продукты, как куски курицы или отбивные, должны быть размещены в посуде таким образом, чтобы их более толстые части располагались дальше от центра.

Проверка степени готовности



Важно проверять готовность блюда во время процесса приготовления и по завершении указанного в рецепте времени, даже если используется **программа автоматического приготовления** (так же, как Вы проверяете степень готовности блюда при использовании обычной духовки). Если блюдо не совсем готово, поставьте его снова в печь и доведите до готовности.

Размер посуды



Размер посуды влияет на время приготовления пищи. Пища, помещенная в большую емкость, готовится быстрее, чем то же количество, помещенное в меньшую емкость.

Чистка

Так как микроволны воздействуют на частицы пищи, держите печь все время в чистоте.

Трудноудаляемые пятна от пищи могут быть удалены с помощью фирменного аэрозольного чистящего средства для микроволновой печи, нанесенного на мягкую ткань. Всегда насухо протирайте печь после очистки.

Посуда, пригодная для использования в микроволновой печи

Выбор подходящей посуды является одним из очень важных факторов, которые влияют на ваше приготовление.

Проверка посуды на пригодность



Если вы не уверены, что посуда предназначена для использования в микроволновой печи, проверьте следующим способом:

1. Заполните мерный стаканчик 300 мл холодной водой.
2. Поставьте на поворотный стол посуду, которую Вы хотите проверить, рядом с ней расположите мерный стаканчик с водой. Если посуда имеет большой размер, стаканчик поставьте внутрь посуды.
3. Включите режим Микроволны высокой мощности на 1 мин.

Результаты

Если посуда подходит для микроволновой печи, она будет прохладна, а вода в мерном стаканчике начнет нагреваться. Если посуда теплая, значит она не подходит для использования в микроволновой печи.

Внимание: Этот тест не распространяется на пластиковую, металлическую посуду, посуду типа Le Creuset®, которая сделана из чугуна и покрыта эмалью.

Руководство по быстрой проверке кухонных принадлежностей

СТЕКЛЯННАЯ ПОСУДА



Жаропрочное стекло, например Pyrex®, идеально подходит для готовки в микроволновой печи. **НЕ ИСПОЛЬЗУЙТЕ ДЛЯ ГРИЛЯ.** Не используйте тонкое

стекло, которое может треснуть из-за тепла от продуктов питания. Не используйте свинцовый хрусталь, который может треснуть или изогнуться.

ФАРФОРОВЫЕ И КЕРАМИЧЕСКИЕ ИЗДЕЛИЯ

Только жаропрочные глазурованные тарелки, кастрюли, кружки, чашки из



китайского фарфора можно использовать в микроволновой печи. Фарфор и керамика обычно идеально подходят для использования в

микроволновой печи. Посуду из тонкостенного костяного фарфора можно использовать для нагрева только в течение короткого времени, в противном случае посуда из такого фарфора может треснуть. Не используйте посуду с краями или рисунком, содержащими металл. Не используйте кувшины и кружки с приклеенными ручками, так как клей может распиться в микроволновой печи.

Гончарные изделия, фаянс, керамика.



Используйте только полностью глазурованную посуду. Не используйте частично глазурованную посуду, т.к. она способна абсорбировать воду, поглощающую микроволны, в результате чего посуда будет перегреваться и замедлится процесс приготовления пищи.

ФОЛЬГА / МЕТАЛЛИЧЕСКАЯ ПОСУДА



НЕ ИСПОЛЬЗУЙТЕ для приготовления фольгу или металлическую посуду в режиме использующих микроволны. Это может повредить вашу печь. Переложите продукты из металлической посуды в пригодную для приготовления в микроволновой печи.

Посуда, пригодная для использования в микроволновой печи

ПЛАСТИКОВАЯ ПОСУДА

Многие пластиковые емкости предназначены для использования в СВЧ-печи. Используйте емкости Tupperware, только если они предназначены для использования в СВЧ-печи. Не используйте посуду из меламина, так как она может оплавиться. Не используйте пластиковую посуду для приготовления пищи с высоким содержанием сахара и жира или продуктов, которые требуют длительного процесса приготовления, например, коричневый рис. Никогда не готовьте в упаковке для маргарина или йогурта, так как они оплавятся.

НЕ ИСПОЛЬЗУЙТЕ В РЕЖИМЕ ГРИЛЬ

БУМАЖНАЯ ПОСУДА

Бумажные кухонные полотенца можно использовать для покрытия мучных кондитерских изделий и бекона для предотвращения разрыхливания **ТОЛЬКО ПРИ КОРОТКОМ ВРЕМЕНИ ПРИГОТОВЛЕНИЯ. НИКОГДА НЕ ИСПОЛЬЗУЙТЕ БУМАЖНЫЕ КУХОННЫЕ ПОЛОТЕНЦА ПОВТОРНО.**

Не используйте бумажные кухонные полотенца, содержащие искусственные волокна. Обратите внимание, что только фирменные вторично переработанные бумажные кухонные полотенца рекомендуется использовать в СВЧ-печи. Не пользуйтесь вощеной посудой и посудой покрытой пластиком, так как это покрытие может оплавиться. Жиронепроницаемая бумага может быть использована для выкладки в дне посуды и для покрытия жирной пищи. Бумажные тарелки могут использоваться для нагрева только в течение **КОРОТКОГО ВРЕМЕНИ В РЕЖИМЕ МИКРОВОЛНЫ.**



ПЛЕТЕНАЯ, ДЕРЕВЯННАЯ, СОЛОМЕННАЯ ПОСУДА

Не используйте эти элементы в вашей микроволновой печи. При постоянном использовании и при длительном воздействии они трескаются. **НЕ ИСПОЛЬЗУЙТЕ НИ В КАКОМ РЕЖИМЕ**



ПЛЕНКА

Используйте пленку, пригодную для использования в СВЧ-печи, для накрытия посуды с пищей, которая будет подогреваться или готовиться. Избегайте прямого контакта пленки с пищей. **НЕ ИСПОЛЬЗУЙТЕ В РЕЖИМЕ ГРИЛЬ ИЛИ КОМБИНИРОВАННОМ РЕЖИМЕ**



АЛЮМИНИЕВАЯ ФОЛЬГА

Алюминиевая фольга в небольшом количестве может использоваться для обертывания кусков мяса во время размораживания и приготовления пищи. Так как микроволны не проходят через фольгу, это препятствует нагреванию и пригоранию обернутых фольгой частей. Фольга не должна касаться боковых и верхней стенок печи, так как это может привести к искрению и повреждению печи.

ПАКЕТЫ ДЛЯ ЗАПЕКАНИЯ

Удобно запекать мясо на заданной мощности и по установленному времени, когда одна сторона пакета с мясом закрыта при запекании. Не используйте металлические зажимы.

Микроволновая печь NN-GM231W

Мощность

Высокий
Средний
Низкий
Готовое блюдо
Разморозка **

800 Ват
700 Ват
360 Ват
250 Ват
270 Ват

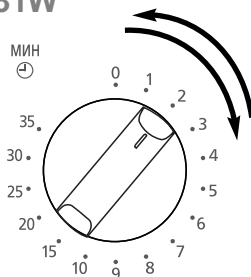
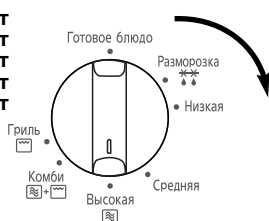

- Поверните поворотный выключатель для выбора уровня мощности.

- Поворачивая поворотный выключатель, установите время приготовления. Если дверца закрыта, то приготовление начнется сразу. Для приготовления в течение короткого времени установите поворотный переключатель на 2 мин., а затем изменяйте время приготовления по своему усмотрению.

Примечания

1. Если Вы хотите проверить состояние блюда во время приготовления, просто откройте дверцу. Печь автоматически остановит процесс приготовления. Для продолжения - закройте дверцу.
2. Чтобы остановить процесс приготовления, поверните ручку Таймер в положение нуля. Время приготовления можно обнулить в любой момент повернув указанную ручку.
3. По завершению приготовления, после того, как Вы вынули пищу из печи, убедитесь, что ручка Таймер находится в положении нуля.
4. По истечении половины заданного для размораживания времени, необходимо перевернуть или накрыть продукты.

Размораживание в NN-GM231W

Мощность размораживание составляет 270 Вт.

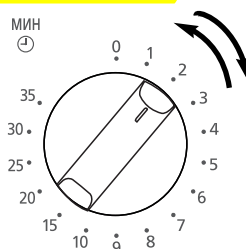
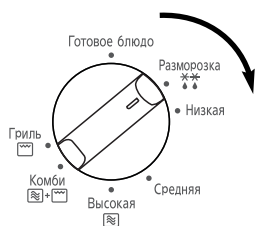

- Выберите мощность размораживания, поворачивая поворотный выключатель

- Установите время размораживания, поворачивая поворотный выключатель. Если дверца закрыта, то разморозка начнется сразу. Для разморозки за короткое время, установите поворотный переключатель на 2 мин., а затем изменяйте время разморозки по своему усмотрению.

Внимание: Для размораживания, смотри таблицу на стр. 22.

Установка времени NN-GT261W

При первом включении печи "88.88" появляется в окошке дисплея.
например. 11:25



- **Нажмите кнопку таймер / часы два раза.** Точка начинает мигать.
- **Нажмите кнопку таймер** - введите время дня нажатием соответствующих кнопок. Время появляется на дисплее. Если кнопка (10 мин / 1 мин / 10 сек) нажата, то время будет быстро увеличиваться.
- **Нажмите кнопку таймер / часы . Двоеточие перестанет мигать.** Время введено.

Примечание:

1. Для повторной установки времени суток снова выполните операции 1-3.
2. Время будет отображаться на дисплее, пока печь подключена к сети.
3. Часы имеют 24-часовую индикацию времени, то есть 2 ч дня =14:00.

Таймер для NN-GT261W

Эта функция работает как поминутный таймер задержки включения. В это время микроволновая печь не работает.



- **Нажмите кнопку таймер /часы.** Дисплей остается пустым.
- **Установите требуемое время.** Максимальное время составляет 90 минут.
- **Нажмите кнопку Старт** Начнется отсчет времени на дисплее.

Блокировка от детей для NN-GT261W

Эта функция предотвращает включение печи маленькими детьми, однако дверца при этом не блокируется и может быть открыта. Функция блокировки от детей CHILD LOCK может быть активирована, только если на дисплее отображается двоеточие.

Установить:



Отменить:



- **Нажмите кнопку Старт три раза.** Время перестанет отображаться на дисплее (Установки времени не будут потеряны). На дисплее появится "L---".
- **Нажмите кнопку Стоп/сброс три раза.** Время вновь появится на дисплее.

Приготовление пищи и разморозка для NN-GT261W

Роликовое кольцо и стеклянный поворотный стол обязательно должны быть установлены при использовании микроволновой печи.

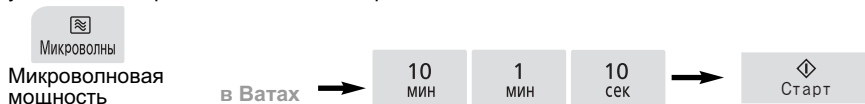

Нажмите кнопку соответствующее число раз:

- 1 нажатие - Высокая мощность 800Вт
- 2 - Режим Разморозки 270Вт
- 3 - Средняя мощность - 700Вт
- 4 - Низкая мощность 360Вт
- 5 - Нагрев для поддержания блюда теплым 250Вт

- **Нажмите кнопку выбора мощности микроволновой печи.** Выберите нужный уровень мощности. Световой индикатор появится рядом с выбранным уровнем мощности.
- Выберите время приготовления, нажимая соответствующие кнопки. Ваша печь может быть запрограммирована на срок до 90 минут на среднюю, низкую мощности, мощность для режима размораживания. Высокая мощность может быть запрограммирована на 30 минут.
- **Нажмите Кнопку Старт.** Начнется процесс приготовления и отсчет времени на дисплее.

Примечание:

Для размораживания , смотри таблицу на стр. 22.

Программируемое приготовление

Печь имеет возможность программирования на 2 этапа приготовления. При этом печь может автоматически менять мощность приготовления. (Повторите этапы с 1 по 2, но кнопку Старт нажмите после того, как введены программы для 2 этапов).

Примечание:

1. Таймер не может быть запрограммирован в режиме программируемого приготовления.
2. Эта функция недоступна для Автоматических программ приготовления и Турборазморозки.

Функция гриль

Для NN-GM231W



- Установить регулятор режимов на позиции

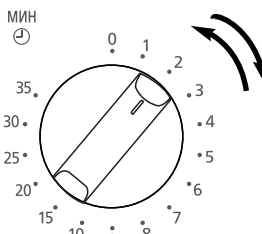

- Установить время для гриля, поворачивая таймер на регуляторе. Если дверца уже закрыта, начнется приготовление, таймер начинает обратный отсчет времени.

Для NN-GT261W

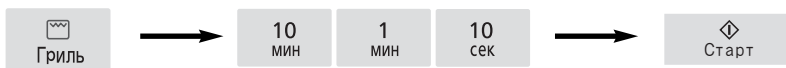

- Нажмите кнопку соответствующее число раз.
- Выберите время приготовления. Ваша печь может быть запрограммирована на срок до 90 минут.
- Нажмите Старт.

Примечания:

1. Положите продукт на решетку, установите решетку на поворотный стол, под нее поставьте термостойкую тарелку для сбора жира и крошек.
2. Не следует накрывать продукты при использовании функции Гриль.
3. Нагревательные элементы гриля не требуют предварительного разогрева.
4. Гриль будет включен только в том случае, если дверца будет закрыта. Открытие дверцы во время приготовления приведет к остановке процесса, но программа сохранится. Процесс приготовления возобновиться, как только дверца будет закрыта и нажата кнопка СТАРТ.
5. При включении программы ГРИЛЬ микроволновая энергия не используется.
6. Большинство приготовляемых продуктов необходимо поворачивать во время приготовления. Для того, чтобы перевернуть продукт, откройте дверцу печи и АККУРАТНО снимите решетку для гриля, используя перчатки.
7. После того, как Вы перевернули продукт, поставьте его обратно в печь и закройте дверцу. Для модели NN-GM231W процесс приготовления возобновиться, как только дверца будет закрыта. Для модели NN-GT261W после закрытия дверцы нажмите Старт. На дисплее будет отсчитываться время, оставшееся до конца приготовления. Достаточно безопасно открывать дверцу в любое время, чтобы проверить готовность блюда.
8. Всегда необходимо чистить печь после использования функции гриль, а также перед использованием печи в микроволновом режиме.
9. **Только для NN-GM231W:** Во время работы печи при перегреве может сработать термостат - это защита от перегрева. После остывания печь опять готова к работе. В случае длительного использования необходимо охладить печь между этапами приготовления.

ВНИМАНИЕ: Решетка для ГРИЛЯ всегда должна использоваться вместе с поворотным столом. Для того, чтобы достать решетку для гриля и термостойкую посуду из печи обязательно используйте прихватки, крепко держите аксессуары во избежании ожогов. Будьте осторожны, избегайте касания с нагретыми элементами микроволновой печи, температура их может быть очень велика.

Приготовление в комбинированном режиме

Для NN-GM231W

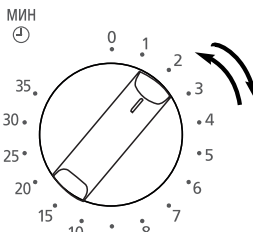

- Установить регулятор режимов на позиции +

- Установить время приготовления, поворачивая регулятор таймера. Если дверца уже закрыта, то время приготовления начнется сразу.

Для NN-GT261W

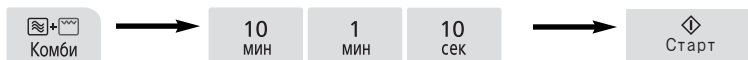

- Нажмите на клавишу выбора комбинированного режима, чтобы выбрать уровень. Загорится лампочка индикатора и уровень режима появится на дисплее. (1,2,3)
- Выберите время приготовления. Ваша печь может быть запрограммирована на срок до 90 минут.
- Нажмите кнопку Старт.

Нажать	Уровень	MW	Гриль
1 раз	Комби 1	290 Вт	640 Вт
2 раза	Комби 2	365 Вт	540 Вт
3 раза	Комби 3	460 Вт	430 Вт

Название Комбинация означает, что Вы можете воспользоваться комбинацией микроволнового режима и гриля для приготовления и разогрева продуктов. Комбинированный режим позволяет готовить блюда быстро с получением хрустящей корочки.

Примечания:

- Решетка для гриля предназначена для использования в Комбинированном и Грилевом режимах. Не используйте другие металлические аксессуары, кроме тех, которые поставляются вместе с Вашей печкой. Поместите термостойкую тарелку под решетку для того, чтобы на нее стекал жир и падали крошки.
- Используйте решетку для гриля только согласно данной инструкции. НЕ ИСПОЛЬЗУЙТЕ ее для приготовления продукта весом менее 200 гр. Небольшие порции готовьте в режиме Гриль.
- НЕ накрывайте пищу во время приготовления в комбинированном режиме.
- НЕ поджаривайте предварительно гриль в комбинированном режиме.
- Искрение может возникнуть, если были использованы неправильный вес или тип пищи, а также в случае повреждения решетки ГРИЛЬ или использования металлической посуды. Если подобное случилось – немедленно выключите печь.
- Некоторые типы продуктов лучше приготовить в комбинированном режиме без использования решетки для гриля, например, поджаренный кусок мяса, пироги и пудинги. Блюдо необходимо поместить на термостойкую тарелку сразу на поворотный стол.
- НЕ используйте пластиковые контейнеры для МИКРОВОЛНОВЫХ печей в комбинированных программах (только в специально для этой цели предназначенных). Посуда должна быть термостойкой – например, термостойкое стекло или термостойкая керамика. Не ставьте высокую посуду на решетку для гриля. НЕ используйте Вашу личную металлическую посуду или банки, так как микроволны не будут достаточно глубоко проникать в блюда.
- Только для модели NN-GM231W: Во время работы печи при перегреве может сработать термостат - это защита от перегрева. После остывания печь опять готова к работе.

ВНИМАНИЕ: Решетка для Гриля всегда должна использоваться вместе со стеклянным поворотным столом. Используйте только жаропрочную посуду. Обязательно пользуйтесь прихватками во избежании ожогов. Будьте осторожны, избегайте касания с нагревыми элементами

Автоматическое размораживание по весу Для NN-GT261W

Эта функция позволяет размораживать различные куски мяса, курицы и рыбы по введеному вами весу продукта.



- Выберите нужную программу. Нажмите на кнопку один раз, чтобы выбрать маленькую порцию, два раза, чтобы выбрать большую порцию и 3 раза, чтобы выбрать Хлеб/Пирог. Номер программы появится на дисплее.

Выберите вес с помощью кнопок вверх/вниз. Если кнопка вверх/вниз нажата и удерживается, вес будет быстро увеличиваться/уменьшаться.

- Нажмите кнопку Старт.** Не забывайте перемешивать /переворачивать продукты во время размораживания.

Программа	Диапазон веса	Подходящие продукты
1 Маленькая порция	200гр-1000гр	Булочки, хлеб (кусочки, буханка)
2 Большая порция	600гр-1600гр	Кусочки курицы, котлеты, фарш.
3 Хлеб/Пирог	100гр-600гр	Торт или хлеб.

1. Маленькая порция

Разделите на куски мясной фарш во время размораживания. Лучше всего размораживать продукты в большой неглубокой тарелке. Эта программа не подходит для размораживания сосисок, при их размораживании необходимо вручную вводить мощность и время разморозки. Отбивные и курица должны быть расположены в один слой, переворачивайте их почаще во время разморозки. Время устойки при размораживании см. таблицу на стр. 22.

2. Большая порция

Курицу или мясо на кости необходимо прикрывать кусочками фольги, особенно жирные части продуктов. Это предотвращает перегрев внешних слоев продукта. Необходимо покрывать фольгой крылышки, куриную грудку и жирные части птицы, закрепляя фольгу с помощью деревянных шпажек для коктейлей или зубочисток. Фольга не должна касаться стенок камеры микроволновой печи. Время устойки при размораживании мяса на кости должно быть не менее 1 часа.

3. Хлеб/Пирог

Эта программа подходит для разморозки маленьких кусочков продукта, который требует быстрого приготовления, так как они могут нагреться сразу после размораживания. Буханку хлеба тоже можно размораживать в этой программе, но потребуются дополнительное время устойки, чтобы хлеб оттаял внутри. Время устойки можно сократить, если разрезать буханку на более мелкие куски, например, пополам. Продукты необходимо перевернуть по истечении половины времени размораживания. Данная программа НЕ подходит для размораживания тортов и пирожных, например, чизкейка. Время устойки при размораживании см. таблицу на стр. 22.

Полезные советы при размораживании

Для получения лучшего результата:

1. Поместите продукты в подходящую посуду. Куски мяса и птицы должны быть помещены на перевернутое блюдо или пластиковую решетку, если она есть в наличии.
2. Проверяйте продукты во время размораживания, т.к. они отличаются по времени разморозки.
3. Нет необходимости накрывать продукты при размораживании.
4. Всегда перемешивайте или переворачивайте продукты, особенно по сигналу микроволновой печи. Прикрывайте продукты фольгой при необходимости (см. пункт 6).
5. Фарш, отбивные и другие небольшие по размерам продукты необходимо разделить и расположить одним слоем.
6. Необходимо покрывать фольгой продукты. Это важно при размораживании курицы и мяса на кости. Внешние части продуктов размораживаются быстрее, чем внутренние, поэтому покрывайте фольгой крылышки, куриную грудку и жирные части птицы, закрепляя фольгу с помощью деревянных шпажек для коктейлей или зубочисток.
7. Некоторое время устойчивости необходимо, чтобы продукт оттаивал внутри (минимум 1 час для мяса на кости и целой курицы).



Поместите продукты в один слой



Во время размораживания переворачивайте продукты или разделяйте на более мелкие части



Защитите края, выступающие и тонкие части мяса и рыбы небольшими кусочками мягкой фольги для предотвращения их пересушивания.

Рекомендуемое время размораживания продуктов

Рекомендуемое время размораживания приведено ниже. Всегда проверяйте продукты в процессе размораживания, открыв дверцу печи. После закрытия дверцы размораживание продолжится, если это необходимо. Для разморозки продуктов в большем объеме необходимо соответственно регулировать время размораживания. Не надо накрывать продукты во время разморозки.

Тип продукта	Время Размораживания на 450 г		Метод	Примерное время устойчивости
	Для NN-GT261W	Для NN-GM231W		
Мясо				
Говядина / баранина / свинина / 450г	10-12 мин	7-9 мин	Поместите продукт в соответствующую посуду или на решетку. Три-четыре раза переверните продукт во время разморозки. Накройте фольгой.	60 мин.
Фарш из говядины / 450г	9-10 мин.	7-8 мин	Поместите продукт в соответствующую посуду. Три-четыре раза разделите на более мелкие части и переверните продукт во время разморозки.	15 мин.
Куски мяса / 450г	8 мин.	7 мин	Поместите продукт в соответствующую посуду в один слой. Два раза переверните продукт во время разморозки. Накройте фольгой в случае необходимости.	15 мин.
Колбасы / 450г	5-6 мин.	4-5 мин.	Поместите продукт в соответствующую посуду в один слой. Два раза переверните продукт во время разморозки. Накройте фольгой в случае необходимости.	15 мин.
Бекон, ломтики ветчины / 450г	7-8 мин.	6-7 мин	Поместите продукт в соответствующую посуду. Два раза переверните и разделите продукт во время разморозки. Накройте фольгой в случае необходимости.	15 мин.
Тушение / 450г	9 мин.	8 мин	Поместите продукт в соответствующую посуду. Часто перемешивайте во время разморозки.	30 мин.
Целая курица / 450г	9-10 мин.	7-8 мин	Поместите продукт в соответствующую посуду или на решетку. Три-четыре раза переверните продукт во время разморозки. Накройте фольгой.	60 мин.
Кусочки курицы / 450г	6-8 мин.	6-8 мин	Поместите продукт в соответствующую посуду в один слой. Два раза переверните продукт во время разморозки. Накройте фольгой в случае необходимости.	30-45 мин.
Рыба				
Целая рыба / 450г	7-8 мин.	7-8 мин	Поместите продукт в соответствующую посуду. Два раза переверните продукт во время разморозки. Накройте фольгой.	15 мин.
Филе / 450г Стейк.	6-7 мин.	7-8 мин	Поместите продукт в соответствующую посуду. Два раза переверните и разделите продукт во время разморозки. Накройте фольгой, если необходимо.	15 мин.
Креветки / 450г	6-7 мин.	6-7 мин	Поместите продукт в соответствующую посуду. Два раза перемешайте продукт во время разморозки.	10 мин.
Другое				
Ломтики хлеба 400г	2 мин	2-3 мин	Поместите продукт на поворотный стол. Разделите продукт во время разморозки.	15 мин.
Ломтик хлеба, 30г	20-30сек	20 сек	Поместите продукт на поворотный стол на бумажном кухонном полотенце.	1-2 мин.
Выпечка / 450г	4-5 мин	4-5 мин	Поместите продукт на тарелку. Переверните после устойчивости в течение 1 минуты.	10-15 мин.
Ягоды (без косточки) / 450г	6-7 мин	6-7 мин	Поместите продукт в соответствующую посуду. Два раза перемешайте продукт во время разморозки.	10 мин.

Разогрев/приготовление пищи с использованием программ автоматического приготовления Для NN-GT261W



Эта функция позволяет автоматически разогревать или готовить пищу по весу продукта. После установки веса продукта печь автоматически определяет уровень мощности микроволн и начинается процесс готовки. Выберите тип продукта и введите его вес. Вес вводится в граммах.

Автоготовка/
Разогрев

Комбинация



Старт

- Выберите нужную программу. Нажатием кнопки. Номер программы появится на дисплее.

- Выберите вес с помощью кнопок больше/меньше. Если кнопка больше/меньше нажата и удерживается, вес будет увеличиваться / уменьшаться быстро.

- Нажмите Кнопку Старт.

Рекомендации по использованию

Программы автоматического приготовления разработаны таким образом, чтобы готовить и разогревать пищу по выбранному весу продукта. Эти программы должны использоваться только для указанных продуктов питания с рекомендованным весом. Если вы допускаете некоторые расхождения от рекомендованного веса, то перед подачей на стол проверяйте, готов ли продукт.

Три продукта, выбираемые кнопкой Автоготовка/Разогрев, будут приготовлены с помощью микроволновой энергии.

Три продукта, выбранные кнопкой Комбинация, будут приготовлены с помощью микроволн и гриля.

1. Готовьте только те продукты, которые подходят по весу.
2. Используйте только указанные в инструкции аксессуары.
3. НЕ накрывайте продукты во время использования программ Комбинированного приготовления, это препятствует образованию румяной корочки, и может привести к расплавлению крышки.
4. После окончания процесса приготовления дайте продукту время для усадки - это улучшит качество приготовленного продукта.
5. Перед подачей на стол, убедитесь, что продукт приготовлен.

Разогрев/приготовление пищи с использованием программ автоматического приготовления

Автоготовка/
Разогрев

1. Свежие овощи 200-800 г

Приготовление СВЕЖИХ овощей. Поместите подготовленные овощи, например морковь, цветную капусту (пюре из картошки не подходит) в неглубокий контейнер на стеклянный поворотный стол. Добавьте 15 мл воды на 100 гр овощей. Накройте проколотой пленкой или крышкой. Нажмите кнопку Автоготовка/Разогрев один раз. Введите вес. Нажмите кнопку Старт.



2. Приготовление Свежей рыбы(200-700г)

Для приготовления свежей рыбы, накройте тонкую часть. Поместите продукты в неглубокое блюдо на поворотном столе. Добавьте 15-45 мл (1-3 столовые ложки) воды. Накройте пленкой с отверстиями или крышкой. Нажмите кнопку Автоготовка/Разогрев два раза. Введите вес. Нажмите кнопку Старт.

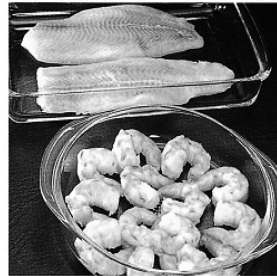

3. Готовое блюдо 200-800 гр (Разогрев)

Эта программа предназначена для разогрева уже готовой пищи или свежеприготовленных блюд. Все продукты должны быть приготовлены заранее. Продукты должны иметь температуру 5°C, примерно равную температуре хранения в холодильнике. Чтобы разогреть продукты, поместите их на удобное блюдо на поворотном столе. Накройте пленкой с отверстиями. Нажмите кнопку Автоготовка/Разогрев три раза. Введите вес продукта. Нажмите кнопку Старт. Перемешивайте продукты по звуковому сигналу. После окончания процесса разогрева необходима усадка в несколько минут. **Убедитесь, что блюдо горячее и готово к подаче.** Перемешайте перед подачей.



Разогрев/приготовление пищи с использованием программ автоматического приготовления

Комбинация

1. Замороженная пицца 150-400 гр

Для приготовления замороженной пиццы, удалите всю упаковку, положите пиццу на решетку для гриля, установите решетку на поворотный стол. Нажмите кнопку Комбинация один раз. Введите вес продукта. Нажмите кнопку Старт.

2. Замороженная лазанья 200/400гр

Эта программа подходит для замороженной лазаньи, каннелони, блюд с выложенным сверху картофельным пюре или макарон.

Для приготовления замороженной лазаньи, удалите всю упаковку, положите лазанью в жаропрочной посуде на решетку для гриля, установите решетку на поворотный стол. Нажмите кнопку Комбинация два раза. Введите вес продукта. Нажмите кнопку Старт.

3. Кусочки курицы 200-1000 гр

Для приготовления кусочков курицы, например, грудинки, куриных ножек или филе, положите продукт на решетку, установите решетку на поворотный стол, под нее поставив термостойкую тарелку для сбора жира и крошек. Нажмите кнопку Комбинация три раза. Введите вес продукта. Нажмите кнопку Старт.

Руководство по приготовлению и разогреву пищи

Большинство продуктов очень быстро разогревается в печи на высокой мощности. Пищу можно довести до необходимой температуры в считанные минуты, при этом она будет свежеприготовленной и в ней не будет непрогретых участков. Всегда проверяйте насколько готов продукт и при необходимости поставьте его обратно в печь до полной готовности.

Как правило, надо накрывать жидкие продукты, такие как суп, рагу и прочее.

Не накрывайте сухие продукты, такие как булочки, пирожки и прочее.

В таблицах на стр. 27-32 приведены лучшие способы разогрева и приготовления продуктов. Способ зависит от типа продукта.

Помните, что при приготовлении и разогреве продуктов необходимо перемешивать и переворачивать продукты, которые требуют этого. Это обеспечивает равномерное приготовление пищи, как снаружи, так и внутри.

Когда пища разогрета?

Пища считается приготовленной и может подаваться на стол, если вы видите пар, который исходит от всех частей продукта. Если соблюдены все правила гигиены при приготовлении и хранении продуктов, то нет никакой опасности для здоровья.

Необходимо проверять продукты, которые невозможно перемешивать в процессе приготовления, чтобы проверить насколько они нагреты внутри. Это можно проверить, надрезая их ножом. Даже если вы точно следуете инструкциям производителя или рекомендованному времени приготовления в таблицах, все равно необходимо проверить насколько равномерно нагреты продукты. При необходимости помешайте продукты обратно в печь и продолжайте процесс приготовления.

Если вы не можете найти эквивалент продукта в таблице, выбирайте схожие по типу и весу и меняйте время приготовления по необходимости.

Разогрев готовых блюд

Размеры пищи и время приготовления зависят от типа продукта. Плотные продукты, например, пюре, должны быть равномерно распределены. Если используется подливка, то на приготовление потребуется больше времени. Разместите плотные продукты на внешней части тарелки. Средняя по размерам порция готовится в течение 4-7 минут при высокой мощности. Не разогревайте огромное количество пищи.

Консервы

Достаньте продукты из банки и поместите в подходящую посуду перед нагревом

СУПЫ

Используйте вместительную посуду и перемешайте суп до начала разогрева, по крайней мере, один раз во время разогрева и один раз по окончании разогрева.

Жаркое/рагу

Перемешивайте продукт в середине процесса разогрева и по окончании разогрева.

Пироги - ВНИМАНИЕ!

Помните, что даже если тесто холодное на ощупь, то начинка внутри может быть горячей. Старайтесь не перегревать продукт, так как это может вызвать горение в случае с продуктом, содержащим много сахара и жира. Проверьте температуру начинки перед подачей на стол, чтобы избежать ожогов.

Рождественский пудинг и жидкости - ВНИМАНИЕ!

Будьте осторожны при разогреве этих продуктов. Не оставляйте их без присмотра во время разогрева.

Не добавляйте дополнительно алкоголь.

Бутылочки для кормления - ВНИМАНИЕ!

Тщательно перемешивайте молоко или смесь до и после разогрева. После разогрева внимательно проверьте температуру молока или смеси до кормления ребенка. Возьмите 200-220г молока из холодильника, снимите крышку и нагревайте при ВЫСОКОЙ мощности в течение 30-50 секунд.

ВНИМАТЕЛЬНО

ПРОВЕРЬТЕ

Возьмите 90г молока из холодильника, снимите крышку и нагревайте при ВЫСОКОЙ мощности в течение 15-20 секунд.

ВНИМАТЕЛЬНО ПРОВЕРЬТЕ

Внимание! Температура жидкости в верхней части бутылки будет выше, чем в нижней. Перед употреблением встряхните бутылку и проверьте температуру.

МЫ НЕ РЕКОМЕНДУЕМ ИСПОЛЬЗОВАТЬ МИКРОВОЛНОВУЮ ПЕЧЬ ДЛЯ СТЕРИЛИЗАЦИИ БУТЫЛОЧЕК ДЛЯ КОРМЛЕНИЯ.

Если у вас есть специальный СВЧ стерилизатор, мы призываем вас к крайней осторожности и внимательности при выполнении всех действий, так как при СВЧ стерилизации в бутылке используется мало воды. Важно полностью следовать инструкциям производителя.

Разогрев пищи с заданием мощности и времени

Время разогрева, приведенное в таблице ниже, служит только для руководства и может меняться в зависимости от исходной температуры, размера посуды и т.д.

Тип продукта	Вес / Кол-во	Уровень мощности	Рекомендуемое время (приблизительно)	Инструкция
Внимание.: Хлеб. Внимание, хлеб разогретый в СВЧ печи, будет мягким внутри.				
Круассаны	2	ВЫСОКИЙ	25-35 сек.	Разместите на подходящей тарелке на поворотном столе. Не накрывайте. В случае использования режима гриль, используйте термостойкую тарелку. Для NN-GT261W используйте Высокую мощность гриля.
		или Гриль	3-4 мин.	
	4	ВЫСОКИЙ	35-55 сек.	
		или Гриль	5 мин.	
Булочка	1	ВЫСОКИЙ	15 сек.	
		Гриль GT261	2 - 2 ½ мин.	
		Гриль NN-GM231	1 - 2 мин.	
	4	ВЫСОКИЙ	25-35 сек.	
		Гриль GT261	3-4 мин.	
Гриль NN-GM231	2-3 мин.			
КОНСЕРВИРОВАННАЯ ФАСОЛЬ, МАКАРОННЫЕ ИЗДЕЛИЯ				
Запеченная фасоль, равиоли соусом	200 г	ВЫСОКИЙ	2 ½ - 3 мин.	Поместите продукты в тарелку. Накройте крышкой и разместите на поворотном столе. Перемешайте в процессе приготовления.
	400 г	ВЫСОКИЙ	4 ½ мин.	
Спагетти в томатном соусе	300 г	ВЫСОКИЙ	1 мин. 40 сек.	
КОНСЕРВИРОВАННЫЕ СУПЫ				
Помидор с сыром	400 г	ВЫСОКИЙ	3 - 3 ½ мин.	Поместите продукты в тарелку. Накройте крышкой и разместите на поворотном столе.
Мясной или куриный суп с овощами	400 г	ВЫСОКИЙ	3 - 3 ½ мин.	
КОНСЕРВИРОВАННЫЕ ПУДИНГИ				
Рисовый пудинг	425г	ВЫСОКИЙ	3 мин.	Поместите продукты в тарелку. Накройте крышкой и разместите на поворотном столе.
	624г	ВЫСОКИЙ	5 мин.	
Мягкий Пудинг	300г	ВЫСОКИЙ	2 ½ мин.	
РОЖДЕСТВЕННСКИЙ ПУДИНГ. ПЕРЕГРЕВ МОЖЕТ ПРИВЕСТИ К ВОСПЛАМЕНЕНИЮ ПРОДУКТА.				
Ломтик	150 г	ВЫСОКИЙ	30 сек	Поместите продукты в тарелку. Накройте крышкой и разместите на поворотном столе.
Маленькая порция	450г	ВЫСОКИЙ	2 мин	
Средняя порция	900г	ВЫСОКИЙ	3 мин.	
НАПИТКИ - КОФЕ				
1 кружка	235 мл	ВЫСОКИЙ	2 мин.	Поместите напиток в кружке на поворотный стол. Перемешивайте до, во время и после приготовления.
2 кружки	470 мл	ВЫСОКИЙ	3 мин 10с после повторного разогрева	
НАПИТКИ - МОЛОКО				
1 кружка	235мл	ВЫСОКИЙ	50 сек-1 мин- 20 сек .	Поместите напиток в кружке на поворотный стол. Перемешивайте до, во время и после приготовления.
1 кувшин	600 мл	ВЫСОКИЙ	3 мин30 сек- 4 мин.	

* ВНИМАНИЕ! Всегда проверяйте насколько готова приготовленная пища. Если продукт не совсем готов, лучше продолжить приготовление в печи. Продукту требуется большее время устойки, если продукт невозможно перемешать. Чем плотнее продукт, тем дольше время устойки.

Разогрев пищи с заданием мощности и времени

Тип продукта	Вес / Кол-во	Уровень мощности	Рекомендуемое (приблизительно)	Инструкция / Руководство	
Кондитерские изделия - Готовые продукты. Внимание! Кондитерское изделие может иметь мягкое основание.					
Пирог с мясом и картошкой	255г (1)	ВЫСОКИЙ	1 мин 40 сек - 2 мин.	Разместите на подходящей тарелке на поворотном столе. Не накрывать.	
		Комби GT261	4-5 мин.		
		Комби GM231	7-8 мин.		
Пирог с мясом и почками	250г (1)	ВЫСОКИЙ	1 мин 40 сек - 2 мин.	В случае использования комбинированного режима используйте термостойкую тарелку.	
		или Комби*	6-7 мин.		
Хот-дог	260г (4)	ВЫСОКИЙ	1 мин 40 сек - 2 мин.		
		или Комби	5-6 мин.		
Кише	400г (4)	ВЫСОКИЙ	2½- 3½ мин.	Разместите на подходящей тарелке на поворотном столе.	
		Комби GT261	10 мин.		
		Комби GM231	13-14 мин.		
Самса/весенние пирожки	200г (4)	ВЫСОКИЙ	2 ½ - 3 мин.	Переверните в процессе приготовления.	
		Комби GT261	5 ½ - 6 мин.		
		Комби GM231	7-8 мин.	Не накрывайте.	
Рождественские пироги	90г (2)	ВЫСОКИЙ	10-20 сек.	Разместите на подходящей тарелке на поворотном столе. Не накрывать.	
Разогрев готовых блюд - Охлажденные блюда					
Порция ребенка	1	ВЫСОКИЙ	2 ½ мин.	Поместите продукты в тарелку. Накройте крышкой и разместите на поворотном столе.	
Порция взрослого	1	ВЫСОКИЙ	5-6 мин.		
Внимание! Переложите продукты из посуды из фольги на блюдо пригодное для использования в микроволновой печи.					
Пудинг	340г	ВЫСОКИЙ	3-3 ½ мин.	Разместите на подходящей тарелке на поворотном столе. Не накрывать.	
Ассорти из фруктов	600г	Комби GT261	3½- 4½ мин.		
		Комби GM231	10-11 мин.		
		ВЫСОКИЙ	13-14 мин.		
Фруктовый пирог	1	Комби GT261	10-15 сек.		Поместите продукты в тарелку. Накройте крышкой и разместите на поворотном столе.
		Комби GM231	40-50 сек.		
	4	ВЫСОКИЙ	20-30 сек.		
Молочный пудинг		или Комби	1-1 ½ мин.		
		ВЫСОКИЙ	3- 3 ½ мин.		
Молочный пудинг		ВЫСОКИЙ	1 мин 20-30 сек.		
Готовые полуфабрикаты. - Охлажденные. Внимание! Переложите продукты из посуды из фольги на блюдо пригодное для использования в микроволновой печи. Пластиковую посуду, предназначенную для микроволновых и обычных печей, можно использовать с осторожностью.					
Запеканка из мяса с картофелем	500 г	ВЫСОКИЙ	6-7 мин.	Разместите на подходящей тарелке на поворотном столе. Не накрывать.	
		Комби GT261	14-15 мин.		
		Комби GM231	19-20 мин.		
Лазанья	400г	ВЫСОКИЙ	6-7 мин.		
		Комби	10-12 мин.		
Запеченные овощи	400г	ВЫСОКИЙ	8-9 мин.		
		Комби GT261	8-10 мин.		
		Комби GM231	20-21 мин.		

*Только для NN-GT261 используйте комби уровень 2.

ВНИМАНИЕ! Всегда проверяйте насколько готова приготовленная пища. Если продукт не совсем готов, лучше продолжить приготовление в печи. Продукту требуется большее время устойки, если продукт невозможно перемешать. Чем плотнее продукт, тем дольше время устойки.

Разогрев пищи с заданием мощности и времени

Тип продукта	Вес/Кол-во	Уровень мощности	Время приготовления	Инструкции
Готовые полуфабрикаты. - Замороженные. Внимание! Переложите продукты из посуды из фольги на блюдо пригодное для использования в микроволновой печи. Пластиковую посуду, предназначенную для микроволновых и обычных печей, можно использовать с осторожностью.				
Лазанья	400 г	ВЫСОКИЙ	5½ мин.+ устойка 1 мин.	Разместите на подходящей тарелке на поворотном столе. Не накрывать.
		+ВЫСОКИЙ	5-6 мин.	
		ВЫСОКИЙ	3 мин.	
		+КОМБИ	23-24 мин	
Филе из лосося	400 г	ВЫСОКИЙ	2½- 3½ мин.+ устойка 1 мин.	
		+ВЫСОКИЙ	4-5 мин.	
		или ВЫСОКИЙ GT261	2-3 мин.	
		ВЫСОКИЙ GM231	3-4 мин. 18-20 мин.	
		+ Комби *	4-5 мин.	
Картофельная запеканка с мясом	400г	ВЫСОКИЙ	5-6 мин.	
		+ВЫСОКИЙ	+ устойка 1 мин.	
		Или ВЫСОКИЙ	4-5 мин.	
		Комби GM231	20-23 мин.	
		Комби GT261	23-25 мин.	

Приготовление пищи с заданием мощности и времени

Тип продукта	Вес / Кол-во	Уровень мощности	Рекомендуемое время (приблизительно)	Инструкция / Руководство
Бэкон – из сырого мяса				
Ломтики ветчины	130г(4)	ВЫСОКИЙ	2½ - 3 мин или 50-60 сек	Разместите на подходящей тарелке на поворотном столе.
Фасоли и бобы должны быть предварительно замоченными (за исключением чечевицы)				
Нут	225 г	ВЫСОКИЙ + НИЗКИЙ	8½ мин. 35-40 мин.	Залейте 600г кипящей воды в большую посуду. Накройте крышкой и поставьте на поворотный стол.
Чечевица	225 г	НИЗКИЙ	12-15 мин.	
Красная фасоль	225 г	ВЫСОКИЙ	13 мин.	Залейте 600г кипящей воды в большую посуду. Накройте крышкой и поставьте на поворотный стол. Варить по крайней мере 12 мин., чтобы уничтожить возможные токсичные ферменты.
		+ НИЗКИЙ	40-42 мин.	
Говядина-отбивные. Внимание! Горячий жир! Доставайте тарелку из печи с осторожностью.				
Средняя прожарка		СРЕДНИЙ	11-14 мин. на 450 г	Поместите на решетку или перевернутое блюдо и поставьте на поворотный стол. Накройте крышкой и переверните по истечении половины времени приготовления. Сливайте жир в процессе приготовления.
Цыпленок - сырой. Внимание! Горячий жир! Доставайте тарелку из печи с осторожностью.				
Грудка, без костей	450 г	НИЗКИЙ	11-13 мин.	На поворотный стол поместите решетку с продуктом, под нее поставьте термостойкое блюдо для сбора жира. Переверните во время приготовления
		Комби GT261*	18-20 мин.	
		Комби GM231	19-20 мин.	
Куриная ножка	400г (4)	НИЗКИЙ	12-14 мин.	
		Комби GT261*	18-20 мин.	
		Комби GM231	19-20 мин.	

*Только для модели NN-GT261 используйте уровень 2

ВНИМАНИЕ! Всегда проверяйте насколько готова приготовленная пища. Если продукт не совсем готов, лучше продолжить приготовление в печи. Продукту требуется большее время устойки, если продукт невозможно перемешать. Чем плотнее продукт, тем дольше время устойки.

Приготовление пищи с заданием мощности и времени

Тип продукта	Вес/ Кол- во	Уровень мощности	Время	Инструкции
ЦЫПЛЕНОК сырой - Осторожно: Горячий жир! Удалите блюдо с осторожностью.				
Большой кусок	552 г (2)	НИЗКИЙ	18-20 мин.	На поворотный стол поместите решетку с продуктом, под нее поставьте термостойкое блюдо для сбора жира. Переверните во время приготовления .
		Комби* GT261	16-20 мин.	
		Комби* GM231	22-23 мин.	
Целый цыпленок		ВЫСОКИЙ	10-12 мин на 450 г	Поместите на перевернутое блюдо, накройте крышкой и поставьте на поворотный стол .
Яйца - пашот.				
Вода	45 мл	ВЫСОКИЙ	45 секунд	* На первой стадии нагрейте воду в небольшой миске в течение указанного времени * Положите яйцо (среднего размера) * Проколите белок и желток * Накройте крышкой * На второй стадии готовьте в течение указанного времени * Оставьте для устойки на 1 мин.
Яйцо	1	ВЫСОКИЙ	45 секунд	
Вода	90мл	ВЫСОКИЙ	1 мин 20 сек	
Яйцо	2	ВЫСОКИЙ	1 мин	
Яичница-болтунья				
1 яйцо		ВЫСОКИЙ	25 секунд	* Добавить по 1 столовой ложке молока на каждое яйцо * Перемешайте яйца, молоко и сливочное масло. * На первой стадии готовьте в течение указанного времени и затем перемешайте * На второй стадии готовьте в течение указанного времени и оставьте для устойки на 1 мин .
		ВЫСОКИЙ	20 секунд	
2 яйца		ВЫСОКИЙ	50 секунд	
		ВЫСОКИЙ	50 секунд	
Замороженная рыба				
Филе, стейк, целая 450 г ВЫСОКИЙ 4½ -6 мин. Поместите продукт на тарелку, добавьте 30мл жидкости. Накройте крышкой и поставьте на поворотный стол				
Рыба – свежая из сырого мяса				
Филе трески	380г(4)	ВЫСОКИЙ	4½-5½ мин.	Поместите продукт на тарелку , добавьте 30мл жидкости. Накройте крышкой и поставьте на поворотный стол.
Целая рыба	450г(2)	ВЫСОКИЙ	4½-6 мин.	
Тушеная рыба	170г(1)	Размораживание	4 мин.	Поместите пакет с рыбой соусом вниз. Срежьте верхнюю часть мешка ножом.
		+ Устойка	2 мин.	
		Низкий	6 мин.	
Фрукты - очистите, нарежьте кусочками и поместите в неглубокую тарелку.				
Яблоки, ремень	450г	ВЫСОКИЙ	4½-6 мин.	Заполните тарелку наполовину и накройте крышкой. Перемешивайте в процессе приготовления .
Сливы тушеные	450г	ВЫСОКИЙ	7 - 8½ мин.	Добавьте 30 мл воды (2 ст. ложки). Заполните тарелку наполовину, накройте крышкой и поставьте на поворотный стол .
Баранина - Внимание! Горячий жир! Доставьте тарелку из печи с осторожностью.				
Отбивные, филе	400г(4)	ВЫСОКИЙ	2-3 мин. на 450г	Поместите на блюдо. Накройте крышкой и поставьте на поворотный стол.
		+НИЗКИЙ	3-4 мин. на 450г	
Ребра		ВЫСОКИЙ	4-5 мин. на 450г	Поместите на блюдо. Накройте крышкой и поставьте на поворотный стол. Переверните в процессе приготовления. Сливайте жир во время приготовления .
		+ НИЗКИЙ	8-9 мин. на 450г	
Паста - Поместите в 3 литровую миску, пригодную для использования в микроволновой печи				
Макароны	225г	ВЫСОКИЙ	10½-11½ мин.	Налейте в миску с продуктом 1 литр кипящей воды, накройте крышкой и поместите на поворотный стол.
Спагетти Тальятелле	225 г	ВЫСОКИЙ	10-10½ мин.	

*Только для модели NN-GT261 используйте комбинированный уровень 2.

ВНИМАНИЕ! Всегда проверяйте насколько готова приготовленная пища. Если продукт не совсем готов, лучше продолжить приготовление в печи. Продукту требуется большее время устойки, если продукт невозможно перемешать. Чем плотнее продукт, тем дольше время устойки.

Приготовление пищи с заданием мощности и времени

Тип продукта	Вес/Кол- во	Уровень мощности	Время	Инструкции
Пицца - Свежая или охлажденная. Внимание! Полностью удалите упаковку. Пицца может иметь мягкое основание.				
Тонкая с хрустящей корочкой	370 г	ВЫСОКИЙ	3½-4½ мин.	Поместите в жаропрочную тарелку на поворотном столе.
		Комби* GT261	10-12 мин.	
		Комби* GM231	8-9 мин.	
С толстой начинкой	460 г	ВЫСОКИЙ	4½-7 мин.	Поместите в жаропрочную тарелку на поворотном столе. Не подходит для модели NN-GM231.
		Комби*	10-12 мин.	
Свинина - Внимание! Горячий жир! Доставайте тарелку из печи с осторожностью.				
Отбивные	360 г (2)	ВЫСОКИЙ	2-3 мин.	Поместите на блюдо. Накройте крышкой и поставьте на поворотный стол.
		+ НИЗКИЙ	4-5 мин.	
		Или Комби*	17-18 мин.	Поместите на решетку для гриля, поставьте под ней жаропрочную тарелку. Переверните по истечении половины времени приготовления.
Ребра		ВЫСОКИЙ	4½-5½ мин. на 450 г	Поместите на блюдо. Накройте крышкой и поставьте на поворотный стол. Переверните в процессе приготовления. Сливайте жир во время приготовления.
		+НИЗКИЙ	8-9 мин на 450 г	
Каша - Внимание! Используйте большую и вместительную посуду.				
1 порция	Полстакана зерен	ВЫСОКИЙ	2 ½ -3 мин.	Добавить 1 стакан воды или молока. Перемешать в процессе приготовления
2 порции	1 чашка зерен	ВЫСОКИЙ	4 ½ -5 мин.	Добавить 2 стакана воды или молока. Перемешать в процессе приготовления
Блюда из картошки – ЗАМОРОЖЕННЫЕ				
Крокеты	300г	Комби*	20 мин.	Поместите на решетку для гриля. Через половину времени переверните.
Вафли	120 г (2)	Гриль**GT261	18-20 мин.	
		Гриль* GM231	12-13 мин.	
Рис - Внимание! Поместите продукт в 3-литровую миску.				
Длиннозерный рис	250г	НИЗКИЙ	12-13 мин.	Налейте в миску 600 мл кипящей воды, накройте крышкой и поставьте на поворотный стол.
Белый рис	0 g25	ВЫСОКИЙ	11-12 мин	
Колбаски - Внимание! Горячий жир! Доставайте тарелку из печи с осторожностью.				
Толстые	240 г (4)	ВЫСОКИЙ	2 ½-3 мин.	Поместите на жаропрочную тарелку или решетку для гриля. Накройте и поместите на поворотный стол.
		Комби GT261*	14-15 мин.	Поместите на решетку для гриля, поставьте под ней жаропрочную тарелку. Переверните по истечении половины времени приготовления.
		Комби* GM231	10-12 мин.	
Тонкие	110 г(4)	ВЫСОКИЙ	2- 2 ½ мин.	Поместите на жаропрочную тарелку или решетку для гриля. Накройте и поместите на поворотный стол.
		Гриль** NN-GT261	15-16 мин.	Поместите на решетку для гриля, поставьте под ней жаропрочную тарелку. Переверните по истечении половины времени приготовления.
		Гриль** NN-GM231	13-14 мин.	

*Только для модели NN-GT261 используйте комби уровень 2

**Только для модели NN-GT261 используйте уровень 2 (Высокий гриль).

ВНИМАНИЕ! Всегда проверяйте насколько готова приготовленная пища. Если продукт не совсем готов, лучше продолжить приготовление в печи. Продукту требуется большее время устойки, если продукт невозможно перемешать. Чем плотнее продукт, тем дольше время устойки.

Приготовление пищи с заданием мощности и времени

Тип продукта	Вес/Кол- во	Уровень мощности	Время (приблизительно)	Инструкция / Руководство
СВЕЖИЕ ОВОЩИ - поместите в мелкую тарелку.				
Зеленая фасоль	50г	ВЫСОКИЙ	6-7 мин.	Добавьте 90 мл воды (6 ст. ложек), накройте крышкой и поставьте на поворотный стол.
Свекла	250 г	ВЫСОКИЙ	8½-10½ мин.	
Брокколи, цветная капуста	450 г	ВЫСОКИЙ	7 мин.	
Брюссельская капуста	300 г	ВЫСОКИЙ	7-8 мин.	
Капуста нарезанная	450 г	ВЫСОКИЙ	6-8 мин.	
Морковь и лук-порей	450 г	ВЫСОКИЙ	6-8мин	
Зерновые бобы	50 г	ВЫСОКИЙ	5½-6 мин	
Кабачки	450 г	ВЫСОКИЙ	3½-4½ мин.	
Бобы	450 г	ВЫСОКИЙ	5½-6 мин	
Картофель вареный	450 г	ВЫСОКИЙ	7-8мин	
Картофель в мундире (225г каждая картофелина)	1	ВЫСОКИЙ	5½ мин	Вымойте картофель и поместите непосредственно на поворотный стол. После приготовления оставьте на 5 мин. в фольге.
	2	ВЫСОКИЙ	8мин	
Замороженные овощи - Поместите продукт в неглубокую тарелку.				
Зеленая фасоль	450 г	ВЫСОКИЙ	8½-9½ мин.	Добавьте 30мл (2 ст. ложки) воды, накройте крышкой и поместите на поворотный стол.
Цветная капусту	450 г	ВЫСОКИЙ	9½-10½ мин.	
Бобы	450 г	ВЫСОКИЙ	7-8мин	

ВНИМАНИЕ! Всегда проверяйте насколько готова приготовленная пища. Если продукт не совсем готов, лучше продолжить приготовление в печи. Продукту требуется большее время устойки, если продукт невозможно перемешать. Чем плотнее продукт, тем дольше время устойки.

Перед обращением в сервисный центр

НОРМАЛЬНЫЕ ЯВЛЕНИЯ ПРИ РАБОТЕ МИКРОВОЛНОВОЙ ПЕЧИ:

При включении микроволновой печи возникают помехи в работе телевизора	При работе микроволновой печи могут возникать помехи в работе радио и телевизора. Подобные помехи возникают при работе небольших электроприборов, таких как миксеры, пылесосы, фены и т.п. Это не означает, что с микроволновой печью что-то не в порядке.
На дверце печи конденсируется пар, из вентиляционных отверстий идет горячий воздух.	Во время приготовления пищи образуется пар горячий воздух, большая часть которого отводится через вентиляционные отверстия благодаря циркуляции воздуха внутри печи. Однако некоторое количество пара оседает на менее горячих поверхностях, например, на дверце. Это нормально.
Я случайно включил печь, не загрузив в неё продукты.	Включение пустой печи на короткое время не должно вызвать ее повреждение. Однако этого не рекомендуется делать.
Печь издает шумы при работе в режиме комбинации	Эти шумы возникают при автоматической регулировке мощности гриля для создания комбинированного режима. Это нормально.
Печь издает неприятный запах, из нее появляется дым при работе в комбинированном режиме и в режиме гриля.	Очень важно регулярно протирать внутреннюю поверхность печи, особенно после использования режимов Гриля и Комбинации. Если этого не делать, на стенках и потолке камеры скапливается жир и грязь, которые и являются причиной запаха и дыма

Проблема

Возможная причина

Устранение

Печка не включается.

Печь не подсоединена к сетевой розетке.

Выньте сетевую кабель из розетки и подождите 10 секунд, после чего снова подсоедините.

Сработал автоматический прерыватель цепи или перегорел плавкий предохранитель

Восстановите в исходное положение автоматический прерыватель или замените предохранитель.

Не в порядке сетевая розетка.

Для проверки включите в розетку другой прибор.

Не начинается процесс приготовления.

Неполностью закрыта дверца

Закройте дверцу как следует.

После программирования не была нажата кнопка Старт.

Нажмите кнопку Старт.

Ранее уже была задана другая программа.

Нажмите кнопку Стоп/Сброс, чтобы отменить предыдущую программу и ввести новую.

Случайно была нажата кнопка Стоп/Сброс

Заново запрограммируйте печь.

На дисплее появляется надпись "L---".

Включилась функция блокировки от детей в результате 3-кратного нажатия кнопки Старт.

Отключите функцию блокировки от детей, нажав кнопку Стоп/Сброс 3 раза.

При включении печи слышны посторонние шумы от вращения поворотного стола.

Роликовое кольцо и дно печи загрязнились.

Почистите печь в соответствии с правилами ухода (см. следующую страницу).

Если Вы полагаете, что в работе устройства возникли неполадки, обратитесь в авторизованный сервисный центр.

Уход за микроволновой печью

1. Перед чисткой печи выключите ее и отсоедините кабель питания от сетевой розетки.
2. Внутренние поверхности микроволновой печи должны быть чистыми. Если частицы пищи или брызги от жидкостей пристали к стенкам печи, протрите их мягкой салфеткой. При сильном загрязнении можно использовать мягкие чистящие средства. Не рекомендуется использовать сильные моющие средства или абразивные препараты.
3. Внутренние поверхности печи следует протирать мягкой тканью. Во избежание повреждения внутренних деталей устройства не допускается попадание жидкости внутрь вентиляционных отверстий.
4. Не допускайте попадания жидкостей на панель управления. При чистке панели управления используйте мягкую салфетку, не применяйте сильные моющие средства, абразивные материалы или чистящие аэрозоли. Во время чистки панели управления дверца должна оставаться открытой во избежание случайного включения печи. После чистки нажмите СТОП/СБРОС, что бы вернуть печь в исходное положение.
5. Если на внутренней поверхности или вокруг наружных краев дверцы конденсируется влага, вытрите ее мягкой салфеткой. Это может происходить при эксплуатации микроволновой печи в условиях повышенной влажности и не является признаком неисправности.
6. Стекланный поворотный стол нужно периодически чистить. Мойте его в теплой мыльной воде или в посудомоечной машине.
7. Роликое кольцо и дно печи нужно периодически очищать для обеспечения бесшумной работы печи. Просто протирайте нижнюю поверхность, используя мягкое моющее средство, например, жидкое мыло для посуды. Испарения скапливаются внутри печи при ее долгой работе, но это ни в коем случае не влияет на состояние дна и колесики роликоего кольца. Следите за правильной установкой роликоего кольца на днище микроволновой печи после того, как Вы снимали его для чистки.
8. При необходимости замены лампочки обратитесь в авторизованный сервисный центр.
9. Необходимо содержать микроволновую печь в чистоте, потому что загрязнения могут привести к повреждению внутренних поверхностей, значительно сократить срок службы прибора, и стать причиной опасной ситуации.

Технические характеристики

Источник электропитания:	220В~50Гц
Потребляемая мощность:	Микроволновой режим: 1,250Вт
	Нагреватель: 1,250Вт
Выходная мощность:	Микроволновый режим*: 800Вт
	Нагреватель: 1,000 Вт
Внешние размеры (В х Ш х Г):	258мм*443мм*340мм
Размеры Духовки (В х Ш х Г Н):	215мм*306мм*308мм
Диаметр стеклянного стола:	Ø 255мм
Рабочая частота:	2,450МГц
Вес без упаковки :	Приблизительно. 12 кг

*Тест ИЕС *

Технические характеристики могут быть изменены без предварительного уведомления. Информация относительно требований к напряжению, месяца изготовления, страны и серийного номера находится на специальной наклейке на задней стороне микроволновой печи.

Зміст

Встановлення та підключення	2-3
Заходи безпеки	4-5
Важлива інформація	6-7
Принцип роботи пристрою	8
Схема пристрою	9
Панель керування	10
Загальні рекомендації	11-12
Посуд	13-14
Готування та розморожування в мікрохвильовому режимі NN-GM231W	15
Встановлення годинника Функция блокування від дітей NN-GT261W	16
Готування та розморожування в мікрохвильовому режимі NN-GT261W	17
Готування в режимі грилю	18
Готування в комбінованому режимі	19
Автоматичне розморожування NN-GT261W	20
Корисні поради щодо розморожування	21
Розморожування продуктів з урахуванням ваги та часу Автоматичне готування NN-GT261W	22-25
Корисні поради щодо готування та розігрівання	26
Розігрівання та готування їжі з урахуванням ваги та часу Перед тим як звертатись до сервісного центру	27-33-34
Догляд та технічне обслуговування мікрохвильової печі	35
Технічні характеристики	35

Встановлення та підключення

Перевірка мікрохвильової печі

Розпакуйте піч та видаліть пакувальний матеріал. Перевірте піч на наявність пошкоджень, таких як вм'ятини, тріщини у дверцятах або несправність замку дверцят.

У випадку виявлення будь-яких пошкоджень відразу зверніться до вашого дилера. Не встановлюйте пошкоджену мікрохвильову піч.

Вказівки по заземленню

УВАГА: З МЕТОЮ ЗАБЕЗПЕЧЕННЯ ІНДИВІДУАЛЬНОЇ БЕЗПЕКИ

МІКРОХВИЛЬОВУ ПІЧ СЛІД ЗАЗЕМЛИТИ.

Якщо електрична розетка, до якої планується підключити піч, не має заземлення, вам слід обов'язково замінити її на розетку із системою заземлення.

Робоча напруга

Напруга електричної мережі має співпадати

із значенням, що вказане на наклейці виробника. Якщо ви підключите піч до розетки з напругою, що перевищує вказане значення, це може спричинити пожежу або інші пошкодження.

Розташування печі

1. Піч слід розташувати на пласкій та стійкій поверхні, на відстані не менш ніж 85 см від підлоги.
2. Піч слід встановити таким чином, щоб її можна було легко від'єднати від електричної мережі, витягнувши шнура або вимкнувши переривник.

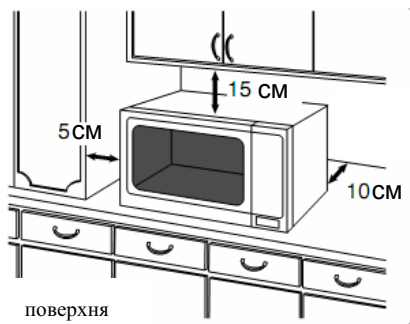

3. Для нормальної роботи пристрою необхідно забезпечити достатню циркуляцію повітря.

Розташування на робочій поверхні:

- a) Залиште 15 см вільного простору над верхньою панеллю, 10 см позаду та по 5 см з обох боків.
 - b) Якщо піч одним з боків притиснута до стіни, верхня поверхня та інший бік мають бути вільні.
4. Не розташовуйте піч біля електричної або газової плити.
 5. Не можна знімати ніжки пічки.
 6. Ця піч призначена тільки для побутового застосування.
 7. Не використовуйте піч в умовах підвищеної вологості.
 8. Шнур живлення не повинен торкатися зовнішньої сторони печі. Стежте за тим, щоб шнур також не торкався гарячих поверхонь. Шнур не повинен звисати з краю столу або робочої поверхні. Не занурюйте шнур, вилку або піч у воду.
 9. Не загороджуйте вентиляційні отвори печі. Якщо отвори заблоковані, піч може перегрітися або зламатися. При застосуванні будь-якого покриття для печі, стежте за тим, щоб отвори були вільні для доступу повітря.
 10. Ця піч не призначена для експлуатації за допомогою зовнішнього таймера або окремого пристрою дистанційного керування.

Встановлення та підключення

УВАГА!

Важливі інструкції з безпеки

1. Ущільнювачі дверцят та місця їх прилягання слід протирати вологою серветкою. Пристрій слід регулярно перевіряти на наявність пошкоджень ущільнювачів дверцят та місць їх прилягання. При виявленні пошкоджень експлуатація печі не допускається, доки не буде виконаний ремонт пристрою спеціалістом сервісної служби, який пройшов навчання у виробника.

2. Не використовуйте пристрій у разі пошкодження шнура або вилки, а також у разі падіння або поломки пристрою або якщо пристрій працює неправильно. Якщо шнур живлення печі пошкоджений, він має бути замінений виробником, його сервісною службою або кваліфікованим спеціалістом.

3. Не намагайтеся самостійно розбирати, виконувати регулювання або ремонт дверцят, корпусу, панелі керування, запобіжних блокувальних перемикачів чи будь-яких інших частин печі. Не знімайте зовнішню панель печі, яка запобігає мікрохвильовому опроміненню. Здійснення ремонту печі некваліфікованими особами може бути небезпечним, тому ремонт має виконувати лише спеціаліст сервісної служби, який пройшов навчання у виробника.

4. Заміну лампи печі має виконувати спеціаліст сервісної служби, який пройшов навчання у виробника. Зверніться до сервісного центру, якщо у печі треба замінити лампу.

5. Дозволяйте використовувати під дітям тільки після дохідливих пояснень щодо правил безпеки під час використання мікрохвильової печі.

6. Рідину та інші продукти не можна розігрівати у щільно запечатаних ємностях, тому що вони можуть вибухнути.

7. Даний пристрій заборонений для використання особами (включаючи дітей) з обмеженими фізичними, сенсорними або розумовими здібностями, а також особами з браком досвіду, окрім як під наглядом або після інструктажу щодо використання даного пристрою, проведеного особами, відповідальними за їх безпеку.

Увага!

Цей виріб сконструйований для підключення до мережі змінного струму із захисним (третім) проводом заземлення (занулення), яка відповідає вимогам п.7.1 "Правил устроюства електроустановок". Для Вашої безпеки, підключайте прилад тільки до електромережі із захисним заземленням (зануленням). Якщо Ваша розетка не має захисного заземлення (занулення), зверніться до кваліфікованого фахівця. Не переробляйте штепсельну вилку і не використовуйте перехідні пристрої. **ПАМ'ЯТАЙТЕ! ПРИ ПІДКЛЮЧЕННІ ДО МЕРЕЖІ БЕЗ ЗАХИСНОГО ЗАЗЕМЛЕННЯ (ЗАНУЛЕННЯ) МОЖЛИВЕ УРАЖЕННЯ ЕЛЕКТРИЧНИМ СТРУМОМ!**

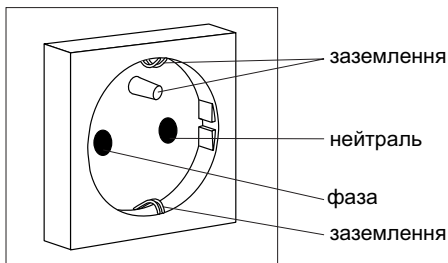
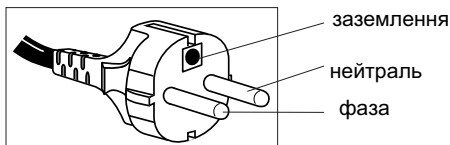

Заходи безпеки

Перевірка мікрохвильової печі

1. Використовуйте піч тільки для приготування їжі. Ця піч спеціально розроблена для розігрівання та готування їжі, тому не використовуйте її для нагрівання хімікатів та інших нехарчових продуктів.
2. Перед застосуванням переконайтеся, що посуд або емність підходить для використання у мікрохвильовій печі.
3. Не використовуйте цю мікрохвильову піч для сушіння газет, одягу та інших матеріалів. Це може призвести до пожежі.
4. Коли піч не використовується, не слід застосовувати її для зберігання сторонніх предметів на випадок, якщо піч буде ввімкнена випадково.
5. Не можна вмикати **МІКРОХВИЛЬОВИЙ РЕЖИМ, КОЛИ У ПЕЧІ НЕМАЄ ПРОДУКТІВ.**
6. Якщо ви помітили дим, натисніть кнопку Стоп/Сброс та не відчиняйте дверцята. Відключіть шнур живлення або електрику в усьому помешканні, щоб запобігти спалахуванню.

Гриль

1. Зовнішні поверхні печі, включаючи вентиляційні отвори на корпусі та дверцята, нагріваються в Комбінованому режимі та режимі Гриль. Будьте обережні, відкриваючи та закриваючи дверцята печі при розміщенні в ній продуктів або установці приладдя.
2. У верхній частині камери печі розташований елемент нагрівання. Після використання режиму Гриль та Комбінованого режиму стеля камери дуже нагрівається. **УВАГА!** Приладдя також сильно нагрівається у цих випадках.
3. При експлуатації мікрохвильової печі в режимі Гриль її зовнішні поверхні також нагріваються. Не дозволяйте дітям торкатися до них

Інформація щодо терміну служби (придатності) Встановлений виробником термін служби (придатності) цього виробу дорівнює 7 рокам з дати виготовлення за умови, що виріб використовується у суворій відповідності до дійсної інструкції з експлуатації та технічних стандартів, що застосовуються до цього виробу.

Приладдя

Піч постачається із комплектом приладдя. Обов'язково дотримуйтеся вказівок щодо застосування цих приладдя.

Поворотний стіл

1. Не вмикайте піч без роликів кільця та поворотного стола.
2. Забороняється використовувати будь-які інші поворотні столи, окрім того, що розроблений спеціально для цієї моделі печі.
3. Якщо поворотний стіл гарячий, зачекайте доки він охолоне перед тим, як почати чищення.
4. Поворотний стіл може обертатися в різних напрямках.
5. Якщо їжа чи посуд, що розташовані на поворотному столі торкаються стінок камери печі чи перешкоджають обертанню, поворотний стіл автоматично почне обертатися у протилежному напрямку. Це нормальне явище.
6. Не готуйте їжу безпосередньо на поворотному столі.

Роликів кільце

1. Необхідно регулярно чистити роликів кільце та дно печі для забезпечення безшумної роботи та запобігання утворенню нальоту із залишків їжі.
2. Обов'язково використовуйте роликів кільце разом із поворотним столом під час готування їжі.

Решітка

1. Дротяна решітка постачається разом з піччю для смаження страв.
2. В Комбінованому режимі у поєднанні з Мікрохвильовим режимом ніколи не використовуйте металеві контейнери.
3. Не рекомендується використовувати решітку для готування в Мікрохвильовому режимі.
4. В Комбінованому режимі ніколи не кладіть алюмінієві та металеві контейнери безпосередньо на решітку. Між ними завжди повинна бути скляна тарілка або блюдо. Це допоможе уникнути іскріння, яке може пошкодити піч.
5. Не рекомендується використовувати решітку для готування в Мікрохвильовому режимі.

Інструкції з безпеки

Обслуговування мікрохвильової печі

1. Ремонт

Якщо піч слід відремонтувати, зверніться до спеціалізованого сервісного центру Panasonic (до служби підтримки споживачів). Здійснення ремонту печі некваліфікованими особами може бути небезпечним, особливо якщо ремонт передбачає зняття корпусу печі, який запобігає мікрохвильовому опроміненню. Тому ремонт має виконувати лише спеціаліст.

2. Ущільнювачі дверцят

Не намагайтеся самостійно розбирати, виконувати регулювання або ремонт дверцят, корпусу панелі керування, запобіжних блокувальних перемикачів чи будь-яких інших частин печі. Не знімайте зовнішню панель печі. Ущільнювачі дверцят та місця їх прилягання слід регулярно протирати вологою серветкою. Увага: Пристрій слід перевірити на наявність пошкоджень ущільнювачів дверцят та місць їх прилягання. Якщо вони мають пошкодження, піч включати не можна, доки кваліфікований спеціаліст, що пройшов навчання у виробника, не виконає ремонт.

3. Лампа печі

Заміну лампи печі має виконувати лише спеціаліст сервісної служби, який пройшов навчання у виробника. НЕ НАМАГАЙТЕСЯ знімати зовнішню панель печі самостійно.

Важлива інформація-уважно прочитайте

Заходи безпеки

Якщо в печі з'явиться дим або вогонь негайно натисніть клавішу Стоп/Сброс, поверніть поворотний перемикач в нульове положення та залиште дверцята печі закритими для того щоб запобігти розповсюдженню вогню. Відключіть шнур живлення або електрику в усьому приміщенні.

Швидке готування

Час готування страв у мікрохвильовому режимі значно коротший за час готування іншими способами, тому не радимо перевищувати рекомендований час під час першого готування. Час готування страв у збірнику рецептів наданий приблизно. Фактори, що впливають на час готування: бажаний рівень приготування, температура, кількість, об'єм та форма продуктів, тип посуду, що використовується. При ознайомленні з пристроєм необхідно враховувати ці фактори. Якщо страву не доведено до готовності, ви завжди зможете встановити додатковий час готування.

Завжди починайте з мінімального часу готування, щоб запобігти пересушуванню або переварюванню страв.

Увага!

При перевищенні рекомендованого часу готування їжа буде зіпсована, а за надзвичайних умов можливе й виникнення пожежі та пошкодження камери печі.

1. Невеликі порції продуктів

Невеликі порції продуктів можуть пересохнути або навіть спалахнути, якщо готувати їх занадто довго. Завжди встановлюйте короткий час готування та часто перевіряйте їжу. **НЕ ВМИКАЙТЕ ПРИСТРІЙ, ЯКЩО ВСЕРЕДИНІ НЕМАЄ ПРОДУКТІВ.**

2. Продукти з низьким вмістом вологи

Будьте обережні під час готування їжі з низьким вмістом вологи, яєць, хлібу, шоколаду, попкорну, бісквітів та кондитерських виробів. Вони можуть легко пересушитися або спалахнути під час тривалого готування. Не радимо розігрівати їжу з низьким вмістом вологи, наприклад, попкорн. Не радимо використовувати в печі такі предмети, як пакети для хліба або пляшки з гарячою водою.

3.Різдвяний пудинг.

Різдвяні пудинги та інші продукти з високим вмістом жирів, цукру, яєць, джему або фаршу не варто перегрівати. Також такі страви не варто залишати без нагляду, тому що при перегріванні вони можуть спалахнути. Дивіться інформацію на стор. 23-24

4. Варені яйця

Не готуйте яйця у шкаралупі та яйця, що зварені на твердо, у мікрохвильовій печі. Через підвищення внутрішнього тиску вони можуть лопнути.

5. Продукти зі шкіркою

Картопля, яблука, яєчні жовтки, цілі овочі та сосиски мають непористу шкірку. Перед готуванням такі продукти необхідно проколоти виделкою.

6. Рідини.

Рідини та інші продукти не можна розігрівати в закритих контейнерах, тому що вони можуть вибухнути. Під час розігрівання у мікрохвильовій печі таких рідин, як яєчний суп, соуси та напої їх закипання може відбутися без видимих пухирців. У результаті гаряча рідина може вихлюпуватися з посуду. Щоб запобігти цьому, дотримуйтесь наступних правил:

- Не використовуйте прямі ємності з вузькими горлечками
- Не допускайте перегріву рідини.
- Перемішайте рідину двічі : перед тим як помістити ємність із рідиною у піч та через половину часу, відведеного для готування.
- Після розігрівання залиште ємність у печі на деякий час, а потім перемішайте рідину та обережно вийміть ємність.
- Розігрівання напоїв у Мікрохвильовому режимі може спричинити бурхливе кипіння вже після впливу хвиль, тому виймайте ємність із рідиною дуже обережно.

7. Кришки.

Завжди знімайте кришки з банок та контейнерів перед тим як поставити їх до печі. Якщо ви цього не зробите всередині утвориться пара та тиск, що може спричинити вибух навіть після закінчення готування.

8. Смаження у фритюрі

Не намагайтесь смажити їжу у фритюрі в мікрохвильовій печі.

Важлива інформація – уважно прочитайте

9. Термометр для м'яса

Використовуйте термометр для м'яса для перевірки ступеня готовності м'яса та птиці тільки після того, як виймете їх із печі. Якщо їжа неготова, поставте її до печі ще на декілька хвилин на рекомендований рівень потужності. Не залишайте термометр у печі під час її роботи.

10. Папір та пластик

Під час розігрівання їжі у пластикових або паперових ємностях, якомога частіше перевіряйте піч, тому що ці типи ємностей можуть спалахнути при перегріванні. Не використовуйте пакунки з вторинного паперу (наприклад, рулони кухонного паперу) якщо на ньому не вказано, що цей папір може використовуватись у мікрохвильовій печі. Пакунки з вторинного паперу можуть містити домішки, які можуть спричинити пожежу або іскріння при використанні у печі.

11. Розігрівання

Важливо, щоб страви які ви подаєте були гарячими. Вийміть їжу з печі та переконайтеся, що вона гаряча, тобто йде пара, а соус (якщо він є) кипить (за бажанням ви можете перевірити готовність за допомогою термометра, температура має бути 72°, але не залишайте термометр у печі). Страви, які не можна перемішувати під час розігрівання, наприклад, лазанью або м'ясну запіканку, необхідно розрізати в центрі, щоб переконатися, що всередині вони добре розігрілися. Навіть якщо ви дотримуетесь інструкцій, перед подачею завжди перевіряйте, чи достатньо гаряча їжа. Якщо ви у цьому не впевнені, розігрійте їжу в печі ще деякий час.

12. Затримка

Час затримки – це час у кінці процесу готування або розігрівання, коли їжа, перш ніж подати її на стіл, залишається в печі для рівномірного розподілення тепла всередині та усунення холодних ділянок. Дивіться інформацію на стор. 22.

13. Підтримка чистоти вашої печі

Для безпечної експлуатації необхідно регулярно чистити мікрохвильову піч. Використовуйте мильний розчин та змочену у ньому тканину для видалення жиру та залишків їжі. Зверніть особливу увагу на дверцята та ущільнювачі дверцят. Під час чищення від'єднайте шнур живлення печі від електромережі.

14. Посуд

Заздалегідь переконайтеся, що посуд/контейнери, які ви використовуєте у мікрохвильовій печі придатні для цього. Дивіться інформацію на стор. 13-14.

15. Гриль

В режимі Гриль готування почнеться лише тоді, коли дверцята печі буде зачинено.

16. Пляшки для годування та банки із дитячим харчуванням

Пляшки для годування та банки з дитячим харчуванням слід ставити у піч без кришок та сосок. Температура рідини у верхній частині пляшок та банок буде набагато вищою ніж на дні, тому їх вміст слід перемішати або збовтати перед тим як перевіряти температуру. Обов'язково перевірте температуру перед годуванням, щоб уникнути опіків. Дивіться інформацію на стор. 26.

17. Іскріння

Якщо ви випадково використали металевий контейнер або якщо вага їжі була більшою, від зазначеної в інструкції, може статися іскріння. Якщо піч залишити без нагляду, а іскріння продовжуватиметься, це може пошкодити вашу піч.

18. Максимальна вага продуктів на поворотному столі

Максимальна вага продуктів, яку можна розмістити на поворотному столі 3 кг (6 фунтів 10 унцій), з урахуванням загальної ваги їжі та посуду, в якому вона знаходиться.

Принцип роботи пристрою

Енергія мікрохвиль, що використовується для готування та розігрівання їжі існує з початку експериментів з радаром під час Другої Світової Війни. Мікрохвилі завжди присутні в атмосфері, як природні, так і штучні. До других відносяться радари, радіо, телебачення, телекомунікаційні мережі та мобільні телефони.

Розетка, захищена 13-амперним запобіжником



В мікрохвильовій печі електроенергія за допомогою магнетрона перетворюється в мікрохвилі.

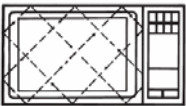

Віддзеркалення

Мікрохвилі відбиваються від металевих стін та поверхні металізованих дверця.

Передавання

Потім мікрохвилі проходять крізь посуд, поглинають молекули води, що входять до складу продуктів. Всі продукти містять воду в більшій або меншій кількості.



Поглинання

Мікрохвилі спричиняють вібрацію молекул води, що спричиняє тертя, тобто тепло. За допомогою цього тепла готується їжа. Мікрохвилі також поглинають жир та кристали цукру, тому їжа з їх вмістом готуватиметься швидше. Мікрохвилі проникають на глибину від 2 до 5 см і тепло поглинають жир та кристали цукру, тому їжа з їх вмістом готуватиметься швидше. Мікрохвилі проникають на глибину від 2 до 5 см і тепло розповсюджується всередині продуктів так само як у звичайній духовці, тобто їжа готується від зовнішньої частини до середини.

Примітки

Під час готування або розігрівання їжі в мікрохвильовій печі, посуд в якому знаходиться їжа нагрівається, тому обов'язково користуйтеся рукавичками. **МІКРОХВИЛІ НЕ ПРОХОДЯТЬ КРІЗЬ МЕТАЛЕВИЙ ПОСУД, ТОМУ НІКОЛИ НЕ КОРИСТУЙТЕСЯ НИМ ДЛЯ ГОТУВАННЯ В МІКРОХВИЛЬОВІЙ ПЕЧІ В РЕЖИМІ МІКРОХВИЛЬ.**

Продукти, які не можна готувати в мікрохвильовій печі

Пудинги, суфле, закриті пироги. Цим стравам потрібна висока зовнішня температура для правильного готування, тому не намагайтесь готувати їх за допомогою мікрохвиль.

Продукти або страви, які необхідно готувати у фритюрі також не можна готувати за допомогою мікрохвиль.

Варені яйця

Не варіть яйця у мікрохвильовій печі. Сирі яйця із шкаралупою можуть вибухнути та викликати серйозні пошкодження.

Затримка

Коли мікрохвильова піч вимкнена, їжа продовжуватиме готуватися за допомогою розповсюдження тепла, а не за допомогою ЕНЕРГІЇ МІКРОХВИЛЬ. Ось чому ЧАС ЗАТРИМКИ дуже важливий, особливо для продуктів з високою щільністю, таких як м'ясо, випічка та розігрівання готових страв (див. стор. 11)

Схема пристрою

Поворотний стіл

Поворотний стіл та роликоче кільце – єдине приладдя з комплекту поставки, що використовуються для готування у мікрохвильовій печі

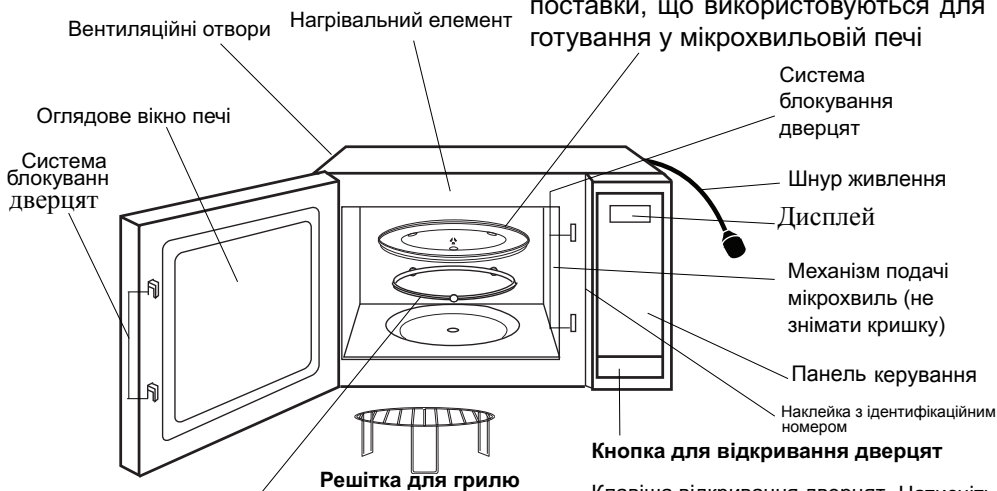

Роликоче кільце

1. Роликоче кільце та дно печі слід регулярно чистити, щоб уникнути надмірного шуму.
2. Роликоче кільце необхідно використовувати разом із поворотним столом.

Кнопка для відкриття дверцят

Клавіша відкриття дверцят. Натисніть для відкриття дверцят. Відкриття дверцят під час готування зупинить процес готування без відміни програми.

Панель керування:

Для моделі NN-GM231W

Для моделі NN-GT261W

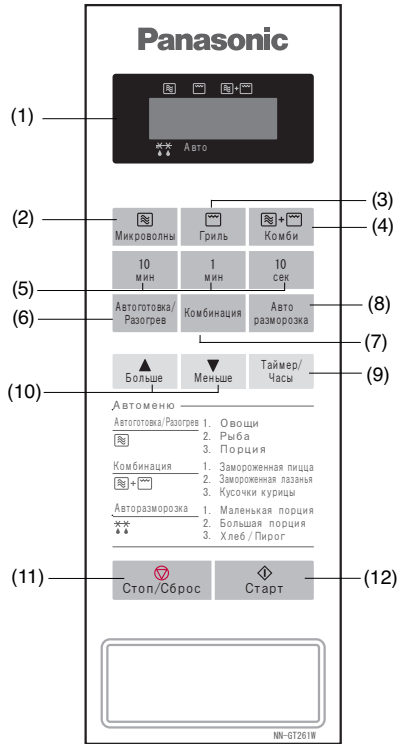
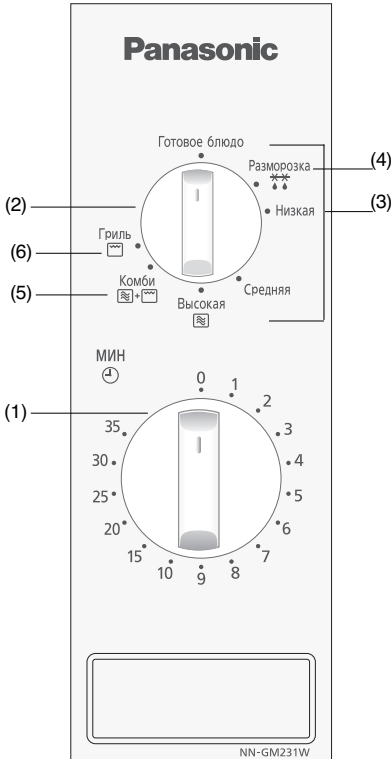

- (1) Таймер
- (2) Поворотний перемикач встановлення режиму готування
- (3) Потужність мікрохвильового режиму
- (4) Потужність розморожування
- (5) Комбіновані режими
- (6) Настройки режиму гриль

- (1) Дисплей
- (2) Клавіша встановлення потужності Мікрохвильового режиму
- (3) Клавіша Гриль
- (4) Клавіша Комбінований режим
- (5) Клавіші встановлення Часу
- (6) Клавіша автоматичного Готування/Розігрівання
- (7) Клавіша Комбінований режим
- (8) Клавіша автоматичного Розморожування
- (9) Клавіша встановлення Таймера/Годинника
- (10) Клавіші встановлення Ваги
- (11) Клавіша зупинки/скидання програми Стоп/ Сброс

Звуковий сигнал

Лише для моделі NN-GT261W

Якщо клавішу було натиснуто правильно, ви почуєте звуковий сигнал. Якщо клавішу було натиснуто, але звукового сигналу ви не почули, це означає що пристрій не може прийняти команду. По закінченню будь-якої команди ви почуєте 5 звукових сигналів та на дисплеї відобразиться «END»

* Зовнішній вигляд панелі керування вашої печі може дещо відрізнятись від зображення (в залежності від кольору), але функції клавіш ті ж самі.

Перед готуванням:
Одне натискання стирає вказівки.

Під час готування:

Одне натискання тимчасово зупиняє процес готування. Друге натискання скасовує усі вказівки, та на дисплеї з'являється символ двокрапки.

- (12) Клавіша ввімкнення Старт

ЗАГАЛЬНІ РЕКОМЕНДАЦІ

Час витримки

Щільна їжа, наприклад м'ясо, картопля та випічка потребують часу витримки (усередині/назовні печі) після готування, для того щоб дозволити теплу рівномірно розподілитися всередині страви. М'ясо, загорнуте в спеціальний папір або картопля зі шкіркою у фользі потребують часу витримки. М'ясо необхідно витримати протягом приблизно 10-15 хвилин, картоплю – 5 хвилин. Порційні страви, овочі, риба і т.п. необхідно витримати протягом 2-5 хвилин. Якщо після витримки їжа недостатньо готова, продовжуйте процес готування в мікрохвильовій печі. Після розморожування продуктів також потрібен деякий час для витримки. Дивіться інформацію на стор. 21.

КІЛЬКІСТЬ



Невелика кількість їжі готується та розігрівається швидше ніж велика її кількість.

ВІДСТАНЬ

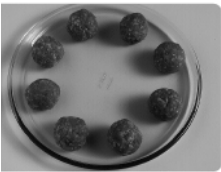

Продукти готуються швидше та більш рівномірно, якщо їх розташувати окремо. НЕ КЛАДІТЬ продукти один на одного.

ВМІСТ ВОЛОГИ

Більшість свіжих продуктів, таких як овочі та фрукти, дуже відрізняються за вмістом води залежно від сезону, наприклад, картопля. Тому залежно від сезону час готування слід регулювати. Сухі продукти, такі як рис та макарони, можуть ще більше висушитися під час зберігання, тому час готування може відрізнятися від вказаного.

ПРОКОЛЮВАННЯ



Шкіра та оболонка деяких продуктів може спричинити утворення пари під час готування. Такі продукти, як яйця, картоплю, яблука, сосиски перед готуванням слід почистити або проколоти, щоб надати вихід парі. НЕ МОЖНА ВАРИТИ ЯЙЦЯ У ШКАРАЛУПІ.

НАКРИВАННЯ



Накривайте їжу пластиковою плівкою для мікрохвильових печей або кришкою. Накривайте рибу, овочі, запіканки та супи. НЕ СЛІД НАКРИВАТИ пироги, соуси, неочищену картоплю та випічку.

ЩІЛЬНІСТЬ

Пористі продукти нагріваються швидше, ніж щільні продукти.

ПЛАСТИКОВА ПЛІВКА

Застосування плівки допомагає зберігати вологу продуктів, а пара сприяє швидшому готуванню. Проколіть плівку перед готуванням для виходу надлишків пари. Будьте обережні під час знімання плівки, пара, що утворюється всередині дуже гаряча.

ЗАГАЛЬНІ РЕКОМЕНДАЦІЇ

ФОРМА

Навіть форми впливають на процес готування. Продукти правильної форми готуються рівномірніше. Страви готуються швидше у круглих ємностях ніж у прямокутних.



ПОЧАТКОВА ТЕМПЕРАТУРА

Чим холодніші продукти, тим більше часу знадобиться, щоб їх розігріти. Їжу з холодильника слід розігрівати довше, ніж їжу кімнатної температури. Температура їжі має бути від 5° до 8°С перед розігріванням.

РІДИНИ І НАПОЇ

Усі рідини треба перемішувати до початку розігрівання та у процесі розігрівання. Обов'язково перемішайте воду, як до, так і у процесі розігрівання, щоб вона не вихлюпувалася.



ПЕРЕВЕРТАННЯ ТА ПЕРЕМІШУВАННЯ

Деякі страви слід перемішувати під час готування. М'ясо та птицю слід перевертати після першої половини часу, відведеного для готування.

РОЗТАШУВАННЯ

Окремі шматки продуктів, наприклад, шматки курки слід розташовувати на блюді так, щоб товстіші частини були зовні.

ПЕРЕВІРКА ГОТОВНОСТІ ЇЖИ



Звичайно, після рекомендованого часу готування, навіть якщо використувувалася автоматична програма, слід перевірити чи готова страва (так само, як ви перевіряєте їжу, яка готується у звичайній печі). Після цього ви можете повернути страву до печі, якщо її необхідно готувати додатковий час.

Об'єм страви

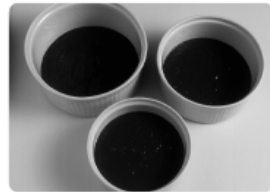

Оскільки розмір посуду впливає на час готування, треба обирати посуд згідно з рекомендаціями, вказаними в рецептах. Однакова кількість їжі готується швидше у посуді, великому, за розміром.

ЧИЩЕННЯ

Завжди тримайте мікрохвильову піч чистою. Плями від їжі на внутрішній поверхні печі можна видалити за допомогою спеціального засобу для чищення мікрохвильових печей та м'якої тканини. Завжди протирайте піч насухо після чищення.

Посуд і контейнери

Вибір посуду дуже важливий для правильного процесу готування.

Перевірка придатності посуду

Якщо ви не впевнені, що посуд який ви збираєтесь використовувати придатний для готування у мікрохвильовій печі, зробіть наступне:

1. Налийте в спеціальний мірний кухоль 300мл води.

2. Розташуйте його на поворотному столі поруч із посудом, який необхідно перевірити. Якщо посуд, який ви перевіряєте великий, поставте мірний кухоль зверху на посуд.

3. Прогрійте на високій потужності протягом 1 хвилини.

ПОРАДИ ЩОДО ВИКОРИСТАННЯ ПОСУДУ

Скляний посуд



Використовуйте термостійкий скляний посуд. Не використовуйте чутливий до високих температур посуд, який може тріснути під впливом високої температури їжі. Не використовуйте кришталевий посуд, він може тріснути або деформуватись.

КЕРАМІЧНИЙ ПОСУД



Глазуровані китайські тарілки, блюдця, миски, кухлі та чашки можна використовувати, якщо вони термостійкі. Порцеляновий та керамічний посуд також підходить.

Китайську порцеляну можна використовувати лише для швидкого розігрівання, тому що під впливом температури такий посуд може тріснути. Не використовуйте посуд з металевим обідком або візерунком. Не використовуйте глечики або кухлі з приклеєними ручками, тому що клей може розплавитися у печі.

Результати

Якщо посуд придатний для використання у мікрохвильовій печі, він буде холодний, а вода у мірному кухлі почне нагріватися.

Якщо посуд теплий, він не придатний для поглинання мікрохвильової енергії. **УВАГА!** Цей тест не розповсюджується на пластиковий або металевий посуд, наприклад посуд Le Creuse® (чавунний посуд, вкритий емаллю).

ГОНЧАРНІ ВИРОБИ :

Використовуйте лише повністю глазуровані гончарні вироби. Не використовуйте частково глазурований або неглазурований посуд, оскільки він може поглинати вологу, яка необхідна для поглинання енергії мікрохвиль, також такий посуд може перегріватися та робити процес готування довшим.



КОНТЕЙНЕРИ З ФОЛЬГИ АБО МЕТАЛУ

Ніколи не готуйте у контейнерах з фольги або металу – мікрохвилі, не зможуть проходити крізь них та їжа не буде рівномірно прогріватися, також це може пошкодити піч. Використовуйте дерев'яні шпажки замість металевих шампурів.



Посуд

ПЛАСТИК

Більшість пластикових контейнерів придатні для використання у мікрохвильовій печі. Не використовуйте пластик до складу якого входить меламін, тому що він може розплавитися. Не використовуйте пластиковий посуд для готування їжі з високим вмістом цукру або жиру, або їжі яка потребує тривалого готування, наприклад нешлифований рис. Ніколи не готуйте в упаковках, що лишилися від маргарину або йогуртів, оскільки вони розплавляться під впливом високої температури.



ПАПІР

Звісно, що паперові кухонні рушники можна використовувати для накривання виробів з тіста або для накривання бекону, щоб запобігти попаданню жиру на поверхні камери печі. **ВИКОРИСТОВУЙТЕ ЛИШЕ ДЛЯ ШВИДКОГО ЧАСУ ГОТУВАННЯ. НЕ ВИКОРИСТОВУЙТЕ КУХОННИЙ ПАПЕРОВИЙ РУШНИК ДВІЧІ.** Не використовуйте кухонні паперові рушники, що містять штучні волокна. Переконайтеся, що паперовий рушник придатний для використання у мікрохвильовій печі. Не використовуйте вощені або вкриті пластиком паперові стакани, тому що вони можуть розплавитися у печі. Жиронепроникний папір можна використовувати для накривання дна посуду та для накривання їжі з великим вмістом жиру. Білі паперові тарілки можна використовувати для РОЗІГРІВАННЯ.



ПОСУД З ЛОЗИ ТА ДЕРЕВИНИ

Не використовуйте такий посуд у мікрохвильовій печі. Під тривалим впливом мікрохвиль він може тріснути або загорітися.

ПЛАСТИКОВА ПЛІВКА

Використовуючи пластикову плівку для накривання, розігрівання або готування їжі, зверніть увагу, щоб не було прямого контакту плівки з їжею.

ПАКЕТИ ДЛЯ ЗАПІКАННЯ

Пакети можуть знадобитись для запікання м'яса (лопатки або гомілки). Пакет необхідно проколоти з одного боку, покласти усередину м'ясо, та запікати на зазначеній/обраній потужності протягом певного часу. Не використовуйте металеві защіпи.

АЛЮМІНІЄВА ФОЛЬГА

Невелику кількість алюмінієвої фольги можна використати для накривання країв м'яса під час розморожування.



Готування та розморожування в мікрохвильовому режимі NN-GM 231W

Споживана потужність

Максимальна	800 Ват
Середня	700 Ват
Низька	360 Ват
Розігрівання	250 Ват
Розморожування*	270 Ват

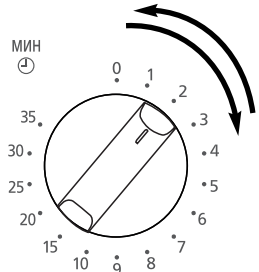
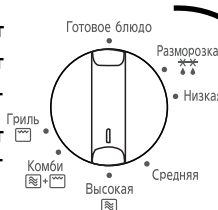

- Поворотний перемикач встановлення рівня потужності.

- Встановіть час готування за допомогою поворотного перемикача встановлення часу. Якщо дверцята вже закриті, відразу почнеться процес готування. Для короткого часу готування поверніть поворотний перемикач встановлення часу на 2 хвилини, а потім відрегулюйте до потрібного часу.

Примітки

1. Якщо ви бажаєте перевірити їжу під час готування, просто відчиніть дверцята. Процес готування автоматично зупиниться. Для продовження процесу готування зачиніть дверцята.
 2. Щоб зупинити процес готування, поверніть поворотний перемикач встановлення часу на «0».
- Час готування можна переустановити за допомогою поворотного перемикача будь-якої миті протягом процесу готування.
3. Коли виймаєте їжу з печі по завершенню процесу готування, перевірте, щоб поворотний перемикач встановлення часу знаходився в нульовій позиції.
 4. Поворотний стіл повинен бути правильно встановлений під час користування піччю.

Процес розморожування для моделі NN-GM231W

Потужність розморожування складає 270 Ват

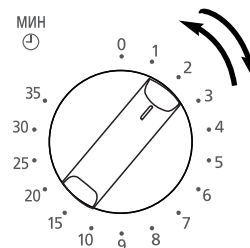
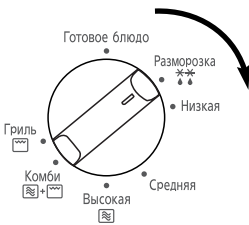

- Оберіть рівень розморожування за допомогою поворотного перемикача встановлення рівня потужності

- Встановіть час розморожування за допомогою поворотного перемикача встановлення часу. Якщо дверцята вже закриті відразу почнеться процес розморожування. Для короткого часу розморожування поверніть поворотний перемикач встановлення часу на 2 хвилини, а потім відрегулюйте до потрібного часу.

Примітка: Поради щодо розморожування дивіться на стор. 22.

Встановлення годинника для моделі NN-GT261W

Якщо ви перший раз увімкнули мікрохвильову піч на дисплеї відобразиться "88.88".

Наприклад 11:25

Натисніть одинадцять разів
(щоб вибрати години)

Натисніть п'ять разів
(щоб вибрати хвилини)



- Натисніть Клавiшу Таймер/Годинник двічі. Символ двокрапки почне блимати.

- Натисніть Клавiші Встановлення часу – введіть час дня натисканням відповідних клавiш. Час відобразиться на дисплеї. Якщо клавiші (10 хвилини/1 хвилина/10 секунд) натиснути та утримувати, час буде встановлено набагато швидше.

- Натисніть Клавiшу Таймер/Годинник. Час дня введений.

Примітка:

1. Щоб переустановити час, повторіть кроки 1-3.
2. Годинник відобразитиме час протягом всього періоду, поки піч буде підключена до електромережі.
3. Годинник має 24-годинний формат часу, наприклад, 2 години дня =14:00.

Встановлення таймера для моделі NN-GT261W



- Натисніть Клавiшу Таймер/Годинник. На дисплеї нічого не відображається.

- Установіть необхідний час (до 90 хвилин).

- Натисніть Старт. Починається зворотний відлік часу.

Функція блокування від дітей для моделі NN-GT261W

Ця функція дозволить Вам не пропустити, щоб піччю користувалися маленькі діти. У цьому режимі можна лише відчиняти дверцята. Режим блокування від дітей може бути встановлений, коли відображується позначка двокрапки.

Встановлення:



- Натисніть клавiшу Старт тричі (утримуйте впродовж 10 сек.). Встановлений час не буде скасовано. На дисплеї відобразиться 'L---'.

- Натисніть клавiшу СТОП/СБРОС тричі (утримуйте впродовж 10 сек.). Встановлений час відобразиться на дисплеї.

Готування та розморожування в мікрохвильовому режимі NN-GT261W

Поворотний стіл повинен бути правильно встановлений під час користування піччю.



в Ватах

1Натисніть	<i>Високий</i>	800Вт
2Натисніть	<i>Розморожування</i>	270Вт
3Натисніть	<i>Середній</i>	700Вт
4 Натисніть	<i>Низький</i>	360Вт
5Натисніть	Для повільного готування	250Вт



- Натисніть клавішу потужності. Виберіть бажаний рівень потужності. Загориться індикатор обраного рівня потужності.
- Оберіть час готування натисканням відповідних клавіш. Цю піч можна запрограмувати максимум на 90 хвилин в середньому, низькому рівні потужності та режимі розморожування. В режимі високої потужності піч може бути запрограмована на 30 хвилин. Час готування з'явиться на дисплеї та почнеться зворотний відлік часу.
- Натисніть Старт. Час готування з'явиться на дисплеї та почнеться зворотний відлік часу.

Примітка: Поради щодо розморожування дивіться на стор. 22.

Комбінований режим готування

Піч має 2 стадії готування, тому ви може запрограмувати 2 різні команди і піч автоматично переключиться з однієї команди до іншої (повторіть кроки 1 та 2, зазначені вище, але клавішу Старт натискайте лише після введення обох команд).

Примітка:

1. Клавішу встановлення таймера не можна запрограмувати під час комбінованого режиму готування.
2. Клавіша автоматичного готування/розморожування не може бути запрограмована.

Готування в режимі грилю NN-GM 231W

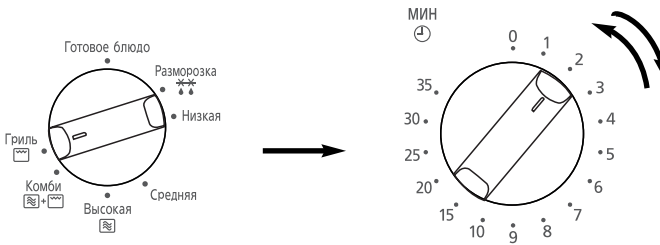

- Встановіть режим Грилю за допомогою поворотного перемикача встановлення режиму готування. 
- Встановіть час готування за допомогою поворотного перемикача встановлення часу. Якщо дверцята вже закриті відразу почнеться процес готування.

NN-GT261W



- Натисніть клавішу Гриль.
На дисплеї з'явиться індикатор режиму Гриль
- Оберіть необхідний час (до 90 хвилин).
- Натисніть Старт

Примітки:

1. Покладіть їжу на решітку для смаження. Під решітку поставте термостійкий посуд для збирання жиру.
2. Ніколи не накривайте їжу під час готування в режимі Гриль.
3. Не розігрівайте заздалегідь піч в режимі Гриль.
4. Процес готування в режимі Гриль почнеться лише тоді, коли дверцята печі буде зачинено.
5. Під час готування в режимі Гриль енергія Мікрохвиль не використовується.
6. Під час готування в режимі Гриль необхідно перевернути продукти. Для того щоб перевернути продукти на решітці, відчиніть дверцята, одягніть рукавички та вийміть решітку з печі.
7. Після перевертання продуктів, поставте решітку в піч, закрийте дверцята. Для моделі NN-GM231W процес готування відновиться автоматично після зачинення дверцят, для моделі NN-GT261W процес готування відновиться після зачинення дверцят та натискання клавіші Старт. На дисплеї відобразиться час, що залишився до кінця процесу готування. Відкриття дверцят під час процесу готування є безпечним. Обов'язково почистіть піч після користування нею в режимі Гриль.
8. Під час готування в режимі гриль нагрівальний елемент буде включатися та виключатися.
9. **Лише для моделі NN-GM231W:** Після закінчення роботи печі в режимі Гриль може вимкнутися термостат, щоб запобігти перегріванню. Під час користування піччю протягом тривалого часу, необхідно дати печі охолонути між етапами готування.

УВАГА: Решітку для ГРИЛЯ необхідно використовувати разом із поворотним столом. Вийміть решітку для гриля з печі, міцно тримаючи її та термостійкий посуд. Використовуйте рукавички для печі. Щоб уникнути опіків, не торкайтеся до оглядового вікна печі або до металевих частин дверцят, коли виймаєте страву.

Готування в комбінованому режимі

Для моделі NN-GM231W

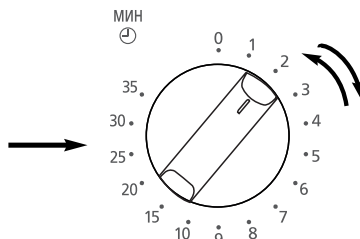

- Встановіть Комбінований режим за допомогою поворотного перемикача встановлення режиму готування + .

- Натисніть кнопку Комбінований режим для встановлення рівня потужності. На дисплеї з'явиться індикатор Комбінованого режиму та рівня потужності (1, 2 або 3).

Для моделі NN-GT261W



- Натисніть кнопку Комбінований режим для встановлення рівня потужності. На дисплеї з'явиться індикатор Комбінованого режиму та рівня потужності (1, 2 або 3).
- Оберіть необхідний час (до 90 хвилин).
- Натисніть Старт

Натиснути	Рівень	Мікрохвильовий режим	Гриль
1 раз	Комбі 1	290Вт	640 Вт
2 рази	Комбі 2	365Вт	540 Вт
3 рази	Комбі 3	460Вт	430 Вт

Під час готування у Комбінованому режимі за допомогою енергії мікрохвиль процес готування відбувається швидше, а за допомогою режиму Гриль страву підсмажується та крижиться хрусткою скоринкою.

Примітки:

- Решітка для грилю призначена для використання в Комбінованому режимі та режимі Гриль. Ніколи не використовуйте інше приладдя, крім того, що входить до комплекту поставки.
- Поставте термостійкий посуд під решітку для збирання жиру.
- Використовуйте решітку для гриля відповідно до інструкцій. НЕ ВИКОРИСТОВУЙТЕ її, якщо вага їжі менша ніж 200 г Для невеликих порцій використовуйте режим Гриль.
- Ніколи не накривайте їжу під час готування в Комбінованому режимі.
- НЕ розігрівайте гриль заздалегідь.
- Якщо неправильно обрати вагу чи продукти, а також у випадку пошкодження решітки чи використання металевого посуду може виникнути іскріння. Негайно зупиніть процес готування.
- Шматки м'яса, пироги та пудинги слід готувати в Комбінованому режимі без решітки. Страву необхідно покласти у термостійкий посуд та розташувати на поворотному столі.
- НЕ використовуйте пластикові контейнери для МІКРОХВІЛЬОВИХ печей під час готування в Комбінованому режимі. Посуд має бути термостійким – наприклад, термостійкий скляний посуд Pyrex® або керамічний посуд. Але не ставте посуд на решітку для готування в режимі Гриль.
- НЕ використовуйте металевий посуд або банки.
- Лише для моделі NN-GM231W: Після закінчення роботи печі в режимі Гриль може вимкнутися термостат, щоб запобігти перегріванню. Під час користування піччю протягом тривалого часу, необхідно дати печі охолонути між етапами готування.

Автоматичне розморожування NN-GT261W

Ця функція дозволяє автоматично розморожувати хліб та шматки м'яса після введення ваги.



- Оберіть бажану програму. Натисніть клавішу 1 раз для вибору маленьких шматочків, двічі – для великих шматків, тричі – для вибору хлібу/випічки. Номер програми відобразиться на дисплеї.
- Встановіть вагу за допомогою клавіш Більше та Менше. Якщо клавішу Більше або Менше натиснути та утримувати вага буде швидко зростати/зменшуватися.
- Натисніть Старт. Не забудьте перемішати або перевернути їжу протягом процесу розморожування.

Програма	Вага	Продукти
1 Маленька порція	200г-1000г	Рулети, булочки, скибочки хліба та батонів.
2 Велика порція	600г-1600г	Порції курчати, відбивні, фарш.
3 Хліб/Пиріг	100г-600г	Пиріг або хліб.

1. Вироби з м'яса (фарш, відбивні, шматки курки).

Фарш необхідно розділити на невеликі порції під час розморожування, тому це краще робити у великій мілкій ємності. Ця програма НЕ ПІДХОДИТЬ ДЛЯ СОСІСОК, вони можуть бути розморожені за допомогою встановлення потужності розморожування та часу вручну. Відбивні та шматки курки потрібно покласти в один шар та періодично перевертати під час процесу розморожування. Дивіться інформацію на стор. 22.

2. Шматки м'яса/Цілі курки

Цілі курки та шматки м'яса необхідно накрити шматочками фольги під час розморожування, особливо шматки з великою кількістю жиру. Це дозволить уникнути початку процесу готування по краях. Накрийте крила, грудинку невеликими шматочками алюмінієвої фольги. НЕ ДОЗВОЛЯЙТЕ ФОЛЬЗІ ТОРКАТИСЯ ПОВЕРХНІ КАМЕРИ ПЕЧІ. Після розморожування необхідно витримати м'ясо протягом 1 години.

3. Хліб

Ця програма підходить для маленьких шматочків, які необхідні для миттєвого розігрівання відразу після розморожування. За допомогою цієї програми можна розморозити багети, але їм потрібен час витримки для того, щоб відтанути всередині. Час витримки може бути скорочено, якщо шматочки відокремити один від одного, а булки та багети порізати навпіл. В процесі розморожування продукти необхідно перевернути. ЦЯ ПРОГРАМА НЕ ПІДХОДИТЬ ДЛЯ ТІСТЕЧОК З КРЕМОМ АБО ДЕСЕРТІВ, наприклад для чизкейків. Дивіться інформацію на стор. 22.

Корисні поради щодо розморожування

Для отримання кращих результатів:

1. Покладіть їжу в посуд, придатний для використання в мікрохвильовій печі.

Шматки м'яса та курки необхідно розташувати на перевернутому блюді або на спеціальній пластиковій підставці.

2. Перевіряйте їжу під час розморожування, тому що час розморожування може бути різним для одних і тих самих продуктів.

3. Не обов'язково накривати їжу.

4. Завжди перевертайте або перемішуйте їжу коли чуєте звуковий сигнал. Якщо необхідно, накрийте шматочками фольги (див. пункт 6).

5. Порізане м'ясо, відбивні та маленькі шматочки необхідно розділити та розподілити в один шар.

6. Накривання дозволяє запобігти початку процесу готування їжі. Це важливо під час розморожування курки та шматочків м'яса. Спочатку починається розморожування зовнішніх частин, тому накривайте крила/грудинку та жирові частини невеликими шматочками алюмінієвої фольги.

7. Витримайте протягом певного часу, щоб продукти розморозилися усередині (принаймні 1 годину – для шматків м'яса та курки).



Розподіліть їжу в один шар.



Відокремте або подрібніть продукти.



Накрийте крила/грудинку та жирові частини невеликими шматочками алюмінієвої фольги.

Розморожування продуктів з урахуванням ваги та часу

Наданий нижче час є орієнтовним. Завжди перевіряйте стан їжі під час розморожування. Для більшої кількості їжі встановіть відповідний час. Їжу не потрібно накривати під час розморожування.

М'ясо	Час розморожування для 450 г (1 фунт) NN-GT261W	NN-GM 231W	Вказівки	Час витримки
Телятина/Баранина/Свинина 450г	10 -12 хвилин	7-9 хвилин	Покладіть у відповідний посуд або на решітку. Переверніть 3-4 рази.	60 хвилин
Рублена телятина 450г	9 - 10 хвилин	7-8 хвилин	Покладіть у відповідний посуд. 3-4 рази переверніть та розділіть на дрібніші частини під час розморожування.	15 хвилин
Відбивні 450г	8 хвилин	7 хвилин	Покладіть у відповідний посуд в один шар. Два рази переверніть під час розморожування . У разі необхідності накрийте фольгою	15 хвилин
Сосиски 450г	5 - 6 хвилин	4-5 хвилин	Покладіть у відповідний посуд в один шар.	15 хвилин
Тонкі шматочки бекону 450г	7 - 8 хвилин	6-7 хвилин	Покладіть у відповідний посуд в один шар. Переверніть двічі. Накрийте, якщо необхідно.	15 хвилин
Печеня 450г	9 хвилин	8 хвилин	Покладіть у відповідний посуд. Часто перемішуйте.	30 хвилин
Ціла курка	9 - 10 хвилин	7-8 хвилин	Покладіть у відповідний посуд або на перевернуте блюдо, або використовуйте спеціальну пластикову підставку. Переверніть 3-4 рази. Накрийте шматочками фольги	60 хвилин
Шматочки курки 450г	6 - 8 хвилин	6-8 хвилин	Покладіть у відповідний посуд в один шар. Переверніть.	30 - 45 хвилин
Риба				
Ціла 450г	7 - 8 хвилин	7-8 хвилин	Покладіть у відповідний посуд в один шар. Переверніть двічі. Накрийте.	15 хвилин
Філе/Стейк 450г	6 - 7 хвилин	7-8 хвилин	Покладіть у відповідний посуд в один шар. Переверніть двічі. Накрийте шматочками фольги	15 хвилин
Креветки 450г	6 - 7 хвилин	6-7 хвилин	Покладіть у відповідний посуд в один шар. Переверніть двічі. Накрийте шматочками фольги	10 хвилин
Інше				
Порізаний хліб 400г	2 хвилини	2-3 хвилин	Покладіть на поворотний стіл.	15 хвилин
Шматочки хліба 30г	20 - 30 сек.	20 сек.	Покладіть на поворотний стіл на паперовий рушник.	1-2 хвилини
Випічка 450г	4-5 хвилин	4-5 хвилин	Покладіть у відповідний посуд. Переверніть після 1 хвилини витримки.	10-15 хвилин
Фрукти з ніжною м'якоттю 450г	6-7 хвилин	6-7 хвилин	Покладіть у відповідний посуд в один шар. Переверніть двічі. Накрийте шматочками фольги	10 хвилин

Автоматичне готування/розігрівання

NN-GT261W

Автоготування/
Розігрів

Комбінація

Ця функція дозволяє розігрівати або готувати їжу, встановивши лише вагу. Піч автоматично визначає рівень потужності, а потім час готування. Оберіть категорію продукту, а потім лише введіть вагу. Вага вводиться в грамах.

Автоготування/
Розігрів

Комбінація



Більше



Менше



Старт

- Оберіть бажану програму натисканням клавіші. Номер програми відобразиться на дисплеї.
- Встановіть вагу, використовуючи клавіші Більше та Менше. Якщо клавіші Більше або Менше натиснути та утримувати вага швидко зростатиме/зменшуватиметься.
- Натисніть Старт.

КОРИСНІ ПОРАДИ

Програми Автоматичного готування розроблені для зручного готування або розігрівання їжі. Ці програми можуть використовуватись **ЛИШЕ** для вказаних в інструкції продуктів та в межах рекомендованої ваги. Перед подачею на стіл завжди перевіряйте ступінь готовності та температуру їжі.

1. Готуйте лише ті продукти, що підходять за вагою.
2. Використовуйте посуд, вказаний в інструкції.
3. Щоб уникнути сильного засмаження, НЕ накривайте продукти під час готування в Комбінованому режимі.
4. Після готування в програмах Автоматичного готування витримайте страву деякий час. Це дозволить теплу рівномірно розподілитися всередині.
5. Перед подачею на стіл переконайтесь, що їжа готова.

Автоматичне готування/розігрівання

1. Готування свіжих овочів (200-800г)

Розташуйте підготовлені овочі в мілкому посуді на поворотному столі. Додайте 15мл (1 ст.л.) води на кожні 100г овочів. Натисніть клавішу автоматичного готування двічі. Введіть вагу. Натисніть Старт.



2. Готування свіжої риби (200-700г)

Розташуйте підготовлену рибу в мілкому посуді на поворотному столі. Додайте 15-45мл (1-3 ст.л.) води. Накрийте проколотою пластиковою плівкою або кришкою. Натисніть клавішу автоматичного готування тричі. Введіть вагу. Натисніть Старт.



3. Готові страви (200-800г)

Підходить для страв, які можна перемішувати. Страву необхідно покласти у придатний для використання у мікрохвильових печах контейнер, накрити плівкою. Оберіть програму (натисніть тричі клавішу автоматичного Готування/Розігрівання), введіть вагу страви та натисніть Старт. Після розігрівання витримайте страву протягом 1 хвилини. Перед подачею на стіл переконайтесь, що страву достатньо гаряча, перемішайте.



Автоматичне готування/розігрівання

Комбінація

1. Заморожена піца (150-400 г)

Для розігрівання та засмаження до золотистого кольору замороженої піци. Зніміть упаковку, покладіть піцу на решітку та поставте на поворотний стіл.

2. Заморожена лазанья (200/400 г)

Ця програма підходить для замороженої лазаньї, канелонні, страв з картоплею, макаронами.

Для розігрівання та засмаження до золотистого кольору попередньо замороженої готової лазаньї.

Зніміть упаковку, покладіть страву у відповідний посуд та поставте разом з решіткою на поворотний стіл.

3. Шматочки свіжої курки (200-1000 г)

Для готування шматочків свіжої курки, наприклад, грудинки, крилець, курячих ніжок та стегенець. Покладіть страву у відповідний посуд та поставте разом із решіткою на поворотний стіл. Переверніть, коли почуєте звуковий сигнал під час процесу готування.

Корисні поради щодо готування та розігрівання

Більшість продуктів розігрівається дуже швидко у мікрохвильовій печі на високій потужності. Їжу можна підігріти за лічені хвилини перед подачею, щоб вона була гарячою та виглядала як щойно приготована. Завжди перевіряйте, щоб їжа була достатньо гарячою та розігрійте її ще деякий час, якщо це необхідно. Завжди накривайте рідкі страви, наприклад супи, їжу, що подається порційною у блюдах або тарілках.

Не накривайте їжу з низьким вмістом вологи, наприклад, рулети з тіста, пиріжки, пироги з фаршем тощо. Дивіться рекомендації щодо готування або розігрівання у таблицях на стор. 27-32.

Пам'ятайте, готуючи або розігріваючи їжу, її обов'язково треба перемішати або перевернути. Це гарантує рівномірне готування або розігрівання їжі.

Коли їжа розігріта?

Їжу, що була розігріта або приготована необхідно подавати гарячою, тобто має бути помітно пару.

Якщо ви будете дотримуватись правил гігієни під час підготовки та зберігання продуктів, готування або розігрівання буде безпечним для вашого здоров'я. Їжу, що можна перемішати, необхідно розрізати ножом для того, щоб перевірити її готовність.

Навіть якщо ви чітко виконуєте вказівки з інструкції з експлуатації або з книги рецептів, все одно необхідно перевіряти готовність їжі.

Якщо їжа приготувалась не до кінця, поверніть її до печі для подальшого готування. Якщо ви не можете знайти необхідний продукт в таблиці, оберіть схожий тип продукту та змініть час готування, якщо необхідно.

ПОРЦІЙНІ СТРАВИ

Наші смаки різні і час розігрівання залежить від компонентів страви. Щільні продукти, наприклад, картопляне пюре, необхідно викласти рівномірно. Якщо у страві багато соусу, можливо знадобиться додатковий час. Покладіть щільні продукти по краях тарілки. Для порції середнього розміру знадобиться 4-7 хвилин розігрівання на високій потужності. Рівномірно розподіліть їжу на тарілці.

КОНСЕРВИ

Вийміть їжу з банки та покладіть у відповідний посуд перед розігріванням.

СУПИ

Використовуйте відповідний глибокий посуд та розмішайте після першої половини часу, відведеного для розігрівання та по завершенню процесу.

ТУШКОВАНІ СТРАВИ

Перемішайте страву після першої половини часу, відведеного для розігрівання та по завершенню процесу.

ПИРІЖКИ З НАЧІНКОЮ УВАГА!

ПАМ'ЯТАЙТЕ, навіть якщо тісто холодне на дотик, начинка всередині буде гарячою. Будьте обережні, не перегрівайте. Через високий вміст жиру та цукру може відбутися загорання. Щоб уникнути опіків перевірте температуру випічки усередині.

РІЗДВЯНІ ПУДИНГИ ТА РІДИНИ УВАГА!

Будьте особливо обережними під час розігрівання цих продуктів.

Не залишайте без нагляду.

Не додавайте алкоголь.

ПЛЯШКИ ДЛЯ ГОДУВАННЯ ТА БЛАНКИ ІЗ ДИТЯЧИМ ХАРЧУВАННЯМ УВАГА!

Молоко або суміш для годування необхідно збовтати перед та в кінці розігрівання, а також обов'язково перевірте температуру вмісту пляшки перед годуванням малюка. Для розігрівання 210-240г молока з холодильника зніміть кришку та соску. Розігрійте на високій потужності протягом 30-50 сек.

ПЕРЕВІРТЕ.

Для розігрівання 90 г молока з холодильника зніміть кришку та соску. Розігрійте на високій потужності 15-20 сек.

ПЕРЕВІРТЕ. УВАГА!

Рідина у верхній частині пляшки буде значно гарячішою, ніж на дні. Необхідно збовтати вміст пляшки та перевірити температуру перед годуванням.

НЕ ВИКОРИСТОВУЙТЕ МІКРОХВИЛЬОВУ ПІЧ ДЛЯ СТЕРИЛІЗАЦІЇ ПЛЯШОК ДЛЯ ГОДУВАННЯ. Якщо ви маєте спеціальний стерилізатор для мікрохвильової печі, використовуючи його будьте особливо уважними та обережними. Ретельно виконуйте інструкції з експлуатації даного виробу.

Розігрівання та готування їжі з урахуванням ваги та часу

Час, наведений нижче є орієнтовним і змінюється в залежності від початкової температури, ваги страви, тощо.

Страви	Вага/ Кількість	Режим готування	Час (приблизний)	Рекомендації
ХЛІБ. УВАГА! Хліб, розігрітий у мікрохвильовій печі буде дуже м'яким всередині.				
Круасани	2	ВИСОКИЙ або ГРИЛЬ	25-35 сек. 3-4 хв.	Покладіть у відповідний посуд, поставте на поворотний стіл. Не накривайте. У разі встановлення Комбінованого режиму, використовуйте термостійкий посуд. Для NN-GT261 використовуйте рівень 1 режиму Гріль (Високий рівень потужності)
	4	ВИСОКИЙ або ГРИЛЬ	35-55 сек. 5 хв.	
Рулети	1	ВИСОКИЙ	15 сек.	
		ГРИЛЬ GT261	2-2½ хв.	
		ГРИЛЬ GM231	1-2 хв.	
	4	ВИСОКИЙ	25-35 сек.	
	ГРИЛЬ GT261	3-4 хв.		
	ГРИЛЬ GM231	2-3 хв.		
КОНСЕРВОВАНІ БОБИ, МАКАРОНИ.				
Запечена квасоля, равіоли із соусом	200 г	ВИСОКИЙ	2½-3 хв.	Покладіть у відповідний посуд. Накрийте, поставте на поворотний стіл.
	400 г	ВИСОКИЙ	4½ хв.	
Спагеті в томатному соусі	300 г	ВИСОКИЙ	1 хв .40 сек.	
КОНСЕРВОВАНІ СУПИ.				
Томатний суп пюре	400 г	ВИСОКИЙ	2½-3 хв.	Покладіть у відповідний посуд. Накрийте, поставте на поворотний стіл.
Мінестроне	400 г	ВИСОКИЙ	2½-3 хв.	
Готові пудинги				
Молочна рисова каша	425 г	ВИСОКИЙ	2½ хв.	Покладіть у відповідний посуд. Накрийте, поставте на поворотний стіл.
	624 г	ВИСОКИЙ	4½ хв.	
Бісквітний пудинг	300 г	ВИСОКИЙ	2 хв .	
РІЗДВЯНІ ПУДИНГИ. Перегрівання може призвести до займання.				
Шматочок	150 г	ВИСОКИЙ	30 сек.	Покладіть у відповідний посуд. Накрийте, поставте на поворотний стіл.
Маленький	450 г	ВИСОКИЙ	2 хв.	
Середній	900 г	ВИСОКИЙ	3 хв.	
НАПОЇ – КАВА.				
1 чашка	235 мл	ВИСОКИЙ	1 хв .40 сек.	Поставте чашку з напоєм на поворотний стіл. Перемішайте до, під час та після розігрівання.
2 чашки	470 мл	ВИСОКИЙ	2хв. 40 сек.	
НАПОЇ – МОЛОКО.				
1 чашка	235 мл	ВИСОКИЙ	50 сек-1 хв 20 сек	Поставте чашку або глечик з напоєм на поворотний стіл. Перемішайте до, під час та після розігрівання.
1 глечик	600 мл	ВИСОКИЙ	3 хв 30 сек-4 хв	

Завжди перевіряйте, щоб їжа була достатньо гарячою після розігрівання або розігрійте її ще деякий час, якщо це необхідно. Їжу, яку не можна перемішувати, необхідно витримати деякий час. Для щільних продуктів час витримки буде довшим.

Розігрівання їжі з урахуванням ваги та часу

Страви	Вага/ Кількість	Режим готування	Час (приблизний)	Рекомендації
ГОТОВІ ВИРОБИ З ТІСТА. УВАГА!				
Корнуольські пиріжки	225 г (1)	ВИСОКИЙ	1 хв 40 сек-2 хв	Покладіть у відповідний посуд, поставте на поворотний стіл. Не накривайте. У разі встановлення Комбінованого режиму, використовуйте термостійкий посуд.
		КОМБІНОВАНИЙ* GT261	4-5 хв.	
		КОМБІНОВАНИЙ* GM231	7-8 хв.	
Пиріг з м'ясом та нирками	250 г (1)	ВИСОКИЙ	1 хв 40 сек-2 хв	Комбінованого режиму, використовуйте термостійкий посуд.
		або КОМБІНОВАНИЙ*	6-7 хв.	
Хот-доги	260 г (4)	ВИСОКИЙ	1 хв 40 сек-2 хв	Покладіть у відповідний посуд, поставте на поворотний стіл. Не накривайте. У разі встановлення Комбінованого режиму, використовуйте термостійкий посуд.
		або КОМБІНОВАНИЙ*	5-6 хв.	
Кіш	400 г (1)	ВИСОКИЙ	2½-3½ хв.	Покладіть у відповідний посуд, поставте на поворотний стіл. Не накривайте. У разі встановлення Комбінованого режиму, використовуйте термостійкий посуд.
		КОМБІНОВАНИЙ* GT261	10 хв.	
		КОМБІНОВАНИЙ* GM231	13-14 хв.	
Самса/Весняні рулети	200 г (4)	ВИСОКИЙ	2½-3 хв.	Покладіть у відповідний посуд, поставте на поворотний стіл. Не накривайте. У разі встановлення Комбінованого режиму, використовуйте термостійкий посуд.
		КОМБІНОВАНИЙ* GT261	5½-6 хв.	
		КОМБІНОВАНИЙ* GM231	7-8 хв.	
Третій пиріг	90 г (2)	ВИСОКИЙ	10-20 сек.	Покладіть у відповідний посуд. Накрийте та поставте на поворотний стіл.
ПОРЦІЙНІ СТРАВИ – ДОМАШНІ СТРАВИ – ОХОЛОДЖЕНІ.				
Порція для дитини	1	ВИСОКИЙ	2½ хв.	Покладіть у відповідний посуд. Накрийте та поставте на поворотний стіл.
Порція для дорослої людини	1	ВИСОКИЙ	-6 хв.	
ПУДИНГИ ТА ДЕСЕРТИ. УВАГА!				
Якщо їжа знаходиться у контейнері з фольги, вийміть її та покладіть у посуд, придатний для використання у мікрохвильовій печі.				
Хліб та Вершковий пудинг	340 г	ВИСОКИЙ	3-3½ хв.	3 Покладіть у відповідний посуд, поставте на поворотний стіл. Не накривайте. У разі встановлення Комбінованого режиму, використовуйте термостійкий посуд.
Фруктове асорті	600 г	ВИСОКИЙ	3½-4½ хв.	
		КОМБІНОВАНИЙ* GT261	10-11 хв.	
		КОМБІНОВАНИЙ* GM231	13-14 хв.	
Фруктовий припір, порційний	1	ВИСОКИЙ	10-15 хв.	
		КОМБІНОВАНИЙ* GT261	40-50 хв.	
	4	КОМБІНОВАНИЙ* GM231	20-30 сек.	
		ВИСОКИЙ	1-½ хв.	
Вершковий пудинг, порція		або КОМБІНОВАНИЙ*	3-3½ хв.	
Вершковий пудинг, порція		ВИСОКИЙ	1 хв. 20-30 сек.	
ГОТОВІ КУПЛЕНІ СТРАВИ – ОХОЛОДЖЕНІ. УВАГА!				
Якщо їжа знаходиться у контейнері з фольги, вийміть її та покладіть у посуд, придатний для використання у мікрохвильовій печі.				
Сирний пиріг	500 г	ВИСОКИЙ	6-7 хв.	Покладіть у відповідний посуд, поставте на поворотний стіл. Не накривайте. У разі встановлення Комбінованого режиму, використовуйте термостійкий посуд.
		КОМБІНОВАНИЙ* GT261	14-15 хв.	
		КОМБІНОВАНИЙ* GM231	19-20 хв.	
Лазанья	400 г	ВИСОКИЙ	6-7 хв.	6 Покладіть у відповідний посуд, поставте на поворотний стіл. Не накривайте. У разі встановлення Комбінованого режиму, використовуйте термостійкий посуд.
		КОМБІНОВАНИЙ*	10-12 хв.	
Запечені овочі	400 г	ВИСОКИЙ	8-9 хв.	Комбінованого режиму, використовуйте термостійкий посуд.
		КОМБІНОВАНИЙ* GT261	8-10 хв.	
		КОМБІНОВАНИЙ* GM231	20-21 хв.	

Для **NN-GT261** використовуйте рівень 2 Комбінованого режиму.

Завжди перевіряйте, щоб їжа була достатньо гарячою після розігрівання або розігрійте її ще деякий час, якщо це необхідно. Їжу, яку не можна перемішувати необхідно витримати деякий час. Для щільних продуктів час витримки буде довшим.

Страви	Вага/ Кількість	Режим готування	Час (приблизний)	Рекомендації
ГОТОВІ КУПЛЕНІ СТРАВИ – ЗАМОРОЖЕНІ. УВАГА!				
Якщо їжа знаходиться у контейнері з фольги, вийміть її та покладіть у посуд, придатний до використання у мікрохвильовій печі.				
Лазанья	400 г	ВИСОКИЙ	5½ хв. + витримка 1 хв.	Покладіть у відповідний посуд, поставте на поворотний стіл. Не накривайте. У разі встановлення Комбінованого режиму, використовуйте термостійкий посуд.
		+ ВИСОКИЙ	5-6 хв.	
		або ВИСОКИЙ	3 хв.	
		+ КОМБІНОВАНИЙ*	23-24 хв.	
Філе лосося	400 г	ВИСОКИЙ	4 хв. + витримка 1 хв.	
		+ ВИСОКИЙ	4-5 хв.	
		або ВИСОКИЙ GT261	2-3 хв.	
		ВИСОКИЙ GM231	3-4 хв.	
Картопляна запіканка з м'ясом	400 г	+ КОМБІНОВАНИЙ*	18-20 хв.	
		ВИСОКИЙ	4½-5½хв. + витримка 1 хв.	
		+ ВИСОКИЙ	4-5 хв.	
		або ВИСОКИЙ	4-5 хв.	
		КОМБІНОВАНИЙ* GT261	20-23 хв.	
		КОМБІНОВАНИЙ* GM231	23-25 хв.	

Розігрівання та готування їжі з урахуванням ваги та часу

Страви	Вага/ Кількість	Режим готування	Час (приблизний)	Рекомендації
БЕКОН – із сирого м'яса.				
Шматочки	130 г (4)	ВИСОКИЙ	2½-3хв. або 50-60 сек. для кожного шматочка	Покладіть у відповідний посуд та поставте на поворотний стіл.
БОБОВІ – попередньо замочені у воді (окрім сочевиці).				
Нут (баранячий горох)	225 г	ВИСОКИЙ	8½хв	Налійте 600мл кип'яченої води у велику ємність. Накрийте та поставте на поворотний стіл.
		+ НИЗЬКИЙ	35-40 хв.	
Сочевиця	225 г	НИЗЬКИЙ	12-15 хв.	Налійте 600мл кип'яченої води у велику ємність. Накрийте. Прокип'ятіть мінімум 12 хв., щоб зруйнувати токсичні ензими.
Червона квасоля	225 г	ВИСОКИЙ	13 хв.	
		+ НИЗЬКИЙ	40-42 хв.	
ЯЛОВИЧИНА – відбивні. УВАГА! Гарячий жир! Обережно виймайте їжу з печі.				
Середнє просмаження		СЕРЕДНІЙ	11-14 хв. на 450 г (1 шм.)	Покладіть на решітку або перевернуте блюдо. Поставте на поворотний стіл. Накрийте та переверніть після першої половини часу, відведеного на готування. Видаліть зайвий жир під час готування.

Розігрівання та готування їжі з урахуванням ваги та часу

СВІЖА КУРКА. УВАГА! Гарячий жир! Обережно виймайте їжу з печі.				
Філе	450 г (2)	НИЗЬКИЙ	11-13 хв.	Покладіть у відповідний посуд. Накрийте та поставте на поворотний стіл.
		КОМБІНОВАНИЙ* GT261	18-20 хв.	Покладіть на решітку або переверните блюдо. Переверніть після першої половини часу, відведеного на готування.
		КОМБІНОВАНИЙ* GM231	19-20 хв.	
Ніжки	400 г (4)	НИЗЬКИЙ	12-14 хв.	Покладіть у відповідний посуд. Накрийте та поставте на поворотний стіл.
		КОМБІНОВАНИЙ* GT260	18-20 хв.	Покладіть на решітку або переверните блюдо. Переверніть після першої половини часу, відведеного на готування.
		КОМБІНОВАНИЙ* GM230	19-20 хв.	

Для **NN-GT261** використовуйте рівень 2 Комбінованого режиму.

Завжди перевіряйте, щоб їжа була достатньо гарячою після розігрівання або розігрійте її ще деякий час, якщо це необхідно. Їжу, яку не можна перемішувати необхідно витримати деякий час. Для щільних продуктів час витримки буде довшим.

Розігрівання та готування їжі з урахуванням ваги та часу

Страви	Вага/Кількість	Режим готування	Час (приблизний)	Рекомендації
СВІЖА КУРКА. УВАГА! Гарячий жир! Обережно виймайте їжу з печі.				
Стегенця	552 г (2)	НИЗЬКИЙ	18-20 хв.	Покладіть у відповідний посуд. Накрийте та поставте на поворотний стіл.
		КОМБІНОВАНИЙ* GT261	16-20 хв.	Покладіть на решітку або переверните блюдо. Переверніть після першої половини часу, відведеного на готування.
		КОМБІНОВАНИЙ* GM231	22-23 хв.	
Ціле курча		ВИСОКИЙ	8½-10½хв. на 450 г	Покладіть на переверните блюдо грудинкою вниз. Накрийте та поставте на поворотний стіл. Переверніть після першої половини часу, відведеного на готування.
ЯЙЦЯ – ПАШОТ.				
Вода	45 мл	ВИСОКИЙ	45 сек.	<ul style="list-style-type: none"> Покладіть у невелику сміть, готуйте протягом першої стадії готування. Додайте яйце (середнього розміру).
Яйце	1	ВИСОКИЙ	45 сек.	
Вода	90 мл	ВИСОКИЙ	1 хв. 20 сек.	<ul style="list-style-type: none"> Проколите жовток та білок. Накрийте. Готуйте протягом другої стадії готування. Витримайте 1 хвилину.
Яйця	2	ВИСОКИЙ	1 хв.	

ОМЛЕТ.				
1 яйце		ВИСОКИЙ	25 сек.	<ul style="list-style-type: none"> • Додайте 1 сл. л. молока на кожне використане яйце. • Збийте яйця, молоко та невелику кількість вершкового масла. • Готуйте протягом першої стадії готування, а потім перемішайте. • Готуйте протягом другої стадії готування, витримайте 1 хвилину.
		ВИСОКИЙ	20 сек.	
2 яйця		ВИСОКИЙ	50 сек.	
		ВИСОКИЙ	50 сек.	
СВІЖА РИБА.				
Філе, стейк, ціла	450 г	ВИСОКИЙ	4½-6 хв.	Покладіть у відповідний посуд. Додайте 30 мл рідини. Накрийте та поставте на поворотний стіл.
Філе пікші	380 г (4)	ВИСОКИЙ	4½-5½ хв.	
Ціла	450 г (2)	ВИСОКИЙ	7-8½ хв.	
Тушкована в пакеті	170 г (1)	РОЗМОРОЖУВАННЯ	4 хв.	Покладіть пакет у відповідний посуд. Зріжте верх пакета ножом.
		+ витримка	2 хв.	
		+ НИЗЬКИЙ	6 хв.	
ФРУКТИ – мають бути очищені та порізані на маленькі шматочки. Покладіть у молочний посуд.				
Яблука, ревінь, тушковані	450 г	ВИСОКИЙ	4½-6 хв.	Заповнюйте посуд лише наполовину. Накрийте та поставте на поворотний стіл.
Сливи тушковані	450 г	ВИСОКИЙ	7-8½ хв.	Додайте 30мл (2 ст. л.) води. Заповнюйте посуд лише наполовину. Накрийте та поставте на поворотний стіл.
СВІЖА БАРАНИНА. УВАГА! Гарячий жир! Обережно виймайте їжу з печі.				
Відбивні, філе	400 г (4)	ВИСОКИЙ	2-3 хв. на 450 г	Покладіть у відповідний посуд. Накрийте та поставте на поворотний стіл.
		+ НИЗЬКИЙ	3-4 хв. на 450 г	
Реберця		ВИСОКИЙ	4-5 хв. на 450 г	Покладіть на решітку або перевернуте блюдо. Поставте на поворотний стіл. Накрийте та переверніть після першої половини часу, відведеного на готування. Видаліть зайвий жир під час готування.
		+ НИЗЬКИЙ	8-9 хв. на 450 г	
МАКАРОННІ ВИРОБИ				
Макарони	225 г	ВИСОКИЙ	10½-11½ хв.	Використовуйте від 600мл до 800мл кип'яченої води. Накрийте та поставте на поворотний стіл.
Спагеті Таглателе	225 г	ВИСОКИЙ	10-10½ хв.	

Для **NN-GT261** використовуйте рівень 2 Комбінованого режиму.

Завжди перевіряйте, щоб їжа була достатньо гарячою після розігрівання або розітрійте її ще деякий час, якщо це необхідно. Їжу, яку не можна перемішувати необхідно витримати деякий час. Для щільних продуктів час витримки буде довшим.

Розігрівання та готування їжі з урахуванням ваги та часу

Страви	Вага/ Кількість	Режим готування	Час (приблизний)	Рекомендації
ЗАМОРОЖЕНА ПИЦА. УВАГА! Повністю зніміть упаковку. Пицца може мати м'яку основу.				
Тонка та хрустка	370 г	ВИСОКИЙ	3½-4½ хв.	Покладіть у термостійкий посуд на поворотний стіл. Не накривайте.
		КОМБІНОВАНИЙ* GT261	10-12 хв.	
		КОМБІНОВАНИЙ* GM231	8-9 хв.	
3 високий тістом	460 г	ВИСОКИЙ	4½-7 хв.	Покладіть у термостійкий посуд на поворотний стіл. Не накривайте. Не підходить для моделі NN-GM231.
		КОМБІНОВАНИЙ*	10-12 хв.	
СВИЖА СВИНИНА. УВАГА! Гарячий жир! Обережно виймайте страву з печі.				
Відбивні	360 г (2)	ВИСОКИЙ	2-3 хв.	Покладіть у відповідний посуд. Накрийте та поставте на поворотний стіл.
		+ НИЗЬКИЙ	4-5 хв.	
		або КОМБІНОВАНИЙ*	17-18 хв.	Покладіть на решітку з розташованим під нею термостійким блюдом. Переверніть після першої половини часу, відведеного на готування.
Реберця		ВИСОКИЙ	4½-5½ хв. на 450 г (1)	Покладіть на решітку або перевернуте блюдо. Поставте на поворотний стіл. Накрийте та переверніть після першої половини часу, відведеного на готування. Видаліть зайвий жир під час готування.
		+ НИЗЬКИЙ	8-9 хв. на 40 г (1)	
КАША. УВАГА! Використовуйте посуд великого розміру.				
1 порція	½ скл. Крупи	ВИСОКИЙ	2½-3 хв.	Додайте 1 склянку води або молока. Перемішайте після першої половини часу, відведеного на готування.
2 порції	1 скл. крупи	ВИСОКИЙ	4½- 5 хв.	
НАПИВФАБРИКАТИ З КАРТОПЛІ – ЗАМОРОЖЕНІ.				
Крокети	300г	КОМБІНОВАНИЙ*	20 хв.	Покладіть на решітку, поставте на поворотний стіл. Переверніть після першої половини часу, відведеного для готування.
Картопляні вафлі	120г (2)	ГРИЛЬ** GT261	18-20 хв.	
		ГРИЛЬ GT231	12-13 хв.	
РИС. Використовуйте великий посуд, придатний для мікрохвильової печі (3 л).				
Басматі	250 г	НИЗЬКИЙ	12-13 хв.	Додайте 600мл кип'яченої води. Накрийте та поставте на поворотний стіл. Перемішайте після першої половини часу, відведеного на готування.
Рис швидкого готування	250 г	ВИСОКИЙ	11-12 хв.	
КОВБАСКИ. УВАГА! Гарячий жир! Обережно виймайте страву з печі.				
Товсті	240 г (4)	ВИСОКИЙ	2½-3 хв.	Покладіть у відповідний посуд або на решітку. Накрийте та поставте на поворотний стіл.
		КОМБІНОВАНИЙ* GT261	14-15 хв.	Покладіть на решітку з розташованим під нею термостійким блюдом.
		КОМБІНОВАНИЙ* GM231	10-12 хв.	Переверніть після першої половини часу, відведеного на готування.

Тонкі	110 г (4)	ВИСОКИЙ	2-2½ хв.	Покладіть у відповідний посуд або на решітку. Накрийте та поставте на поворотний стіл. Покладіть на решітку з розташованим під нею термостійким блюдом. Переверніть після першої половини часу, відведеного на готування.
		КОМБІНОВАНИЙ* GT260	15-16 хв.	
		КОМБІНОВАНИЙ* GM230	13-14 хв.	

* Для NN-GT261 використовуйте рівень 2 Комбінованого режиму.

** Для NN-GT261 використовуйте рівень 1 режиму Гриль (Високий рівень потужності).

Завжди перевіряйте, щоб їжа була достатньо гарячою після розігрівання або розігрійте її ще деякий час, якщо це необхідно. Їжу, яку не можна перемішувати необхідно витримати деякий час. Для щільних продуктів час витримки буде довшим.

Розігрівання та готування їжі з урахуванням ваги та часу

Страви	Вага/ Кількість	Режим готування	Час (приблизний)	Рекомендації
СВІЖІ ОВОЧІ. Покладіть у відповідний мілкий посуд.				
Зелені боби	450 г	ВИСОКИЙ	6-7 хв.	Додайте 90 мл (6 стол. л.) води. Накрийте. Поставте на поворотний стіл.
Буряк	250 г	ВИСОКИЙ	8½-10½ хв.	
Броколі, цвітна капуста	450 г	ВИСОКИЙ	7 хв.	
Брюссельська капуста	300 г	ВИСОКИЙ	7-8 хв.	
Капуста, порізнана	450 г	ВИСОКИЙ	6-8 хв.	
Морква, цибуля-порей	450 г	ВИСОКИЙ	6-8 хв.	
Качани кукурудзи	450 г	ВИСОКИЙ	5½-6 хв.	
Цукіні, кабачки	450 г	ВИСОКИЙ	3½-4½ хв.	
Горох	450 г	ВИСОКИЙ	5½-6 хв.	
Варена картопля	450 г	ВИСОКИЙ	7-8 хв.	
Картопля зі шкіркою (кожна картоплина по 250г)	1	ВИСОКИЙ	5½ хв.	Помийте картоплю та проколiть шкірку. Покладіть безпосередньо на поворотний стіл (по краях). По завершенню процесу готування витримайте протягом 5 хвилин .
	2	ВИСОКИЙ	8 хв.	
ЗАМОРОЖЕНІ ОВОЧІ. Покладіть у відповідний мілкий посуд.				
Зелені боби, морква	450 г	ВИСОКИЙ	8½-9½ хв.	Додайте 30 мл (2 стол. л.) води. Накрийте. Поставте на поворотний стіл .
Цвітна капуста	450 г	ВИСОКИЙ	10½-10½ хв.	
Горох	450 г	ВИСОКИЙ	7-8 хв.	

Завжди перевіряйте, щоб їжа була достатньо гарячою після розігрівання або розігрійте її ще деякий час, якщо це необхідно. Їжу, яку не можна перемішувати необхідно витримати деякий час. Для щільних продуктів час витримки буде довшим.

Догляд та технічне обслуговування мікрохвильової печі

1. Перед початком чищення відключіть піч та від'єднайте вилку від розетки.
2. Внутрішні поверхні мікрохвильової печі повинні бути чистими. Якщо частки їжі або бризки від рідини пристають до стінок печі, їх треба протерти вологою серветкою.
3. Зовнішню поверхню мікрохвильової печі чистять за допомогою вологої серветки. Для запобігання пошкодженню внутрішніх елементів управління вода не повинна проникати крізь вентиляційні отвори.
4. Запобігайте попаданню рідини на панель керування. Для чищення панелі керування використовуйте м'яку вологу серветку. Не використовуйте миючі засоби, абразиви або аерозолі для миття панелі керування. Під час протирання панелі керування, залишайте дверцята відкритими, щоб запобігти ненавмисному увімкненню печі. Після протирання натисніть клавішу Стоп/Сброс для того, щоб очистити дисплей.
5. Якщо навколо дверцят з внутрішньої або зовнішньої сторони накопичується конденсат, витріть його вологою серветкою. Конденсат може накопичуватись, коли мікрохвильова піч працює в умовах підвищеної вологості але це не вказує на пошкодження печі.
6. Для того щоб почистити поворотний стіл вийміть його з печі. Для чищення користуйтеся теплою водою з додаванням миючого засобу або помийте його в посудомийній машині.
7. Роликів кільце та дно печі треба регулярно чистити для запобігання появи стороннього шуму. Просто протріть нижню поверхню печі з використанням миючого засобу, води або засобу для чищення вікон, а потім висушіть. Роликів кільце можна мити за допомогою мильного розчину або в посудомийній машині. Під час регулярного готування їжі, відбувається накопичення пари, але це ні в якій мірі не зашкоджує нижній поверхні або колесу роликів кільця. Переконайтесь, що після чищення роликів кільця, ви встановили його в правильне положення.
8. За необхідності заміни лампи зверніться до дилера компанії.
9. Відмова підтримувати піч в чистому стані може призвести до погіршення стану поверхні, це може несприятливо відобразитися на терміні служби (придатності) виробу та стати причиною небезпеки.

Технічні характеристики

Джерело живлення:	220В ~ 50Гц
Споживання потужності: Мікрохвильова піч:	1,250Вт
Гриль:	1,250Вт
Розетка: Мікрохвильова піч:	800Вт*
Гриль:	1,000 Вт
Зовнішні габарити (висота-ширина-глибина)	258мм*443мм*340мм
Внутрішні габарити (висота-ширина-глибина)	215 мм*306мм*308мм
Діаметр поворотного столу:	Ø 255мм
Робоча частота:	2,450МГц
Маса Нетто:	Приблизно 12 кг

* Тест IEC

Специфікації можуть змінюватись без попереднього повідомлення.

Вимоги щодо напруження, дати та країну випуску, серійний номер дивиться на таблиці паспортних даних мікрохвильової печі.

Перед тим як звертатись до сервісного центру

НОРМАЛЬНІ ЯВИЩА:

Мікрохвильова піч викликає перешкоди в роботі телевізора.	Деякі перешкоди в роботі ТВ та радіо приймачів можуть виникати під час готування страв у мікрохвильовій печі. Подібні перешкоди виникають під час використання малих електроприладів таких як міксери, пилососи, фени та ін. Це не означає що з Вашою пічкою щось трапилось.
Пара накопичується на дверцятах печі і тепле повітря йде з вентиляційних отворів.	Під час готування з їжі виділяється пара та гаряче повітря. Більша частина пари та гарячого повітря відводиться через вентиляційні отвори завдяки циркуляції повітря в печі. Але деяка кількість пари конденсується на менш гарячих поверхнях, наприклад, на дверцятах. Це нормальне явище.
Я випадково включив піч без продуктів.	Включення порожньої печі на короткий час не повинно викликати її пошкодження. Однак цього робити не рекомендується.
Під час приготування в Комбінованому режимі, чути клацання та постукування.	Такий шум може виникати, коли піч автоматично перемикається з Мікрохвильового режиму у режим Гриль для забезпечення Комбінованого режиму готування. Це нормальне явище.
Під час користування пічкою в Комбінованому режимі та режимі Гриль відчувається запах та йде невеличкий дим.	Дуже важливо регулярно протирати внутрішню поверхню печі, особливо після готування в Комбінованому режимі та режимі Гриль. У разі залишення на стінках та верхній поверхні камери жиру та залишків їжі, вони можуть стати джерелом неприємного запаху або диму.

ПРОБЛЕМА

МОЖЛИВА ПРИЧИНА

УСУНЕННЯ

Піч не включається.

Піч ненадіжно підключена до розетки живлення.

Вимкніть вилку з розетки, зачекайте 10 секунд та увімкніть знову.

Переривник або плавкий запобіжник вимкнено або він перегорів.

Будь ласка, зверніться до авторизованого сервісного центру.

Несправна розетка.

Підключіть інший пристрій до цієї розетки, щоб перевірити чи вона є справною.

Процес готування не починається.

Дверцята не повністю закрито.

Закрийте щільно дверцята.

Після програмування не натиснуто кнопку Старт.

Натисніть кнопку Старт.

Вже введено іншу програму.

Натисніть кнопку Стоп/Сброс для того, щоб відмінити програму, яку було введено раніше та введіть нову програму.

Програма була введена невірно.

Повторіть програмування згідно з інструкцією з експлуатації.

Випадково натиснуто кнопку Стоп/Сброс.

Повторіть програмування згідно з інструкцією з експлуатації.

На дисплеї з'являється повідомлення "L----".

Включено функцію блокування від дітей після натискання кнопки Старт.

Виключіть блокування потримим натисканням кнопки Стоп/Сброс.

Поворотний стіл видає звуки під час обертання.

Роликове кільце та дно камери печі забруднені.

Необхідно почистити піч згідно інструкцій щодо догляду за мікрохвильовою пічкою (див. наступну сторінку).

Якщо ви вважаєте, що ваша піч несправна, зверніться до авторизованого сервісного центру.

Примітка:

Інформаційний центр Panasonic

Міжнародні дзвінки та дзвінки з Києва: +38-0-(44) 490-38-98

Безкоштовні дзвінки зі стаціонарних телефонів у межах України: 0-800-309-880

Декларація про Відповідність

**Вимогам Технічного Регламенту Обмеження Використання деяких Небезпечних Речовин в електричному та електронному обладнанні
(затвердженого Постановою №1057 Кабінету Міністрів України)**

Виріб відповідає вимогам Технічного Регламенту Обмеження Використання деяких Небезпечних Речовин в електричному та електронному обладнанні (ТР ОВНР).

Вміст небезпечних речовин у випадках, не обумовлених в Додатку №2 ТР ОВНР:

1. свинець (Pb) – не перевищує 0,1% ваги речовини або в концентрації до 1000 частин на мільйон;
2. кадмій (Cd) – не перевищує 0,01% ваги речовини або в концентрації до 100 частин на мільйон;
3. ртуть (Hg) – не перевищує 0,1% ваги речовини або в концентрації до 1000 частин на мільйон;
4. шестивалентний хром (Cr^{6+}) – не перевищує 0,1% ваги речовини або в концентрації до 1000 частин на мільйон;
5. полібромбіфеноли (PBВ) – не перевищує 0,1% ваги речовини або в концентрації до 1000 частин на мільйон;
6. полібромдефенілові ефіри (PBDE) – не перевищує 0,1% ваги речовини або в концентрації до 1000 частин на мільйон.

Відповідно до ДСТУ CISPR 11:2007 виріб класифікується як:

- обладнання Групи 2, в якому спеціально генерована радіочастотна енергія використовується в якості електромагнітного випромінювання для обробки продуктів харчування;
- обладнання Класу В, яке призначене для побутового використання і яке під'єднується безпосередньо до низьковольтної мережі електроживлення у побутових приміщеннях.

ІНФОРМАЦІЯ ПРО ПІДТВЕРДЖЕННЯ ВІДПОВІДНОСТІ ПРОДУКТУ



Мікрохвильові печі з грилем моделей
 NN-GT260, NN-GM230
 торгової марки "Panasonic"

відповідають вимогам Технічного Регламенту електромагнітної сумісності (затвердженому постановою Кабінету Міністрів України від 29 липня 2009 р. № 785) та вимогам Технічного Регламенту безпеки низьковольтного електричного обладнання (затвердженому постановою Кабінету Міністрів України від 29 жовтня 2009 р. № 1149)

Моделі NN-GT260, NN-GM230 Торгової марки Panasonic відповідають вимогам нормативних документів:	ДСТУ CISPR 11:2007	ДСТУ EN 61000-3-3:2004
	DSTU CISPR 14-1:2004	ДСТУ IEC 61000-3-2:2004
	DSTU CISPR 14-2:2007	ДСТУ IEC 60335-2-25:2007
Термін служби	Встановлений виробником термін служби (придатності) цього виробу дорівнює 7 рокам з дати виготовлення за умови, що виріб використовується у суворій відповідності до дійсної інструкції з експлуатації та технічних стандартів, що застосовуються до цього виробу.	

Декларацію про відповідність можна переглянути на <http://service.panasonic.ua> у розділі «Документи»

Виробник:	Panasonic Corporation	Панасонік Корпорейшн
Вироблено на підприємстві:	Foshan Shunde Midea Microwave and Electrical Appliances Manufacturing Co., Ltd.	Фошань Шунде Майкrowave енд Електрикал Еплайансез Мануфакчурінг Ко., Лтд.
За адресою:	No. 18, Huanzhen West Road, Beijiao, Shunde, Foshan, Guangdong, 528311, Китай	№ 18, Хуанчжэнь Вест Роуд, Бейцзяо, Шунде, Фошань, Гуандун, 528311, Китай

Примітка

Дату виготовлення Ви можете визначити за комбінацією цифр та літер, що розташовані на маркувальній табличці виробу.

Panasonic Corporation Kitchen Appliances Business Unit

2-3-1-3 Noji-higashi, Kusatsu City, Shiga 525-8520, Japan

Web Site: <http://panasonic.net>

Панасоник Корпорэйшн Китчен Эплайнсиз Бизнес Юнит

2-3-1-3 Ноджи-хигаши, Кусацу Сити, Шига 525-8520, Япония

Веб-сайты: <http://panasonic.net>

<http://www.panasonic.ru/>

<http://cooking.panasonic.ru/>

Панасонік Корпорейшн Кітчен Еплайнсез Бізнес Юніт

2-3-1-3 Ної-Хіґаші, Кусацу Сіті, Сіґа, 525-8520, Японія

Веб-сайти: <http://panasonic.net>

<http://service.panasonic.ua/>

<http://cooking.panasonic.ru/>

McGrp.Ru



Сайт техники и электроники

Наш сайт McGrp.Ru при этом не является просто хранилищем [инструкций по эксплуатации](#), это живое сообщество людей. Они общаются на форуме, задают вопросы о способах и особенностях использования техники. На все вопросы очень быстро находят ответы от таких же посетителей сайта, экспертов или администраторов. Вопрос можно задать как на форуме, так и в специальной форме на странице, где описывается интересующая вас техника.