

Register your new Bosch now:
www.bosch-home.com/welcome



BSGL5..



BOSCH

de Gebrauchsanweisung
en Operating instructions
fr Notice d'utilisation
it Istruzioni per l'uso
nl Gebruiksaanwijzing
da Brugsanvisning
no Brugsanvisning
sv Brugsanvisning
fi Käyttöohje
es Instrucciones de uso

pt Instruções de utilização
el Οδηγίες χρήσης
tr Kullanım kılavuzu
pl Instrukcja obsługi
hu Használati utasítás
bg Инструкция за ползване
ru Инструкция по эксплуатации
ro Instrucţiuni de folosire
uk Інструкція з експлуатації
ar إرشادات الاستخدام

de	Sicherheitshinweise	2
	Gebrauchsanleitung	32
en	Safety information	3
	Instructions for use	35
fr	Consignes de sécurité	5
	Mode d`emploi	38
it	Norme di sicurezza	6
	Istruzioni per l`uso	41
nl	Veiligheidsvoorschriften	8
	Gebruiksaanwijzing	44
da	Sikkerhedsanvisninger	9
	Brugsanvisning	47
no	Sikkerhetsanvisninger	11
	Bruksanvisning	50
sv	Säkerhetsanvisningar	12
	Bruksanvisning	53
fi	Turvaohjeet	14
	Käyttöohje	56
es	Consejos y advertencias de seguridad	15
	Instrucciones de uso	59
pt	Indicações de segurança	16
	Manual de instruções	63
el	Υποδείξεις ασφαλείας	18
	Οδηγίες Χρήσης	66
tr	Güvenlik bilgileri	19
	Kullanma kılavuzu	70
pl	Wskazówki dotyczące bezpieczeństwa	21
	Instrukcja użytkowania	73
hu	Biztonsági útmutató	22
	Használati utasítás	76
bg	Указания за безопасност	24
	Инструкция за наична на ползване	79
ru	Правила техники безопасности	25
	Описание прибора	83
ro	Instrucțiuni de siguranță	27
	Instrucțiuni utilizare	86
uk	Техніка безпеки	28
	Секилаад пилососа	90
31	إرشادات الأمان	ar
96	إرشادات الاستخدام	

Die Gebrauchsanweisung bitte aufbewahren.
Bei Weitergabe des Staubsaugers an Dritte bitte Gebrauchsanweisung mitgeben.

Bestimmungsgemäße Verwendung

Dieser Staubsauger ist für den Gebrauch im Haushalt und nicht für gewerbliche Zwecke bestimmt. Den Staubsauger ausschließlich gemäß den Angaben in dieser Gebrauchsanweisung verwenden. Der Hersteller haftet nicht für eventuelle Schäden, die durch nicht bestimmungsgemäßen Gebrauch oder falsche Bedienung verursacht werden. Deshalb beachten Sie bitte unbedingt die nachfolgenden Hinweise!

Der Staubsauger darf nur bedient werden mit:

- Original-Ersatzteilen, -Zubehör oder -Sonderzubehör

Um Verletzungen und Schäden zu vermeiden, darf der Staubsauger nicht benutzt werden für:

- das Absaugen von Menschen oder Tieren.
- das Aufsaugen von:
 - Kleinlebewesen (z. B. Fliegen, Spinnen, ...).
 - gesundheits-schädlichen, scharfkantigen, heißen oder glühenden Substanzen.
 - feuchten oder flüssigen Substanzen.
 - leicht entflammaren oder explosiven Stoffen und Gasen.
 - Asche, Ruß aus Kachelöfen und Zentral-Heizungsanlagen.
 - Tonerstaub aus Druckern und Kopierern.

Sicherheitshinweise

Dieser Staubsauger entspricht den anerkannten Regeln der Technik und den einschlägigen Sicherheitsbestimmungen.

- Das Gerät kann von Kindern ab 8 Jahren und darüber und von Personen mit verringerten physischen, sensorischen oder mentalen Fähigkeiten oder Mangel an Erfahrung und / oder Wissen benutzt werden, wenn sie beaufsichtigt werden oder bezüglich des sicheren Gebrauchs des Gerätes unterwiesen wurden und die daraus resultierenden Gefahren verstanden haben.
- Kinder dürfen nicht mit dem Gerät spielen.
- Reinigung und Benutzer-Wartung dürfen nicht durch Kinder ohne Beaufsichtigung durchgeführt werden.

- Plastiktüten und Folien sind außer Reichweite von Kleinkindern aufzubewahren und zu entsorgen.
=> Es besteht Erstickungsgefahr!

Sachgemäßer Gebrauch

- Staubsauger nur gemäß Typenschild anschließen und in Betrieb nehmen.
- Niemals ohne Filterbeutel bzw. Staubbehälter, Motorschutz - und Ausblasfilter saugen.
=> Gerät kann beschädigt werden!
- Vermeiden Sie das Saugen mit Düse und Rohr in Kopfnähe.
=> Es besteht Verletzungsgefahr!
- Beim Saugen auf Treppen muss das Gerät immer unterhalb des Benutzers stehen.
- Das Netzanschlusskabel und den Schlauch nicht zum Tragen / Transportieren des Staubsaugers benutzen.
- Wenn die Netzanschlussleitung dieses Gerätes beschädigt ist, muss sie durch den Hersteller oder seinen Kundendienst oder eine ähnlich qualifizierte Person ersetzt werden, um Gefährdungen zu vermeiden.
- Bei mehrstündigem Dauerbetrieb Netzanschlusskabel vollständig ausziehen.
- Nicht am Anschlusskabel, sondern am Stecker ziehen, um das Gerät vom Netz zu trennen.
- Das Netzanschlusskabel nicht über scharfe Kanten ziehen und nicht einquetschen.
- Vor allen Arbeiten am Staubsauger Netzstecker ziehen.
- Beschädigten Staubsauger nicht in Betrieb nehmen. Beim Vorliegen einer Störung Netzstecker ziehen.
- Um Gefährdungen zu vermeiden, dürfen Reparaturen und Ersatzteileaustausch am Staubsauger nur vom autorisierten Kundendienst durchgeführt werden.
- Staubsauger vor Witterungseinflüssen, Feuchtigkeit und Hitzequellen schützen.
- Keine brennbaren oder alkoholhaltigen Stoffe auf die Filter (Filterbeutel, Motorschutzfilter, Ausblasfilter etc.) geben.
- Staubsauger ist für den Baustellenbetrieb nicht geeignet.
=> Einsaugen von Bauschutt kann zur Beschädigung des Gerätes führen.
- Gerät ausschalten, wenn nicht gesaugt wird.
- Ausgediente Geräte sofort unbrauchbar machen, danach das Gerät einer ordnungsgemäßen Entsorgung zuführen.

! Bitte beachten

Die Netzsteckdose muss über eine Sicherung von mindestens 16A abgesichert sein. Sollte die Sicherung beim Einschalten des Gerätes einmal ausgelöst werden, so kann dies daran liegen, dass gleichzeitig andere Elektrogeräte mit hohem Anschlusswert am gleichen Stromkreis angeschlossen sind.

Das Auslösen der Sicherung ist vermeidbar, indem Sie vor dem Einschalten des Gerätes die niedrigste Leistungsstufe einstellen und erst danach eine höhere Leistungsstufe wählen.

Hinweise zur Entsorgung

■ Verpackung

Die Verpackung schützt den Staubsauger vor Beschädigung auf dem Transport. Sie besteht aus umweltfreundlichen Materialien und ist deshalb recyclingbar. Entsorgen Sie nicht mehr benötigte Verpackungsmaterialien an den Sammelstellen für das Verwertungssystem »Grüner Punkt«.

■ Altgerät

Altgeräte enthalten vielfach noch wertvolle Materialien. Geben Sie deshalb Ihr ausgedientes Gerät bei Ihrem Händler bzw. einem Recyclingcenter zur Wiederverwertung ab. Aktuelle Entsorgungswege erfragen Sie bitte bei Ihrem Händler oder Ihrer Gemeindeverwaltung.

■ Entsorgung Filter und Filterbeutel

Filter und Filterbeutel sind aus umweltverträglichen Materialien hergestellt. Sofern sie keine Substanzen enthalten, die für den Hausmüll verboten sind, können sie über den normalen Hausmüll entsorgt werden.

en

Please keep this instruction manual. When passing the vacuum cleaner on to a third party, please also pass on this instruction manual.

Intended use

This vacuum cleaner is intended for domestic use and not for commercial use. Only use this vacuum cleaner in accordance with the instructions in this instruction manual. The manufacturer will not accept any responsibility for damage caused by improper use or incorrect operation.

Therefore, please note the following points.

The vacuum cleaner must only be operated with:

- Original replacement parts, accessories or special accessories

In order to prevent injuries and damage, the vacuum cleaner must not be used for:

- Vacuum-cleaning persons or animals
- Vacuuming up:
 - insects or spiders.
 - hazardous, sharp-edged, hot or glowing substances.
 - damp or liquid substances.
 - highly flammable or explosive substances and gases.
 - ash, soot from tiled stoves and central heating systems.
 - toner dust from printers and copiers.

Safety information

This vacuum cleaner complies with the recognised rules of technology and the relevant safety regulations.

- The appliance may be used by children over the age of 8 years and by persons with reduced physical, sensory or mental capacity or by persons with a lack of experience or knowledge if they are supervised or have been instructed on the safe use of the appliance and the have understood the potential dangers of using the appliance.
- Children must never play with the appliance.
- Cleaning and user maintenance must never be carried out by children without supervision.
- Plastic bags and films must be kept out of the reach of children before disposal. => Risk of suffocation.

Proper use

- Only connect and use the vacuum cleaner in accordance with the specifications on the rating plate.
- Never vacuum without the dust bag or dust container, motor protection or exhaust filter.
=> This may damage the vacuum cleaner.
- Do not vacuum close to the head when using a nozzle and tube.
=> This could cause injury!
- When vacuuming stairs, the appliance must always be positioned below the user.
- Do not use the power cord or the hose to carry or transport the vacuum cleaner.
- For safety reasons, if this appliance's mains power cable becomes damaged, it must be replaced by the manufacturer, their after-sales service department or a similarly qualified person.
- Fully extend the power cord when using the vacuum cleaner continuously for several hours.
- When disconnecting the appliance from the mains, pull on the plug itself to remove it; do not pull on the power cord.
- Do not pull the power cord over sharp edges or allow it to become trapped.
- Pull out the mains plug before carrying out any work on the vacuum cleaner.
- Do not operate the vacuum cleaner if it is damaged. Unplug the appliance from the mains if a fault is detected.
- For safety reasons, only authorised after-sales service personnel are permitted to carry out repairs and fit replacement parts to the vacuum cleaner.
- Protect the vacuum cleaner from the weather, moisture and sources of heat.
- Do not pour flammable substances or substances containing alcohol onto the filters (dust bag, motor protection filter, exhaust filter, etc.).
- The vacuum cleaner is not suitable for use on construction sites.
=> Vacuuming up building rubble could damage the appliance.
- Switch off the appliance when it is not in use.
- At the end of its life, the appliance should immediately be rendered unusable, then disposed of in an appropriate manner.

! Please note

The mains socket must be protected by at least a 16 amp circuit breaker.

If a circuit breaker is tripped when you switch on the vacuum cleaner, this may be because other electrical appliances which have a high current draw are connected to the same power circuit.

To prevent the circuit breaker from tripping, select the lowest power setting before switching the appliance on, and increase the power only once it is running.

Disposal information

■ Packaging

The packaging is designed to protect the vacuum cleaner from being damaged during transportation. It is made of environmentally friendly materials and can therefore be recycled. Dispose of packaging that is no longer required at an appropriate recycling point.

■ Old appliance

Old appliances still contain many valuable materials. Therefore, please take appliances that have reached the end of their service life to your retailer or recycling centre so that they can be recycled. For current disposal methods, please enquire at a retailer or your local council.

■ Disposal of filters and dust bags

Filters and dust bags are manufactured from environmentally friendly materials. Provided they do not contain substances that are not permitted in household waste, you can dispose of them with your normal household waste.

Conservez cette notice d'utilisation. Si vous remettez l'aspirateur à une tierce personne, veuillez-y joindre sa notice d'utilisation.

Utilisation conforme aux prescriptions et à l'emploi prévu

Cet aspirateur est destiné à une utilisation domestique et non professionnelle. Utilisez l'aspirateur exclusivement selon les indications figurant dans cette notice d'utilisation. Le fabricant n'est pas responsable d'éventuels dommages résultant d'une utilisation inappropriée ou d'une manipulation incorrecte.

Veuillez donc respecter impérativement les consignes suivantes !

L'aspirateur doit être utilisé uniquement avec :

- des pièces de rechange ou accessoires d'origine

Pour éviter des blessures et des dommages, l'aspirateur ne doit pas être utilisé pour :

- aspirer sur des personnes ou des animaux.
- l'aspiration de :
 - petits organismes vivants (p.ex. mouches, araignées, ...).
 - substances nocives, coupantes, chaudes ou incandescentes.
 - substances humides ou liquides.
 - substances et gaz facilement inflammables ou explosifs.
 - cendres, suie des poêles et d'installations de chauffage central.
 - poussières de toner provenant d'imprimantes et de photocopieurs.

Consignes de sécurité

Cet aspirateur répond aux règles techniques reconnues et aux prescriptions de sécurité applicables.

- L'appareil peut être utilisé par des enfants à partir de 8 ans et par des personnes ayant des capacités physiques, sensorielles ou mentales restreintes ou ayant un manque d'expérience et / ou de connaissances s'ils sont sous surveillance ou ont été informés de la manipulation sûre de l'appareil et ont compris les dangers qui en résultent.
- Les enfants ne doivent pas jouer avec l'appareil.

- Le nettoyage et la maintenance ne doivent pas être effectués par des enfants sans surveillance.
- Les sacs plastiques et les films doivent être conservés hors de la portée de jeunes enfants et être éliminés.
=> Il y a risque d'asphyxie !

Utilisation correcte

- Raccorder et mettre l'aspirateur en service uniquement selon les indications figurant sur la plaque signalétique.
- Ne jamais aspirer sans sac aspirateur ou bac à poussières, filtre de protection du moteur et filtre de sortie d'air.
=> L'appareil peut être endommagé !
- Eviter d'aspirer avec le suceur et le tube à proximité de la tête.
=> Il y a risque de blessures!
- Lors de l'aspiration sur des escaliers, l'appareil doit toujours se trouver plus bas que l'utilisateur.
- Ne pas utiliser le cordon électrique et le flexible pour porter / transporter l'aspirateur.
- Lorsque le cordon électrique de cet appareil est endommagé, il doit être remplacé par les soins du fabricant ou de son SAV ou une personne disposant de qualifications similaires afin d'éviter tout danger.
- En cas de fonctionnement continu de plusieurs heures, dérouler complètement le cordon électrique.
- Ne pas tirer sur le cordon électrique mais sur la fiche, pour débrancher l'appareil de la prise.
- Ne pas tirer le cordon électrique à proximité d'arêtes coupantes et ne pas le coincer.
- Avant tous les travaux sur l'aspirateur, retirer la fiche de la prise.
- Ne pas mettre l'aspirateur en service s'il est défectueux. En cas de panne, retirer la fiche de la prise.
- Pour éviter tout risque de danger, seul le service après-vente agréé est autorisé à effectuer des réparations et à remplacer des pièces sur l'aspirateur.
- Ne pas exposer l'aspirateur aux influences atmosphériques, à l'humidité ni aux sources de chaleur.
- Ne pas mettre des substances inflammables ou à base d'alcool sur les filtres (sac aspirateur, filtre de protection du moteur, filtre de sortie d'air etc.).
- L'aspirateur n'est pas approprié au travail de chantier.
=> L'aspiration de gravats risque d'endommager l'appareil.
- Eteignez l'appareil si vous ne l'utilisez pas.
- Rendre immédiatement inutilisables les appareils hors d'usage, ensuite mettre l'appareil au rebut de façon réglementaire.

! Important

La prise de secteur doit être protégée par un fusibile d'au moins 16 A.

Si le disjoncteur se déclenche lors de la mise en marche de l'appareil, ceci peut être dû au fait que d'autres appareils électriques d'une puissance connectée élevée sont branchés en même temps sur le même circuit électrique.

Le déclenchement du disjoncteur peut être évité en réglant l'appareil sur la plus faible puissance avant de le mettre en marche et en le réglant ensuite sur une puissance supérieure.

Consignes pour la mise au rebut

■ Emballage

L'emballage protège l'aspirateur pendant le transport. Il est constitué de matériaux écologiques et est donc recyclable. Les matériaux d'emballage qui ne sont plus utilisés doivent être mis au rebut aux points collecteurs du système de recyclage « Point vert ».

■ Appareil usagé

Les appareils usagés contiennent souvent des matériaux précieux. Il faut donc apporter l'appareil usagé au revendeur ou à un centre de recyclage pour la revalorisation. Pour connaître les possibilités d'élimination actuelles, renseignez-vous auprès du revendeur ou de la mairie.

■ Elimination des filtres et des sacs

Les filtres et les sacs ont été fabriqués avec des matériaux compatibles avec l'environnement. Ils peuvent être éliminés avec les ordures ménagères ordinaires, à condition qu'ils ne contiennent aucune substance prohibée.

it

Conservare le istruzioni per l'uso. In caso di cessione dell'aspirapolvere a terzi, si raccomanda di consegnare anche le istruzioni per l'uso.

Utilizzo conforme

Questo aspirapolvere è destinato esclusivamente all'utilizzo in ambito domestico e non è adatto all'uso industriale. Utilizzare l'aspirapolvere soltanto così come indicato dalle presenti istruzioni per l'uso. Il costruttore non si assume alcuna responsabilità per gli eventuali danni causati da un utilizzo non conforme o errato.

Si raccomanda pertanto di osservare scrupolosamente le seguenti avvertenze.

L'aspirapolvere può essere utilizzato esclusivamente con:

- parti di ricambio, accessori o accessori speciali originali

Al fine di evitare lesioni e/o danni, l'aspirapolvere non può essere utilizzato:

- su persone e/o animali.
- Non può altresì essere utilizzato per aspirare:
 - insetti (come mosche, ragni, ecc.)
 - sostanze nocive, oggetti affilati, materiali caldi o incandescenti
 - sostanze umide o liquide
 - sostanze e gas infiammabili o esplosivi
 - cenere, fuliggine delle stufe di maiolica e degli impianti di riscaldamento centrali
 - polvere del toner di stampanti e fotocopiatrici.

Norme di sicurezza

Questo aspirapolvere è conforme alle disposizioni tecniche riconosciute e alle norme di sicurezza in vigore.

■ L'apparecchio può essere utilizzato da bambini di età pari o superiore a 8 anni e da persone con ridotte facoltà fisiche, sensoriali o mentali nonché da persone prive di sufficiente esperienza e/o conoscenza dello stesso se sorvegliate o istruite in merito all'utilizzo sicuro dell'apparecchio e consapevoli degli eventuali rischi derivanti da un utilizzo improprio.

■ I bambini non devono giocare con l'apparecchio.

- Le operazioni di pulizia e di manutenzione non devono essere effettuate dai bambini senza la supervisione di un adulto.
- Si raccomanda di tenere i sacchetti di plastica e la plastica da imballaggio fuori dalla portata dei bambini e di provvedere al loro smaltimento.
=> Pericolodi soffocamento!

Uso conforme

- Collegare e azionare l'aspirapolvere esclusivamente come indicato sulla targhetta.
- Non utilizzare mai l'aspirapolvere senza sacchetto filtro o contenitore raccogli sporco, filtro di protezione del motore e filtro d'igiene.
=> L'apparecchio può danneggiarsi!
- Non tenere la spazzola e il tubo dell'aspirapolvere in prossimità della testa.
=> Pericolo di lesioni!
- Per la pulizia delle scale l'apparecchio deve trovarsi sempre più in basso rispetto a chi lo usa.
- Non utilizzare il cavo di alimentazione e il tubo flessibile per spostare/trasportare l'aspirapolvere.
- Qualora il collegamento alla rete del presente apparecchio fosse danneggiato, deve essere sostituito dal produttore o dal suo servizio di assistenza tecnica o da un addetto qualificato al fine di evitare situazioni di pericolo.
- In caso di utilizzo dell'apparecchio per diverse ore, estrarre completamente il cavo di alimentazione.
- Per scollegare l'apparecchio dalla corrente elettrica, non tirare il cavo, bensì estrarre la spina.
- Non fare passare il cavo di alimentazione su spigoli vivi e non schiacciarlo.
- Prima di qualsiasi intervento sull'aspirapolvere, estrarre la spina.
- Non utilizzare l'aspirapolvere se danneggiato. In caso di anomalia, estrarre la spina dalla presa.
- Per evitare eventuali lesioni, le riparazioni e le sostituzioni dei componenti dell'aspirapolvere devono essere effettuate esclusivamente dal servizio di assistenza tecnica autorizzato.
- Proteggere l'aspirapolvere dalle intemperie, dall'umidità e dalle sorgenti di calore.
- Non collocare mai sul filtro (sacchetto filtro, filtro di protezione del motore, filtro d'igiene, ecc.) sostanze infiammabili o contenenti alcol.
- L'aspirapolvere non è adatto all'uso nei cantieri.
=> L'aspirazione di macerie può causare il danneggiamento dell'apparecchio.
- Spegner l'apparecchio se non si desidera utilizzarlo.
- Gli apparecchi dismessi devono essere resi immediatamente inutilizzabili, per essere poi smaltiti in conformità alle normative vigenti in materia.

! Attenzione!

La presa di corrente deve essere protetta attraverso un dispositivo salvavita di almeno 16 A.
Se quando si attiva l'apparecchio scatta il dispositivo salvavita, la causa può essere dovuta al fatto che sono stati collegati contemporaneamente allo stesso circuito altri apparecchi a elevato consumo energetico.
Per evitare di far scattare il dispositivo salvavita, prima di accendere l'apparecchio selezionare il livello di potenza più basso e solo in un secondo momento selezionare un livello di potenza maggiore.

Avvertenze per lo smaltimento

■ Imballaggio

L'imballaggio protegge l'aspirapolvere contro eventuali danni durante il trasporto. È costituito da materiali non inquinanti e può pertanto essere riciclato. Provvedere allo smaltimento dei materiali di imballaggio non più necessari rivolgendosi ai centri di raccolta per il sistema di riciclaggio "Punto verde".

■ Apparecchio dismesso

Gli apparecchi dismessi contengono ancora molteplici materiali preziosi. Si consiglia pertanto di restituire l'apparecchio dismesso al proprio rivenditore o a un centro di riciclaggio. Per informazioni sulle modalità del riciclaggio, rivolgersi al proprio rivenditore o all'amministrazione comunale della propria città.

■ Smaltimento del filtro e del sacchetto filtro

Il filtro e il sacchetto filtro sono costituiti da materiali non inquinanti. A condizione che non contengono alcuna sostanza dannosa, possono essere smaltiti con i normali rifiuti domestici.

De gebruiksaanwijzing goed bewaren. Wanneer u de stofzuiger doorgeeft aan derden de gebruiksaanwijzing erbij voegen.

Gebruik volgens de voorschriften

Deze stofzuiger is alleen voor huishoudelijk en niet voor zakelijk gebruik bestemd. De stofzuiger uitsluitend gebruiken zoals aangegeven in deze gebruiksaanwijzing. De fabrikant is niet aansprakelijk voor eventuele schade die ontstaat wanneer het apparaat niet volgens de voorschriften of op een verkeerde manier wordt gebruikt.

Volg daarom beslist de volgende aanwijzingen op!

De stofzuiger mag alleen maar worden gebruikt met:

- originele onderdelen, -toebehoren of -extra toebehoren

Om letsel en schade te voorkomen mag de stofzuiger niet worden gebruikt voor:

- het schoonzuigen van mensen of dieren.
- het opzuigen van:
 - insecten (bijv. vliegen, spinnen, ...).
 - substanties die schadelijk voor de gezondheid, heet of gloeiend zijn, of scherpe randen hebben.
 - vochtige of vloeibare stoffen.
 - licht ontvlambare of explosieve stoffen en gassen.
 - as, roet uit haarden en centrale verwarmingsinstallaties.
 - tonerstof van printers en kopieerapparaten.

Veiligheidsvoorschriften

Deze stofzuiger voldoet aan de erkende regels van de techniek en de betreffende veiligheidsbepalingen.

- Dit apparaat kan worden gebruikt door kinderen vanaf 8 jaar en door personen met beperkte fysieke, sensorische of geestelijke vermogens of personen die gebrek aan kennis of ervaring hebben, wanneer zij onder toezicht staan of met het oog op een veilig gebruik volledig over de bediening van het apparaat zijn geïnformeerd en op de hoogte zijn van de gevaren die hieruit kunnen voortvloeien.
- Kinderen mogen niet met het apparaat spelen.
- Reiniging en onderhoud mogen niet worden uitgevoerd door kinderen als zij niet onder toezicht staan.

- Plastic zakken en folie dienen buiten bereik van kinderen te worden bewaard en afgevoerd.
=> Er bestaat gevaar voor verstikking!

Juist gebruik

- De stofzuiger alleen volgens het typeplaatje aansluiten en in gebruik nemen.
- Nooit zuigen zonder filterzak of stofreservoir, motorbeveiligings- en uitblaasfilter.
=> Het apparaat kan beschadigd raken!
- Vermijd het zuigen met mondstuk en buis in de buurt van uw hoofd
=> Er bestaat gevaar voor letsel!
- Bij het zuigen op trappen moet het toestel altijd onder de gebruiker staan.
- Het elektriciteits snoer en de slang niet gebruiken om de stofzuiger te dragen / transporteren.
- Raakt de voedingskabel van dit apparaat beschadigd, dan dient deze door de fabrikant, zijn service-dienst of iemand met de juiste kwalificaties te worden vervangen, ter voorkoming van gevaarlijke situaties.
- Bij continu gebruik gedurende vele uren het elektriciteits snoer volledig uittrekken.
- Niet aan het elektriciteits snoer maar aan de stekker trekken om het apparaat van het net te koppelen.
- Het elektriciteits snoer niet over scherpe kanten trekken en niet bekneld laten raken.
- Voor alle werkzaamheden aan de stofzuiger de stekker uit het stopcontact halen.
- De stofzuiger niet in gebruik nemen wanneer hij beschadigd is. In het geval zich een storing voordoet de stekker uit het stopcontact halen.
- Om risico's te voorkomen mogen reparaties aan de stofzuiger en de vervanging van onderdelen alleen worden uitgevoerd door onze klantenservice.
- De stofzuiger beschermen tegen weersinvloeden, vocht en hittebronnen.
- Zorg ervoor dat er geen brandbare of alcoholhoudende stoffen op de filters (filterzak, motorbeveiligingsfilter, uitblaasfilter, etc.) terecht komen.
- De stofzuiger is niet geschikt voor gebruik op bouwplaatsen.
=> Opzuigen van bouwpuin kan leiden tot beschadiging van het toestel.
- Het toestel uitschakelen wanneer het niet wordt gebruikt.
- Versleten apparaten onmiddellijk onbruikbaar maken, het toestel daarna op een verantwoorde wijze afvoeren.

! Let op

Als de zekering in de meterkast bij het inschakelen van het toestel wordt geactiveerd, dan kan dit worden veroorzaakt doordat er tegelijkertijd meerdere elektrische apparaten met hoge aansluitwaarde op hetzelfde stroomcircuit zijn aangesloten.

De zekering wordt onvermijdelijk geactiveerd wanneer u alvorens het toestel aan te zetten de laagste stand instelt en pas daarna een hogere stand kiest.

Instructies voor recycling

■ Verpakking

De verpakking beschermt de stofzuiger tegen beschadiging tijdens het transport. Deze bestaat uit milieuvriendelijk materiaal en is daarom recyclebaar. Breng verpakkingsmateriaal dat u niet meer nodig heeft naar een verzamelplaats voor de verwerking van afval.

■ Oude toestellen

Oude apparaten bevatten vaak nog waardevol materiaal. Geef daarom uw oude toestel voor hergebruik af aan uw handelaar of een recyclecentrum. Informatie over actuele methoden van afvalverwijdering kunt u krijgen bij uw handelaar of uw gemeente.

■ Afvoer van filters en filterzakken

Filter en filterzak zijn gemaakt van milieuvriendelijke materialen. Voor zover deze geen stoffen bevatten die niet toegestaan zijn als huisvuil, kunnen ze via het normale huisvuil worden afgevoerd.

da

Opbevar brugsanvisningen. Sørg for, at brugsanvisningen medfølger, hvis De giver støvsugeren videre til andre.

Anvendelse iht. formål

Denne støvsuger er kun beregnet til brug i private husholdninger og ikke til erhvervmæssig anvendelse. Støvsugeren må udelukkende anvendes i overensstemmelse med angivelserne i denne brugsanvisning.

Producenten hæfter ikke for evt. skader, der er opstået som følge af ukorrekt anvendelse eller forkert betjening.

Overhold derfor altid nedenstående anvisninger!

Støvsugeren må kun bruges med:

- Originale reservedele, -tilbehør eller -ekstra tilbehør

For at undgå tilskadekomst og beskadigelser må støvsugeren ikke benyttes til:

- Støvsugning af mennesker eller dyr.
- Opsugning af:
 - smådyr (f.eks. fluer, edderkopper, ...).
 - sundhedsfarlige, skarpkantede, varme eller glødende substanser.
 - fugtige eller flydende substanser.
 - letantændelige eller eksplosive stoffer eller gasser.
 - aske, sod fra kakkellovne eller centralvarmeanlæg.
 - tonerstøv fra printere eller kopimaskiner.

Sikkerhedsanvisninger

Denne støvsuger opfylder de anerkendte tekniske standarder og de relevante sikkerhedsanvisninger.

- Dette apparat kan benyttes af børn fra 8 år og derover, samt af personer med reducerede fysiske, sensoriske eller mentale evner og / eller manglende erfaring eller viden, hvis de er under opsyn eller er blevet instrueret i sikker brug af apparatet og har forstået de farer og risici, der kan være forbundet med brugen af apparatet.
- Børn må ikke bruge apparatet som legetøj.
- Rengøring og vedligeholdelse må ikke udføres af børn, uden at de er under opsyn.
- Plastikposer og folie må ikke være tilgængelige for småbørn, hverken ved opbevaring og kassering
=> Der er fare for kvælning!

Korrekt anvendelse

- Støvsugeren må kun tilsluttes og anvendes iht. typeskiltet.
- Støvsuger aldrig uden filterpose hhv. støvbeholder, motorbeskyttelses- og udblæsningsfilter.
=> apparatet kan blive beskadiget!
- Undgå at støvsuge med mundstykke eller rør i nærheden af hovedet.
=> Der er fare for tilskadekomst!
- Ved støvsugning af trapper, skal apparatet altid være placeret lavere end brugeren.
- Benyt ikke netledningen eller slangen til at bære / transportere støvsugeren med.
- Hvis dette apparats netkabel er blevet beskadiget, skal det skiftes ud af producenten, af dennes serviceværksted eller af en tilsvarende faguddannet person, så der ikke kan opstå fare.
- Når støvsugeren anvendes flere timer i træk, skal netledningen trækkes helt ud.
- Træk ikke i tilslutningsledningen, men kun i selve stikket, når ledningen trækkes ud af kontakten.
- Undlad at trække netledningen hen over skarpe kanter, og sørg for, at den ikke kommer i klemme.
- Træk altid netstikket ud af kontakten, inden der foretages nogen form for arbejde på støvsugeren.
- Støvsugeren må ikke anvendes, hvis den er beskadiget. Træk netstikket ud af kontakten i tilfælde af en funktionsfejl ved apparatet.
- For at der ikke skal opstå fare, må reparationer af støvsugeren og udskiftning af reservedele kun udføres af et autoriseret serviceværksted.
- Støvsugeren skal beskyttes mod fugt, vejr og vind samt påvirkning fra varmekilder.
- Hæld ikke brændbare eller alkoholholdige substanser på filterne (filterpose, motorbeskyttelsesfilter, udblæsningsfilter etc.).
- Støvsugeren er ikke beregnet til anvendelse på byggepladser.
=> Opsugning af byggeaffald kan beskadige apparatet.
- Sluk for apparatet, når der ikke støvsuges.
- Et kasseret apparat skal gøres ubrugeligt med det samme og herefter bortskaffes efter forskrifterne.

! Bemærk!

Hvis sikringen springer, når støvsugeren tændes, kan årsagen til dette være, at der er tilsluttet flere elapparater med stort effektforbrug samtidig i den samme strømkreds.

For at undgå at sikringen udløses, skal støvsugeren indstilles til det laveste effekttrin, inden der tændes for den, og først derefter skal der vælges et højere effekttrin.

Anvisninger om bortskaffelse

■ Emballage

Emballagen beskytter støvsugeren mod beskadigelse under transport. Den består af miljøvenlige materialer og kan derfor genbruges. Emballage, der ikke skal anvendes mere, bør bortskaffes på genbrugsstationer eller lignende.

■ Kasserede støvsugere

Kasserede apparater indeholder materialer, der kan genbruges. Aflever derfor kasserede støvsugere hos forhandleren eller i et genbrugscenter. Der kan indhentes oplysninger om gældende bortskaffelsesregler hos forhandleren eller på kommunen.

■ Bortskaffelse af filtre og filterposer

Filtre og filterposer er fremstillet af miljøvenlige materialer. Hvis de ikke indeholder substanser, som ikke må lægges i normalt husholdningsaffald, kan de bortskaffes som normalt husholdningsaffald.

Ta godt vare på bruksanvisningen. Bruksanvisningen må følge med når støvsugeren skifter eier.

Tiltenkt bruk

Støvsugeren er kun beregnet for bruk i husholdninger og ikke til nærings- og industriformål. Støvsugeren må bare brukes som beskrevet i denne bruksanvisningen. Produsenten tar ikke ansvar for eventuelle skader som skyldes ikke-forskriftsmessig bruk eller ukyndig betjening.

Les derfor nøye igjennom instruksjonene nedenfor!

Støvsugeren må bare brukes med:

- Originale reservedeler, tilbehør eller spesialtilbehør

For at det ikke skal oppstå skader på personer eller gjenstander, må støvsugeren ikke brukes til:

- støvsuging av mennesker eller dyr.
- oppsuging av:
 - smådyr (fluer, edderkopper osv.).
 - helsefarlige, skarpe, varme eller glødende substanser.
 - fuktige eller flytende substanser.
 - lettantennelige eller eksplosive stoffer og gasser.
 - aske og sot fra vedovner eller sentralvarmeanlegg.
 - tonerstøv fra skrivere eller kopimaskiner.

Sikkerhetsanvisninger

Denne støvsugeren er laget i henhold til anerkjente tekniske prinsipper og gjeldende sikkerhetsbestemmelser.

- Apparatet skal bare brukes av barn over åtte år og personer med nedsatt fysisk, sensorisk eller mental funksjonsevne eller manglende erfaring og/eller kunnskap dersom de er under oppsyn eller har fått tilstrekkelig opplæring i sikker bruk av apparatet og har forstått hvilke farer som kan oppstå.
- Barn skal ikke leke med apparatet.
- Rengjøring og vedlikehold skal ikke utføres av barn uten tilsyn.
- Plastposer og folie skal oppbevares eller kastes utenfor barns rekkevidde.
=> Fare for kvelning!

Forskriftsmessig bruk

- Støvsugeren skal bare kobles til og brukes i henhold til typeskiltet.
- Sug aldri opp noe uten filterpose eller støvbeholder, motorbeskyttelses- og utblåsningsfilter.
=> Apparatet kan bli ødelagt!
- Unngå støvsuging i nærheten av hodet.
=> Fare for personskader!
- Ved støvsuging av trapper må apparatet alltid stå lavere enn brukeren.
- Ikke bruk strømledningen og slangen til å bære/transportere støvsugeren i.
- Dersom det oppstår skader på strømledningen til apparatet, må den erstattes av produsenten eller dennes kundeservice eller en tilsvarende kvalifisert person slik at farlige situasjoner unngås.
- Når apparatet tas ut av bruk i flere timer, skal strømledningen tas ut av støpselet.
- Trekk ikke i ledningen, men i støpselet når du skal ta ledningen ut av stikkkontakten.
- Ikke trekk strømledningen over skarpe kanter og ikke klem den fast.
- Trekk alltid ut støpselet før arbeid på støvsugeren.
- Ikke bruk støvsugeren dersom den har fått skader. Hvis det oppstår feil, må du trekke ut støpselet.
- Reparasjon av støvsugeren og utskifting av reservedeler skal bare utføres av autorisert kundeservice. Dette for å unngå skader.
- Beskytt støvsugeren mot vær og vind, fuktighet og varmekilder.
- Unngå å få brennbare eller alkoholholdige stoffer på filteret (filterpose, motorfilter, utblåsningsfilter etc.).
- Støvsugeren egner seg ikke til bruk på byggeplasser.
=> Oppsuging av byggematerialer kan føre til skader på apparatet.
- Slå av apparatet når du ikke støvsuger.
- Utslitte apparater skal straks gjøres ubrukelige for deretter å leveres til gjenvinningsordning.

! Obs!

Hvis sikringen løses ut når du slår på maskinen, kan det skyldes at andre elektroniske apparater med høy effekt er tilkoblet samme kurs.

Du kan unngå å utløse sikringen ved at du setter apparatet på laveste effektnivå før du slår det på. Velg så et høyere effektnivå når apparatet er slått på.

Informasjon om kassering

■ Emballasje

Emballasjen beskytter støvsugeren mot skader under transport. Den består av miljøvennlige materialer og kan derfor gjenvinnes. Kast emballasje du ikke har bruk for, på en miljøstasjon.

■ Gammelt apparat

Gamle apparater inneholder mange materialer som fortsatt kan brukes. Lever derfor det gamle apparatet til forhandleren eller til miljøstasjon for gjenvinning. Du kan få informasjon om mulige måter å kassere apparatet på hos forhandleren eller kommunale myndigheter.

■ Kassering av filter og filterpose

Filteret og filterposen er fremstilt av miljøvennlige materialer. Hvis de ikke inneholder stoffer som er forbudt å kaste i husholdningsavfall, kan de kastes i husholdningsavfallet.

sv

Spara bruksanvisningen. Se till så att bruksanvisningen medföljer dammsugaren vid ägarbyte.

Avsedd användning

Dammsugaren är bara avsedd för hemmabruk, inte för kommersiellt bruk. Dammsugaren är bara avsedd för användning enligt anvisningarna i bruksanvisningen. Tillverkaren tar inget ansvar för eventuella skador som uppstår på grund av ej avsedd eller felaktig användning.

Följande anvisningar ska därför ovillkorligen följas!

Dammsugaren är bara avsedd för användning med:

- Originalreservdelar, -tillbehör eller -specialtillbehör

Undvik person- och sakskador, använd inte dammsugaren:

- för att dammsuga av människor och djur.
- för att dammsuga av:
 - småkryp (t.ex. flugor, spindlar, ...).
 - hälsofarliga, vassa, heta eller glödande ämnen.
 - fuktiga eller flytande ämnen.
 - lättantändliga eller explosiva ämnen och gaser.
 - aska, sot från kakelugnar och pannor.
 - tonerdamm från skrivare och kopiatorer.

Säkerhetsanvisningar

Dammsugaren motsvarar nuvarande teknisk nivå och uppfyller gällande säkerhetsföreskrifter.

- Barn under 8 år och personer med begränsad fysisk, sensorisk eller mental färdighet eller som saknar erfarenhet eller kunskaper får bara använda enheten under överinseende av någon eller om de får lära sig hur man använder enheten säkert och vilka risker som finns.
- Låt inte barn leka med enheten.
- Barn får bara göra rengöring och skötsel under uppsikt.
- Plastpåsar och plastfolie ska hållas utom räckhåll för barn.
=> Kvävningsrisk föreligger!

Avsedd användning

- Anslut och använd bara dammsugaren enligt märkskylten.
- Dammsug aldrig utan dammsugarpåse resp. -behållare, motorskydds- och utblåsfiler.
=> Dammsugaren kan skadas!
- Dammsug aldrig med munstycke eller rör i närheten av huvudet.
=> Olycksrisk!
- Dammsug du trappor, så ska enheten alltid stå nedanför användaren.
- Använd inte sladden för att bära/transportera dammsugaren.
- Är sladden till enheten skadad, så är det bara tillverkaren, service eller behörig elektriker som får byta ut den, allt för att undvika skador.
- Dra ut sladden helt vid kontinuerlig användning i flera timmar.
- Dra i kontakten, inte i sladden, när du tar ur elanslutningen till dammsugaren.
- Dra inte sladden över vassa kanter och se till så att den inte blir fastklämd.
- Slå alltid av och dra ur kontakten före arbeten på dammsugaren.
- Använd inte dammsugaren om den är trasig. Dra ut kontakten ur uttaget om dammsugaren är trasig.
- Det är bara auktoriserad serviceverkstad som får göra {EXTERNAL}reparationer och byta reservdelar på dammsugaren, allt för att undvika risker i användningen.
- Skydda dammsugaren från påverkan av väder, fukt och värme.
- Använd aldrig brännbara eller alkoholhaltiga ämnen på filtren (dammsugarpåse, motorskydds-, utblåsfiler etc).
- Dammsugaren är inte avsedd för användning på byggarbetsplatser.
=> Uppsugning av byggmaterial kan skada enheten.
- Slå av enheten när du inte dammsuger.
- Gör uttjänta enheter obrukbara direkt, släng dem sedan i återvinningen.

! Observera!

Går säkringens när du startar dammsugaren, kan det bero på att du har andra elprodukter med hög effekt anslutna samtidigt till samma avsäkring (propp). Ställ in enheten på lägsta effektläget innan du slår på och öka sedan effekt, så går inte säkringens.

Avfallshantering

■ Förpackningen

Förpackningen skyddar dammsugaren från skador vid transporten. Förpackningen är gjord av miljövänliga material och går att återvinna. Släng förpackningsmaterial du inte längre behöver i återvinningen.

■ Uttjänt enhet

Uttjänta enheter innehåller ofta värdefulla material. Lämna därför in din uttjänta dammsugare till din återförsäljare resp. släng den i återvinningen. Information om återvinning får du hos din återförsäljare eller kommun.

■ Kassering av filter och dammpåse

Filter och dammpåse är tillverkade i miljövänliga material. Om de inte innehåller några förbjudna ämnen kan de kastas i hushållssoporna.

Säilytä käyttöohjeet. Jos annat pölynimurin kolmannelle osapuolelle, liitä käyttöohjeet mukaan.

Määräystenmukainen käyttö

Tämä pölynimuri on tarkoitettu kotikäyttöön. Käytä pölynimuria vain tässä käyttöohjeessa annettujen ohjeiden mukaan. Valmistaja ei vastaa mahdollisista vahingoista, jotka johtuvat ohjeidenvastaisesta käytöstä tai väärästä hoidosta.

Noudata ehdottomasti seuraavia ohjeita!

Pölynimurin käyttö on sallittu ainoastaan:

- alkuperäisten varaosien, tarvikkeiden tai lisävarusteiden kanssa

Vahinkojen ja vaurioiden välttämiseksi pölynimuria ei saa käyttää:

- ihmisten tai eläinten imurointiin.
- sillä ei saa imuroida:
 - pieneliöitä (esim. kärpäsiä, hämähäkkejä, ...).
 - terveydelle vaarallisia, teräviä, kuumia tai hehkuvia aineita.
 - kosteita tai nestemäisiä aineita.
 - helposti syttyviä tai räjähtäviä aineita ja kaasuja.
 - tuhkaa tai nokea kaakeliuuneista ja keskuslämmityslaitteistoista.
 - mustepölyä tulostimista ja kopiokoneista.

Turvaohjeet

Tämä pölynimuri vastaa tekniikan hyväksytyjä sääntöjä ja asianmukaisia turvamääräyksiä.

- Laitetta voivat käyttää 8 vuotta täyttäneet lapset ja henkilöt, joiden fyysiset tai henkiset kyvyt ovat rajoittuneet tai joilta puuttuu kokemus ja/tai tieto laitteen käytöstä, valvonnan alaisina tai kun heitä on opastettu laitteen käytössä ja he ovat ymmärtäneet laitteen käytön vaarat.
- Lapset eivät saa leikkiä laitteella.
- Lapset eivät saa puhdistaa tai huoltaa laitetta ilman valvontaa.
- Muovipussit ja foliot on pidettävä poissa pienten lasten ulottuvilta ja ne on hävitettävä. => Tukehtumisvaara!

Asianmukainen käyttö

- Liitä pölynimuri sähköverkkoon ja ota se käyttöön vain tyyppikilvessä olevien tietojen mukaan.

- Älä käytä pölynimuria koskaan ilman pölypussia tai pölysäiliötä, moottorinsuojaa suodatinta ja poistoilman suodatinta. => Laitte voi vahingoittua!
- Vältä suolakkeella ja putkella imurointia henkilöön päin lähellä. => Loukkaantumisvaara!
- Kun imuroit portaita, laitteen on oltava aina käyttäjän alapuolella.
- Älä käytä verkkoliitäntäjohtoa ja letkua pölynimurin kantamiseen/siirtämiseen.
- Jos laitteen verkkovirtajohto on vaurioitunut, sen saa vaaratilanteiden välttämiseksi vaihtaa vain valmistajan tai valmistajan huoltopalvelun edustaja tai muu vastaava ammattipätevyuden omaava henkilö.
- Vedä verkkoliitäntäjohto kokonaan ulos useampia tunteja kestävästä keskeyttömään käyttöön aikana.
- Irrota laite sähköverkosta vetämällä pistoke irti pistorasiasista, älä vedä johdosta.
- Älä vedä verkkoliitäntäjohtoa terävien reunojen yli äläkä jätä sitä puristuksiin.
- Irrota verkkopistoke pistorasiasista ennen kuin huollat pölynimuria.
- Älä käytä viallista imuria. Häiriön ilmentyessä irrota verkkopistoke.
- Vaaratilanteiden välttämiseksi pölynimurin korjaamisen ja varaosien vaihto on sallittu ainoastaan valtuutetulle huoltopalvelulle.
- Suojaa imuria sääolosuhteilta, kosteudelta ja lämmönlähteiltä.
- Älä laita palavia tai alkoholiipitoisia aineita suodattimiin (pölypussi, moottorinsuojasuodatin, poistoilman suodatin jne.).
- Pölynimuri ei sovellu rakennustyömaakäyttöön. => Rakennusjätteiden imurointi voi vaurioittaa laitetta.
- Kytke laite pois päältä, kun et imuroi.
- Käytöstä poistetut laitteet tulee tehdä heti käyttökelttomiksi ja hävittää määräysten mukaisesti.

! Huomio

Jos sulake palaa kytkiessäsi laitteen päälle, se voi johtua siitä, että samaan virtapiiriin on liitetty muita sähkölaitteita samanaikaisesti. Sulakkeen palaminen voidaan estää säätämällä laite pienimmälle teholle ennen käynnistämistä ja valitsemalla vasta sitten suurempi tehoalue.

Ohjeita hävittämisestä

■ Pakkaus

Pakkaus suojaa pölynimuria vaurioilta kuljetuksen aikana. Se on ympäristöystävällistä materiaalia ja se voidaan kierrättää. Vie tarpeettomat pakkausmateriaalit asiaankuuluvaan kierrätyspisteeseen.

■ Käytöstä poistettu laite

Käytetyt laitteet sisältävät monia arvokkaita materiaaleja. Vie käytöstä poistettu laitteesi kierrätystä varten alan liikkeeseen tai kierrätyskeskukseen. Lisätietoja jätehuoltokysymyksissä saat kauppiaalta tai kunnastasi.

■ Suodattimien ja pölypussien hävittäminen

Suodattimet ja pölypussit ovat ympäristöystävällistä materiaalia. Sikäli kuin ne eivät sisällä mitään tällaisiksi soveltuematonta, ne voi hävittää normaalin kotitalousjätteen mukana.

Conservar las instrucciones de uso. En caso de entregar el aspirador a una tercera persona, adjuntar las instrucciones de uso.

Uso de acuerdo con las especificaciones

Este aspirador está indicado para el uso doméstico y no para aplicaciones industriales. Usar el aspirador exclusivamente de acuerdo con las indicaciones descritas en estas instrucciones de uso. El fabricante no se hace responsable de los posibles daños causados por un uso indebido o inapropiado del aparato.

Por consiguiente es imprescindible observar los siguientes consejos y advertencias.

El aspirador deberá usarse sólo con:

- Piezas de repuesto, accesorios o accesorios especiales originales

Para evitar daños y lesiones, no usar el aspirador en los siguientes casos:

- aspiración de personas o animales.
- aspirar:
 - Insectos (p. ej., moscas, arañas...).
 - sustancias tóxicas, objetos afilados, calientes o incandescentes,
 - sustancias húmedas o líquidas,
 - materiales o gases inflamables o explosivos,
 - ceniza, hollín de estufas cerámicas e instalaciones de calefacción central,
 - polvo de tóner de impresoras y fotocopiadoras.

Consejos y advertencias de seguridad

Este aspirador cumple las reglas reconocidas de la técnica y las correspondientes normas y disposiciones de seguridad.

- Este aparato puede ser utilizado por niños a partir de 8 años y por personas que presenten limitaciones de las facultades físicas, sensoriales o psíquicas o que carezcan de la experiencia y el conocimiento necesarios, siempre que sean supervisados por otra persona o que se les haya enseñado a utilizar la herramienta de forma segura y hayan comprendido los peligros que supone.
- Los niños no deben jugar con el aparato.

- Las tareas de limpieza y mantenimiento que correspondan al usuario no deben ser realizadas por niños sin supervisión.
- Mantener las láminas y bolsas de plástico fuera del alcance de los niños.
=> ¡Peligro de asfixia!

Uso adecuado

- La conexión y puesta en funcionamiento del aspirador debe efectuarse de acuerdo con las indicaciones de la placa de características.
- No aspirar nunca sin la bolsa filtrante, el depósito de polvo, el filtro protector del motor o el filtro de salida.
=> ¡El aparato puede estropearse!
- No acercar las boquillas y los tubos a la cabeza cuando se esté aspirando.
=> ¡Peligro de lesiones!
- Para aspirar escaleras, el aparato tiene que quedar siempre por debajo del usuario.
- No usar el cable de alimentación de red ni el tubo flexible para llevar/transportar el aspirador.
- Si el cable de conexión a la red está dañado, para evitar riesgos lo debe sustituir el fabricante o su Servicio de Asistencia Técnica u otra persona igualmente cualificada.
- Extraer completamente el cable de alimentación de red si el aparato está funcionando durante varias horas.
- No tirar del cable para desenchufar el aparato de la red, sino de la clavija del enchufe.
- No colocar el cable de alimentación encima de bordes afilados ni aplastarlo.
- Extraer el enchufe antes de realizar cualquier trabajo en el aspirador.
- No poner en marcha el aspirador si presenta algún desperfecto. Extraer el enchufe en caso de avería.
- Para evitar riesgos, las reparaciones y el cambio de piezas del aspirador sólo deben ser llevados a cabo por el servicio de asistencia técnica autorizado.
- Proteger el aspirador de las inclemencias del tiempo, la humedad y fuentes de calor.
- No utilizar productos inflamables o que contengan alcohol en los filtros (bolsas filtrantes, filtro protector del motor, filtro de salida, etc.).
- El aspirador no ha sido diseñado para su empleo en obras.
=> La aspiración de escombros puede provocar daños en el aparato.
- Desconectar el aparato cuando no se use.
- Inutilizar inmediatamente los aparatos usados para poder eliminarlos según la normativa.

! Observaciones

El enchufe de red debe estar protegido mediante un fusible de 16 A como mínimo.

Si el fusible se activa al conectar el aparato, puede deberse a que hay otros aparatos conectados con un valor de conexión alto en el mismo circuito eléctrico. La activación del fusible se puede evitar ajustando el nivel más bajo de potencia antes de conectar el aparato, y aumentándolo luego.

Indicaciones para eliminar el material de embalaje

■ Embalaje

El embalaje protege el aspirador de posibles desperfectos durante el transporte. Está compuesto por materiales no contaminantes y, por tanto, se pueden reciclar. Entregar los materiales del embalaje que ya no se necesiten en los centros de recogida para el sistema de reciclaje "punto verde".

■ Aparatos usados

Los aparatos usados contienen aún muchos materiales aprovechables. Por este motivo, entregar los aparatos usados en el comercio habitual o en el centro de reciclaje para su reaprovechamiento. Consultar las alternativas vigentes para la eliminación de residuos a su distribuidor o en el ayuntamiento de su municipio.

■ Eliminación de filtros y bolsas filtrantes

Los filtros y las bolsas filtrantes están fabricados con materiales respetuosos con el medio ambiente. Pueden eliminarse de forma normal, siempre y cuando no contengan ninguna sustancia que no pueda desecharse con la basura doméstica.

pt

Por favor, guarde o manual de instruções e junte-o ao aspirador sempre que o entregar a terceiros.

Uso a que se destina

Este aspirador destina-se exclusivamente a uso doméstico, não devendo ser utilizado para fins industriais. Utilize o aspirador apenas de acordo com as instruções do presente manual. O fabricante não se responsabiliza por eventuais danos causados por uma utilização indevida ou erros de manuseamento.

Por isso, tenha em atenção as seguintes recomendações!

O aspirador só pode ser utilizado com:

- peças de substituição e acessórios ou acessórios especiais originais

Para evitar ferimentos e danos, o aspirador não deve ser utilizado para:

- limpar pessoas ou animais.
- aspirar:
 - pequenos animais (por ex., moscas, aranhas, ...).
 - substâncias nocivas para a saúde, objectos pontiagudos, substâncias quentes ou incandescentes.
 - substâncias húmidas ou líquidas.
 - substâncias e gases facilmente inflamáveis ou explosivos.
 - cinzas, fuligem de lareiras e de instalações de aquecimento central.
 - pó de toner de impressão e cópia.

Indicações de segurança

Este aspirador está em conformidade com as regras técnicas reconhecidas e cumpre as instruções de segurança aplicáveis.

- Este aparelho não pode ser utilizado por crianças a partir dos 8 anos e pessoas com capacidades físicas, sensoriais ou mentais reduzidas ou que não disponham de experiência suficiente, excepto sob vigilância ou sob instruções específicas de utilização segura do aparelho, e desde que entendam os perigos resultantes da mesma.
- Não deixe que crianças brinquem com o aparelho.
- Não permita a limpeza e manutenção do aparelho pelo utilizador a crianças sem vigilância.

- Sacos de plástico e películas devem ser mantidos fora do alcance das crianças e eliminados.

=> Existe perigo de asfixia!

Utilização correta

- Ligue o aspirador e coloque-o em funcionamento apenas de acordo com a placa de características.
- Nunca aspire sem o saco do filtro ou o recipiente para o pó, nem sem o filtro de proteção do motor- e o filtro de exaustão.
=> O aparelho pode ser danificado!
- Evite aspirar com o bocal ou com o tubo em zonas próximas da cabeça.
=> Corre o perigo de se ferir!
- Aquando da aspiração em escadas, o aparelho tem de ficar sempre mais baixo em relação ao utilizador.
- Não utilize o cabo de alimentação e o tubo flexível para pegar no aspirador ou para o transportar.
- Quando o cabo de ligação à rede deste aparelho é danificado, tem de ser substituído pelo fabricante, pelo serviço de assistência técnica deste ou por uma pessoa analogamente qualificada, para evitar perigos.
- Se for utilizar o aspirador ininterruptamente durante várias horas, puxe o cabo de alimentação totalmente para fora.
- Para desligar o aspirador da corrente, não puxe pelo cabo de alimentação, mas sim pela ficha.
- Não deverá entalar o cabo de alimentação nem passá-lo sobre arestas vivas.
- Antes de efectuar quaisquer trabalhos no aspirador, desligue sempre a ficha da tomada.
- Se o aspirador estiver danificado, não o coloque em funcionamento. Em caso de anomalia, desligue a ficha da tomada.
- Para evitar a ocorrência de danos, as reparações e a substituição de peças no aspirador só podem ser efectuadas pelo Serviço de Assistência Técnica autorizado.
- Proteja o aspirador de intempéries e mantenha-o afastado de fontes de humidade e de calor.
- Não aplicar substâncias inflamáveis ou com álcool nos filtros (sacos de filtro, filtros de protecção do motor, filtros de saída do ar, etc.).
- O aspirador não é adequado para ser utilizado em obras de construção.
=> A aspiração de entulho pode danificar o aparelho.
- Desligue o aparelho quando não estiver a aspirar.
- No final da vida útil do aparelho deverá dar-lhe um destino adequado, a fim de poder ser eliminado de acordo com as normas em vigor.

! Atenção

A tomada tem de estar protegida por um disjuntor de, no mínimo, 16 A.

No caso de o disjuntor disparar ao ligar o aspirador, tal poderá dever-se ao facto de, no mesmo circuito eléctrico, estarem simultaneamente ligados outros electrodomésticos de potência elevada.

Pode evitar-se que o disjuntor dispare, regulando o aparelho para o nível de potência mais baixo antes de o ligar e seleccionando só depois um nível de potência mais elevado.

Recomendações de eliminação

■ Embalagem

A embalagem protege o aspirador contra danos durante o transporte. Ela é feita de materiais amigos do ambiente, sendo, por isso, reciclável. Coloque os materiais de embalagem de que já não precisa nos ecopontos

■ Aparelhos usados

Os aparelhos usados contêm frequentemente materiais com valor. Por isso, no final de vida útil do aparelho, entregue-o ao seu vendedor ou a um centro de reciclagem para revalorização. Informe-se sobre os métodos actuais de reciclagem junto de um vendedor ou nos serviços municipalizados.

■ Eliminação de filtros e sacos de filtro

Os materiais que compõem os filtros e os sacos de filtro são amigos do ambiente. Estes podem ser eliminados junto com o lixo doméstico, desde que não contenham substâncias cuja eliminação por este meio seja proibida.

Παρακαλώ φυλάξτε τις οδηγίες χρήσης. Σε περίπτωση παράδοσης της ηλεκτρικής σκούπας σε τρίτους, δώστε παρακαλώ μαζί και τις οδηγίες χρήσης.

Χρήση σύμφωνα με το σκοπό προορισού

Αυτή η ηλεκτρική σκούπα προορίζεται για χρήση στο σπίτι και όχι για επαγγελματικούς σκοπούς. Χρησιμοποιείτε την ηλεκτρική σκούπα αποκλειστικά σύμφωνα με τα στοιχεία σ' αυτές τις οδηγίες χρήσης. Ο κατασκευαστής δεν ευθύνεται για ενδεχόμενες ζημιές, που οφείλονται σε μη ενδεδειγμένη χρήση ή σε λάθος χειρισμό.

Γι' αυτό προσέξτε οπωσδήποτε τις ακόλουθες υποδείξεις!

Η ηλεκτρική σκούπα επιτρέπεται να χρησιμοποιείται μόνο με:

- Γνήσια ανταλλακτικά και αξεσουάρ ή γνήσια ειδικά αξεσουάρ

Για την αποφυγή τραυματισμών και ζημιών, δεν επιτρέπεται να χρησιμοποιηθεί η ηλεκτρική σκούπα για:

- τη χρήση σε ανθρώπους ή ζώα.
- την απορρόφηση:
 - μικρών ζωντανών οργανισμών (π.χ. μύγες, αράχνες, ...).
 - βλαβερών για την υγεία, κοφτερών, καυτών ή πυροακτωμένων υλικών.
 - υγρών ουσιών.
 - εύφλεκτων ή εκρηκτικών υλικών και αερίων.
 - στάχτης, αιθάλης από τζάκια και κεντρικές θερμάνσεις.
 - σκόνης μελανιού από εκτυπωτές και φωτοαντιγραφικά μηχανήματα.

Υποδειξεις ασφαλείας

Αυτή η ηλεκτρική σκούπα ανταποκρίνεται στους αναγνωρισμένους κανόνες της τεχνικής και στους σχετικούς κανονισμούς ασφαλείας.

- Η συσκευή μπορεί να χρησιμοποιηθεί από παιδιά από 8 χρονών και πάνω και από άτομα με μειωμένες σωματικές, αισθητήριες ή διανοητικές ικανότητες ή έλλειψη εμπειρίας και / ή γνώσεων, όταν επιτηρούνται ή έχουν ενημερωθεί σχετικά με την ασφαλή χρήση της συσκευής και έχουν κατανοήσει τους υπάρχοντες κατά τη χρήση κινδύνους.
- Τα παιδιά δεν επιτρέπεται να παίζουν με τη συσκευή.

- Ο καθαρισμός και η συντήρηση μέσω χρήστη δεν επιτρέπεται να εκτελείται από παιδιά χωρίς επιτήρηση.
- Οι πλαστικές σακούλες και οι μεμβράνες πρέπει να φυλάγονται μακριά από μικρά παιδιά και να αποσύρονται.
=> Υπάρχει κίνδυνος ασφυξίας!

Ενδεδειγμένη χρήση

- Συνδέστε στο ρεύμα και θέστε σε λειτουργία την ηλεκτρική σκούπα μόνο σύμφωνα με τα στοιχεία στην πινακίδα τύπου.
- Μην αναρροφάτε ποτέ χωρίς σακούλα φίλτρου ή δοχείο συλλογής της σκόνης, φίλτρο προστασίας του κινητήρα και φίλτρο εξόδου του αέρα.
=> Η συσκευή μπορεί να υποστεί ζημιά!
- Αποφεύγετε την αναρρόφηση με το πέλαμα και το σωλήνα αναρρόφησης κοντά στο κεφάλι.
=> Υπάρχει κίνδυνος τραυματισμού!
- Κατά την αναρρόφηση σε σκάλες πρέπει η συσκευή να βρίσκεται πάντα κάτω από το χρήστη.
- Μη χρησιμοποιείτε το ηλεκτρικό καλώδιο και τον εύκαμπο σωλήνα για το κράτημα ή τη μεταφορά της ηλεκτρικής σκούπας.
- Όταν το καλώδιο σύνδεσης στο δίκτυο του ρεύματος αυτής της συσκευής υποστεί ζημιά, πρέπει να αντικατασταθεί από τον κατασκευαστή ή το εξουσιοδοτημένο σέρβις πελατών ή από ένα αντίστοιχα ειδικευμένο άτομο, για την αποφυγή επικινδύνων καταστάσεων.
- Σε περίπτωση πολύωρης συνεχούς λειτουργίας τραβήξτε το ηλεκτρικό καλώδιο εντελώς έξω.
- Για να αποσυνδέσετε τη συσκευή από το ηλεκτρικό δίκτυο, μην τραβάτε το ηλεκτρικό καλώδιο αλλά βγάλετε το φως από την πρίζα.
- Μην τραβάτε το ηλεκτρικό καλώδιο πάνω από κοφτερές ακμές και μην το συνθλίβετε.
- Πριν από κάθε εργασία στην ηλεκτρική σκούπα τραβήξτε το φως από την πρίζα.
- Μη θέσετε σε λειτουργία μια χαλασμένη ηλεκτρική σκούπα. Σε περίπτωση που παρουσιαστεί μια βλάβη, τραβήξτε το φως από την πρίζα.
- Οι επισκευές και η αντικατάσταση των ανταλλακτικών στην ηλεκτρική σκούπα επιτρέπεται να πραγματοποιούνται μόνο από εξουσιοδοτημένο σέρβις πελατών.
- Προστατεύετε την ηλεκτρική σκούπα από τις καιρικές επιδράσεις, την υγρασία και τις πηγές θερμότητας.
- Μην τοποθετείτε κανένα εύφλεκτο υλικό ή υλικό που εμπιρεύει αλκοόλη στα φίλτρα (σακούλα φίλτρου, φίλτρο προστασίας του κινητήρα, φίλτρο εξόδου του αέρα κ.λπ.).
- Η ηλεκτρική σκούπα δεν είναι κατάλληλη για τη χρήση σε εργοτάξια.
=> Η αναρρόφηση μπόζων μπορεί να οδηγήσει σε ζημιά της συσκευής.
- Απενεργοποιείτε τη συσκευή, όταν δε γίνεται αναρρόφηση.
- Καταστρέψτε αμέσως τις άχρηστες συσκευές, μετά παραδώστε τη συσκευή για μια απόσυρση σύμφωνα με τους κανονισμούς.

! Προσέξτε παρακαλώ

Η πίριζα του ρεύματος πρέπει να είναι ασφαλισμένη το ελάχιστο με μια ασφάλεια 16 A.

Εάν η ασφάλεια κατά την ενεργοποίηση της συσκευής «πέσει» μία φορά, μπορεί αυτό να οφείλεται στο γεγονός, ότι στο ίδιο κύκλωμα βρίσκονται συγχρόνως συνδεδεμένες και άλλες ηλεκτρικές συσκευές με υψηλή κατανάλωση ρεύματος.

Το «πέσιμο» της ασφάλειας μπορεί να αποφευχθεί, ρυθμίζοντας πριν την ενεργοποίηση της συσκευής τη χαμηλότερη βαθμίδα ισχύος και επιλέγοντας στη συνέχεια μια υψηλότερη βαθμίδα ισχύος.

Υποδείξεις για την απόσυρση

■ Συσκευασία

Η συσκευασία προστατεύει την ηλεκτρική σκούπα από ζημιά κατά τη μεταφορά. Αποτελείται από φιλικά προς το περιβάλλον υλικά και γι' αυτό είναι ανακυκλώσιμη. Παραδώστε τα υλικά συσκευασίας που δε χρειάζονται άλλο, στα σημεία συγκέντρωσης των υλικών ανακύκλωσης.

■ Παλιά συσκευή

Οι παλιές συσκευές περιέχουν πολλά ακόμα χρήσιμα υλικά. Γι' αυτό παραδίετε την άχρηστη συσκευή σας σ' ένα ειδικό κατάστημα ή σ' ένα κέντρο ανακύκλωσης. Τους τρόπους απόσυρσης μπορείτε να τους πληροφορηθείτε στα ειδικά καταστήματα ή στις υπηρεσίες του δήμου σας.

■ Απόσυρση του φίλτρου και της σακούλας του φίλτρου

Τα φίλτρα και οι σακούλες των φίλτρων έχουν κατασκευαστεί από φιλικά προς το περιβάλλον υλικά. Εφόσον δεν περιλαμβάνουν ουσίες, που απαγορεύονται για τα οικιακά απορρίμματα, μπορούν να αποσυρθούν μαζί με τα κανονικά οικιακά απορρίμματα.

tr

Kullanma kılavuzunu lütfen itinayla saklayınız. Elektrikli süpürgeyi başka birisine verecek olursanız, lütfen kullanma kılavuzunu da veriniz.

Amaca uygun kullanım

Bu elektrikli süpürge evde kullanım için üretilmiştir, sanayi ortamında kullanıma uygun değildir. Bu elektrikli süpürge sadece bu kullanma kılavuzunda verilen bilgilere göre kullanılmalıdır. Amaca uygun olmayan veya hatalı kullanımdan kaynaklanan muhtemel hasarlardan üretici sorumlu değildir ve sorumlu tutulamaz.

Bu nedenle, lütfen aşağıdaki uyarılara kesinlikle dikkat ediniz!

Elektrikli süpürge sadece aşağıdaki parçalar ile kullanılmalıdır:

- Orijinal yedek parçalar, -aksesuarlar veya özel aksesuarlar

Yaralanmaları ve hasarları önlemek için elektrikli süpürge şunlar için kullanılmalıdır:

- İnsanların veya hayvanların temizlenmesi.
- Aşağıdaki cisim, madde veya pisliklerin emilerek temizlenmesi:
 - Küçük canlılar (örn. sinekler, örümcekler, ...).
 - Sağlığa zararlı, keskin kenarlı, sıcak veya kızdırılmış maddeler.
 - Nemli veya ıslak maddeler.
 - Kolay tutuşabilen veya patlayıcı maddeler ve gazlar.
 - Çiniyi sobalardaki kül, is ve merkezi ısıtma sistemleri.
 - Yazıcılardan veya fotokopi makinelerinden çıkan toner tozu.

Güvenlik bilgileri

Bu elektrikli süpürge, geçerli teknik kurallara ve bilinen güvenlik yönetmeliklerine uygundur.

- Bu cihaz 8 yaşın altındaki çocuklar ve fiziksel, algısal veya mental yeteneklerinde eksiklikler olan veya tecrübe ve/veya bilgi eksikliği bulunan kişiler tarafından ancak, gözetim altında olmaları veya cihazın güvenli kullanımı hakkında bilgi sahibi olmaları veya olası tehlikeleri bilmeleri durumunda kullanılabilir.
- Çocukların cihaz ile oynamalarına izin verilmemelidir.
- Temizlik ve kullanıcı bakımı işlemleri gözetim altında olmayan çocuklar tarafından yürütülmemelidir.

- Plastik torbalar ve folyolar küçük çocukların ulaşamayacağı yerlerde saklanmalı ve imha edilmelidir.
=> Boğulma tehlikesi söz konusudur!

Usulüne uygun kullanım

- Elektrikli süpürge sadece tip etiketine uygun olarak bağlanmalı ve çalıştırılmalıdır.
- Filtre torbası veya toz haznesi, motor koruması ve dışarı üfleme filtresi olmadan asla süpürmeyiniz.
=> Cihaz zarar görebilir!
- Meme ve boru ile baş hizasının yakınında emme işlemi yapmaktan kaçınınız.
=> Yaralanma tehlikesi söz konusudur!
- Merdivenlerdeki kullanım sırasında cihaz her zaman kullanıcının daha aşağıda bulunmalıdır.
- Şebeke bağlantı kablosu ve hortum, elektrikli süpürge için taşınması / nakli için kullanılmamalıdır.
- Bu cihazın elektrik bağlantı hattı zarar görmüşse herhangi bir tehlikeyi önlemek için hatlar bayi, müşteri hizmetleri veya aynı niteliğe sahip başka biri tarafından değiştirilmelidir.
- Uzun saatler süren sürekli çalıştırma sırasında şebeke bağlantı kablosu tam olarak çıkarılmalıdır.
- Cihazı şebekeden ayırmak için bağlantı kablosundan değil, aksine soketten çekilmelidir.
- Şebeke bağlantı kablosu keskin kenarlar üzerinden geçirilmemeli ve kıvrılmamalıdır.
- Elektrikli süpürge yapacağınız tüm çalışmalardan önce fişi çekiniz.
- Hasar görmüş elektrikli süpürge çalıştırılmamalıdır. Bir arıza söz konusu olduğu zaman, elektrik fişini prizden çekip çıkarınız.
- Tehlikeli durumları engellemek için elektrikli süpürge deki onarım ve yedek parça değişim işlemleri sadece yetkili müşteri hizmetleri tarafından yürütülmelidir.
- Elektrikli süpürge hava şartlarından, nemden ve sıcaklıktan korunmalıdır.
- Yanıcı ve alkol içeren maddeler filtre üzerine (filtre torbası, motor koruma filtresi, dışarı üfleme filtresi vb.) uygulanmamalıdır.
- Elektrikli süpürge inşaat işlerinde kullanım için uygun değildir.
=> İnşaat artıklarının emilmesi cihazın zarar görmesine neden olabilir.
- Kullanılmadığında cihaz kapatılmalıdır.
- Eskiymiş cihazlar derhal kullanım dışı tutulmalı, daha sonra cihaz usulüne uygun bir şekilde imha edilmelidir.

! Lütfen dikkat

Şebeke soketi en az 16A'lık bir sigorta ile emniyete alınmış olmalıdır.
Eğer cihaz çalıştırıldığında sigorta atacak olursa, bunun sebebi, cihaz ile birlikte yüksek elektrik bağlantı değerine sahip başka elektrikli cihazların da aynı anda elektrik devresinde bağlı ve devrede olması olabilir.
Cihazın açılmasından önce en düşük güç kademesini ayarlamamız ve daha sonra daha yüksek bir güç kademesini seçmemiz durumunda, sigortanın devreye sokulması engellenebilir.

İmha etmeye ilişkin uyarılar

■ Ambalaj

Ambalaj, elektrikli süpürgeyi nakliyat esnasında zarar görmeye karşı korur. Ambalaj çevreye zarar vermeyen malzemelerden ibarettir ve bu nedenle tekrar geri kazanılabilir. Almanya'da artık kullanılmayan ambalaj malzemelerini, »Grüner Punkt« adını taşıyan yeriden değerlendirme sisteminin toplama merkezlerine gönderiniz. Kendi ülkenizde bu cins merkezler varsa, ambalaj malzemelerinizi bu merkezlere göndermenizi tavsiye ederiz.

■ Eski cihaz

Eski cihazlar birçok değerli malzemeler ihtiva eder. Bu nedenle, Almanya'da eski cihazınız tekrar değerlendirilmesi için yetkili satıcıya veya bir geri kazanma veya dönüşüm merkezine verilir. Güncel giderme yöntemleri hakkında bilgi almak için lütfen yetkili satıcıya veya oturduğunuz bölge belediyesine başvurunuz.

■ Filtrenin ve filtre torbasının imha edilmesi

Filtre ve filtre torbası çevreye zarar vermeyen malzemelerden üretilmiştir. Ev çöpleri için yasaklanmış maddeler içermediği sürece, normal ev çöpleri ile birlikte imha edilebilir.

Elektrik süpürgeyi daha verimli kullanabilmeniz için dikkat etmeniz gereken hususlar:

- Bu cihazlar ev tipi kullanıma uygundur, endüstriyel (sanayi tipi) kullanıma uygun değildir.
- Süpürülecek yerin tipine göre motor gücünü ayarlayınız.
- Elektrikli süpürge için her zaman orijinal yedek parça, aksesuar veya özel aksesuarları kullanınız.
- Eğer, cihazınız toz torbalı ise; Mutlaka orijinal toz torbası kullanınız. (Filtre değişim göstergesinden toz torbasının doluluk oranı görülebilir.
Bu durumda toz torbası yenisi ile değiştirilmelidir.
- Cihazınız toz hazneli ise; Optimum temizlik sonuçları için güç ayar düğmesini maksimum getiriniz. Sadece çok hassas malzemelerde gücü daha az ayarlamamız önerilir. (Her kullanım sonrasında bu hazne ve filtrelerinin temizlenmesi gerekir.)
- Elektrikli süpürgeyi sadece tip (etiket) levhasındaki gibi takın ve kullanın.
- Cihazı dikey konumdayken çalıştırmayınız.

Instrukcję użytkowania należy zachować. W przypadku przekazania odkurzacza innej osobie należy dołączyć instrukcję obsługi.

Użytkowanie zgodne z przeznaczeniem

Odkurzacze przeznaczone są do użytku w gospodarstwie domowym i nie nadaje się do celów przemysłowych. Odkurzacze należy użytkować wyłącznie zgodnie ze wskazówkami zawartymi w niniejszej instrukcji obsługi. Producent nie ponosi odpowiedzialności za ewentualne szkody powstałe w wyniku użytkowania niezgodnego z przeznaczeniem lub nieprawidłowej obsługi.

Z tego względu należy koniecznie przestrzegać następujących zaleceń!

Odkurzacze można eksploatować wyłącznie z:

- oryginalnymi częściami zamiennymi, oryginalnymi akcesoriami lub oryginalnym wyposażeniem dodatkowym

Aby uniknąć uszkodzeń urządzenia lub skałeczeń, odkurzacza nie należy używać do:

- odkurzania ludzi i zwierząt,
- zasysania:
 - mikroorganizmów (np. much, pająków itp.),
 - substancji szkodliwych dla zdrowia, o ostrych krawędziach, gorących lub żarzących się,
 - substancji wilgotnych lub płynnych,
 - łatwopalnych lub wybuchowych materiałów i gazów,
 - popiołu, sadzy z pieców kaflowych i instalacji centralnego ogrzewania,
 - pyłu tonerowego z drukarek i kopiarek.

Wskazówki dotyczące bezpieczeństwa

Odkurzacze spełniają wymagania techniki oraz przepisy bezpieczeństwa.

- Urządzenie mogą obsługiwać dzieci w wieku powyżej 8 lat oraz osoby z ograniczonymi zdolnościami fizycznymi, sensorycznymi lub umysłowymi, a także osoby nie posiadające wystarczającego doświadczenia i/lub wiedzy, jeśli pozostają pod nadzorem lub zostały pouczone, jak bezpiecznie obsługiwać urządzenie i są świadome związanego z tym niebezpieczeństwa.
- Dzieci nie mogą bawić się urządzeniem.

- Czyszczenie i czynności konserwacyjne nie mogą być wykonywane przez dzieci bez nadzoru dorosłych.
- Opakowania foliowe należy przechowywać w miejscu niedostępnym dla małych dzieci lub wyrzucić.
=> Istnieje niebezpieczeństwo uduszenia!

Odpowiednie użytkowanie

- Odkurzacze należy podłączać i uruchamiać wyłącznie zgodnie z informacjami zawartymi na tabliczce znamionowej.
- Nigdy nie odkurzać bez worka lub pojemnika na pył, filtra zabezpieczającego silnik oraz filtra wylotu powietrza.
=> Może to spowodować uszkodzenie urządzenia!
- Nie odkurzać szczotką ani rurą w pobliżu głowy.
=> Istnieje niebezpieczeństwo obrażeń ciała!
- Podczas odkurzania schodów urządzenie musi znajdować się niżej niż użytkownik.
- Nie używać przewodu zasilającego ani węża do przenoszenia/transportowania odkurzacza.
- Jeśli przewód zasilający urządzenia zostanie uszkodzony, musi zostać wymieniony przez producenta lub serwis producenta lub inną osobę z podobnymi kwalifikacjami, aby uniknąć zagrożeń.
- W przypadku wielogodzinnej pracy w trybie ciągłym należy całkowicie wyciągnąć z odkurzacza przewód zasilający.
- W celu odłączenia urządzenia od sieci ciągnąć za wtyczkę, a nie za przewód zasilający.
- Przewodu zasilającego nie wolno prowadzić po ostrych krawędziach ani zaciskać.
- Przed przystąpieniem do prac związanych z naprawą lub konserwacją odkurzacza należy wyciągnąć wtyczkę z gniazda sieciowego.
- Nie włączać uszkodzonego odkurzacza. W przypadku zakłócenia w pracy urządzenia należy wyciągnąć wtyczkę z gniazda sieciowego.
- W celu uniknięcia zagrożeni naprawy urządzenia oraz wymiana części w odkurzaczu mogą być wykonywane wyłącznie przez autoryzowany serwis.
- Odkurzacze należy chronić przed wpływem czynników atmosferycznych, wilgocią i źródłami ciepła.
- Unikać kontaktu filtrów (worka filtrującego, filtra zabezpieczającego silnik, filtr wylotu powietrza itp.) z materiałami łatwopalnymi oraz zawierającymi alkohol.
- Odkurzacze nie nadaje się do stosowania na placach budowy.
=> Odsysanie gruzu budowlanego może prowadzić do uszkodzenia urządzenia.
- Gdy odkurzacze nie jest używany, należy go wyłączyć.
- Zużyte urządzenia należy bezzwłocznie doprowadzać do stanu nieprzydatności, a następnie przekazać je do utylizacji zgodnie z obowiązującymi przepisami.

! **Uwaga**

Gniazdo sieci energetycznej musi być zabezpieczone bezpiecznikiem o mocy co najmniej 16 A.

Jeżeli w momencie włączania urządzenia zadziała bezpiecznik, może to być spowodowane tym, że równocześnie inne urządzenia elektryczne o większej mocy przyłączeniowej podłączone są do tego samego obwodu prądowego.

Zadziałania bezpiecznika można uniknąć, ustawiając najniższy stopień mocy przed włączeniem urządzenia i wybierając wyższy stopień dopiero po jego włączeniu.

Wskazówki dotyczące utylizacji

■ **Opakowanie**

Opakowanie chroni odkurzacz przed uszkodzeniem podczas transportu. Składa się ono z materiałów bezpiecznych dla środowiska naturalnego i z tego względu nadaje się do odzysku surowców wtórnych. Niepotrzebne materiały opakowaniowe należy oddać do punktów zbiórki surowców wtórnych.

■ **Stare urządzenia**

Stare urządzenia często zawierają pełnowartościowe materiały. Z tego względu wysłużone urządzenie należy oddawać dostawcy względnie do centrum odzysku surowców wtórnych do ponownego wykorzystania. Informację na temat aktualnie obowiązujących sposobów utylizacji można uzyskać w wyspecjalizowanym sklepie lub w urzędzie gminy.

■ **Utylizacja filtrów i worków filtrujących**

Filtry i worki filtrujące wykonane są z materiałów przyjaznych dla środowiska. Jeśli nie zawierają substancji szkodliwych lub niedozwolonych, można je wyrzucać z odpadami komunalnymi.

hu

Kérjük, őrizze meg a használati utasítást. A porszívó továbbadásakor adja oda a használati utasítást is.

Rendeltetésszerű használat

Ez a porszívó nem ipari célokra, hanem csak a háztartásban történő alkalmazásra készült. A porszívót kizárólag a használati utasítás előírásainak megfelelően használja. A gyártó nem felel az olyan esetleges károkért, amelyek a nem rendeltetésszerű használat, vagy hibás kezelés következtében keletkeznek.

Ezért feltétlenül tartsa be az alábbi utasításokat!

A porszívót csak:

- eredeti alkatrészekkel, -tartozékokkal vagy -különböztetett tartozékokkal használja.

Sérülések és károk elkerülése érdekében a porszívó nem használható a következő célokra:

- emberek vagy állatok leporszívására
- a következők felszívására:
 - mikroorganizmusok és apró élőlények (pl. legyek, pókok...)
 - egészségre ártalmas, éles szélű, forró vagy forrásban lévő anyagok.
 - nedves vagy folyékony anyagok
 - gyúlékony vagy robbanékony anyagok és gázok.
 - hamu, korom cserépkályhából és központifűtés-berendezésekből
 - nyomtatók és fénymásolók toneréből származó por.

Biztonsági útmutató

Ez a porszívó megfelel a technika mai állása szerint elfogadott szabályoknak és az ide vonatkozó biztonsági előírásoknak.

- A készüléket 8 év feletti gyermekek és csökkent fizikai, érzékszervi vagy szellemi képességű, ill. tapasztalatlan személyek csak felügyelet mellett használhatják, illetve akkor, ha megtanulták a készülék biztonságos használatát és megértették az ebből eredő veszélyeket.
- Soha ne engedjen gyerekeket a készülékkel játszani.
- A tisztítást és a felhasználói karbantartást soha nem végezhetik gyerekek felügyelet nélkül.

- A műanyag zacskók és fóliák kisgyermekektől távol tartandók és ártalmatlanításuk szükséges.
=> Fulladásveszély!

Megfelelő használat

- A porszívót csakis a típustábla szerint csatlakoztassa és helyezze üzembe.
- Soha ne használja porzsák, ill. portartály, motorvédő szűrő és kifúvószűrő nélkül.
=> A készülék károsodhat!
- Kerülje a csővel és a szívófejjel történő szívást fej közelében.
=> Sérülésveszély!
- Lépcső porszívózásánál a készüléket a lépcsőn a munkát végző személyhez képest lejjebb kell elhelyezni.
- Ne húzza / szállítsa a porszívót a hálózati csatlakozó-kábelnél és a tömlőnél fogva.
- Ha a készülék hálózati csatlakozóvezetéke megsérül, a veszélyek elkerülése érdekében csak a gyártó, a vevőszolgálat vagy egy hasonlóan képzett személy cserélheti ki.
- Több óráig tartó, folyamatos üzemeltetést követően teljesen húzza ki a hálózati csatlakozókábelt.
- Ne a csatlakozókábelnél, hanem a csatlakozó dugónál fogva húzza ki a készüléket a hálózathoz.
- A hálózati csatlakozókábelt ne húzza át éles peremen és ne törje meg.
- Mielőtt bármilyen munkát elvégezne a porszívón, húzza ki a hálózati csatlakozódugót.
- Sérült porszívót ne helyezzen üzembe. Zavar esetén húzza ki a hálózati csatlakozódugót.
- A veszélyek elkerülése érdekében a porszívón csak erre felhatalmazott vevőszolgálat végezhet javításokat és alkatrészcserét.
- Óvja a porszívót az időjárás hatásaitól, nedvességtől és hőforrásoktól.
- Ne tegyen éghető vagy alkoholtartalmú anyagokat a szűrőre (porzsák, motorvédőszűrő, kifúvószűrő stb.).
- A porszívó nem alkalmas építkezéseken való alkalmazásra.
=> Az építési törmelék felszívása a készülék sérüléséhez vezethet.
- Ha nem porszívózik, kapcsolja ki a készüléket.
- A kiselejtezett készüléket azonnal tegye használhatatlanná, ezután végezze el szakszerű ártalmatlanítását.

! Kérjük, vegye figyelembe az alábbiakat

A hálózati csatlakozóaljzatot legalább 16 A-es biztosítéknak kell védenie.

Ha a biztosíték a készülék bekapcsolásakor egyszer kioldana, annak az lehet az oka, hogy egyidejűleg más nagy áramfelvételű elektromos készülék is ugyanarra az áramkörre lett csatlakoztatva.

A biztosíték kioldása elkerülhető, ha a készüléket bekapcsolás előtt a legalacsonyabb teljesítményfokozatra állítja, majd működés közben kapcsolja fokozatosan magasabb teljesítményfokozatra.

Környezetvédelmi tudnivalók

■ Csomagolás

A csomagolás védi a porszívót a szállítás során keletkező sérülésektől. A csomagolás környezetbarát anyagokból készült, és ezért újrafeldolgozásra alkalmas. A továbbiakban már nem szükséges csomagolóanyagot helyezni el a szelektív gyűjtőhelyek megfelelő tárolóiban.

■ Régi készülék

A régi készülék még sok értékes anyagot tartalmaz. Ezért kiselejtezett készülékét adja le újrahasznosításra kereskedőjénél vagy egy MÉH-telepen. Az aktuális ártalmatlanítási lehetőségekről érdeklődjön kereskedőjénél vagy a helyi önkormányzatnál.

■ A szűrő és a porzsák ártalmatlanítása

A szűrő és a porzsák környezetet nem károsító anyagokból készültek. Amennyiben nem tartalmaznak olyan anyagokat, melyeket tilos a háztartási hulladékba helyezni, a szokásos háztartási hulladékkal együtt ártalmatlaníthatja.

Моля указанията за ползване да бъдат съхранявани. При предаване на прахосмукачката на трети лица моля да бъдат предавани и указанията за ползване.

Използване по предназначение

Тази прахосмукачката е предвидена изключително само за ползване в домакинството, а не за професионални цели. Използвайте прахосмукачката само в съответствие с данните на това указание за начина на употреба. Производителят не носи отговорност за евентуални повреди, причинени от използване не по предназначение или неправилно обслужване.

Поради това моля непременно съблюдавайте следните указания!

Прахосмукачката може да работи само с:

- Оригинални резервни части, консумативи или специални принадлежности

За да се предотвратят наранявания и повреди, прахосмукачката не трябва да се използва за:

- Изсмукване на прах от хора или животни.
- Всмукване на:
 - малки живи същества (напр. мухи, паяци, ...).
 - вредни за здравето, горещи или горящи вещества или предмети с остри ръбове.
 - влажни или течни вещества.
 - лесно запалими или експлозивни вещества и газове.
 - пепел, сажди от кахлени печки и инсталациите на централното парно отопление.
 - прах от тонер от принтери и копирни машини.

Указания за безопасност

Тази прахосмукачка отговаря на признатите правила на техниката и на съответните правила на техниката за безопасност.

- Уредът може да се ползва от деца на повече от 8 години и от лица с намалени физически, сетивни или умствени способности или липса на опит и / или знания, ако те биват контролирани или са инструктирани относно безопасната употреба на уреда и са разбрали произтичащите вследствие на това опасности.
- Децата не трябва да играят с уреда.
- Почистване и поддържане не трябва да се извършва от деца без наблюдение.

- Пластмасови торби и фолия трябва да се съхраняват на места недостъпни за малки деца и да се унищожават. => Съществува опасност от задушаване!

Правилно използване

- Включвайте към електрическата мрежа и работете с прахосмукачката само съгласно фирмена табелка.
- Никога не изсмуквайте прах без филтърна торба, респ. контейнер за прах, защита на мотора - и издухващ филтър. => Прахосмукачката може да се повреди!
- Избягвайте изсмукването на прах с дюза близо до главата. => Има опасност от нараняване!
- При изсмукване на праха от стълбище уредът трябва винаги да се намира по-ниско от работещия с него.
- Не използвайте кабела за мрежово захранване и маркута за носене / транспортиране на прахосмукачката.
- Ако проводникът за свързване към мрежата на този уред се повреди, трябва да се смени от производителя или неговия сервиз или лице с подобна квалификация, за да се избегнат опасности.
- При продължителен режим на работа от няколко часа изтеглете напълно кабела за мрежово захранване.
- Не теглете за захранващия кабел, а за щепсела, за да изключите уреда от мрежата.
- Не прекарвайте кабела за мрежово захранване през остри ръбове и не го притискайте.
- Преди всички работи по прахосмукачката извадете щепсела от мрежата.
- Не работете с повредена прахосмукачка. При появяване на неизправности извадете щепсела от мрежовия контакт.
- За да избегнете опасности, ремонтите и смяната на резервни части на прахосмукачката трябва да се извършват само от оторизиран сервиз.
- Пазете прахосмукачката от външни климатични влияния, влага и източници на топлина.
- Не поставяйте върху филтрите възпламеняеми или съдържащи алкохол материали (филтърни торби, защитен филтър на мотора, издухващ филтър и т.н.).
- Прахосмукачката не е подходяща за работа на строителни площадки. => Засмукване на строителни отпадъци може да доведе до повреда на уреда.
- Изключвайте уреда, когато не се работи с него.
- Излезлите от употреба уреди трябва веднага да станат неизползваеми, след това уредът трябва да се предаде за унищожаване съобразно изискванията.

! Моля имайте предвид

Мрежовият контакт трябва да е осигурен с предпазител най-малко 16А.

Ако при включване на уреда предпазителът се задейства, то причината за това може да бъде, че в същата електрическа верига едновременно са включени и други електрически уреди с голяма обща консумирана мощност.

Задействането на предпазителя може да се избегне, като преди включване на уреда настроите най-ниската степен на мощност и едва след това изберете по-висока степен на мощност.

Указания за унищожаване

■ Опаковка

Опаковката пази прахосмукачката от повреди по време на транспортиране. Тя е направена от благоприятни за околната среда материали и поради това може да бъде рециклирана. Изхвърляйте ненужните Ви вече опаковъчни материали на местата за събиране за системата за повторно използване "Зелена точка".

■ Стар уред

Старите прахосмукачки често все още съдържат ценни материали. За това предайте Вашата стара прахосмукачка на Вашия продавач или в един от центровете за рециклиране за повторно използване. Информация за актуалните начини за унищожаване Ви е можете да получите от Вашия търговец или във Вашия общински съвет.

■ Унищожаване на филтри и филтърни торби

Филтрите и филтърните торби са произведени от екологични материали. В случай, че те не съдържат субстанции, забранени за битовите отпадъци, можете да ги унищожавате заедно с нормалните битови отпадъци.

ru

Сохраните инструкцию по эксплуатации. При передаче пылесоса новому владельцу не забудьте передать также инструкцию по эксплуатации.

Указания по использованию

Данный пылесос предназначен для уборки бытовых помещений, он не подходит для промышленного использования. Используйте пылесос только согласно приведенным в инструкции по эксплуатации указаниям. Изготовитель не несёт ответственности за повреждения, полученные в результате использования пылесоса не по назначению или неправильного обращения с ним.

Поэтому обязательно соблюдайте указания, приведенные ниже!

Для пылесоса необходимо использовать только:

- Оригинальные запасные части, принадлежности или специальные принадлежности

Во избежание травм и повреждений пылесос нельзя использовать для :

- чистки людей и животных;
- всасывания:
 - насекомых (например, мух, пауков, ...);
 - вредных для здоровья веществ, острых, горячих или раскалённых предметов;
 - мокрых предметов и жидкостей;
 - легковоспламеняющихся или взрывчатых веществ и газов;
 - пепла, сажи из кафельных печей и систем центрального отопления;
 - тонера из принтеров или копировальных аппаратов.

Правила техники безопасности

Данный пылесос соответствует общепризнанным техническим требованиям и специальным правилам техники безопасности.

- Использование пылесоса детьми старше 8 лет и лицами с ограниченными физическими или умственными способностями, а также лицами, не имеющими опыта обращения с подобным оборудованием, допускается только под присмотром или после инструктажа по безопасному использованию прибора и осознания данными лицами опасностей, связанных с его эксплуатацией.

- Детям запрещено играть с прибором.
- Чистка и уход не должны производиться детьми без присмотра.
- Пластиковые мешки и полимерную плёнку храните и утилизируйте в недоступном для детей месте.
=> Опасность удушья!

Правильное использование

- Подключение к электросети и включение пылесоса должно производиться только с учётом данных типовой таблички.
- Никогда не используйте пылесос без сменного пылесборника либо контейнера для сбора пыли, моторного и выпускного фильтров.
=> Пылесос может быть повреждён!
- Не подносите всасывающую насадку и трубку к голове.
=> Это может привести к травме!
- При уборке лестницы пылесос всегда должен находиться ниже пользователя.
- Не используйте сетевой кабель и шланг для переноски /транспортировки пылесоса.
- Во избежание опасности замена поврежденного сетевого кабеля данного прибора может быть выполнена только производителем или авторизованной им сервисной службой либо лицом, имеющим аналогичную квалификацию.
- Для многочасовой работы в непрерывном режиме полностью вытягивайте сетевой кабель.
- При отсоединении прибора от электросети всегда беритесь рукой за вилку, а не за сетевой кабель.
- Следите за тем, чтобы сетевой кабель не был зажат и не попадал на острые края предметов.
- Перед выполнением любых операций по ремонту и техническому обслуживанию пылесоса отсоединяйте его от электросети.
- Не пользуйтесь неисправным пылесосом. При возникновении неисправности вынимайте вилку из розетки.
- Во избежание опасности все работы по ремонту и замене деталей пылесоса следует выполнять только в авторизованной сервисной службе.
- Защищайте пылесос от воздействия неблагоприятных метеорологических условий, влажности и источников тепла.
- Не подвергайте фильтры (сменный пылесборник, моторный фильтр, выпускной фильтр и т. д.) воздействию воспламеняющихся или спиртосодержащих веществ.
- Пылесос не предназначен для эксплуатации на строительных объектах.
=> При засасывании строительного мусора пылесос может выйти из строя.
- Выключайте пылесос даже при небольших паузах в уборке.
- Отслужившие приборы сделайте непригодными для дальнейшего использования, а затем утилизируйте в соответствии с действующими правилами.

! Внимание:

Сетевая розетка должна быть защищена предохранителем не менее чем на 16А.
При включении прибора предохранитель может сразу сработать, если одновременно в данную электрическую цепь включены другие приборы с большой общей потребляемой мощностью.
Срабатывание предохранителя можно предотвратить, если перед включением прибора установить минимальную мощность, а затем постепенно увеличить её.

Инструкция по утилизации

- **Упаковка**
Упаковка служит для защиты пылесоса от повреждений при транспортировке. Она изготовлена из экологически чистых материалов, поэтому её можно использовать для вторичной переработки. Используемые упаковочные материалы относите в пункты приёма вторсырья.
- **Отслужившие приборы**
Отслужившие приборы являются ценным сырьем для дальнейшего использования. Поэтому отслуживший прибор следует отнести дилеру или в пункт приёма вторсырья для дальнейшей утилизации. Информация о возможности утилизации находится у дилера или в местной администрации.
- **Утилизация фильтров и сменного пылесборника**
Фильтры и сменный пылесборник изготовлены из экологически безвредных материалов. Если они не содержат в себе никаких веществ, запрещённых к утилизации с бытовым мусором, то вы можете утилизировать их вместе с бытовым мусором.

Vă rugăm să păstrați instrucțiunile de utilizare. În cazul predării aspiratorului unei terțe persoane vă rugăm să înmănați totodată și instrucțiunile de utilizare.

Utilizare conform destinației

Acest aspirator este destinat utilizării în gospodărie, nu și în scopuri profesionale. Utilizați aspiratorul numai conform indicațiilor din aceste instrucțiuni de utilizare. Producătorul nu e responsabil pt eventualele deteriorări intervenite ca urmare a utilizării necorespunzătoare sau a operării greșite.

De aceea vă rugăm să respectați următoarele indicații! Aspiratorul poate fi utilizat numai cu:

- piese de schimb originale, -accesorii sau -accesorii speciale

Pentru a evita accidentele sau daunele, aspiratorul nu trebuie folosit pentru:

- aspirarea oamenilor sau animalelor.
- aspirare următoarelor:
 - vietăți mici (de ex. muște, păianjeni, ...).
 - substanțe vătămătoare pentru sănătate, contondente, fierbinți sau incandescente.
 - substanțe umede sau lichide.
 - substanțe și gaze ușor inflamabile sau explozive.
 - Cenușă, funingine din sobe de teracotă și instalații de încălzire centrală.
 - toner din imprimatoare și copiatoare.

Instrucțiuni de siguranță

Acest aspirator corespunde regulamenteilor recunoscute ale tehnicii și dispozițiilor de securitate în vigoare.

- Aparatul poate fi folosit de copii începând cu vârste de 8 ani și de persoane cu dizabilități fizice, senzoriale sau mentale sau fără experiență și / sau cunoștințe, dacă acestea sunt supravegheate sau au fost instruite asupra folosirii în siguranță a aparatului și pericolelor care pot rezulta.
- Copiii nu au voie să se joace cu aparatul.
- Curățarea și întreținerea curentă efectuată de utilizator nu sunt permise copiilor fără supraveghere.

- Pungile de plastic și foliile trebuie să nu fie la îndemâna copiilor și trebuie evacuate ca deșeu.
=> Pericol de asfixiere!

Utilizare corespunzătoare

- Racordați și puneți în funcțiune aspiratorul numai conform datelor de pe plăcuța de identificare.
- Nu aspirați niciodată fără sacul filtrant, respectiv fără recipientul de praf, filtrul de protecție a motorului și filtrul pentru aerul evacuat.
=> Aparatul poate fi deteriorat!
- Evitați aspirarea cu duza și tubul în apropierea capului. => Pericol de rănire!
- La aspirarea pe trepte, aparatul trebuie să stea întotdeauna sub nivelul utilizatorului.
- Nu folosiți cablul de legătură la rețea și furculița pentru a purta/ transporta aspiratorul.
- În cazul în care conductorul de legătură la rețea al acestui aparat este deteriorat, el trebuie să fie înlocuit de producător sau de unitățile sale service sau de o persoană având calificare similară, pentru a se evita apariția de pericole.
- În cazul folosirii pe o durată de mai multe ore, scoateți complet cablul de legătură la rețea.
- Nu trageți de cablul de racord, ci de fișă pentru a scoate aparatul din priză de rețea.
- Nu trageți și nu striviți cablul de legătură la rețea peste muchii ascuțite.
- Scoateți aspiratorul din priză înaintea oricărei lucrări la el.
- Nu puneți în funcțiune un aspirator dacă este deteriorat. În cazul existenței unui deranjament scoateți ștecherul din priză.
- Pentru a evita pericolele, reparațiile și schimbarea de piese la aspirator sunt permise numai unităților service autorizate.
- Protejați aspiratorul de influențele atmosferice, umiditate și surse de căldură.
- Nu așezați pe filtru materiale inflamabile sau care conțin alcool (saci de filtru, filtre de protecție a motoarelor, filtre de suflare etc.).
- Aspiratorul nu este adecvat pentru utilizare pe șantier.
=> Aspirarea de moloz poate să conducă la deteriorarea aparatului.
- Opriți aspiratorul atunci când nu aspirați.
- Distrugeți imediat aparatele ieșite din uz, apoi depuneți-le la centrele de reciclare.

! Luați în considerare

Priza de rețea trebuie să aibă o siguranță de minim 16A.

În cazul în care siguranța se declanșează la conectarea aparatului, atunci acest lucru se poate datora faptului că mai multe aparate electrice, cu o putere mare, sunt racordate în același timp la același circuit electric.

Declanșarea siguranței este evitabilă dacă reglați înainte de conectarea aparatului cea mai scăzută treaptă de putere și numai după aceea selectați o treaptă de putere mai ridicată.

Indicații asupra îndepărtării ambalajului și aparatului scos din uz

■ Ambalajul

Ambalajul protejează aspiratorul împotriva deteriorării pe timpul transportului. Ambalajul este fabricat din materiale ecologice și este de aceea reciclabil. Predați materialele de ambalaj care nu mai sunt necesare la punctele de colectare a deșeurilor.

■ Aparatul scos din uz

Aparatele vechi conțin încă multe materiale valorificabile. De aceea predați aparatul dumneavoastră, scos din uz, magazinului comercial, respectiv unui centru de reciclare pentru revalorificare. Vă rugăm să solicitați informații în privința căilor actuale de îndepărtare a ambalajelor și aparatelor scoase din uz la un magazin de specialitate sau la administrația comunală din localitatea dumneavoastră.

■ Evacuarea ca deșeu a filtrului și a sacului de filtrare

Filtrul și sacul de filtrare sunt produse din materiale ecologice. Deoarece nu conțin substanțe interzise în gunoii menajer, pot fi evacuate ca deșeu împreună gunoii menajer obișnuit.

uk

Інструкцію з експлуатації потрібно зберігати. Якщо пилосос передається новому власнику, йому слід передати також цю інструкцію з експлуатації.

Застосування за призначенням

Цей пилосос призначений тільки для побутового, а не для професійного використання. Використовуйте пилосос відповідно до даної інструкції з експлуатації. Виробник не відповідає за можливі пошкодження, завдані внаслідок неналежного використання пилососа або його неправильного обслуговування. Ретельно виконуйте наведені далі настанови!

Пилосос може використовуватись тільки з:

- фірмовими запасними частинами, приладдям або спеціальним обладнанням

Щоб уникнути травм та пошкоджень, пилосос не можна застосовувати для :

- чищення людей чи тварин;
- відсмоктування:
 - дрібних живих істот (наприклад, мух, павуків ...),
 - шкідливих для здоров'я речовин, гострих, гарячих або розжарених предметів,
 - вологих або рідких речовин,
 - легкозаймистих або вибухонебезпечних матеріалів, зокрема газів,
 - попелу з печей або пристроїв центрального опалення,
 - тонерного порошку з принтерів або ксероксів.

Техніка безпеки

Цей пилосос відповідає встановленим правилам щодо технічних засобів та належним стандартам з техніки безпеки.

- Діти до 8 років, особи з фізичними чи розумовими вадами або особи, які не мають достатнього досвіду та знань, можуть користуватися приладом, лише якщо знаходяться під наглядом або навчені правильному користуванню пилососом та усвідомлюють можливі ризики.
- Дітям заборонено гратися з приладом.
- Дітям забороняється без нагляду проводити очищення або користувацьке обслуговування.
- Пластикові пакети та фольгу необхідно зберігати й утилізувати поза досяжністю маленьких дітей.
=> Небезпека задихнутись!

Правильне використання

- Підключення пилососу до електромережі та його експлуатація повинна здійснюватись тільки відповідно до даних паспортної таблички.
- Ніколи не використовуйте пилосос без пилозбірника чи контейнера для пилу, захисного та випускного фільтру.
=> Пилосос може бути пошкоджений!
- Під час роботи пилососу не наближайте до голови трубу та насадку.
=> Це може призвести до травмування!
- Прибираючи сходи, завжди розташовуйте прилад нижче за себе.
- Заборонено переносити або пересувати пилосос за кабель живлення чи шланг.
- Для уникнення небезпечних ситуацій, роботи по заміні пошкодженого мережного кабелю даного приладу можуть бути виконані тільки виробником, авторизованою сервісною службою або особою, що має аналогічну кваліфікацію.
- При довготривалій багатогодинній роботі слід повністю витягнути кабель живлення.
- При від'єднанні від мережі ніколи не тягніть за кабель живлення, тримайте його тільки за вилку.
- Слідкуйте, щоб кабель живлення не перегинався через гострі краї та ніде не був затиснутий.
- Перед будь-якими роботами з технічного обслуговування пилососа від'єднуйте його від електромережі.
- Не використовуйте несправний пилосос. При виявленні несправності від'єдняйте пилосос від електромережі.
- Для запобігання можливій небезпеці, ремонт та заміну запчастин пилососу повинен здійснювати лише сертифікований технічний персонал.
- Пилосос слід захищати від впливу несприятливих кліматичних умов, вологи, джерел тепла.
- Фільтри та пилозбірники (пилозбірник, захисний фільтр мотора, випускний фільтр тощо) не повинні вступати в контакт із легкозаймистими або спиртовмісними сполуками.
- Пилосос не призначений для використання при будівельних роботах.
=> Збирання будівельного сміття може призвести до пошкодження пилососа.
- Після завершення роботи пилосос необхідно вимкнути.
- Прилад, що відпрацював свій термін експлуатації, приведіть в неробочий стан і передайте для належної утилізації.

! Увага

Пилосос слід вмикати тільки в розетку з встановленим запобіжником не менш як на 16 А. Якщо запобіжник спрацьовує одразу після вмикання пилососу, це може означати, що до цієї мережі приєднані ще якісь електроприлади з високою споживаною потужністю. Щоб попередити спрацьовування запобіжника, вмикайте прилад на мінімальну потужність, а потім поступово збільште її.

Настанови щодо видалення відходів

■ Упаковка

Упаковка захищає пилосос від пошкодження під час транспортування. Вона виготовлена з екологічно чистих матеріалів та може перероблюватися. Непотрібні пакувальні матеріали здайте в пункт приймання вторсировини.

■ Відпрацьовані прилади

Старі прилади містять ще багато цінних матеріалів. Тому прилад, строк експлуатації якого закінчився, слід здати або продавцю, або на спеціальний пункт приймання для подальшої переробки. За роз'ясненнями щодо утилізації звертайтеся до продавця або місцевих компетентних органів.

■ Утилізація фільтрів та пилозбірників

Фільтри та пилозбірники виготовлені з екологічно чистих матеріалів. Вони можуть утилізуватись як побутове сміття, якщо в них не містяться недопустимі для цього речовини.

- يجب دائما توصيل المكنسة وتشغيلها وفقاً للبيانات المحددة في لوحة الصنع.
- لا تقم أبداً بالشفط بدون كيس الفلتر أو وعاء الأتربة أو فلتر حماية المحرك وفلتر الطرد.
= > قد يتعرض الجهاز للضرر!
- يجب إبعاد رأس التنظيف والمسورة عن نطاق الرأس عند تشغيل المكنسة.
- <= وإلا فسيكون هناك خطر من التعرض للإصابة!
- عند تشغيل المكنسة على الدرج (السلام) يجب أن تكون دائماً في مستوى أدنى من مستوى المستخدم.
- لا يجوز استخدام كابل الكهرباء أو الخرطوم لحمل/نقل المكنسة.
- في حالة تعرض كابل الكهرباء الخاص بالجهاز للضرر، فإنه يجب استبداله عن طريق الجهة الصانعة أو مركز خدمة العملاء التابع لها أو على يد شخص مؤهل بفن الفتر، وذلك تجنباً للمخاطر.
- في حالة تشغيل المكنسة لعدة ساعات متواصلة يجب سحب كابل الكهرباء بالكامل للخارج.
- لفصل المكنسة عن التيار الكهربائي لا تجذب كابل الكهرباء، بل اجذب القابس.
- لا تمرر كابل الكهرباء على حواف حادة أثناء سحبه ولا تجعله يتعرض للانحصار.
- قبل القيام بأية أعمال على المكنسة أفضل القابس الكهربائي عن مصدر التيار.
- لا تقم بتشغيل المكنسة إذا كان بها تلف. وفي حالة ظهور أي خلل أفضل القابس الكهربائي عن مصدر التيار.
- لتجنب التعرض للأخطار لا يجوز أن تتم عمليات الإصلاح واستبدال قطع غيار المكنسة إلا لدى مركز خدمة العملاء المعتمد.
- يجب حماية المكنسة من تأثير عوامل الطقس والرطوبة ومصادر الحرارة.
- لا تضع أية مواد قابلة للاشتعال أو تحتوي على كحول على الفلاتر (كيس الفلتر، فلتر حماية المحرك، فلتر الطرد وخلافه).
- المكنسة غير مناسبة للاستخدام في أماكن البناء.
- <= شطف مخلفات البناء قد يؤدي إلى تعرض المكنسة للضرر.
- يجب إيقاف المكنسة في حالة عدم استخدامها.
- يلزم على الفور تعطيل الأجهزة القديمة المستعملة وجعلها غير صالحة للاستخدام ثم التخلص منها بعد ذلك بالطرق الصحيحة المقررة.

! انتبه من فضلك

- يجب أن يكون المقيس مؤمناً بمصهر ١٦ أمبير على الأقل.
- إذا حدث أن احترق المصهر ذات مرة عند تشغيل المكنسة، فقد يكون ذلك بسبب وجود أجهزة كهربائية أخرى ذات استهلاك عال للتيار متصلة بنفس الدائرة الكهربائية في نفس الوقت.
- يمكن تفادي احتراق المصهر الكهربائي، وذلك بضبط المكنسة على أدنى درجة للشفط قبل تشغيلها ثم اختيار درجة شفط أعلى بعد ذلك.

إرشادات التخلص من المخلفات

- **عبوة التغليف**
تعمل عبوة التغليف على حماية المكنسة من التعرض للضرر أثناء نقلها. وهي مكونة من مواد صديقة بالبيئة، لذا يمكن إعادة تدويرها. تخلص من مواد التغليف التي لم تعد هناك حاجة إليها بتسليمها إلى مستودعات التجميع التابعة لنظام إعادة استغلال المخلفات «Grüner Punkt» (النقطة الخضراء).
- **المكانس القديمة**
تحتوي المكانس القديمة على العديد من المواد ذات القيمة. لذلك قم بتسليم مكنتك المستهلكة إلى التاجر الذي اشترى منها أو إلى أحد مراكز إعادة التدوير، حتى يتم إعادة الانتفاع بها مرة أخرى. للاستعلام عن أحدث سبل تكهين المواد والأجهزة القديمة توجه إلى التاجر الذي تتعامل معه أو إلى إدارة البلدية.
- **التخلص من الفلتر وكيس الفلتر**
الفلتر وكيس الفلتر مصنوعان من مواد غير ضارة بالبيئة. وطالما أنهما لا يحتويان على أية مواد يُحظر إلّاؤها ضمن القمامة المنزلية، فإنه يمكن التخلص منهما ضمن القمامة المنزلية العادية.

تطويرها خصيصاً لمكنسك لتحقيق أفضل نتيجة تنظيف ممكنة.
يرجى الاحتفاظ بدليل الاستخدام. في حالة إعاةة المكنسة لشخص آخر، يرجى إعطاؤه دليل الاستخدام معها.

الاستخدام المطابق للتعليمات

هذه المكنسة مخصصة للاستخدام المنزلي، وليست مخصصة للاستخدام في أغراض تجارية. يجب أن يتم استخدام المكنسة طبقاً للتعليمات المذكورة في إرشادات الاستخدام هذه فقط. فالجهة الصانعة غير مسؤولة عن الأضرار التي قد تنتج عن الاستخدام غير المطابق للتعليمات أو الاستعمال الخاطى.

لذلك يرجى الالتزام التام بالإرشادات التالية!

لا يجوز استعمال المكنسة إلا مع استخدام:

- قطع الغيار الأصلية أو الملحقات التكميلية الأصلية أو الملحقات التكميلية الخاصة الأصلية لتجنب حدوث إصابات أو أضرار لا يجوز استخدام المكنسة للأغراض التالية:
- تنظيف الأشخاص أو الحيوانات.
- شطف:

- الخشرات الصغيرة (مثل الذباب والعناكب وخلافه، ...).
- المواد الضارة بالصحة أو الساخنة أو الملهبة أو الأجسام حادة الحواف.
- المواد الرطبة أو السائلة.
- الغازات والمواد سريعة الاشتعال أو المتفجرة.
- الرماد والسخام من المدافئ الحجرية وأنظمة التدفئة المركزية.
- مسحوق الجير من الطابعات وماكينات التصوير.

إرشادات الأمان

هذه المكنسة نفي بالقواعد التقنية المعتمدة

وشروط الأمان ذات الصلة.

- الأطفال ابتداءً من سن ٨ سنوات فما فوق والأشخاص ذوي القدرات الجسدية أو الحسية (أو العقلية المحدودة أو الذين يعانون من قصور في الخبرة و/أو ضعف في المعرفة يمكنهم استخدام هذه المكنسة إذا تم مراقبتهم أثناء ذلك أو شرح كيفية استخدام المكنسة لهم وتوعيتهم بالأخطار الناتجة عن ذلك.
- لا يجوز للأطفال اللعب بالمكنسة.
- لا يجوز للأطفال تنظيف المكنسة أو إجراء أعمال الصيانة المسموح بها للمستخدم بدون مراقبة.

- يجب حفظ الأكياس البلاستيكية والرفاقات بعيداً عن متناول الأطفال والتخلص منها.

=> وإلا فسيكون هناك خطر الاختناق!

Es freut uns, dass Sie sich für einen Bosch Staubsauger der Baureihe GL50 entschieden haben.

In dieser Gebrauchsanweisung werden verschiedene GL50 – Modelle dargestellt. Es ist deshalb möglich, dass nicht alle beschriebenen Ausstattungsmerkmale und Funktionen auf Ihr Modell zutreffen. Sie sollten nur das Original Zubehör von Bosch verwenden, das speziell für Ihren Staubsauger entwickelt wurde, um das bestmögliche Saugergebnis zu erzielen.

Bitte Bildseiten ausklappen!

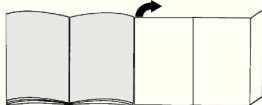

Gerätebeschreibung

- 1 Umschaltbare Bodendüse mit Entriegelungshülse*
- 2 Hartbodendüse mit Entriegelungshülse*
- 3 TURBO-UNIVERSAL®-Bürste für Böden*
- 4 Teleskoprohr mit Schiebemanschette (und Entriegelungshülse)*
- 5 Schlauchhandgriff
- 6 Saugschlauch*
- 7 Filterwechselanzeige*
- 8 Ein-/Ausstaste
- 9 Parkhilfe
- 10 Netzanschlusskabel
- 11 Ausblagitter (entspricht einer der beiden dargestellten Varianten)*
- 12 Polsterdüse*
- 13 Fugendüse*
- 14 Zubehörfach
- 15 Filterbeutel
- 16 Motorschutzfilter, waschbar*
- 17 Ausblasfilter*
- 18 Abstellhilfe (an der Geräteunterseite)
- 19 Tragegriff
- 20 Staubraumdeckel
- 21 Turbodüse "Animal"*
- 22 Tierhaarpolsterdüse*

Ersatzteile und Sonderzubehör

A Austauschfilterpackung

Filter TYP GXXL (BBZ41FGXXL)

Für beste Performance GXXLplus (BBZ41GXXLP2)

Inhalt: 4 Filterbeutel mit Verschluss

1 Micro-Hygienefilter

<http://www.dust-bag-bosch.com>

B Hepa-Filter BBZ154HF

Zusätzlicher Filter für reinere Ausblasluft.

Empfohlen für Allergiker. Jährlich auswechseln.

C TURBO-UNIVERSAL®-Bürste für Polster BBZ42TB

Bürsten und Saugen von Polstermöbeln, Matratzen, Autositzen, usw. in einem Arbeitsgang. Besonders geeignet zum Aufsaugen von Tierhaaren. Antrieb der Bürstenwalze erfolgt über Saugstrom des Staubsaugers.

Kein Elektroanschluss erforderlich.

D TURBO-UNIVERSAL®-Bürste für Böden BBZ102TBB

Bürsten und Saugen von kurzflorigen Teppichen und Teppichböden bzw. für alle Beläge in einem Arbeitsgang. Besonders geeignet zum Aufsaugen von Tierhaaren. Antrieb der Bürstenwalze erfolgt über den Saugstrom des Staubsaugers.

Kein Elektroanschluss erforderlich.

E Hartbodendüse BBZ123HD

Zum Saugen glatter Böden (Parkett, Fliesen, Terracotta,...)

F Bionic Filter BBZ11BF

Verhindert für lange Zeit störende Gerüche

Bei nachlassender Wirkung bitte Filter ersetzen (nach ca. 1 Jahr)

Bestellnummer: 468637

Vor dem ersten Gebrauch

Bild 1*

- Handgriff auf Saugschlauch stecken und verrasten.

Bild 2

- Zubehörfach öffnen.
- Fugendüse und Polsterdüse in das Zubehörfach im Gerätedeckel einsetzen.
- Zubehörfach schließen.

Bild 3*

- Staubraumdeckel öffnen. **Bild 21**
- Motorschutzfilter aus dem Gerät entnehmen.
- Bionic Filter auf den Motorschutzfilter aufsetzen.
- Die Filter in das Gerät einschieben und Staubraumdeckel schließen.

Inbetriebnahme

Bild 4

- a) Saugschlauchstutzen in die Saugöffnung im Deckel einrasten.
- b) Beim Entfernen des Saugschlauches beide Rastnasen zusammendrücken und Schlauch herausziehen.

Bild 5*

- Handgriff bis zum Einrasten in das Teleskoprohr schieben.
- Zum Lösen der Verbindung Entriegelungshülse drücken und Teleskoprohr herausziehen.

Bild 6*

- Teleskoprohr bis zum Einrasten in den Stutzen der Bodendüse schieben.
- Zum Lösen der Verbindung Entriegelungshülse drücken und Teleskoprohr herausziehen.

Bild 7*

- Durch Verstellen der Schiebemannschette in Pfeilrichtung Teleskoprohr entriegeln und gewünschte Länge einstellen.

Bild 8



- Netzanschlusskabel am Stecker greifen, auf die gewünschte Länge herausziehen und Netzstecker einstecken.

Bild 9 Ein- / Ausschalten

- Staubsauger durch Betätigen der Ein- / Austaste ein- und ausschalten.

Bild 10 Saugkraft regeln

Durch Drehen des Regelknopfes in Pfeilrichtung kann die gewünschte Saugkraft stufenlos eingestellt werden.

- Niedriger Leistungsbereich
Für das Absaugen empfindlicher Stoffe, z. B. Gardinen. => 
- Mittlerer Leistungsbereich
Für die tägliche Reinigung bei geringer Verschmutzung. => 
- Hoher Leistungsbereich
Zur Reinigung robuster Bodenbeläge, Hartböden und bei starker Verschmutzung. => 

Saugen

Achtung:

- Bodendüsen unterliegen, abhängig von der Beschaffenheit ihres Hartbodens (z.B. raue, rustikale Fliesen) einem gewissen Verschleiß. Deshalb sollten Sie in regelmäßigen Abständen die Laufsole der Düse überprüfen. Verschlossene, scharfkantige Düsen-sohlen können Schäden auf empfindlichen Hartböden wie Parkett oder Linoleum verursachen. Der Hersteller haftet nicht für eventuelle Schäden, die durch eine verschlossene Bodendüse verursacht werden.

Bild 11

Bodendüse einstellen:



- Teppiche und Teppichböden => 
- glatte Böden => 

Bild 12

- Fugedüse bzw. Polsterdüse aus dem Zubehörfach im Gerätedeckel entnehmen.

Bild 13* Saugen mit Zusatzzubehör

Düsen je nach Bedarf auf Saugrohr oder Handgriff stecken:

- a) Fugedüse zum Absaugen von Fugen und Ecken, etc.
- b) Polsterdüse zum Absaugen von Polstermöbeln, Vorhängen, etc.
- c) Hartbodendüse
Zum Saugen von harten Bodenbelägen (Fliesen, Parkett usw.)
- Teleskoprohr bis zum Einrasten in den Stutzen der Hartbodendüse schieben.
- Zum Lösen der Verbindung Entriegelungshülse drücken und Teleskoprohr herausziehen.

Bild 14*

Profi-Polsterdüse

- Zur intensiven Reinigung von Polstermöbeln (je nach Bedarf auf Handgriff bzw. Saugrohr stecken).
- Zur Reinigung die Profi-Polsterdüse einfach mit dem Handgriff absaugen.
- Bei stärkerer Verschmutzung kann die Profi-Polsterdüse auch geöffnet werden. Dazu die beiden Schrauben an den Düsenenden (z.B. mit einem Geldstück) aufdrehen und den Innenteil aus der Düse entnehmen.
- Nach der Reinigung Innenteil wieder einsetzen (auf richtigen Sitz achten) und mit dem Gehäuse verschrauben.

Bild 15

- Nach Gebrauch Fugen- bzw. Polsterdüse, wieder in das Zubehörfach im Gerätedeckel einsetzen.

Turbo-Bürste

Ist Ihr Gerät mit einer Turbo-Bürste ausgestattet, entnehmen Sie bitte die Hinweise über Anwendung und Wartung der beiliegenden Gebrauchsanweisung.

Bild 16

- Bei kurzen Saugpausen können Sie die Parkhilfe an der Geräterückseite benutzen.
- Nach Abschalten des Gerätes Haken an der Bodendüse in die Aussparung an der Geräterückseite schieben.

Bild 17

Zum Überwinden von Hindernissen, z.B. von Treppen, kann das Gerät auch am Handgriff transportiert werden.

Nach der Arbeit

Bild 18

- Netzstecker ziehen.
- Kurz am Netzanschlusskabel ziehen und loslassen (Kabel rollt sich automatisch auf).

Bild 19

- Zum Abstellen /Transportieren des Gerätes können Sie die Abstellhilfe an der Geräteunterseite benutzen.
- Gerät aufrecht hinstellen. Haken an der Bodendüse in die Aussparung an der Geräteunterseite schieben.

Filterwechsel

- ! **Achtung:** Vor jedem Filterwechsel Gerät ausschalten!

Filterbeutel austauschen

Bild 20*

- a) Leuchtet bei vom Boden abgehobener Düse und höchster Leistungsstellung die Filterwechselanzeige dauerhaft rot, muss der Filterbeutel gewechselt werden, auch wenn er noch nicht voll sein sollte. In diesem Fall macht die Art des Füllgutes den Wechsel erforderlich.
Düse, Saugrohr und Saugschlauch dürfen dabei nicht verstopft sein, da dies auch zum Auslösen der Filterwechselanzeige führt.
- b) Zum Entfernen von Verstopfungen kann der Handgriff leicht vom Schlauch gelöst werden.

Bild 21 Deckel öffnen

- Deckel durch Betätigung des Verschlusshebels in Pfeilrichtung öffnen.

Bild 22

- a) Filterbeutel durch Ziehen an der Verschlusslasche verschließen und herausnehmen.
- b) Neuen Filterbeutel bis zum Anschlag in die Halterung einschieben.

- ! **Achtung:** Deckel schließt nur mit eingeglegtem Filterbeutel.

Motorschutzfilter reinigen

Der Motorschutzfilter sollte in regelmäßigen Abständen durch Ausklopfen bzw. Auswaschen gereinigt werden!

Bild 23*

- Staubraumdeckel öffnen. Bild 21
- Motorschutzfilter in Pfeilrichtung aus dem Gerät entnehmen.
- Motorschutzfilter und Bionic Filter trennen.*
- Motorschutzfilter durch Ausklopfen reinigen.
- Bei starker Verschmutzung sollte der Motorschutzfilter ausgewaschen werden. Den Filter anschließend mindestens 24 Stunden trocknen lassen.

- ! **Achtung:** Der Bionic Filter darf nicht mit Wasser in Berührung kommen, da dies die Funktion des Filters beeinträchtigt.

- Nach der Reinigung gegebenenfalls Bionic Filter auf den Motorschutzfilter aufsetzen und beide Filter in das Gerät einschieben.
- Staubraumdeckel schließen.

Bionic Filter austauschen

Ist Ihr Gerät mit einem Bionic Filter ausgestattet, sollte dieser bei nachlassender Wirkung ausgetauscht werden (nach ca. 1 Jahr).

Bild 24*

- Staubraumdeckel öffnen. Bild 21
- Motorschutzfilter mit Bionic Filter aus dem Gerät entnehmen.
- Alten Bionic Filter vom Motorschutzfilter nehmen und entsorgen.
- Bionic Filter auf den Motorschutzfilter aufsetzen.
- Die Filter in das Gerät einschieben und Staubraumdeckel schließen.
- Der Motorschutzfilter muss auch dann wieder in das Gerät eingesetzt werden, wenn Sie keinen Bionic Filter mehr verwenden möchten

Ausblasfilter austauschen

Micro-Hygienefilter austauschen

Wann tausche ich aus: Bei jeder neuen Austauschfilterpackung.

Bild 25

- Staubraumdeckel öffnen. Bild 21
- Durch Betätigen des Verschlusshebels in Pfeilrichtung Filterhalter entriegeln.
- Micro-Hygienefilter entnehmen. Neuen Micro-Hygiene-filter in Gerät einlegen.
- Filterhalter in Gerät einsetzen und verrasten.

Hepa-Filter austauschen

Ist Ihr Gerät mit einem Hepa-Filter ausgestattet, muss dieser jährlich ausgewechselt werden.

Bild 26*

- Staubraumdeckel öffnen. Bild 21
- Durch Betätigen des Verschlusshebels in Pfeilrichtung Hepa-Filter entriegeln und aus dem Gerät nehmen.
- Neuen Hepa-Filter einsetzen und verrasten.

Nach dem Aufsaugen feiner Staubpartikel, Motorschutzfilter reinigen, evtl. Micro-Hygienefilter oder Hepa-Filter austauschen.

Pflege

Vor jeder Reinigung des Staubsaugers, muss dieser ausgeschaltet und der Netzstecker gezogen werden. Staubsauger und Zubehörteile aus Kunststoff können mit einem handelsüblichen Kunststoffreiniger gepflegt werden.

- ! **Keine Scheuermittel, Glas- oder Allzweckreiniger verwenden. Staubsauger niemals in Wasser tauchen.**

Der Staubraum kann bei Bedarf mit einem zweiten Staubsauger ausgesaugt, oder einfach mit einem trockenen Staubtuch / Staubpinsel gereinigt werden.

Technische Änderungen vorbehalten.

*je nach Ausstattung

Congratulations on your purchase of a Bosch vacuum cleaner from the GL50 product series. This instruction manual describes various GL50 models, which means that some of the equipment features and functions described may not apply to your model. You should only use original Bosch accessories, which have been specially developed for your vacuum cleaner, to achieve the best possible vacuuming results.

Fold out the picture pages.

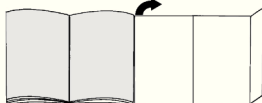

Your vacuum cleaner

- 1 Adjustable floor tool with locking collar*
- 2 Hard-floor tool with locking collar*
- 3 TURBO-UNIVERSAL® brush for floors*
- 4 Telescopic tube with adjusting sleeve (and locking collar)*
- 5 Handle
- 6 Flexible hose*
- 7 Dust bag change indicator*
- 8 ON/OFF button
- 9 Parking aid
- 10 Power cord
- 11 Exhaust grille (corresponds to one of the two variants shown)*
- 12 Upholstery nozzle*
- 13 Crevice nozzle*
- 14 Accessories compartment
- 15 Dust bag
- 16 Motor protection filter, washable*
- 17 Exhaust filter*
- 18 Storage aid (on underside of unit)
- 19 Carrying handle
- 20 Dust bag compartment lid
- 21 "Animal"* turbo nozzle
- 22 Pet hair upholstery tool*

Replacement parts and special accessories

A Replacement filter pack

Filter type GXXL (BBZ41FGXXL)

For best performance GXXLplus (BBZ41GXXLP2))

Contents: 4 filter bags with seal

1 micro-hygiene filter

<http://www.dust-bag-bosch.com>

B Hepa filter BBZ154HF

Additional filter for cleaner exhaust air.

Recommended for allergy sufferers. Replace once a year.

C TURBO-UNIVERSAL® brush for upholstery BBZ42TB

All in one brushing and vacuuming of upholstered furniture, mattresses, car seats, etc. Especially suitable for picking up pet hair. The brush roller is driven by the air flow through the vacuum cleaner. No separate electrical connection is needed.

D TURBO-UNIVERSAL® brush for floors BBZ102TBB

All-in-one brushing and vacuuming of rugs and carpets, and for all floor coverings. Particularly suitable for vacuuming up pet hair. The brush roller is driven by the air flow through the vacuum cleaner. No separate electrical connection is needed.

E Hard floor tool BBZ123HD

For vacuuming hard floors (parquet, tiles, terracotta, etc.)

F Bionic filter BBZ11BF

Combats unpleasant odours over a long period. Please replace the filter once it begins to lose its effect (after approx. 1 year).
Ordering code: 468637

Before using for the first time

Figure 1*

- Push the handle onto the flexible hose and lock it in place.

Figure 2

- Open the accessories compartment.
- Insert the crevice nozzle and upholstery nozzle in the accessories compartment in the appliance lid.
- Close the accessories compartment.

Figure 3*

- Open the dust bag compartment lid. **Figure 21**
- Remove the motor protection filter from the appliance.
- Place the Bionic filter onto the motor protection filter.
- Push the filters into the appliance and close the dust bag compartment lid.

Initial use

Figure 4

- a) Push the flexible hose connecting piece into the air intake opening in the vacuum cleaner lid until it engages.
- b) To remove the flexible hose, press the two locking catches together and pull out the hose.

Figure 5*

- Push the handle into the telescopic tube until it locks in place.
- To release the connection, press the locking collar and pull out the telescopic tube.

* Dependent on model

Figure 6*

- Push the telescopic tube into the connecting piece on the floor tool until it locks in place.
- To release the connection, press the locking collar and pull out the telescopic tube.

Figure 7*

- Move the sliding sleeve in the direction of the arrow to release the telescopic tube and adjust it to the length required.

Figure 8



- Holding the power cord by the plug, pull out to the required length and insert the plug into the mains socket.

Figure 9 Switching on/off

- To switch the vacuum cleaner on or off, press the ON/OFF button.

Figure 10 Controlling the suction level

The required suction level can be set to the level required by turning the control knob in the direction of the arrow.

- Low power range 
For vacuuming delicate materials, e.g. curtains.
- Medium power range 
For the daily vacuuming of light dirt deposits.
- High power range 
For vacuuming durable floor coverings, hard floors and heavy deposits of dirt.

Vacuuming

! Please note:

- Depending on the type of hard floor involved (e.g. rough rustic tiles), floor tools are subject to a certain amount of wear. Therefore, you must check the underside of the floor tool at regular intervals. Worn undersides of floor tools may have sharp edges that can damage sensitive hard floors, such as parquet or linoleum. The manufacturer does not accept any responsibility for damage caused by worn floor tools.

Figure 11

Adjusting the floor tool:

- Rugs and carpets 
=>
- Hard floors 
=>

Figure 12

- Remove the crevice nozzle or upholstery nozzle from the accessories compartment in the appliance lid.

Figure 13* Vacuuming with accessories

Attach the nozzles to the suction pipe or handle as required:

- a) Crevice nozzle for vacuuming crevices and corners, etc.
- b) Upholstery nozzle for vacuuming upholstered furniture, curtains, etc.
- c) Hard-floor tool
For vacuuming hard floor coverings (tiles, parquet flooring, etc.)
- Push the telescopic tube into the connecting piece of the hard floor tool until it locks in place.
- To release the connection, press the locking collar and pull out the telescopic tube.

Figure 14* Professional upholstery nozzle

- For intensive cleaning of upholstered furniture (attach to the handle or suction pipe, depending on requirements).
- To clean the professional upholstery nozzle, simply vacuum it using the handle.
- If it is very dirty, the professional upholstery nozzle can also be opened. To do this, turn the two screws on the sides of the nozzle (e.g. using a coin) and remove the inner part from the nozzle.
- After cleaning, replace the inner part (make sure it is correctly seated) and screw to the housing.

Figure 15

- After use, place the crevice or upholstery nozzle back into the accessories compartment in the appliance lid.

Turbo brush

If your appliance is equipped with a turbo brush, consult the accompanying instruction manual for instructions on its use and maintenance.

Figure 16

- You can use the parking aid on the back of the appliance if you wish to stop vacuuming for a short time.
- Once you have switched off the appliance, slide the hook on the floor tool into the recess on the rear of the appliance.

Figure 17

To overcome obstacles, e.g. steps, the appliance can also be carried by the handle on the appliance body.

When the work is done

Figure 18

- Pull out the mains plug.
- Tug the power cord briefly and then let go (the power cord retracts automatically).

Figure 19

- To store or transport the appliance, you can use the storage aid on the underside of the appliance.
- Stand the appliance up on its end. Slide the catch on the floor tool into the groove on the underside of the appliance.

Changing the filter

- ! **Please note:** Always switch off the appliance before
- changing the filter.

Replacing the bag

Figure 20*

a) If the dust bag change indicator lights up red continuously when the floor tool is lifted from the floor and the highest power setting has been selected, the dust bag must be changed, even though it may not yet be full. Even if the dust bag is not full, it may still need changing, due to the type of dust which has been vacuumed.

First check that the nozzle, suction pipe and flexible hose are not blocked, as this would also lead to the dust bag change indicator being triggered.

b) The handle can easily be detached from the hose to remove blockages.

Figure 21 Opening the lid

- Open the lid by moving the locking lever in the direction of the arrow.

Figure 22

- a) Seal the dust bag by pulling the sealing plate, and remove the bag.
- b) Slide the new dust bag into the holder up to the stop.
- ! **Please note:** the lid will only close if a dust bag has
- been inserted.

Cleaning the motor protection filter

The motor protection filter should be cleaned regularly by tapping out the dirt and rinsing.

Figure 23*

- Open the dust bag compartment lid. **Figure 24**
- Remove the motor protection filter from the appliance in the direction of the arrow.
- Disconnect the motor protection filter from the Bionic filter.*
- Clean the motor protection filter by tapping out the dirt.
- If it is very dirty, the motor protection filter should be rinsed. The filter must then be left to dry for at least 24 hours.

- ! **Please note:** the Bionic filter must not come into
- contact with water, as this will adversely affect the correct operation of the filter.

- After cleaning, place the Bionic filter onto the motor protection filter as necessary and push both filters into the appliance.
- Close the dust bag compartment lid.

Replacing the Bionic filter

If your appliance is equipped with a Bionic filter, it should be replaced once it begins to lose its effect (after approx. 1 year).

Figure 24*

- Open the dust bag compartment lid. **Figure 21**
- Remove the motor protection filter together with the Bionic filter from the appliance.
- Remove the old Bionic filter from the motor protection filter and dispose of it.
- Place the Bionic filter onto the motor protection filter.
- Push the filters into the appliance and close the dust bag compartment lid.
- The motor protection filter must also be inserted into the appliance if you no longer wish to use the Bionic filter

Replacing the exhaust filter

Replacing the micro-hygiene filter

This should be replaced with every replacement filter pack.

Figure 25

- Open the dust bag compartment lid. **Figure 21**
- Release the filter holder by turning the locking lever in the direction of the arrow.
- Remove the micro-hygiene filter. Insert the new micro-hygiene filter into the appliance.
- Insert the filter holder in the appliance and lock it in place.

Replacing the HEPA filter

If your vacuum cleaner is equipped with a HEPA filter, this should be replaced once a year.

Figure 26*

- Open the dust bag compartment lid. **Figure 21**
- Unlock the Hepa filter by turning the locking lever in the direction of the arrow and remove the filter from the appliance.
- Insert the new HEPA filter and lock it in place.

If you have vacuumed up fine dust particles, clean the motor protection filter and, if necessary, replace the micro-hygiene filter or HEPA filter.

Care

Always switch off the vacuum cleaner and disconnect it from the mains before cleaning the vacuum cleaner. The vacuum cleaner and plastic accessories can be cleaned with a commercial plastic cleaner.

- ! **Do not use abrasive agents, glass or all-purpose cleaning products. Never immerse the vacuum cleaner in water.**

If necessary, the dust compartment can be cleaned with a second vacuum cleaner or simply wiped with a dry cloth or dusting brush.

Subject to technical modifications.

* Dependent on model

Nous vous remercions d'avoir choisi un aspirateur Bosch de la série GL50.
 Cette notice d'utilisation présente différents modèles GL50. Il se peut donc que toutes les caractéristiques et fonctions décrites ne concernent pas toutes votre aspirateur GL50. Utilisez exclusivement les accessoires d'origine Bosch. Ils sont spécialement conçus pour votre aspirateur, afin d'obtenir un résultat de nettoyage optimal.

Veillez déplier les pages illustrées !

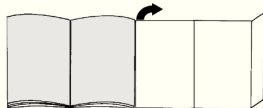

Description de l'appareil

- 1 Brosse adaptable au type de sol avec manchon de déverrouillage*
- 2 Brosse pour sols durs avec manchon de déverrouillage*
- 3 Brosse TURBO-UNIVERSAL® pour sols*
- 4 Tube télescopique avec manchon coulissant (et manchon de déverrouillage)*
- 5 Poignée
- 6 Flexible d'aspiration*
- 7 Indicateur de changement de sac*
- 8 Bouton marche/arrêt
- 9 Position parking
- 10 Cordon électrique
- 11 Grille de sortie d'air (correspond à l'une des deux versions représentées)*
- 12 Suceur ameublement*
- 13 Suceur long*
- 14 Rangement d'accessoires
- 15 Sac aspirateur
- 16 Filtre de protection du moteur, lavable*
- 17 Filtre de sortie d'air*
- 18 Position rangement (sur le dessous de l'appareil)
- 19 Poignée de transport
- 20 Couvercle du compartiment de poussière
- 21 Turbobrosse "Animal"*
- 22 Suceur ameublement et pour poils d'animaux*

Pièces de rechange et accessoires en option

A Lot de sacs et filtre de rechange

Filtre TYPE GXXL (BBZ41FGXXL)

Pour une performance maximale GXXLplus (BBZ41GXXLP2)

Contenu : 4 sacs aspirateurs avec fermeture
 1 micro-filtre hygiénique

<http://www.dust-bag-bosch.com>

B Filtre Hepa BBZ154HF

Filtre supplémentaire pour assainir l'air sortant.

Recommandé pour les personnes allergiques. A remplacer tous les ans.

C Brosse TURBO-UNIVERSAL® pour tissu d'ameublement BBZ42TB

Brossage et dépoussiérage, en un seul mouvement, des tissus d'ameublement, matelas, sièges de voiture, etc. Idéale pour aspirer des poils d'animaux.

Mise en mouvement automatique de la brosse rotative par le phénomène d'aspiration.

Aucune alimentation électrique de la brosse.

D Brosse TURBO-UNIVERSAL® pour sols BBZ102TBB

Brossage et dépoussiérage, en un seul mouvement, de tapis et moquettes à poils courts ou longs. Idéale pour aspirer des poils d'animaux. Mise en mouvement automatique de la brosse rotative par le phénomène d'aspiration.

Aucune alimentation électrique de la brosse.

E Brosse pour sols durs BBZ123HD

Pour aspirer sur des sols lisses

(parquets, carrelages, dalles de terre cuite,...)

F Filtre Bionic BBZ11BF

Neutralise longtemps les odeurs

Changer le filtre si son efficacité diminue (après 1 an env.)

Référence : 468637

Avant la première utilisation

Fig. 1*

- Insérer la poignée sur le flexible d'aspiration et la fixer.

Fig. 2

- Ouvrir le rangement d'accessoires.
- Placer les deux suceurs dans le rangement situé dans le couvercle de l'appareil.
- Fermer le rangement d'accessoires.

Fig. 3*

- Ouvrir le couvercle du compartiment de poussière.

Fig. 21

- Enlever le filtre de protection du moteur de l'appareil.
- Poser le filtre Bionic sur le filtre de protection du moteur.
- Glisser les filtres dans l'appareil et fermer le couvercle du compartiment de poussière.

Mise en service

Fig. 4

- a) Fixer l'embout du flexible dans l'orifice d'aspiration situé sur le couvercle.
- b) Pour retirer le flexible, presser les deux pattes de fixation.

Fig. 5*

- Pousser la poignée dans le tube télescopique jusqu'à sa fixation.
- Pour le démontage, presser le manchon de déverrouillage et retirer le tube télescopique.

* a seconda della specifica dotazione

Fig. 6*

- Pousser le tube télescopique dans le manchon de la brosse pour sols jusqu'à sa fixation.
- Pour le démontage, presser le manchon de déverrouillage et retirer le tube télescopique.

Fig. 7*

- Déverrouiller le tube télescopique en tirant le manchon coulissant dans le sens de la flèche et régler le tube à la longueur désirée.

Fig. 8

- Saisir le cordon électrique par la fiche, le tirer à la longueur désirée et brancher la fiche dans la prise secteur.

Fig. 9 Allumer / Eteindre

- Allumer et éteindre l'aspirateur en actionnant le bouton marche/arrêt.

Fig. 10 Réglage de la puissance d'aspiration

La puissance d'aspiration désirée peut être réglée en continu en tournant le bouton de réglage dans le sens de la flèche.

- Plage de faible puissance => 

Pour le nettoyage de matières délicates par ex. rideaux, voilages.

- Plage de puissance moyenne => 

Pour le nettoyage quotidien en cas de faible salissure.

- Plage de puissance élevée => 

Pour le nettoyage de revêtements de sol durs et en cas de salissure importante.

Aspiration

Attention :

- Les brosses pour sols sont soumises à une certaine usure en fonction de la nature de votre sol dur (par ex. carrelages rustiques, rugueux). C'est pourquoi, vous devez vérifier régulièrement la semelle de la brosse. Des semelles de brosse usées, à arêtes coupantes, peuvent occasionner des dommages sur des sols durs fragiles tels que parquets ou linoléum. Le fabricant décline toute responsabilité pour d'éventuels dommages résultant d'une brosse pour sols usée.

Fig. 11

Réglage de la brosse pour sols :

- tapis et moquettes => 

- sols lisses => 

Fig. 12

- Retirer le suceur long ou bien le suceur ameublement du rangement d'accessoires situé dans le couvercle de l'appareil.

Fig. 13* Aspiration avec des accessoires supplémentaires

Insérer les accessoires sur le tube d'aspiration ou sur la poignée, selon les besoins :

- a) Suceur long, pour aspirer dans les joints et les coins etc.
- b) Suceur ameublement pour aspirer sur les tissus d'ameublement, rideaux, etc.
- c) Brosse pour sols durs
 - Pour le nettoyage de revêtements de sol durs (carrelages, parquets etc.)
 - Pousser le tube télescopique dans le manchon de la brosse pour sols durs jusqu'à sa fixation.
 - Pour le démontage, presser le manchon de déverrouillage et retirer le tube télescopique.

Fig. 14* Suceur ameublement professionnel

- Pour le nettoyage intensif de tissus d'ameublement (insérer sur la poignée ou sur le tube d'aspiration, selon les besoins).
- Nettoyer le suceur ameublement professionnel simplement en aspirant les saletés avec la poignée.
- S'il y a plus de saletés, le suceur ameublement professionnel peut aussi être ouvert. Pour cela, dévisser les deux vis au niveau des côtés du suceur (par ex. avec une pièce de monnaie) et retirer l'insert du suceur.
- Réintroduire l'insert après le nettoyage (veiller à ce qu'il soit correctement en place) et le visser avec le boîtier.

Fig. 15

- Après utilisation, remettre les suceurs dans le rangement situé dans le couvercle de l'appareil.

Turbobrosse

Si votre appareil est équipé d'une turbobrosse, veuillez-vous reporter aux instructions d'utilisation et d'entretien figurant dans la notice d'utilisation jointe.

Fig. 16

- En cas de courtes pauses d'aspiration, vous pouvez utiliser la position parking à l'arrière de l'appareil.
- Après avoir éteint l'appareil, glisser le crochet situé sur la brosse pour sols dans l'évidement à l'arrière de l'appareil.

Fig. 17

Pour franchir des obstacles, comme des escaliers, l'appareil peut également être porté par la poignée.

Après le travail

Fig. 18

- Retirer la fiche de la prise.
- Tirer brièvement sur le cordon électrique et le relâcher (le cordon s'enroule automatiquement).

Fig. 19

- Pour ranger / transporter l'appareil vous pouvez utiliser la position rangement sur le dessous de l'aspirateur.
- Placer l'appareil debout. Glisser le crochet situé sur la brosse pour sols dans l'évidement sur le dessous de l'appareil.

Changement de filtre

- ⚠ **Attention:** Eteindre l'appareil avant chaque
- changement de filtre !

Remplacement du sac aspirateur

Fig. 20*

a) Si l'indicateur de changement de sac est allumé en rouge en continu, lorsque la brosse est décollée du sol et la puissance est réglée au maximum, vous devez changer le sac, même s'il n'est pas encore plein. Dans ce cas, la nature de la matière contenue dans le sac rend le changement nécessaire.

La brosse, le tube d'aspiration et le flexible d'aspiration ne doivent pas être obstrués, car ceci peut également déclencher l'indication de changement du sac.

b) Pour retirer les obstructions, la poignée peut être facilement détachée du flexible.

Fig. 21 Ouvrir le couvercle

- Ouvrir le couvercle en actionnant le levier de fermeture dans le sens de la flèche.

Fig. 22

a) Fermer le sac aspirateur en tirant sur l'attache de fermeture et l'enlever.

b) Introduire un sac neuf dans le support et le pousser jusqu'en butée.

- ⚠ **Attention :** Le couvercle ferme uniquement si un sac aspirateur est en place.

Nettoyer le filtre de protection du moteur

Le filtre de protection du moteur doit être nettoyé régulièrement en le tapotant ou en le rinçant !

Fig. 23*

- Ouvrir le couvercle du compartiment de poussière. Fig. 21
- Enlever le filtre de protection du moteur de l'appareil en le retirant dans le sens de la flèche.
- Séparer le filtre de protection du moteur et le filtre Bionic.*
- Nettoyer le filtre de protection du moteur en le tapotant.
- Si le filtre de protection du moteur est très encrassé, il est recommandé de le rincer. Laisser ensuite sécher le filtre au moins 24 heures.

- ⚠ **Attention:** Le filtre Bionic ne doit pas entrer en contact avec de l'eau, car cela compromet la fonction du filtre.

- Après le nettoyage, poser le filtre Bionic le cas échéant sur le filtre de protection du moteur et glisser les deux filtres dans l'appareil.
- Fermer le couvercle du compartiment de poussière.

Changement du filtre Bionic

Si votre appareil est équipé d'un filtre Bionic, il est recommandé de le changer si son efficacité diminue (après 1 an env.).

Fig. 24*

- Ouvrir le couvercle du compartiment de poussière. Fig. 21
- Retirer le filtre de protection du moteur doté du filtre Bionic de l'appareil.
- Enlever le filtre Bionic usagé du filtre de protection du moteur et l'éliminer.
- Poser le filtre Bionic sur le filtre de protection du moteur.
- Glisser les filtres dans l'appareil et fermer le couvercle du compartiment de poussière.
- Le filtre de protection du moteur doit être mis en place dans l'appareil même si vous ne désirez plus utiliser de filtre Bionic

Remplacement du filtre de sortie d'air

Remplacement du micro-filtre hygiénique

Quand dois-je le remplacer : A chaque nouveau lot de sacs et filtre de rechange

Fig. 25

- Ouvrir le couvercle du compartiment de poussière. Fig. 21
- Déverrouiller le support de filtre en poussant le levier de fermeture dans le sens de la flèche.
- Enlever le micro-filtre hygiénique. Placer un micro-filtre hygiénique neuf dans l'appareil.
- Introduire le support de filtre dans l'appareil et l'encliqueter.

Remplacement du filtre Hepa

Si votre appareil est équipé d'un filtre Hepa, celui-ci doit être changé tous les ans.

Fig. 26*

- Ouvrir le couvercle du compartiment de poussière. Fig. 21
- Déverrouiller le filtre Hepa en poussant le levier de fermeture dans le sens de la flèche et enlever le filtre de l'appareil.
- Mettre en place un filtre Hepa neuf et l'encliqueter.

Après l'aspiration de fines particules de poussières, nettoyer le filtre de protection du moteur, changer éventuellement le micro-filtre hygiénique ou le filtre Hepa.

Entretien

Avant chaque nettoyage de l'aspirateur, il faut l'éteindre et retirer la fiche de la prise secteur. L'aspirateur et les accessoires en plastique peuvent être entretenus avec un produit de nettoyage pour plastique usuel du commerce.

- ⚠ **Ne pas utiliser de produits récurants, de nettoyeurs**
- **pour vitres ni de nettoyeurs universels. Ne jamais plonger l'aspirateur dans l'eau.**

Si nécessaire, le compartiment de poussière peut être nettoyé avec un deuxième aspirateur ou simplement avec un chiffon à poussière / pinceau à poussière sec. Sous réserve de modifications techniques.

Ci complimentiamo per la Sua scelta e per il fatto che lei abbia preferito un aspirapolvere Bosch della serie GL50. Nelle presenti istruzioni per l'uso verranno illustrati diversi modelli GL50. È pertanto possibile che non tutte le caratteristiche dell'equipaggiamento e le funzioni qui descritte riguardino il modello da Lei scelto. Devono essere utilizzati esclusivamente gli accessori Bosch originali, pensati in modo specifico per il Suo aspirapolvere, al fine di garantire il miglior risultato di pulizia possibile.

Aprire le pagine illustrate.

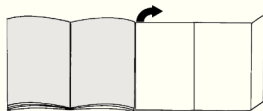

Descrizione dell'apparecchio

- 1 Spazzola commutabile per pavimenti con bussola di sblocco*
- 2 Spazzola per pavimenti duri con bussola di sblocco*
- 3 Spazzola TURBO-UNIVERSAL® per pavimenti*
- 4 Tubo telescopico con guarnizione di scorrimento (e bussola di sblocco)*
- 5 Impugnatura del tubo flessibile
- 6 Tubo flessibile di aspirazione*
- 7 Indicatore di sostituzione del filtro*
- 8 Tasto ON/OFF
- 9 Supporto ausiliario di parcheggio
- 10 Cavo di collegamento alla rete elettrica
- 11 Griglia di sfiato (corrisponde a una delle due varianti rappresentate)*
- 12 Bocchetta per imbottiture*
- 13 Bocchetta per giunti*
- 14 Alloggiamento per gli accessori
- 15 Sacchetto filtro
- 16 Filtro di protezione del motore, lavabile*
- 17 Filtro d'igiene*
- 18 Strumento ausiliario di stazionamento (sul lato inferiore dell'apparecchio)
- 19 Maniglia di trasporto
- 20 Coperchio del vano di raccolta dello sporco
- 21 Bocchetta Turbo "Animal"*
- 22 Bocchetta per peli di animali su imbottiture

Parti di ricambio e accessori speciali

A Confezione del filtro di ricambio

Filtro MODELLO GXXL (BBZ41FGXXL)
Per una prestazione migliore GXXLplus (BBZ41GXXLP2)

Contenuto: 4 sacchetti filtro con sistema di chiusura
1 microfiltro igiene

<http://www.dust-bag-bosch.com>

B Filtro Hepa BBZ154HF

Filtro aggiuntivo per un getto di aria più pura. Consigliato per gli allergici. Da sostituire una volta all'anno.

C Spazzola TURBO-UNIVERSAL® per imbottiture BBZ42TB

Per la spazzola e pulire in una sola operazione di mobili imbottiti, materassi, sedili di automobili, ecc. Ideale per l'aspirazione dei peli di animali. L'azionamento del rullo della spazzola avviene tramite la corrente di aspirazione dell'aspirapolvere. Non è necessario stabilire un collegamento elettrico.

D Spazzola TURBO-UNIVERSAL® per pavimenti BBZ102TBB

Per spazzolare e pulire in una sola operazione moquette e tappeti a pelo corto nonché per tutti i tipi di rivestimenti. Ideale per l'aspirazione dei peli di animali. L'azionamento del rullo della spazzola avviene tramite la corrente di aspirazione dell'aspirapolvere. Non è necessario stabilire un collegamento elettrico.

E Bocchetta per pavimenti duri BBZ123HD

Per aspirare pavimenti lisci (parquet, piastrelle, terracotta, ecc.)

F Filtro Bionic BBZ11BF

Impedisce la formazione di odori sgradevoli per lunghi periodi di tempo. Sostituire il filtro quando diminuisce l'efficacia (dopo ca. 1 anno).
Numero d'ordine: 468637

Prima di utilizzare l'apparecchio per la prima volta

Figura 1*

- Collegare e fissare l'impugnatura al tubo flessibile di aspirazione.

Figura 2

- Aprire il vano per accessori.
- Inserire la bocchetta per giunti e la bocchetta per imbottiture nel vano per accessori nel coperchio dell'apparecchio.
- Chiudere l'alloggiamento per accessori.

Figura 3*

- Aprire il coperchio del vano di raccolta dello sporco.
- Figura 21**
- Rimuovere dall'apparecchio il filtro di protezione del motore.
 - Applicare il filtro Bionic sul filtro di protezione del motore.
 - Inserire il filtro nell'apparecchio e richiudere il coperchio del vano di raccolta dello sporco.

Messa in funzione

Figura 4

- Inserire il tronchetto di aspirazione nell'apposita apertura sul coperchio, facendolo innestare in posizione.
- Per rimuovere il tubo flessibile di aspirazione, premere i due nottolini ed estrarre il tubo.

Figura 5*

- Spingere l'impugnatura nel tubo telescopico fino a farla innestare in posizione.
- Per sbloccare, premere la bussola di sblocco e rimuovere il tubo telescopico.

Figura 6*

- Spingere il tubo telescopico nel raccordo della spazzola per pavimenti fino a farlo innestare in posizione.
- Per sbloccare, premere la bussola di sblocco e rimuovere il tubo telescopico.

Figura 7*

- Regolando la guarnizione di scorrimento nel senso indicato dalla freccia, sbloccare il tubo telescopico e regolare la lunghezza desiderata.

Figura 8



- Afferrare il cavo di collegamento alla rete elettrica a livello della spina, estrarlo fino a ottenere la lunghezza desiderata e inserire quindi la spina.

Figura 9 Attivazione/disattivazione

- Attivare/disattivare l'aspirapolvere azionando il tasto ON/OFF.

Figura 10 Regolazione della forza di aspirazione

La forza di aspirazione desiderata può essere regolata su più livelli ruotando il selettore nel senso indicato dalla freccia.

- Potenza minima
Per la pulizia di materiali delicati, Tessuti, ad es. le tende. => 
- Potenza media
Per la pulizia quotidiana in condizioni di sporco normale. => 
- Potenza massima
Per la pulizia di superfici resistenti, di pavimenti lisci e in caso di sporco ostinato. => 

Aspirazione

Attenzione:

- Le spazzole per pavimenti sono soggette a forte usura in base alle caratteristiche del pavimento (come piastrelle ruvide o in cotto). È quindi importante controllare a intervalli regolari la base della spazzola. Spazzole usurate o con spigoli acuti possono danneggiare i pavimenti più delicati, come il parquet e il linoleum. Il produttore non è responsabile di eventuali danni causati da spazzole usurate.

Figura 11

Regolazione della spazzola per pavimenti:



- Tappeti e moquette => 
- Pavimenti lisci => 

Figura 12

- Rimuovere la bocchetta per imbottiture e la bocchetta per giunti dal vano per accessori nel coperchio dell'apparecchio.

Figura 13* Uso degli accessori supplementari

Applicare le spazzole al tubo di aspirazione o all'impugnatura, in funzione delle proprie esigenze:

- Bocchetta per giunti per la pulizia di giunti, angoli, ecc.
 - Spazzola per imbottiture per aspirare imbottiture di mobili, tende ecc.
 - Bocchetta per pavimenti duri
Per la pulizia di pavimenti duri (piastrelle, parquet, ecc.)
- Spingere il tubo telescopico nel raccordo della spazzola per pavimenti duri fino a farlo innestare in posizione.
 - Per sbloccare, premere la bussola di sblocco e rimuovere il tubo telescopico.

Figura 14* Bocchetta per imbottiture professionale

- Per una pulizia approfondita dei mobili imbottiti (applicare sull'impugnatura o sul tubo di aspirazione a seconda delle esigenze).
- Per pulire la bocchetta per imbottiture professionale è sufficiente aspirarla con l'impugnatura.
- In caso di sporco resistente aprire la bocchetta per imbottiture professionale. Per fare ciò svitare (per esempio con una moneta) le due viti laterali e rimuovere la parte interna della bocchetta.
- Dopo la pulizia, reinserire la parte interna accertandosi che venga posizionata correttamente e riavvitare le viti per fissarla alla parte esterna.

Figura 15

- Dopo l'uso riporre nuovamente la bocchetta per giunti e la bocchetta per imbottiture nel vano per accessori nel coperchio dell'apparecchio.

Spazzola turbo

Se l'apparecchio è dotato di una spazzola turbo, fare riferimento alle avvertenze in merito all'utilizzo e alla manutenzione contenute nelle istruzioni per l'uso fornite in allegato.

Figura 16

- In caso di brevi pause è possibile utilizzare il supporto ausiliario di parcheggio situato sul lato posteriore dell'apparecchio.
- In seguito alla disattivazione dell'apparecchio, inserire il gancio della spazzola per pavimenti nell'apposita fessura sul lato dell'apparecchio.

* a seconda della specifica dotazione

Figura 17

Per superare ostacoli, quali per esempio le scale, è possibile trasportare l'apparecchio afferrandolo in corrispondenza dell'impugnatura.

Dopo la pulizia

Figura 18

- Staccare la spina.
- Tirare leggermente il cavo di alimentazione e rilasciare (il cavo si avvolge automaticamente).

Figura 19

- Per trasportare/riporre l'apparecchio è possibile servirsi del dispositivo ausiliario di stazionamento posto sul lato inferiore dell'apparecchio stesso.
- Riporre l'apparecchio in posizione verticale. Inserire il gancio della spazzola per pavimenti nell'apposita fessura sul lato inferiore dell'apparecchio.

Sostituzione del filtro

- ⚠ **Attenzione:** spegnere l'apparecchio prima di
- sostituire il filtro!

Sostituzione del sacchetto filtro

Figura 20*

a) Quando si solleva la spazzola dal pavimento alla massima potenza e il display di sostituzione del filtro passa su rosso fisso, è necessario sostituire il sacchetto filtro, anche se non è del tutto pieno. In questo caso è il tipo di contenuto a rendere necessaria la sostituzione.

La bocchetta, il tubo di aspirazione e il tubo flessibile non devono essere intasati; in caso contrario, l'indicatore di sostituzione del filtro potrebbe scattare.

b) Per eliminare le occlusioni, è possibile staccare l'impugnatura dal tubo flessibile.

Figura 21 Apertura del coperchio

- Aprire il coperchio dell'apparecchio azionando la leva di chiusura nel senso indicato dalla freccia.

Figura 22

a) Chiudere il sacchetto filtro tirando la linguetta di chiusura ed estrarlo.

b) Inserire il nuovo sacchetto filtro sul supporto fino all'arresto.

- ⚠ **Attenzione:** il coperchio si chiude solo dopo che è
- stato applicato il sacchetto filtro.

Pulizia del filtro di protezione del motore

Si consiglia di pulire il filtro di protezione del motore a intervalli regolari, battendolo leggermente e lavandolo!

Figura 23*

- Aprire il coperchio del vano di raccolta dello sporco. **Figura 21**
- Rimuovere il filtro di protezione del motore dall'apparecchio tirando nel senso indicato dalla freccia.
- Separare il filtro di protezione del motore e il filtro Bionic.*
- Pulire il filtro di protezione del motore battendolo leggermente.
- In caso di sporco ostinato, è necessario lavare il filtro di protezione del motore. Successivamente, lasciarlo asciugare per almeno 24 ore.

- ⚠ **Attenzione:** il filtro Bionic non deve assolutamente
- entrare in contatto con l'acqua, altrimenti viene compromesso il funzionamento del filtro.

- Dopo la pulizia, se necessario, applicare il filtro Bionic sul filtro di protezione del motore e inserire entrambi i filtri nell'apparecchio.
- Chiudere il coperchio del vano di raccolta dello sporco.

Sostituzione del filtro Bionic

Se l'apparecchio è dotato di un filtro Bionic, questo deve essere sostituito quando diminuisce la sua efficacia (dopo ca. 1 anno).

Figura 24*

- Aprire il coperchio del vano di raccolta dello sporco. **Figura 21**
- Estrarre dall'apparecchio il filtro di protezione del motore con il filtro Bionic.
- Rimuovere il vecchio filtro Bionic dal filtro di protezione del motore quindi provvedere al suo smaltimento.
- Applicare il filtro Bionic sul filtro di protezione del motore.
- Inserire il filtro nell'apparecchio e richiudere il coperchio del vano di raccolta dello sporco.
- Il filtro di protezione del motore deve essere nuovamente inserito nell'apparecchio anche se non si desidera più utilizzare il filtro Bionic

Sostituzione del filtro d'igiene

Sostituzione del microfiltro igiene

Quando effettuare la sostituzione: per ogni nuova confezione del filtro di ricambio.

Figura 25

- Aprire il coperchio del vano di raccolta dello sporco.

Figura 21

- Sbloccare il portafiltro azionando la leva di chiusura nel senso indicato dalla freccia.
- Rimuovere il microfiltro igiene. Montare sull'apparecchio il nuovo microfiltro igiene.
- Montare il portafiltro sull'apparecchio e farlo innestare in posizione.

Sostituzione del filtro Hepa

Se l'apparecchio è dotato di un filtro Hepa, questo deve essere sostituito una volta all'anno.

Figura 26*

- Aprire il coperchio del vano di raccolta dello sporco.

Figura 21

- Azionando la leva di chiusura nel senso indicato dalla freccia, sbloccare il filtro Hepa ed estrarlo dall'apparecchio.
- Montare il nuovo filtro Hepa e farlo innestare in posizione.

Dopo aver aspirato particelle di polvere fini, pulire il filtro di protezione del motore e, se necessario, sostituire il microfiltro igiene o il filtro HEPA.

Manutenzione

Prima di pulire l'aspirapolvere, è necessario disattivarlo e staccare la spina. L'aspirapolvere e gli accessori in materiale plastico possono essere puliti con un normale detergente per plastica.

Non utilizzare strumenti abrasivi né detergenti

- **universali o per vetro. Non immergere mai l'aspirapolvere nell'acqua.**

Il vano di raccolta dello sporco può essere pulito con un altro aspirapolvere o semplicemente con un panno/pennello asciutto.

Con riserva di modifiche tecniche.

nl

Het verheugt ons dat u voor een Bosch stofzuiger uit de serie GL50 heeft gekozen.

In deze gebruiksaanwijzing worden verschillende GL50 – modellen beschreven. Het is dan ook mogelijk dat niet alle genoemde kenmerken en functies gelden voor uw toestel. U dient alleen gebruik te maken van originele accessoires van Bosch, die speciaal voor uw stofzuiger ontwikkeld zijn, om een zo goed mogelijk resultaat te bereiken.

Gelieve de pagina's met afbeeldingen uit te klappen!

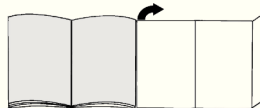

Beschrijving van het toestel

- 1 Omschakelbaar vloermondstuk met ontgrendelingshuls*
- 2 Mondstuk voor harde vloeren met ontgrendelingshuls*
- 3 TURBO-UNIVERSAL®-borstel voor de vloer*
- 4 Telescoopbuis met schuifmanchet (en ontgrendelingshuls)*
- 5 Handgreep van de slang
- 6 Zuigslang*
- 7 Filtervervangindicatie*
- 8 Aan-/uitknop
- 9 Parkeerhulp
- 10 Elektriciteitsnoer
- 11 Uitblaasrooster (komt overeen met een van de weergegeven varianten)*
- 12 Bekledingsmondstuk*
- 13 Mondstuk voor kieren*
- 14 Vak voor toebehoren
- 15 Filterzak
- 16 Motorbeveiligingsfilter, uitwasbaar
- 17 Uitblaasfilter*
- 18 Uitschakelhulp (aan de onderkant van het apparaat)
- 19 Handvat
- 20 Deksel van het stofcompartiment
- 21 Turbomondstuk "Animal"*
- 22 Mondstuk voor dierharen

Onderdelen en extra toebehoren

A Reservefilterverpakking

Filter TYPE GXXL (BBZ41FGXXL)

Voor de beste performance GXXLplus (BBZ41GXXLP2)

Inhoud: 4 filterzakken met afsluiting
1 microhygiëfilter

<http://www.dust-bag-bosch.com>

B Hepa-Filter BBZ154HF

Extra filter voor schonere uitblaaslucht.

Aanbevolen voor mensen die allergisch zijn. Jaarlijks vervangen.

* afhankelijk van de uitvoering

C TURBO-UNIVERSAL®-borstel voor bekleding BBZ42TB
Borstelen en zuigen van gestoffeerde meubels, matrassen, autostoelen enz. in één beweging. Met name geschikt voor het opzuigen van haren. De rolborstel wordt aangedreven door de zuigstroom van de stofzuiger.
Geen elektrische aansluiting vereist.

D TURBO-UNIVERSAL®-borstel voor vloeren BBZ102TBB
Borstelen en zuigen van vloerbedekking met korte pool, vaste vloerbedekking en alle bekledingen in één beweging. Met name geschikt voor het opzuigen van haren. De rolborstel wordt aangedreven door de zuigstroom van de stofzuiger.
Geen elektrische aansluiting vereist.

E Mondstuk voor harde vloeren BBZ123HD
Voor het schoonzuigen van harde vloeren (parket, tegels, terracotta,...)

F Bionic Filter BBZ11BF
Gaat lange tijd storende geurtjes tegen.
Wordt de zuigkracht minder dan dient de filter te worden vervangen (na ca. 1 jaar)
Bestelnummer: 468637

Voor het eerste gebruik

Afbeelding 1*

- Handgreep op de zuigslang steken en laten inklinken.

Afbeelding 2

- Vak voor toebehoren openen.
- Mondstuk voor kieren en bekledingsmondstuk in het vak voor toebehoren in het apparaatdeksel plaatsen.
- Vak voor toebehoren sluiten.

Afbeelding 3*

- Deksel van het stofcompartiment openen. **Afbeelding 21**
- Motorbeveiligingsfilter uit het apparaat nemen.
- Bionic filter op de motorbeveiligingsfilter plaatsen.
- Filters in het toestel schuiven en het deksel van het stofcompartiment sluiten.

De stofzuiger in gebruik nemen

Afbeelding 4

- a) Het aansluitstuk van de zuigslang in de zuigopening in het deksel klikken.
- b) Bij het verwijderen van de zuigslang beide ontgrendelknoppen samendrukken en de slang eruit trekken.

Afbeelding 5*

- Handgreep in de telescoopbuis schuiven tot hij vastklikt.
- Om de verbinding op te heffen op de ontgrendelingshuls drukken en de telescoopbuis eruit trekken.

Afbeelding 6*

- De telescoopbuis in het aansluitstuk van het vloermondstuk schuiven tot hij inklikt.
- Om de verbinding op te heffen op de ontgrendelingshuls drukken en de telescoopbuis eruit trekken.

Afbeelding 7*

- Door de schuifmanchet in de richting van de pijl te schuiven de telescoopbuis ontgrendelen en de gewenste lengte instellen.

Afbeelding 8



- Elektriciteitsnoer bij de stekker vastpakken, tot de gewenste lengte uittrekken en de netstekker in het stopcontact steken.

Afbeelding 9 In- / Uitschakelen

- De stofzuiger door middel van de aan- / uitknop in- en uitschakelen.

Afbeelding 10 Zuigkracht regelen

Door de regelknop in de richting van de pijl te draaien kan de gewenste zuigkracht traploos worden ingesteld.

- Lage stand => 
Voor het schoonzuigen van gevoelige stoffen, bijv. gordijnen.
- Gemiddelde stand => 
Voor de dagelijkse reiniging bij geringe vervuiling.
- Hoge stand => 
Voor het reinigen van zware vloerbedekking, harde vloeren en bij sterke vervuiling.



Zuigen

Let op:

- Vloermondstukken staan, afhankelijk van het type harde vloer (bijv. ruwe, rustieke tegels) bloot aan een bepaalde mate van slijtage. Daarom dient u regelmatig de onderkant van het mondstuk te controleren. Wanneer de onderkant van het mondstuk versleten is of scherpe randen heeft, kan dit schade veroorzaken aan kwetsbare harde vloeren, zoals parket of linoleum. De fabrikant is niet aansprakelijk voor eventuele schade als gevolg van een versleten mondstuk.

Afbeelding 11

Vloermondstuk instellen:

- vast tapijt en vloerbedekking => 
- gladde vloeren => 

Afbeelding 12

- Mondstuk voor kieren of bekledingsmondstuk uit het vak voor toebehoren in het deksel van het toestel nemen.

* afhankelijk van de uitvoering

Afbeelding 13* Zuigen met extra toebehoren

Mondstukken naar behoefte op de handgreep of de zuigbuis steken:

- Kierenmondstuk voor het schoonzuigen van kieren en hoeken, etc.
- Bekledingsmondstuk voor het afzuigen van gestoffeerde meubelen, gordijnen etc.
- Mondstuk voor harde vloeren
Voor het schoonzuigen van harde vloerbedekking (tegels, parket, enz.)
 - De telescoopbuis in het aansluitstuk van het mondstuk voor harde vloeren schuiven tot hij vastklikt.
 - Om de verbinding op te heffen op de ontgrendelingshuls drukken en de telescoopbuis eruit trekken.

Afbeelding 14* Professioneel bekledingsmondstuk

- Voor intensieve reiniging van gestoffeerde meubelen (naar wens op de handgreep of de zuigbuis plaatsen).
- Het professionele bekledingsmondstuk kan worden gereinigd door het gewoon met de handgreep schoon te zuigen.
- Bij sterkere vervuiling kan het professionele bekledingsmondstuk ook geopend worden. Hiervoor de beide schroeven aan de kant van het mondstuk (bijv. met een geldstuk) opendraaien en het binnenste gedeelte uit het mondstuk nemen.
- Na de reiniging het binnendeel opnieuw inzetten (op de juiste positie letten) en aan de behuizing vastschroeven.

Afbeelding 15

- Na gebruik van het kieren- of bekledingsmondstuk weer in het vak voor toebehoren in het apparaatdeksel plaatsen.

Turboborstel

Wanneer uw toestel is uitgerust met een turboborstel, vindt u de aanwijzingen voor het gebruik en het onderhoud in de meegeleverde gebruiksaanwijzing.

Afbeelding 16

- Bij korte zuigpauzes kunt u de parkeerhulp aan de achterkant van het toestel gebruiken.
- Na het uitschakelen van het toestel de haak aan het vloermondstuk in de uitsparing aan de achterkant van het toestel schuiven.

Afbeelding 17

Om hindernissen te nemen, bijv. trappen, kan het toestel ook aan het handvat getransporteerd worden.

Na het werk

Afbeelding 18

- De stekker uit het stopcontact halen.
- Kort aan het elektriciteitsnoer trekken en loslaten (het snoer rolt automatisch op).

Afbeelding 19

- Voor het neerzetten /transporteren van het toestel kunt u de parkeerhulp aan de onderkant van het toestel gebruiken.
- Het toestel rechtop neerzetten. De haak op het vloermondstuk in de uitsparing aan de onderkant van het apparaat schuiven.

Vervanging filter

- ▮ **Let op:** het toestel altijd uitschakelen alvorens van
- filter te wisselen!

Filterzak vervangen

Afbeelding 20*

- Is de filtervervangindicatie in het deksel continu verlicht terwijl het mondstuk niet op de grond rust en de hoogste stand is ingeschakeld, dan moet de filterzak vervangen worden, ook als hij nog niet vol is. In dit geval is vervanging noodzakelijk vanwege de aard van de inhoud van de zak.
Mondstuk, zuigbuis en zuigslang mogen hierbij niet verstopt zijn, omdat dit de filtervervangindicatie kan beïnvloeden.
- Om verstoppingen te verwijderen kan de handgreep gemakkelijk van de slang worden losgemaakt.

Afbeelding 21 Deksel open

- Deksel openen door de afsluithendel in de richting van de pijl te drukken.

Afbeelding 22

- Filterzak afsluiten en uitnemen door aan het sluitlipje te trekken.
- Nieuwe filterzak tot aan de aanslag in de houder schuiven.
▮ **Let op:** deksel sluit alleen wanneer de filterzak is geplaatst.

Motorbeveiligingsfilter schoonmaken

De motorbeveiligingsfilter dient regelmatig te worden schoongemaakt door het uit te kloppen of uit te wassen!

Afbeelding 23*

- Deksel van het stofcompartiment openen. **Afbeelding 24**
- Motorbeveiligingsfilter in de richting van de pijl uit het apparaat nemen.
- Motorbeveiligingsfilter en Bionic filter scheiden.*
- Motorbeveiligingsfilter schoonmaken door hem uit te kloppen.
- Bij sterke vervuiling dient de motorbeveiligingsfilter te worden uitgewassen. Filter vervolgens minstens 24 uur laten drogen.

- ▮ **Let op:** De Bionic filter mag niet in aanraking komen
- met water, omdat de werking van de filter hierdoor wordt beïnvloed.

- Na de reiniging de Bionic filter eventueel op de motorbeveiligingsfilter plaatsen en beide filters in het apparaat schuiven.
- Deksel van het stofcompartiment sluiten.

* afhankelijk van de uitvoering

Bionic filter vervangen

Is uw toestel voorzien van een Bionic filter, dan dient deze wanneer de zuigkracht verminderd te worden vervangen (na ca. 1 jaar).

Afbeelding 24*

- Deksel van het stofcompartiment openen. **Afbeelding 21**
- Motorbeveiligingsfilter en Bionic filter uit het apparaat nemen.
- Oude Bionic filter van de motorbeveiligingsfilter nemen en volgens voorschrift afvoeren.
- Bionic filter op de motorbeveiligingsfilter plaatsen.
- Filters in het toestel schuiven en het deksel van het stofcompartiment sluiten.
- Wilt u geen gebruik meer maken van de Bionic filter, dan dient de motorbeveiligingsfilter weer in het apparaat te worden geplaatst

Uitblaasfilter vervangen

Microhygiënefilter vervangen

Wanneer vervang ik: bij elke nieuwe reservefilterverpakking.

Afbeelding 25

- Deksel van het stofcompartiment openen. **Afbeelding 21**
- De filterhouder ontgrendelen door in de richting van de pijl op de sluihendel te drukken.
- Micro-hygiënefilter verwijderen. Nieuwe micro-hygiënefilter in het toestel plaatsen.
- Filterhouder in het toestel inbrengen en laten inklinken.

Hepa-filter vervangen

Is uw toestel met een Hepa-filter uitgerust, dan moet deze jaarlijks vervangen worden.

Afbeelding 26*

- Deksel van het stofcompartiment openen. **Afbeelding 21**
- Door in de richting van de pijl op de sluihendel te drukken de Hepa-filter ontgrendelen en uit het toestel nemen.
- Nieuwe Hepa-filter plaatsen en vastzetten.

Na het opzuigen van fijne stofdeeltjes de motorbeveiligingsfilter schoonmaken, eventueel de micro-hygiënefilter of Hepa-filter vervangen.

Onderhoud

Voor het schoonmaken dient de stofzuiger altijd te worden uitgeschakeld en de stekker uit het stopcontact te worden gehaald. De stofzuiger en accessoires van kunststof kunnen met een in de handel gebruikelijk schoonmaakmiddel voor kunststof worden onderhouden.

- ! **Geen schuurmiddelen, glas- of allesreiniger gebruiken. De stofzuiger nooit in water houden.**

Het stofcompartiment kan indien nodig met een tweede stofzuiger worden uitgezogen, of eenvoudig met een droge stofdoek of stofkwast worden schoongemaakt.

Technische wijzigingen voorbehouden.

da

Tillykke med den nye Bosch støvsuger fra serie GL50. I denne brugsanvisning beskrives forskellige GL50-modeller. Det er derfor muligt, at nogle af de beskrevne funktioner og udstyr ikke findes på den aktuelle model. Det anbefales, at der altid anvendes originalt tilbehør fra Bosch, fordi dette tilbehør er blevet specielt udviklet netop til denne støvsuger for at opnå det optimalt bedste resultat af støvsugningen.

Fold siderne med figurerne ud!

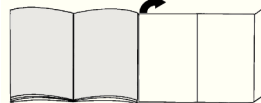

Beskrivelse

- 1 Universalgulvmundstykke med låsemuffe*
- 2 Mundstykke til hårde gulvbelægninger med frigøringsmuffe*
- 3 TURBO-UNIVERSAL®-børste til gulve*
- 4 Teleskoprør med skydemanchet (og låsemuffe)*
- 5 Sugelangse-håndgreb
- 6 Sugelangse*
- 7 Filterskiftindikator*
- 8 Tænd-/slukknop
- 9 Parkeringsystem
- 10 Ledning
- 11 Udblæsningsgitter (på den ene af de to viste modeller)*
- 12 Polstermundstykke*
- 13 Fugemundstykke*
- 14 Tilbehørsrum
- 15 Filterpose
- 16 Motorbeskyttelsesfilter, vaskbart*
- 17 Udblæsningsfilter*
- 18 Parkeringsystem (på apparatets underside)
- 19 Bærehåndtag
- 20 Støvrumslåg
- 21 Turbomundstykke "Animal"*
- 22 Polstermundstykke til dyrehår*

Reserve dele og ekstra tilbehør

A Udskiftningsfilterpakke

Filter TYPE GXLL (BBZ41FGXXL)

For optimal effekt GXLLplus (BBZ41GXLLP2)

Indhold: 4 filterposer med lukkemekanisme

1 micro-hygiejnefilter

<http://www.dust-bag-bosch.com>

B Hepa-filter BBZ154HF

Ekstra filter for renere udblæsningsluft

Anbefales til allergikere. Skiftes en gang om året.

* afhængigt af udstyr

C TURBO-UNIVERSAL®-børste til polstrede møbler

BBZ42TB

Til børstning og støvsugning af polstrede møbler, madrasser, bilsæder osv. i samme arbejdsgang. Særligt velegnet til opsugning af dyrehår. Børstens valse drives af støvsugerens sugeeffekt. Der kræves ingen eltilslutning.

D TURBO-UNIVERSAL®-børste til gulve

BBZ102TBB
Til børstning og støvsugning af tæpper med lav luv og faste tæpper samt alle typer gulvbelægninger i samme arbejdsgang. Specielt velegnet til opsugning af dyrehår. Børstens valse drives af støvsugerens sugeeffekt. Der kræves ingen eltilslutning.

E Mundstykke til hårde gulvbelægninger

BBZ123HD
Til støvsugning af glatte gulve (parket, fliser, terrakotta osv.)

F Bionic-filter

BBZ11BF
Forhindrer ubehagelig lugt i lang tid
Skift filtret ud, når virkningen forringes (efter ca. 1 år)
Bestillingsnummer: 468637

Før den første ibrugtagning

Figur 1*

- Sæt håndgrebet på slangen, og lad det klikke på plads.

Figur 2

- Luk tilbehørsrummet op.
- Læg fugemundstykket og polstermundstykket ind i tilbehørsrummet i apparatets låg.
- Luk tilbehørsrummet.

Figur 3*

- Luk støvrumslåget op. **Figur 21**
- Tag motorbeskyttelsesfiltret ud af apparatet.
- Sæt Bionic-filtret på motorbeskyttelsesfiltret.
- Sæt filtrene på plads i apparatet igen, og luk støvrumslåget.

Ibrugtagning

Figur 4

- Lad slangestudsene klikke på plads i sugeåbningen i låget.
- Tryk de to indgrebshager på slangestudsene sammen, og træk slangen ud.

Figur 5*

- Skyd håndgrebet ind i teleskoprøret, til det går i indgreb.
- Tryk på låsemuffen, og træk teleskoprøret ud, når delene skal skilles ad igen.

Figur 6*

- Skyd teleskoprøret ind i gulvmundstykkets studs, indtil det går i indgreb.
- Tryk på låsemuffen, og træk teleskoprøret ud, når delene skal skilles ad igen.

Figur 7*

- Tryk skydemanchetten i retning af pilen, så teleskoprøret frigøres, og indstil den ønskede længde.

Figur 8



- Hold i stikket på netledningen, træk ledningen ud til den ønskede længde, og stik stikket i en kontakt.

Figur 9 Tænde/slukke

- Tænd for støvsugeren ved at trykke på tænd-/slukknappen.

Figur 10 Regulering af sugestyrke

Den ønskede sugestyrke kan indstilles trinløst ved at dreje regulatorknappen i pilens retning.

- Lav sugeeffekt => 
Til støvsugning af sarte materialer f.eks. gardiner.
- Mellem sugeeffekt => 
Til den daglige rengøring med ringe tilsmudsning.
- Høj sugeeffekt => 
Til rengøring af robuste gulvbelægninger, hårde gulve og ved stærk tilsmudsning.



Støvsugning

Bemærk:

- Gulvmundstykker bliver udsat for et vist slid, afhængigt af gulvenes art (f.eks. ru, rustikale fliser). Derfor skal mundstykkets glidesål kontrolleres med regelmæssige mellemrum. Slidte eller skarpkantede undersider på mundstykker kan beskadige sarte gulve som parket eller linoleum. Producenten hæfter ikke for evt. skader, som er opstået som følge af et slidt gulvmundstykke.

Figur 11

Indstille gulvmundstykket:

- Gulvtæpper og tæppebelagte gulve => 
- Glatte gulve => 

Figur 12

- Tag fugemundstykket hhv. polstermundstykket ud af tilbehørsrummet i apparatets låg.

Figur 13* Støvsugning med ekstra tilbehør

Sæt det ønskede mundstykke på hhv. sugerør eller håndgreb.

- Fugemundstykke til støvsugning af fuger, hjørner etc.
 - Polstermundstykke til støvsugning af polstrede møbler, gardiner, etc.
 - Mundstykke til hårde gulvbelægninger
Til støvsugning af hårde gulvbelægninger (fliser, parket etc.).
- Skyd teleskoprøret ind i gulvmundstykkets studs, indtil det går i indgreb.
 - Tryk på låsemuffen, og træk teleskoprøret ud, når delene skal skilles ad igen.

Figur 14* Professionelt polstermundstykke

- Til intensiv rengøring af polstrede møbler (sæt efter behov tilbehøret på håndgrebet eller sugerøret).
- Det professionelle polstermundstykke kan let suges rent med håndgrebet.
- Ved kraftigere tilsmudsning kan det professionelle polstermundstykke også åbnes. Hertil skal de to skruer på mundstykkets sider løsnes (f.eks. med en mønt), så mundstykkets indvendige del kan tages ud.
- Efter rengøringen skal den indvendige del sættes på plads igen (kontroller, at den bliver placeret korrekt) og skrues sammen med kabinettet.

Figur 15

- Læg fugemundstykket hhv. polstermundstykket ind i tilbehørsrummet i apparatets låg igen.

Turbo-børste

Hvis apparatet er forsynet med en turbo-børste, findes der oplysninger om betjening og vedligeholdelse i den vedlagte brugsanvisning.

Figur 16

- Ved korte pauser i støvsugningen kan parkeringssystemet på bagsiden af støvsugeren anvendes.
- Når støvsugeren er slukket, skydes hagen på gulvmundstykket ind i udsparingen på siden af apparatet.

Figur 17

Støvsugeren er forsynet med et håndtag, så den er lettere at bære henover forhindringer, som f.eks. trapper.

Efter arbejdets afslutning

Figur 18

- Træk netstikket ud af kontakten.
- Træk kort i netledningen, og slip den igen (ledningen bliver automatisk rullet op).

Figur 19

- Parkeringssystemet på undersiden af apparatet kan benyttes, når det skal transporteres / sættes væk.
- Stil apparatet lodret. Skyd hagen på gulvmundstykket ind i udsparingen på støvsugerens underside.

Filterskift

- ▼ **Bemærk:** Sluk altid for apparatet, inden filtrene udskiftes!

Udskiftning af filterposer

Figur 20*

- a) Hvis filterskiftsindikatoren lyser vedvarende rødt, når mundstykket ved højeste sugeseffekt er løftet op fra gulvet, skal filterposen skiftes ud, også selv om den ikke er helt fyldt. I så fald er det egenskaberne ved det opsugede materiale, der gør et filterskift nødvendigt. Mundstykke, rør og støvsugerslange må ikke være tilstoppet, fordi dette også kan aktivere filterskiftindikatoren.
- b) Håndgrebet kan let løsnes fra slangen, hvis det er nødvendigt at fjerne tilstopninger.

Figur 21. Åbne dæksel

- Luk låget op ved at skyde låsehåndtaget i pilens retning.

Figur 22

- a) Luk filterposen ved at trække i lukkemekanismen, og tag den ud.
- b) Skyd den nye filterpose ind i holderen, til den når anslaget.

- ▼ **Bemærk:** Låget kan kun lukkes, når der er placeret en filterpose i støvsugeren.

Rensning af motorbeskyttelsesfiltret

Motorbeskyttelsesfiltret skal med regelmæssige mellemrum bankes rent eller vaskes!

Figur 23*

- Luk støvrumslåget op. **Figur 24**
- Tag motorbeskyttelsesfiltret ud af apparatet i pilens retning.
- Skil motorbeskyttelsesfiltret og Bionic-filtret fra hinanden.*
- Rengør motorbeskyttelsesfiltret ved at banke det, til det er rent.
- Hvis motorbeskyttelsesfiltret er meget snavset, bør det vaskes. Lad derefter filtret tørre i mindst 24 timer.

- ▼ **Bemærk:** Bionic-filtret må ikke komme i berøring med vand, fordi dette reducerer filtrets funktion.

- Sæt efter rengøringen Bionic-filtret på motorbeskyttelsesfiltret igen, og sæt begge filtre på plads i apparatet igen.
- Luk støvrumslåget.

Udskiftning af Bionic-filter

Hvis apparatet er udstyret med et Bionic-filter, skal det udskiftes, når dets virkning forringes (efter ca. 1 år).

Figur 24*

- Luk støvrumslåget op. **Figur 24**
- Tag motorbeskyttelsesfiltret med Bionic-filtret ud af apparatet.
- Tag det brugte Bionic-filter af motorbeskyttelsesfiltret, og kasser det.
- Sæt Bionic-filtret på motorbeskyttelsesfiltret.
- Sæt filtrene på plads i apparatet igen, og luk støvrumslåget.
- Motorbeskyttelsesfiltret skal også sættes tilbage i apparatet, selv om der ikke mere skal anvendes et Bionic-filter.

* afhængigt af udstyr

Udskiftning af udblæsningsfilter

Udskiftning af micro-hygiefilter

Hvornår skal filtret udskiftes: Hver gang der begyndes på en ny filterpakning.

Figur 25

- Luk støvrumslåget op. **Figur 24**
- Frigør filterholderen ved at skyde låsehåndtaget i pilens retning.
- Fjern micro-hygiefiltret. Læg et nyt micro-hygiefilter i støvsugeren.
- Sæt filterholderen på plads i støvsugeren, og lad den klikke på plads.

Udskiftning af Hepa-filter

Hvis apparatet er udstyret med en Hepa-filter, skal det udskiftes en gang om året.

Figur 26*

- Luk støvrumslåget op. **Figur 24**
- Frigør HEPA-filtret ved at skyde låsehåndtaget i pilens retning, og tag filtret ud af støvsugeren.
- Sæt et nyt HEPA-filter i støvsugeren, og lad det klikke på plads.

Når der er blevet suget meget fint støv op, skal motorbeskyttelsesfiltret renses, og evt. skal micro-hygiefiltret eller HEPA-filtret skiftes ud.

Pleje

Sluk altid for støvsugeren og træk netstikket ud af stikkontakten, inden støvsugeren rengøres. Støvsugeren og tilbehørsdelene kan plejes med et af de gængse rensedmidler til kunststof.

Brug aldrig skuremidler, glas- eller

- **universalrengøringsmidler. Dyp aldrig støvsugeren i vand.**

Når det er nødvendigt, kan støvrummet støvsuges ved hjælp af en anden støvsuger, eller det kan rengøres med en tør støvklud/støvpensel.

Med forbehold for tekniske ændringer.

no

Det gleder oss at du har valgt en støvsuger fra Bosch i serien GL50.

I denne bruksanvisningen presenteres forskjellige GL50-modeller. Det kan derfor hende at ikke alle kjennetegn og funksjoner gjelder for akkurat din modell. For at støvsugeren skal fungere optimalt, bør du bare bruke originalt tilbehør fra Bosch som er utviklet spesielt for din støvsuger.

Brett ut bildesidene.

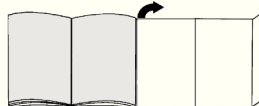

Beskrivelse av apparatet

- 1 Omstillbart gulvmunnstykke med låsering*
- 2 Munnstykke for harde gulv med låsehylse*
- 3 TURBO-UNIVERSAL®-børste for gulv*
- 4 Teleskoprør med skyvemansjett (og låsehylse)*
- 5 Slangehåndtak
- 6 Sugelange*
- 7 Støposeindikator*
- 8 Av/på-knapp
- 9 Parkeringshjelp
- 10 Strømledning
- 11 Utblåsningsgitter (tilsvarer en av de to variantene som blir presentert)*
- 12 Møbelmunnstykke*
- 13 Fugemunnstykke*
- 14 Tilbehørsrom
- 15 Støpose
- 16 Motorfilter, vaskbart*
- 17 Utblåsningsfilter*
- 18 Oppbevaringshjelp (på undersiden av støvsugeren)
- 19 Bærehåndtak
- 20 Støposedeksel
- 21 Turbomunnstykke "Animal"*
- 22 Møbelmunnstykke av dyrehår*

Reservedeler og spesialtilbehør

A Papirfilterpakke

Filter TYPE GXXL (BBZ41FGXXL)

For beste prestasjon GXXLplus (BBZ41GXXLP2)

Innhold: 4 filterposer med lukkeanordning
1 mikrohygienefilter

<http://www.dust-bag-bosch.com>

B Hepa-filter BBZ154HF

Ekstra filter for renere utblåsningsluft.

Anbefales for allergikere. Byttes én gang i året.

C TURBO-UNIVERSAL®-børste til polster BBZ42TB

Børsting og støvsuging av stoppede møbler, madrasser, bilseter osv. i én arbeidsoperasjon. Særlig egnet til oppsuging av dyrehår. Børstevalsen drives av luftstrømmen fra støvsugeren. Elektrisk tilkobling er ikke nødvendig.

D TURBO-UNIVERSAL®-børste til gulv BBZ102TBB

Børsting og støvsuging av korthårede gulvtepper i én operasjon. Kan brukes på alle typer underlag. Spesielt egnet til å suge opp dyrehår. Børstevalsen drives av luftstrømmen fra støvsugeren. Elektrisk tilkobling er ikke nødvendig.

E Munnstykke for harde gulv BBZ123HD

Til støvsuging av glatte gulv (parkett, fliser, terrakotta osv.)

F Bionic-filter BBZ111BF

Hindrer sjenerende lukt i lang tid
Bytt filter når effekten begynner å avta (etter ca. 1 år).
Bestillingsnummer: 468637

Før første gangs bruk

Figur 1*

- Fest håndtaket på sugeslangen.

Figur 2

- Åpne tilbehørsrommet.
- Sett fugemunnstykket og møbelmunnstykket i tilbehørsrommet i dekselet.
- Lukk tilbehørsrommet.

Figur 3*

- Åpne dekselet til støvrommet. **Figur 21**
- Ta motorfilteret ut av apparatet.
- Sett et nytt bionic-filter på motorfilteret.
- Skyv filterene inn i apparatet og lukk støvromdekselet.

Komme i gang

Figur 4

- a) Får enden av sugeslangen inn i sugeåpningen på lokket til den smekker på plass.
- b) Når du fjerner sugeslangen, klemmer du sammen begge låseknappene og trekker slangen ut.

Figur 5*

- Skyv håndtaket inn i teleskoprøret til det klikker på plass.
- For å løse forbindelsen må du trykke sammen låsehylsen og trekke ut teleskoprøret.

Figur 6*

- Skyv teleskoprøret inn i stussen på gulvmunnstykket til det smekker på plass.
- For å løse forbindelsen må du trykke sammen låsehylsen og trekke ut teleskoprøret.

Figur 7*

- Ved å regulere skyvemansjetten i pilens retning løser du teleskoprøret, slik at du kan stille inn ønsket lengde.

Figur 8

- Ta tak i støpselet på strømledningen, trekk ut ønsket ledningslengde og sett støpselet i kontakten.

Figur 9 Slå av og på

- Slå støvsugeren på og av ved å trykke på av/på-knappen.

Figur 10 Regulere sugekraften

Ønsket sugekraft kan stilles inn trinnløst ved at du dreier regulatorknappen i pilens retning.

■ Lavt effektnivå

For støvsuging av ømfintlige stoffer, f.eks. gardiner.

■ Middels effektområde

For daglig rengjøring med lite tilsmussing.

■ Høyt effektområde

Til rengjøring av robuste gulvbelegg, harde gulv og svært skitne flater.



Støvsuging

! OBS:

- Gulvmunnstykker utsettes for en viss slitasje, alt avhengig av det harde gulvets beskaffenhet (f.eks. av ru fliser med rustikt preg.) Derfor bør du kontrollere undersiden av munnstykket regelmessig. Slitte undersider og skarpe kanter på gulvmunnstykket kan forårsake skader på ømfintlige gulvflater som parkett og linoleum. Produsenten kan ikke holdes ansvarlig for skader som oppstår som følge av at det brukes slitte gulvmunnstykker.

Figur 11

Innstilling av gulvmunnstykke:

- Tepper



- glatte gulv



Figur 12

- Ta fugemunnstykket eller møbelmunnstykket ut av tilbehørsrommet i dekselet.

Figur 13* Støvsuging med ekstra tilbehør

Sett munnstykkene på rør eller håndtak etter behov:

- a) Fugemunnstykke til støvsuging av fuger og hjørner osv.
 - b) Møbelmunnstykke til støvsuging av stoppede møbler, gardiner osv.
 - c) Munnstykke for harde gulv
Til støvsuging av harde gulv (fliser, parkett osv.)
- Skyv teleskoprøret inn i enden på munnstykket til det smekker på plass.
 - For å løse forbindelsen må du trykke sammen låsehylsen og trekke ut teleskoprøret.

Figur 14* Profesjonelt møbelmunnstykke

- Til intensiv rengjøring av stoppede møbler (monteres ved behov på håndtak eller rør.)
- Det profesjonelle møbelmunnstykket rengjøres enkelt ved at du støvsuger det med håndtaket.
- Hvis det profesjonelle møbelmunnstykket er ekstra skittent, kan det også åpnes. Dette kan du gjøre ved å skru ut skruene på sidene av munnstykket (f.eks. med en mynt) og ta ut den innvendige delen av munnstykket.
- Etter rengjøring skal den innvendige delen settes på plass igjen (pass på at den sitter riktig) og skrur fast med dekselet.

Figur 15

- Legg fuge- eller møbelmunnstykket tilbake i tilbehørsrommet i dekselet etter bruk.

Turbobørste

Hvis apparatet er utstyrt med en turbobørste, finner du opplysninger om bruk og vedlikehold i den vedlagte bruksanvisningen.

Figur 16

- Ved korte pauser under arbeidet kan du bruke parkeringshjelpen på baksiden av apparatet.
- Skyv kroken på gulvmunnstykket inn i sporet på undersiden av apparatet etter at du har slått av apparatet.

Figur 17

For å komme over hindere som for eksempel trapper, kan du også transportere apparatet med håndtaket.

Når jobben er gjort

Figur 18

- Trekk ut støpselet.
- Trekk strømledningen litt til deg og slipp den (kabelen kveiles automatisk opp).

Figur 19

- Når du skal sette fra deg / transportere apparatet, kan du bruke parkeringshjelpen på apparatets underside.
- Sett apparatet fra deg i loddrett stilling. Skyv kroken på gulvmunnstykket inn i sporet på undersiden av støvsugeren.

Bytte av filter

! **Obs!** Skru av apparatet før du bytter filter.

Bytte av filterpose

Figur 20*

a) Hvis indikatoren for filterbytte i dekselet lyser konstant når du løfter munnstykket opp fra gulvet med full sugeseffekt, må filterposen byttes, selv om den ikke er helt full. I slike tilfeller kan typen materiale gjøre det nødvendig å bytte filterpose. Munnstykke, rør og sugeslange må ikke være tilstoppet, siden dette også slår ut på støvposeindikatoren.

b) Ved fjerning av tilstoppinger kan håndtaket lett løsnes fra slangen.

Figur 21. Åpne dekselet

- Åpne dekselet ved å skyve låsepaken i pilens retning.

Figur 22

- a) Lukk filterposen ved å trekke i lukkefliken og ta ut filterposen.
- b) Skyv den nye filterposen inn i holderen så langt den går.

! **Obs!** Dekselet kan bare lukkes igjen når det er lagt

- inn støvpose.

Rengjøring av motorfilteret

Motorfilteret må rengjøres med jevne mellomrom ved at du banker det rent eller skyller det.

Figur 23*

- Åpne dekselet til støvrommet. Figur 21
- Ta motorfilteret ut av apparatet.
- Skill motorfilteret fra bionic-filteret.*
- Bank rent motorfilteret.
- Hvis motorfilteret er svært skittent, bør det skylles. La filteret tørke i minst 24 timer.

! **Obs!** Bionic-filteret må ikke komme i kontakt med

- vann, da dette reduserer filterets funksjon

- Etter rengjøring settes eventuelt bionic-filteret på motorfilteret, og begge filtrene skyves inn i apparatet.
- Lukk støvromdekselet.

Bytte av bionic-filter

Hvis apparatet er utstyrt med et bionic-filter, skal dette byttes når effekten begynner å avta (etter ca. 1 år).

Figur 24*

- Åpne dekselet til støvrommet. Figur 21
- Ta motorfilteret med bionic-filteret ut av apparatet.
- Ta det gamle bionic-filteret av motorfilteret, og kast det.
- Sett et nytt bionic-filter på motorfilteret.
- Skyv filtrene inn i apparatet, og lukk støvromdekselet.
- Motorfilteret må også settes inn i apparatet selv om du ikke lenger vil bruke et bionic-filter.

Bytte utblåsningsfilter

Bytte mikrohygienfilter

Når skal jeg bytte? Hver gang filterpakningen skiftes.

Figur 25

- Åpne dekselet til støvrommet. **Figur 21**
- Løsne filterholderen ved å skyve låsestangen i pilens retning.
- Ta ut mikrohygienfilteret. Sett inn nytt mikrohygienfilter.
- Sett inn filterholderen og lukk apparatet.

Bytte Hepa-filter

Hvis støvsugeren din er utstyrt med Hepa-filter, må dette byttes én gang i året.

Figur 26*

- Åpne dekselet til støvrommet. **Figur 21**
- Løsne Hepa-filteret ved å skyve låsespaken i pilretningen og ta det ut av apparatet.
- Sett inn et nytt Hepa-filter og smekk det på plass.

Rengjør motorfilteret etter oppsuging av fine støvpartikler, og bytt eventuelt mikrohygienfilter eller Hepa-filter.

Vedlikehold

Støvsugeren må være slått av og frakoblet strømmettet før hver rengjøring. Støvsuger og tilbehørsdeler av plast kan vedlikeholdes med et vanlig plastrensemiddel.

- ! **Ikke bruk skuremidler, glass- eller universalrengjøringsmidler. Støvsugeren må aldri senkes i vann.**

Ved behov kan støvbeholderrommet suges rent ved hjelp av en annen støvsuger, eller ganske enkelt rengjøres med en tørr støvklut eller pensel.

Med forbehold om tekniske endringer.

SV

Takk for att du har valt en dammsugare ur GL50-serien från Bosch.

I den här bruksanvisningen går vi igenom flera olika GL50-modeller. Det kan hända att vissa finesser och funktioner inte finns på just din modell. Använd endast originaltillbehör från Bosch, som är speciellt framtagna för den här dammsugaren och ger bästa möjliga sugeffekt.

Veckla ut bildsidorna!

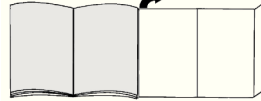

Beskrivning av produkten

- 1 Ställbart golvmunstycke med frigöringshylsa*
- 2 Specialmunstycke för hårda golv med frigöringshylsa*
- 3 TURBO-UNIVERSAL®-borste för golv*
- 4 Teleskoprör med skjutmanschett (och frigöringshylsa)*
- 5 Handtag
- 6 Sugslang*
- 7 Indikator för bytte av dammsugarpåse*
- 8 TILL/FRÅN-knapp
- 9 Parkeringsstöd
- 10 Sladd
- 11 Utblåsgaller (motsvarande ett av de båda alternativen)*
- 12 Möbelmunstycke*
- 13 Fogmunstycke*
- 14 Tillbehörsfack
- 15 Dammsugarpåse
- 16 Motorskyddsfilter, tvättbart*
- 17 Utblåsfilter*
- 18 Förvaringshjälp (på dammsugarens undersida)
- 19 Bärhandtag
- 20 Lock till dammbehållare
- 21 Turbomunstycke "Animal"*
- 22 Djurhårsmunstycke*

Reservdelar och specialtillbehör

A Dammsugarpåsförpackning

Dammsugarpåse TYP GXXL (BBZ41FGXXL)

För bästa prestanda, GXXLplus (BBZ41GXXLP2)

Innehåll: 4 dammsugarpåsar med flik

1 Mikrohygienfilter

<http://www.dust-bag-bosch.com>

B Hepa-filter BBZ154HF

Extrafilter för renare utblåsluft.

Rekommenderas för allergiker. Byt varje år.

* beroende på utförande

C TURBO-UNIVERSAL®-borste för dynor BBZ42TB

Borstar och dammsuger enkelt stoppade möbler, madrasser, bilsäten osv. Särskilt effektiv vid uppsugning av djurhår. Borstvalsen drivs av dammsugarens sugeffekt.

Kräver ingen ytterligare elanslutning.

D TURBO-UNIVERSAL®-borste för golv BBZ102TBB

Enkel borstning och dammsugning av mattor, heltäckande mattor och alla typer av beläggningar. Perfekt för uppsugning av djurhår. Borstvalsen drivs av dammsugarens sugeffekt.

Kräver ingen ytterligare elanslutning.

E Munstycke för hårda golv BBZ123HD

Dammsuger släta golv (parkett, klinker, terrakotta ...)

F Bionic-filter BBZ11BF

Långtidseffekt mot störande lukter

Byt filter vid avtagande effekt (efter ca. 1 år)

Best.nr: 468637

Före första användning

Bild 1*

- Sätt fast handtaget på slangen.

Bild 2

- Öppna tillbehörsfacket.
- Sätt in fogmunstycke och möbelmunstycke i tillbehörsfacket i enhetens lock.
- Stäng tillbehörsfacket.

Bild 3*

- Öppna locket. Bild 21
- Ta ut motorskyddsfiltret ur enheten.
- Placera Bionic-filtret på motorskyddsfiltret.
- Sätt tillbaka filtret i enheten och stäng locket.

Starta dammsugaren

Bild 4

- a) Sätt i slangfästet i locket insugningsöppning.
- b) Om du vill ta bort slangen trycker du ihop båda låsknapparna och drar ut slangen.

Bild 5*

- Skjut in handtaget i teleskopröret tills det sitter fast.
- Tryck på frigöringshyslan och dra ut teleskopröret.

Bild 6*

- Skjut in teleskopröret i golvmunstycket.
- Tryck på frigöringshyslan och dra ut teleskopröret.

Bild 7*

- Genom att föra skjutmanschetten i pilens riktning kan du frigöra teleskopröret och justera dess längd.

Bild 8

- Ta tag i kontakten, dra ut till önskad längd och sätt den i ett uttag.

Bild 9 Till-/frånkoppling

- Slå på och av dammsugaren med TILL-/FRÅN-knappen.

Bild 10 Justera sugkraften

Önskad sugkraft ställs in steglöst genom att du vrider på reglaget.

■ Lågeeffektintervall

För dammsugning av känsliga material
Tyger, t.ex. gardiner.



■ Mellaneffektintervall

För daglig städning när det bara är lite smutsigt.



■ Högeffektintervall

För rengöring av grova golvbeläggningar,
hårda golv och kraftigt smuts.



Dammsugning

! Obs!

- Golvmunstycken utsätts för ett visst slitage beroende på ditt golvs egenskaper (t.ex. rå, rustik klinker). Därför är det bra om du kontrollerar munstyckets glidsulor då och då. Om munstyckets glidsulor är slitna och vassa kan känsliga golv som parkett eller linoleum skadas. Tillverkaren tar inget ansvar för eventuella skador som har uppstått på grund av att munstyckets glidsulor är slitna.

Bild 11

Inställning av golvmunstycke:

- mattor och heltäckande mattor



- släta golv



Bild 12

- Ta ut fogmunstycket resp. möbelmunstycket från tillbehörsfacket i enhetens lock.

Bild 13* Dammsuga med extra tillbehör:

Sätt önskat munstycke på röret eller handtaget:

- a) Fogmunstycke för dammsugning i fogar och hörn etc.
 - b) Möbelmunstycke för dammsugning av möbeldynor, draperier etc.
 - c) Munstycke för hårda golv
Dammsuger hårda golvbeläggningar (kakel, parkett osv.)
- För in teleskopröret i munstycket för hårda golv.
 - Tryck på frigöringshyslan och dra ut teleskopröret.

Bild 14* Proffsigt möbelmunstycke

- För intensiv rengöring av mjuka möbler (placera på handtaget resp. röret, allt efter behov).
- Rengör möbelmunstycket genom att suga rent det med slanghandtaget.
- Vid kraftigare nedsmutsning kan möbelmunstycket även öppnas. Lossa de båda skruvarna på munstyckssidorna (med t.ex. ett mynt) och ta ut innerdelen ur munstycket.
- Efter rengöring invändigt, sätt ihop munstycket igen (se till att allt sitter korrekt) och skruva fast..

* beroende på utförande

Bild 15

- Stoppa tillbaka fog- och möbelmunstyckena i tillbehörsfacket i enhetens lock efter användning.

Turboborste

Om din enhet är utrustad med en turboborste, se anvisningarna i den medföljande bruksanvisningen.

Bild 16

- Vid kortare pauser kan du använda parkeringsstödet på sidan av enheten.
- När du har stängt av enheten, skjut in golvmunstycket i fästet på enhetens baksida.

Bild 17

När du ska passera exempelvis trappor o.dyl. kan du bära enheten i handtagen.

Efter dammsugning

Bild 18

- Dra ut kontakten ur uttaget.
- Dra till i sladden och släpp (sladden rullas upp automatiskt).

Bild 19

- För förvaring/transport av enheten kan du använda stödet på undersidan.
- Ställ enheten upprätt. Skjut in haken på golvmunstycket i spåret på dammsugarens undersida.

Byta filter

! Obs! Stäng alltid av enheten vid byte av filter!

Byte av dammsugarpåse

Bild 20*

- a) Om filterindikatorn lyser fast rött då munstycket inte ligger mot golvet och högsta effekt är inställt ska dammsugarpåsen bytas, även om den inte är helt full. I det här fallet krävs byte på grund av vad som finns i påsen.
Munstycke, rör och slang får inte vara igensatta, eftersom även det kan utlösa indikatorn.
- b) Handtaget kan enkelt lossas från slangen om du behöver ta bort det som sätter igen röret.

Bild 21 Öppna locket

- Öppna locket genom att dra spaken i pilens riktning.

Bild 22

- a) Tillslut dammsugarpåsen genom att dra i tillslutningsfliken och ta sedan ut påsen.
- b) För in den nya dammsugarpåsen i hållaren tills det tar stopp.

! **Observera:** Locket kan inte stängas förrän
• dammsugarpåsen sitter på plats.

Rengöra motorskyddsfiltret

Rengör motorskyddsfiltret med jämna mellanrum genom att knacka ur det eller tvätta det.

Bild 23*

- Öppna locket. Bild 21
- Ta ut motorskyddsfiltret ur enheten genom att dra det i pilens riktning.
- Särå på motorskyddsfiltret och Bionic-filtret.*
- Rengör motorskyddsfiltret genom att knacka ur det.
- Om motorskyddsfiltret är väldigt smutsigt bör det tvättas. Låt filtret torka i minst 24 timmar.

! **Obs!** Bionic-filtret får inte komma i beröring med
• vatten, eftersom det påverkar filtrets funktion.

- Efter rengöringen kan du ev. sätta tillbaka Bionic-filtret på motorskyddsfiltret, och därefter sätta in båda filtren i enheten igen.
- Stäng locket.

Byta Bionic-filter

Om din enhet har ett Bionic-filter ska det bytas så snart dess effekt verkar avta (efter ca. 1 år).

Bild 24*

- Öppna locket. Bild 21
- Ta ut motorskyddsfiltret ur enheten.
- Ta bort det gamla Bionic-filtret från motorskyddsfiltret och avyttra.
- Sätt Bionic-filter på motorskyddsfiltret.
- Sätt tillbaka filtren i enheten och stäng locket.
- Du kan även sätta in bara motorskyddsfiltret i enheten, om du inte tänker använda Bionic-filter

Byta utblåsningsfilter

Byta mikrohygienfilter

När ska detta bytas: Vid varje ny förpackning av dammsugarpåsar.

Bild 25

- Öppna locket. Bild 21
- Lås upp filterhållaren genom att dra spaken i pilens riktning.
- Ta ur mikrohygienfiltret. Sätt in ett nytt mikrohygienfilter i enheten.
- Sätt i filterhållaren i enheten.

Byta Hepa-filter

Om dammsugaren är försedd med ett Hepa-filter så måste detta bytas ut varje år.

Bild 26*

- Öppna locket. Bild 21
- Genom att dra spaken i pilens riktning frigör du Hepa-filtret, som nu kan tas ut ur enheten.
- Sätt i ett nytt Hepa-filter.

Efter uppsugning av fina dammpartiklar ska motorskyddsfiltret rengöras och mikrohygienfiltret eller Hepa-filtret ev. bytas.

* beroende på utförande

Skötsel och vård

Dammsugaren måste stängas av och sladden dras ur innan enheten kan rengöras. Dammsugare och plasttillbehör går att rengöra med mild diskmedel.

! Använd inte skurmedel, glas- eller

- allrengöringsmedel. Sänk aldrig ner dammsugaren i vatten.

Dammbehållaren kan vid behov rengöras med en annan dammsugare, eller bara torkas ur med en torr dammtrasa/dammborste.

Med förbehåll för tekniska ändringar.

fi

Kiitos, että valitsit Bosch-mallisarjan GL50 pölynimurin. Tässä käyttöohjeessa kuvataan erilaiset GL50-mallit. Sen tähden on mahdollista, että kaikki kuvatut varusteet ja toiminnot eivät koske valitsemaasi pölynimuria. Suosittelemme käyttämään vain alkuperäisiä Bosch-varusteita, jotka on suunniteltu erityisesti tähän pölynimuriin parhaan imurointituloksen saavuttamiseksi.

Käännä kuvasivut esiin!

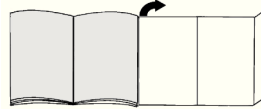

Laitteen kuvaus

- 1 Lattia-/mattosuulake irrotusholkilla*
- 2 Kovien lattioiden suulake irrotusholkilla*
- 3 TURBO-UNIVERSAL®-harja lattioita varten*
- 4 Teleskooppiputki liukumansetilla (ja irrotusholkilla)*
- 5 Kädensija
- 6 Imuletku*
- 7 Pölypussin vaihdon ilmaisin*
- 8 Virtakytkin
- 9 Taukopidike
- 10 Verkkoliitäntäjohto
- 11 Poistoilmaritilä (vastaa toista kuvatuista versioista)*
- 12 Tekstiilisuulake*
- 13 Rakosuulake*
- 14 Varustelokero
- 15 Pölypussi
- 16 Moottorinsuojasuodatin, pestävä*
- 17 Poistoilmansuodatin*
- 18 Säilytyspidike (laitteen alapuolella)
- 19 Kantokahva
- 20 Pölypussisäiliön kansi
- 21 Turbosuulake "Eläin"*
- 22 Huonekalusuulake eläinkarvojen poistoon*

Varaosat ja lisävarusteet

A Vaihtopölypussipakkaus

Pölypussi MALLI TYP GXXL (BBZ41FGXXL)

Huipputehokas GXXLplus (BBZ41GXXLP2)

Sisältö: 4 pölypussia sulkimella

1 mikro-suodatin

<http://www.dust-bag-bosch.com>

B Hepa-suodatin BBZ154HF

Lisäsuodatin puhtaampaa puhallusilmaa varten. Suositellaan allergikoille. Vaihdeettava vuosittain.

C TURBO-UNIVERSAL®-harja pehmusteita varten

BBZ42TB

Pehmustettujen huonekalujen, patjojen, autonistui-
mien jne. harjaus ja imurointi yhdellä kertaa. Sopii
erityisesti eläinten karvojen imurointiin. Pölynimurin
imuvirta pyörittää harjatelaa.
Sähköliitäntää ei tarvita.

D TURBO-UNIVERSAL®-harja lattiaa varten

BBZ102TBB

Lyhytnukkaisten mattojen ja kokolattiamattojen har-
jaus ja imurointi yhdellä kertaa. Sopii erityisesti
eläinten karvojen imurointiin. Pölynimurin imuvirta
pyörittää harjatelaa.
Sähköliitäntää ei tarvita.

E Kovioiden lattioiden suulake BBZ123HD

Sileiden lattioiden imurointiin
(parketti, laatat, terrakotta, ...)

F Bionic-suodatin BBZ11BF

Poistaa häiritsevät hajut
Kun teho laskee, vaihda suodatin
(noin 1 vuoden kuluttua)
Tilausnumero: 468637

Ennen ensimmäistä käyttöä

Kuva 1*

- Aseta kädensija imuletkuun ja lukitse paikalleen.

Kuva 2

- Avaa varustelokero.
- Laita rakosuulake ja huonekalusuulake laitteen
kannessa olevaan varustelokeroon.
- Sulje varustelokero.

Kuva 3*

- Avaa pölypussisäiliön kansi. Kuva 21
- Poista moottorinsuojasuodatin laitteesta.
- Aseta Bionic-suodatin moottorinsuojasuodattimen
päälle.
- Työnnä suodattimet laiteeseen ja sulje
pölypussisäiliön kansi.

Käyttöönotto

Kuva 4

- a) Kiinnitä imuletkun istukka kannen imuaukkoon.
- b) Irrottaessasi imuletkun paina molemmista
lukitusnokista ja vedä letku irti.

Kuva 5*

- Työnnä kädensijaa teleskooppiputkeen kunnes se
lukittuu paikalleen.
- Liitoksen irrottamiseksi paina irrotusholkista ja vedä
teleskooppiputki irti.

Kuva 6*

- Työnnä teleskooppiputki lukitukseen asti
lattiasuulakkeen istukkaan.
- Liitoksen irrottamiseksi paina irrotusholkista ja vedä
teleskooppiputki irti.

Kuva 7*

- Painamalla liukumansettia nuolen suuntaan
teleskooppiputki vapautuu ja voit säätää halutun
pituuden.

Kuva 8



- Tartu verkkoliitäntäjohtoon pistokkeesta, vedä
halutun määrän johtoa ulos ja laita pistoke
pistorasiaan.

Kuva 9 Kytkeminen päälle/pois päältä

- Kytke pölynimuri päälle tai pois päällä painamalla
virtakytkintä.

Kuva 10 Imutehon säätö

Haluttu imuteho voidaan säätää portaattomasti
säätönuppia kiertämällä.

- Pieni teho => 
Herkkien materiaalien imurointiin,
kankaat, esimerkiksi verhot.
- Keskitheho => 
Päivittäiseen siivoukseen.
- Suuri teho => 
Karkeiden lattiapintojen siivoukseen, kovat
lattiat ja erittäin likaiset pinnat.



Imurointi

Huomio:

- Lattiasuulakkeet kuluvat jonkin verran kovien
lattioiden ominaisuuksista riippuen (esimerkiksi
karkeapintaiset, talonpoikaistyyliset kaakelit).
Tarkasta sen tähden suulakkeen pohja säännöllisesti.
Kuluneet, teräväreunaiset suulakepohjat voivat
aiheuttaa vaurioita hellävaraisesti käsiteltäviin
lattiapintoihin kuten parkettiin tai linoleumiin.
Valmistaja ei vastaa mahdollisista kuluneen
lattiasuulakkeen aiheuttamista vahingoista.

Kuva 11

Lattiasuulakkeen säätö:

- matot ja kokolattiamatot => 
- sileät lattiat => 

Kuva 12

- Ota rakosuulake tai huonekalusuulake laitteen
kannessa olevasta varustelokerosta.

Kuva 13* Imuroiminen lisävarusteella

Aseta suulake tarpeen mukaan imuputkeen tai
kädensijaan:

- a) Rakosuulake rakojen ja nurkkien jne. imurointiin
 - b) Huonekalusuulake huonekalujen, verhojen jne.
imurointiin
 - c) Kovioiden lattioiden suulake
Kovioiden lattiapintojen imurointiin
(laatat, parketti jne.)
- Työnnä teleskooppiputki lukitukseen asti kovien
lattioiden suulakkeen istukkaan.
 - Liitoksen irrottamiseksi paina irrotusholkista ja vedä
teleskooppiputki irti.

* mallista riippuen

Kuva 14* Profi-huonekalusuulake

- Pehmustettujen huonekalujen tehokkaaseen puhdistukseen (liitä tarvittaessa kahvaan tai imuputkeen).
- Profi-huonekalusuulakkeen puhdistat helposti kahvalla imuroimalla.
- Jos Profi-huonekalusuulake on hyvin likainen, se voidaan myös avata. Ruuvaa suulakkeen päissä olevat ruuvit auki (esimerkiksi kolikolla) ja poista suulakkeen sisäosa.
- Aseta sisäosa puhdistuksen jälkeen takaisin paikalleen (varmistu, että se on kunnolla paikallaan) ja ruuvaa kotelo kiinni.

Kuva 15

- Laita rako- tai huonekalusuulake käytön jälkeen takaisin laitteen kannessa olevaan varustelokeroon.

Turboharja

Jos laitteessasi on turboharja, saat oheisista käyttöohjeista tietoja ja ohjeita sen käytöstä ja huollosta.

Kuva 16

- Lyhyen imurointitauon aikana voit käyttää taukupidikettä laitteen takapuolella.
- Kytke imuri pois päältä ja työnnä lattiasuulakkeen koukku imurin takaosassa olevaan syvennykseen.

Kuva 17

Esteiden, esim. portaiden, yhteydessä laitetta voidaan kuljettaa kädensijasta.

Työn jälkeen

Kuva 18

- Irrota verkkopistoke pistorasiasta.
- Vedä kevyesti verkkoliitäntäjohdosta ja vapauta johto (johto kelautuu automaattisesti sisään).

Kuva 19

- Laitteen säilyttämiseen/kuljetukseen voit käyttää laitteen alapuolella olevaa säilytyspidikettä.
- Aseta laite pystyasentoon. Työnnä lattiasuulakkeessa oleva pidike laitteen alapuolella olevaan uraan.

Suodattimen vaihto

- ! **Huomio:** Kytke laite ennen suodattimen vaihtoa aina pois päältä!

Pölypussin vaihto

Kuva 20*

- a) Jos pölypussin vaihdon ilmaisin palaa jatkuvasti, kun lattiasuulake on irti lattiasta ja imuteho on säädetty suurimmalle teholle, pölypussi on vaihdettava, vaikka se ei olisi vielä aivan täynnä. Tässä tapauksessa pölyn laji tekee vaihdon tarpeelliseksi. Suulake, imuputki ja imuletku eivät saa olla tukossa, koska se aiheuttaa myös pölypussin vaihdon ilmaisimen laukeamisen.

- b) Kädensija on helppo irrottaa letkusta tukosten poistamiseksi.

Kuva 21 Kannen avaaminen

- Avaa kansi painamalla lukitsimesta nuolen suuntaan.

Kuva 22

- a) Sulje pölypussi vetämällä suljinkielekkeestä ja ota se pois paikaltaan.
- b) Työnnä uusi pölypussi pidikkeeseen vasteeseen saakka.

- ! **Huomio:** Kansi sulkeutuu vain, kun pölypussi on paikallaan.

Moottorinsuojasuodattimen puhdistus

Moottorinsuojasuodatintäydennys suodatintäydennysväliajoin kopistamalla tai pesemällä!

Kuva 23*

- Avaa pölypussisäiliön kansi. Kuva 21
- Poista moottorinsuojasuodatintäydennysväliajoin kopistamalla.
- Irrota moottorinsuojasuodatintäydennysväliajoin kopistamalla.
- Puhdista moottorinsuojasuodatintäydennysväliajoin kopistamalla.
- Jos moottorinsuojasuodatintäydennysväliajoin kopistamalla, Anna suodattimen kuivua vähintään 24 tuntia.

- ! **Huomio:** Bionic-suodatin ei saa päästä kosketuksiin veden kanssa, koska se heikentää suodattimen toimintaa.

- Aseta Bionic-suodatin tarvittaessa puhdistuksen jälkeen moottorinsuojasuodatintäydennysväliajoin kopistamalla ja työnnä molemmat suodattimet laitteeseen.
- Sulje pölypussisäiliön kansi.

Bionic-suodattimen vaihto

Jos laitteessasi on Bionic-suodatin, se on vaihdettava, kun suodattimen teho heikkenee (noin 1 vuoden kuluttua).

Kuva 24*

- Avaa pölypussisäiliön kansi. Kuva 21
- Poista moottorinsuojasuodatintäydennysväliajoin kopistamalla.
- Poista käytetty Bionic-suodatin moottorinsuojasuodatintäydennysväliajoin kopistamalla.
- Aseta Bionic-suodatin moottorinsuojasuodatintäydennysväliajoin kopistamalla.
- Työnnä suodattimet laitteeseen ja sulje pölypussisäiliön kansi.
- Moottorinsuojasuodatintäydennysväliajoin kopistamalla, Anna suodattimen kuivua vähintään 24 tuntia.

Poistoilman suodattimen vaihto

Mikrosuodattimen vaihto

Millon vaihdan: jokaisen uuden vaihtopölypussipakkauksen yhteydessä.

Kuva 25

- Avaa pölypussisäiliön kansi. Kuva 21
- Vapauta suodattimen pidin painamalla lukitsimesta nuolen suuntaan.
- Ota mikro-suodatin pois n. Laita uusi mikro-suodatin laitteeseen.
- Laita suodattimen pidin laitteeseen ja lukitse se.

Hepa-suodattimen vaihto

Jos laitteessasi on Hepa-suodatin, se on vaihdettava kerran vuodessa.

Kuva 26*

- Avaa pölypussisäiliön kansi. Kuva 21
- Irrota Hepa-suodatin painamalla lukitsinta nuolen suuntaan ja ota suodatin pois laitteesta.
- Laita uusi Hepa-suodatin laitteeseen ja lukitse se.

Imuroituasi hienoa pölyä puhdistamoottorinsuojasuodatin ravistamalla, vaihdatarvittaessa mikro-suodatin tai HEPA-suodatin.

Hoito

Pölynimuri on kytkettävä pois päältä ja verkkopistoke on irrotettava seinästä aina ennen pölynimurin puhdistusta. Pölynimuria ja muovisia lisävarusteita voidaan hoitaa tavallisilla muovinpuhdistusaineilla.

- **Älä käytä hankausaineita, lasin- tai yleispuhdistusaineita. Älä upota pölynimuria koskaan veteen.**

Pölypussisäiliö voidaan tarvittaessa imuroida toisella pölynimurilla tai puhdistaa yksinkertaisesti kuivalla pölyrätillä / pölyharjalla.

Oikeus teknisiin muutoksiin pidätetään.

es

Nos alegra que haya elegido un aspirador Bosch de la serie GL50.

En estas instrucciones de uso se presentan diferentes modelos GL50. Por ello, es posible que no todas las características técnicas y funciones descritas sean aplicables a su modelo. Se deben usar solo los accesorios originales de Bosch, creados especialmente para su aspirador, con el fin de obtener los mejores resultados de aspiración.

Abrir los desplegados laterales

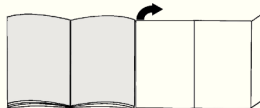

Descripción de los aparatos

- 1 Cepillo universal con dos posiciones, con casquillo de desbloqueo*
- 2 Cepillo para suelos duros con casquillo de desbloqueo*
- 3 Cepillo TURBO UNIVERSAL® para suelo*
- 4 Tubo telescópico con manguito desplazable (y casquillo de desbloqueo)*
- 5 Empuñadura del tubo
- 6 Tubo flexible de aspiración*
- 7 Indicador de cambio de filtro*
- 8 Tecla de conexión y desconexión
- 9 Soporte para el tubo
- 10 Cable de alimentación de red
- 11 Rejilla de salida (corresponde a una de las dos variantes representadas)*
- 12 Boquilla para tapicería*
- 13 Boquilla para juntas*
- 14 Compartimento para accesorios
- 15 Bolsa filtrante
- 16 Filtro protector del motor, lavable*
- 17 Filtro de salida*
- 18 Soporte para el tubo en posición vertical (en la parte inferior del aparato)
- 19 Asa de transporte
- 20 Tapa del compartimento colector de polvo
- 21 Cepillo turbo "Animal"*
- 22 Boquilla para tapicería para aspirar pelo de animales*

Piezas de repuesto y accesorios especiales

A Paquete de filtros de repuesto

Filtro TIPO GXXL (BBZ41FGXXL)
Para el máximo rendimiento GXXLplus (BBZ41GXXLP2)

Contenido: 4 bolsas filtrantes con cierre
1 microfiltro higiénico

<http://www.dust-bag-bosch.com>

* Según equipamiento

B Filtro HEPA BBZ154HF

Filtro adicional para un aire de salida más limpio. Recomendado para alérgicos. Cambiarlo anualmente.

C Cepillo TURBO UNIVERSAL® para tapicería

BBZ42TB

Para cepillar y aspirar muebles tapizados, colchones, asientos de vehículos, etc. de una pasada. Especialmente apropiado para aspirar pelo de animales. El rodillo del cepillo es accionado por el caudal de succión del aspirador. No precisa conexión eléctrica.

D Cepillo TURBO UNIVERSAL® para suelos BBZ102TBB

Para cepillar y aspirar alfombras de pelo corto y moquetas o cualquier tipo de revestimiento de una pasada. Especialmente apropiado para aspirar pelo de animales. El rodillo del cepillo es accionado por el caudal de succión del aspirador. No precisa conexión eléctrica.

E Cepillo para suelos duros BBZ123HD

Para aspirar sobre suelos lisos (parqué, baldosas, terracota,...)

F Filtro Bionic BBZ11BF

Evita olores molestos durante un largo periodo de tiempo. Se deberá cambiar el filtro cuando se vea reducida su eficacia (después de 1 año aprox.) Número de pedido: 468637

Antes del primer uso

Figura 1*

- Introducir la empuñadura en el tubo de aspiración hasta que encaje.

Figura 2

- Abrir el compartimento para accesorios.
- Introducir la boquilla para juntas y la boquilla para tapicería en el compartimento para accesorios de la tapa del aparato.
- Cerrar el compartimento para accesorios.

Figura 3*

- Abrir la tapa del compartimento colector de polvo.
- Figura 21
- Extraer el filtro protector del motor del aparato.
 - Colocar el filtro Bionic en el filtro protector del motor.
 - Introducir el filtro en el aparato y cerrar la tapa del compartimento colector de polvo.

Puesta en marcha

Figura 4

- a) Enclavar el racor del tubo flexible en la abertura de aspiración de la tapa.
- b) Para retirar el tubo flexible de aspiración, presionar las dos lengüetas de retención y extraer el tubo.

Figura 5*

- Introducir la empuñadura en el tubo telescópico hasta que quede enclavada.
- Para separarlos, presionar el casquillo de desbloqueo y extraer el tubo telescópico.

Figura 6*

- Introducir el tubo telescópico en el racor del cepillo universal hasta que quede enclavado.
- Para separarlos, presionar el casquillo de desbloqueo y extraer el tubo telescópico.

Figura 7*

- Desbloquear el tubo telescópico ajustando el manguito desplazable en la dirección de la flecha y ajustar la longitud deseada.

Figura 8

- Tirar del enchufe para extraer el cable de alimentación de red hasta la longitud deseada y enchufarlo.

Figura 9 Conexión/desconexión

- Encender/apagar el aspirador pulsando la tecla de conexión/desconexión.

Figura 10 Regulación de la potencia de aspiración

La potencia de aspiración deseada puede ajustarse progresivamente girando el mando regulador en la dirección de la flecha.

- Gama baja de potencia
Para la aspiración de tejidos delicados, p. ej. cortinas.
- Gama media de potencia
Para la limpieza diaria en caso de poca suciedad.
- Gama alta de potencia
Para limpiar revestimientos de suelo robustos, suelos duros y cuando hay mucha suciedad.



Aspiración

Atención:

- Los cepillos universales están sometidos a un gran desgaste, en función del estado del suelo duro (p. ej. suelos rugosos, baldosas rústicas, etc.). Por esta razón es aconsejable comprobar con cierta frecuencia la base de los cepillos. La base del cepillo que presente desgaste o bordes afilados puede causar daños en los suelos duros delicados, como parqué o linóleo. El fabricante no se responsabilizará de los daños ocasionados por los cepillos universales desgastados.

Figura 11

Ajuste del cepillo universal:

- Alfombras y moquetas
- Suelos lisos



Figura 12

- Extraer la boquilla para aspirar juntas o la boquilla para tapicería del compartimento para accesorios situado en la tapa del aparato.

* Según equipamiento

Figura 13* Aspirar con los accesorios adicionales

Acoplar las boquillas al tubo de aspiración o a la empuñadura según las necesidades:

- a) Boquilla larga para aspirar juntas, esquinas, etc.
 - b) Boquilla para tapicería para aspirar en muebles tapizados, cortinas, etc.
 - c) Cepillo para suelos duros
Para aspirar revestimientos del suelo duros (baldosas, parqué, etc.)
- Introducir el tubo telescópico en el racor del cepillo para suelos duros hasta que quede enclavado.
 - Para separarlos, presionar el casquillo de desbloqueo y extraer el tubo telescópico.

Figura 14* Boquilla profesional para tapicería

- Para limpiar de forma intensiva muebles tapizados (según las necesidades, unir a la empuñadura o al tubo de aspiración).
- Para limpiar la boquilla profesional para tapicería, simplemente aspirarla con la empuñadura.
- En caso de que haya mucha suciedad, también se puede abrir la boquilla. Para ello, desenroscar sendos tornillos a los lados de la boquilla (p. ej., con una moneda) y retirar la pieza interior.
- Después de limpiar, volver a instalar la pieza interior (procurar que quede bien colocada) y atornillarla a la carcasa.

Figura 15

- Colocar la boquilla para juntas y la boquilla para tapicería de nuevo en el compartimento para accesorios de la tapa del aparato después de utilizarlas.

Cepillo turbo

Si su aparato está equipado con un cepillo turbo, consulte las instrucciones de uso adjuntas relativas al empleo y al mantenimiento.

Figura 16

- En las pausas cortas mientras se está pasando el aspirador puede utilizarse el soporte para el tubo situado en la parte posterior del aparato.
- Después de apagar el aparato, introducir el gancho del cepillo universal en el hueco dispuesto en la parte posterior del aparato.

Figura 17

Para salvar obstáculos, p. ej. escaleras, también puede transportarse el aparato por la empuñadura.

Tras el trabajo

Figura 18

- Extraer el enchufe de la red.
- Tirar ligeramente del cable de alimentación de red y soltarlo (el cable se enrolla automáticamente).

Figura 19

- Para guardar/transportar el aparato se puede utilizar el soporte para el tubo en posición vertical situado en el lado inferior del aparato.

- Colocar el aparato en posición vertical. Introducir el gancho de sujeción del cepillo universal en la ranura situada en la parte inferior del aparato.

Cambio del filtro

- ! **Atención:** ¡Desconectar el aparato antes de cada cambio de filtro!

Cambio de la bolsa filtrante

Figura 20*

- a) Si cuando el cepillo no toca el suelo, y estando ajustado la máxima intensidad, el indicador de cambio de filtro situado en la tapa se ilumina en rojo de forma constante, debe cambiarse la bolsa filtrante, aun cuando esta no estuviese completamente llena. En tal caso es el tipo de contenido de la bolsa lo que hace necesario el cambio.

El cepillo, el tubo de aspiración y el tubo flexible de aspiración no deben estar obstruidos, ya que esto comportaría la iluminación del indicador de cambio de filtro.

- b) Para eliminar las obstrucciones, la empuñadura puede soltarse fácilmente del tubo.

Figura 21 Apertura de la tapa

- Abrir la tapa accionando la pestaña de cierre en dirección de la flecha.

Figura 22

- a) Cerrar la bolsa filtrante tirando de la lengüeta de cierre y extraerla.
- b) Introducir una nueva bolsa filtrante hasta el tope en el soporte.

- ! **Atención:** la tapa cierra únicamente si está colocada la bolsa filtrante.

Limpieza del filtro protector del motor

El filtro protector del motor debe limpiarse regularmente sacudiéndose o enjuagándose.

Figura 23*

- Abrir la tapa del compartimento colector de polvo.
- #### Figura 24
- Extraer el filtro protector del motor en la dirección de la flecha.
 - Separar el filtro protector del motor y el filtro Bionic.*
 - Limpiar el filtro protector sacudiéndolo.
 - Enjuagar el filtro en caso de estar muy sucio. A continuación, se ha de dejar secar un mínimo de 24 horas.

- ! **Atención:** el filtro Bionic no debe entrar en contacto con agua, ya que su rendimiento podría verse afectado.

- Después de la limpieza, colocar si procede el filtro Bionic en el filtro protector del motor y volver a introducir ambos filtros en el aparato.
- Cerrar la tapa del compartimento colector de polvo.

* Según equipamiento

Cambio del filtro Bionic

Si su aparato está equipado con un filtro Bionic, este deberá sustituirse en el momento en que su rendimiento se vea mermado (después de 1 año aprox.).

Figura 24*

- Abrir la tapa del compartimento colector de polvo. Figura 21
- Extraer del aparato el filtro protector del motor con el filtro Bionic.
- Retirar el filtro Bionic usado del filtro protector del motor y eliminarlo.
- Colocar el filtro Bionic en el filtro protector del motor.
- Introducir el filtro en el aparato y cerrar la tapa del compartimento colector de polvo.
- El filtro protector del motor deberá introducirse igualmente en el aparato aunque no vaya a usarse ningún otro filtro Bionic

Cambio del filtro de salida

Cambio del microfiltro higiénico

Debe cambiarse cada vez que se inserte un nuevo paquete de filtros de repuesto.

Figura 25

- Abrir la tapa del compartimento colector de polvo. Figura 21
- Desbloquear el soporte del filtro accionando la pestaña de cierre en la dirección de la flecha.
- Extraer el microfiltro higiénico. Colocar un nuevo microfiltro higiénico en el aparato.
- Montar el soporte del filtro en el aparato y encajarlo.

Cambio del filtro HEPA

Si el aparato está equipado con un filtro HEPA, este debe cambiarse anualmente.

Figura 26*

- Abrir la tapa del compartimento colector de polvo. Figura 21
- Accionando la palanca de cierre en la dirección de la flecha, desbloquear el filtro HEPA y extraerlo del aparato.
- Introducir el filtro HEPA nuevo y encajarlo.

Después del aspirado de partículas de polvo finas, limpiar el filtro protector del motor y, si fuera necesario, sustituir también el microfiltro higiénico o el filtro HEPA.

Cuidados

La limpieza del aspirador solo debe realizarse con el aparato apagado y el enchufe desconectado de la red. El aspirador y las piezas de plástico de los accesorios pueden limpiarse con cualquier producto de limpieza para plásticos convencional.

! No utilizar productos abrasivos, limpiacristales o productos de limpieza universales. No introducir nunca el aspirador dentro del agua.

El compartimento colector de polvo se puede limpiar, en caso necesario, con un segundo aspirador, o simplemente con un paño/cepillo del polvo seco.

Quedan reservadas las modificaciones técnicas.

Muitos parabéns por ter optado por um aspirador Bosch da série GL50.

Neste manual de instruções são apresentados diversos modelos GL50. Por este motivo, algumas características e funções do equipamento descritas poderão não corresponder ao seu modelo. Deverá utilizar exclusivamente acessórios originais da Bosch, os quais foram especialmente desenvolvidos para o seu aspirador de forma a obter o melhor resultado de aspiração possível.

Desdobre, por favor, as páginas com figuras!

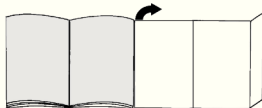

Descrição do aparelho

- 1 Bocal comutável com manga de desbloqueio*
- 2 Bocal para pavimentos rijos com manga de desbloqueio*
- 3 Escova TURBO-UNIVERSAL® para pavimentos*
- 4 Tubo telescópico com punho corredeira (e manga de desbloqueio)*
- 5 Pega da mangueira
- 6 Mangueira de aspiração*
- 7 Indicador de mudança do filtro*
- 8 Tecla de ligar/desligar
- 9 Posição de parque para o tubo
- 10 Cabo de alimentação
- 11 Grelha de saída do ar (corresponde a uma das duas variantes representadas)*
- 12 Bocal para estofos*
- 13 Bocal para fendas*
- 14 Compartimento dos acessórios
- 15 Saco de filtro
- 16 Filtro de proteção do motor, lavável*
- 17 Filtro de saída do ar*
- 18 Dispositivo para arrumar o tubo (na parte de baixo do aparelho)
- 19 Pega de transporte
- 20 Tampa do compartimento do pó
- 21 Bocal turbo "Animal"*
- 22 Bocal para estofos e pelos de animais*

Peças de substituição e acessórios especiais

A Pacote de filtros de substituição

Filtro do TIPO GXXL (BBZ41FGXXL)

Para o melhor desempenho GXXLplus (BBZ41GXXLP2)

Conteúdo: 4 sacos de filtro com fecho
1 microfiltro higiênico

<http://www.dust-bag-bosch.com>

B Filtro Hepa BBZ154HF

Filtro adicional para garantir uma maior pureza do ar expelido.

Recomendado para pessoas que sofram de alergias. Substituir anualmente.

C Escova TURBO-UNIVERSAL® para estofos BBZ42TB

Para escovar e aspirar numa só passagem mobiliário estofado, colchões, assentos de automóveis, etc.

Especialmente adequada para aspirar pelos de animais. O acionamento do rolo da escova é feito através do fluxo de ar do aspirador.

Não é necessária qualquer ligação elétrica.

D Escova TURBO-UNIVERSAL® para pavimentos

BBZ102TBB

Para escovar e aspirar, numa só passagem, tapetes e alcatifas de pelo curto ou qualquer tipo de pavimento. Especialmente adequada para aspirar pelos de animais. O acionamento rolo da escova é feito através do fluxo de ar do aspirador.

Não é necessária qualquer ligação elétrica.

E Bocal para pavimentos rijos BBZ123HD

Para aspirar pavimentos lisos (parquete, ladrilhos, terracota,...)

F Filtro Bionic BBZ11BF

Evita odores incómodos por um longo período de tempo

Em caso de efeito enfraquecido, substitua o filtro (após aprox. 1 ano)

Número de encomenda: 468637

Antes da primeira utilização

Figura 1*

- Insira a pega na mangueira de aspiração e encaixe-a.

Figura 2

- Abra o compartimento dos acessórios.
- Coloque o bocal para fendas e o bocal para estofos no compartimento dos acessórios que se encontra na tampa do aparelho.
- Feche o compartimento dos acessórios.

Figura 3*

- Abra a tampa do compartimento do pó. **Figura 21**
- Retire o filtro de proteção do motor do aparelho.
- Coloque o filtro Bionic sobre o filtro de proteção do motor.
- Insira o filtro no aparelho e feche a tampa do compartimento do pó.

Colocação em funcionamento

Figura 4

- a) Encaixe a tubuladura da mangueira de aspiração na abertura de sucção na tampa.
- b) Para retirar a mangueira de aspiração, prima os dois botões de encaixe e puxe a mangueira.

Figura 5*

- Insira a pega no tubo telescópico até encaixar.
- Para desencaixar, prima a manga de desbloqueio e retire o tubo telescópico.

Figura 6*

- Insira o tubo telescópico na tubuladura do bocal até encaixar.
- Para desencaixar, prima a manga de desbloqueio e retire o tubo telescópico.

Figura 7*

- Deslocando o punho corrediço no sentido da seta, desbloqueie o tubo telescópico e ajuste o comprimento pretendido.

Figura 8



- Pegue no cabo de alimentação pela ficha, puxe-o para fora até o comprimento desejado e ligue a ficha à tomada.

Figura 9 Ligar/desligar

- Ligue e desligue o aspirador, premindo o botão de ligar/desligar.

Figura 10 Regular a potência de sucção

Ao rodar o botão regulador no sentido da seta, pode regular a potência de sucção desejada, sem ter de respeitar níveis.

- Gama de baixa potência
Para aspirar materiais sensíveis, p. ex., cortinas. => 
- Gama de potência média
Para a limpeza diária em caso de sujidade reduzida. => 
- Gama de elevada potência
Para a limpeza de pavimentos robustos, pavimentos rijos e em caso de forte sujidade. => 

Aspiração

Atenção:

- Os bocais para pavimentos estão sujeitos a um determinado desgaste em função das características do seu pavimento rijo (p. ex., ladrilhos ásperos, rústicos). Por este motivo, deve verificar regularmente a sola de passagem do bocal. Solas desgastadas e afiadas podem causar danos em pavimentos rijos sensíveis, como parquet e linóleo. O fabricante não se responsabiliza por eventuais danos causados por um bocal desgastado.

Figura 11

Ajustar o bocal:

- Tapetes e alcatifas => 
- Pavimentos lisos => 

Figura 12

- Retire o bocal para fendas ou o bocal para estofos do compartimento dos acessórios, que se encontra na tampa do aparelho.

Figura 13* Aspirar com acessórios

Insira os bocais no tubo de aspiração ou na pega, conforme necessário:

- a) Bocal para fendas para aspirar fendas e cantos, etc.
- b) Bocal para estofos para aspirar mobiliário estofado, cortinas, etc.
- c) Bocal para pavimentos rijos para aspirar pavimentos rijos (tijoleira, parquet, etc.)
- Insira o tubo telescópico na tubuladura do bocal para pavimentos rijos até encaixar.
- Para desencaixar, prima a manga de desbloqueio e retire o tubo telescópico.

Figura 14* Bocal profissional para estofos

- Para a limpeza intensiva de mobiliário estofado (inserir na pega ou no tubo de aspiração, conforme necessário).
- Para efetuar a limpeza, basta aspirar com o bocal profissional para estofos com a pega.
- Em caso de sujidade mais forte, é também possível abrir o bocal profissional para estofos. Para o efeito, desaperte ambos os parafusos laterais do bocal (p. ex., com uma moeda) e retire a parte interior do bocal.
- Após a limpeza, volte a colocar a parte interior (tenha atenção ao correto posicionamento) e aparafuse-a à caixa.

Figura 15

- Depois de os utilizar, volte a colocar os bocais para fendas ou para estofos no compartimento dos acessórios, que se encontra na tampa do aparelho.

Escova Turbo

Se o aparelho estiver equipado com uma escova Turbo, consulte o manual de instruções que acompanha a mesma para indicações sobre a utilização e a manutenção.

Figura 16

- Se interromper a aspiração por pouco tempo, pode utilizar o dispositivo de parque para o tubo, localizado na parte traseira do aparelho.
- Depois de desligar o aparelho, insira o gancho, localizado no bocal para pavimentos, na reentrância existente na parte traseira do aparelho.

Figura 17

Para vencer obstáculos como, p. ex., escadas, também pode transportar o aparelho pela pega.

Após o trabalho

Figura 18

- Desligue a ficha da tomada.
- Puxe ligeiramente o cabo de alimentação, soltando-o de seguida (o cabo enrola-se automaticamente).

Figura 19

- Para guardar/transportar o aparelho, pode utilizar o dispositivo para arrumar o tubo na base do aparelho.
- Coloque o aparelho ao alto. Insira o gancho localizado no bocal na reentrância existente na base do aparelho.

Substituir o filtro

- ⚠ **Atenção:** desligue o aparelho antes de cada substituição do filtro!

Substituir o saco de filtro

Figura 20*

- a) Se, com o bocal levantado do chão e a potência máxima, o indicador de mudança do filtro apresentar uma luz permanentemente vermelha, é necessário substituir o saco de filtro, mesmo que este ainda não esteja cheio. Neste caso, o tipo de material aspirado torna necessária a substituição. Certifique-se de que o bocal, o tubo de aspiração e a mangueira não estão entupidos, uma vez que também fazem disparar o indicador de mudança do filtro.
- b) Para remover materiais causadores de entupimento, pode desprender a pega do tubo flexível.

Figura 21 Abrir a tampa

- Abra a tampa, pressionando a alavanca de fecho no sentido da seta.

Figura 22

- a) Feche o saco de filtro puxando pela lingueta de fecho e retire-o.
- b) Insira o novo saco de filtro no suporte até ao batente.

- ⚠ **Atenção:** a tampa só fecha com o saco de pó colocado.

Limpar o filtro de proteção do motor

O filtro de proteção do motor deve ser limpo regularmente, sacudindo ou lavando-o!

Figura 23*

- Abra a tampa do compartimento do pó. **Figura 21**
- Retire o filtro de proteção do motor do aparelho, no sentido da seta.
- Separe o filtro de proteção do motor e o filtro Bionic.*
- Limpe o filtro de proteção do motor, sacudindo-o.
- Em caso de forte sujidade, o filtro de proteção do motor deve ser lavado. Deixe o filtro secar durante, pelo menos, 24 horas.

- ⚠ **Atenção:** o filtro Bionic não pode entrar em contacto com a água, pois tal afeta o funcionamento do filtro.

- Após a limpeza, se necessário, coloque o filtro Bionic sobre o filtro de proteção do motor e insira ambos os filtros no aparelho.
- Feche a tampa do compartimento do pó.

Substituir o filtro Bionic

Se o seu aparelho estiver equipado com um filtro Bionic, este deverá ser substituído em caso de efeito enfraquecido (após aprox. 1 ano).

Figura 24*

- Abra a tampa do compartimento do pó. **Figura 21**
- Retire o filtro de proteção do motor com o filtro Bionic do aparelho.
- Retire o filtro Bionic usado do filtro de proteção do motor e elimine-o.
- Coloque o filtro Bionic sobre o filtro de proteção do motor.
- Insira os filtros no aparelho e feche a tampa do compartimento do pó.
- É necessário voltar a inserir o filtro de proteção do motor no aparelho, mesmo que já não pretenda utilizar o filtro Bionic.

Substituir o filtro de saída do ar

Substituir o microfiltro higiénico

Quando substituir: sempre que utilizar um novo pacote de filtros de substituição.

Figura 25

- Abra a tampa do compartimento do pó. **Figura 21**
- Pressione a alavanca de fecho no sentido da seta para desbloquear o suporte do filtro.
- Retire o microfiltro higiénico. Coloque o novo microfiltro higiénico no aparelho.
- Coloque o suporte do filtro no aparelho e encaixe-o.

Substituir o filtro Hepa

Se o seu aparelho estiver equipado com um filtro Hepa, este deverá ser substituído todos os anos.

Figura 26*

- Abra a tampa do compartimento do pó. **Figura 21**
- Pressionando a alavanca de fecho no sentido da seta, desbloqueie o filtro Hepa e retire-o do aparelho.
- Coloque o novo filtro Hepa e encaixe-o.

Depois de aspirar partículas finas de pó, limpe o filtro de proteção do motor e, se necessário, substitua o microfiltro higiénico ou o filtro Hepa.

* conforme o modelo

Manutenção

Antes de limpar o aspirador, deverá desligá-lo e retirar a ficha da tomada. O aspirador e os acessórios de plástico podem ser tratados com os produtos usuais para a limpeza de plásticos.

! Não utilize produtos abrasivos, limpa-vidros ou produtos lava-tudo. Jamais introduza o aspirador na água.

Em caso de necessidade, o compartimento do pó pode ser aspirado com um outro aspirador ou ser simplesmente limpo com um pano do pó/pincel.

O fabricante reserva-se o direito de proceder a quaisquer alterações técnicas.

el

Χαιρόμαστε, που επιλέξατε μια ηλεκτρική σκούπα Bosch της σειράς GL50.

Σε αυτές τις οδηγίες χρήσης παρουσιάζονται διάφορα μοντέλα GL50. Γι' αυτό μπορεί, να μην αντιστοιχούν όλα τα χαρακτηριστικά του εξοπλισμού και οι λειτουργίες που περιγράφονται στο μοντέλο σας. Πρέπει να χρησιμοποιείτε μόνο τα γνήσια εξαρτήματα της Bosch, τα οποία έχουν κατασκευαστεί ειδικά για την ηλεκτρική σας σκούπα, για την επίτευξη του καλύτερου δυνατού αποτελέσματος αναρρόφησης.

Ανοίξτε παρακάτω τις σελίδες με τις εικόνες!

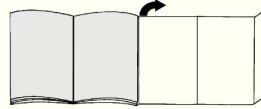

Περιγραφή συσκευής

- 1 Πέλαμα δαπέδου διπλής χρήσης με δακτύλιο ασφαλίστρας*
- 2 Πέλαμα σκληρού δαπέδου με δακτύλιο ασφαλίστρας*
- 3 Βούρτσα για δάπεδα TURBO-UNIVERSAL®*
- 4 Τηλεσκοπικός σωλήνας με συρόμενο δακτύλιο (και δακτύλιο ασφαλίστρας)*
- 5 Χειρολαβή στον εύκαμπτο σωλήνα
- 6 Εύκαμπτος σωλήνας αναρρόφησης*
- 7 Ένδειξη αλλαγής φίλτρου*
- 8 Πλήκτρο On/Off
- 9 Βοήθεια στάθμευσης
- 10 Ηλεκτρικό καλώδιο
- 11 Σχάρα εξόδου του αέρα (αντιστοιχεί σε μια από τις δύο παρουσιαζόμενες παραλλαγές)*
- 12 Στόμιο αναρρόφησης για σκούπισμα επίπλων*
- 13 Στόμιο αναρρόφησης για σκούπισμα γωνιών*
- 14 Θήκη εξαρτημάτων
- 15 Σακούλα φίλτρου
- 16 Φίλτρο προστασίας του κινητήρα, πλενόμενο*
- 17 Φίλτρο εξόδου του αέρα*
- 18 Βοήθεια αποθήκευσης (στην κάτω πλευρά της συσκευής)
- 19 Λαβή μεταφοράς
- 20 Κάλυμμα του χώρου συλλογής της σκόνης
- 21 Στόμιο αναρρόφησης Turbo "Animal"*
- 22 Στόμιο αναρρόφησης τριχών κατοικίδιων ζώων*

Ανταλλακτικά και ειδικός εξοπλισμός

A Πακέτο ανταλλακτικών φίλτρων Τύπος φίλτρου GXXL (BBZ41FGXXL)

Για άριστη απόδοση GXXLplus (BBZ41GXXLP2)

Περιεχόμενο: 4 σακούλες φίλτρου με κούμπωμα

1 μικροφίλτρο υγιεινής

<http://www.dust-bag-bosch.com>

B Φίλτρο Hepa BBZ154HF

Πρόσθετο φίλτρο για καθαρό αέρα ξεφυσήματος. Συνιστάται για τους αλλεργικούς. Αντικατάσταση κάθε χρόνο.

C Βούρτσα TURBO-UNIVERSAL® για ταπετσαρίες επίπλων BBZ42TB

Βούρτσισμα και αναρρόφηση σκόνης σε μία κίνηση για έπιπλα με ταπετσαρία, στρώματα, καθίσματα αυτοκινήτου κ.λπ. Ιδιαίτερα κατάλληλη για αναρρόφηση των τριχών των κατοικίδιων ζώων. Η κίνηση του κυλίνδρου της βούρτσας επιτυγχάνεται μέσω του ρεύματος αναρρόφησης της ηλεκτρικής σκούπας.
Δεν είναι απαραίτητη καμία ηλεκτρική σύνδεση.

D Βούρτσα TURBO-UNIVERSAL® για δάπεδα BBZ102TB

Βούρτσισμα και αναρρόφηση χαλιών και μοκετών με κοντό πέλος ή για όλες τις υπόλοιπες επιστρώσεις δαπέδου σε μία κίνηση. Ιδιαίτερα κατάλληλη για αναρρόφηση των τριχών των κατοικίδιων ζώων. Η κίνηση του κυλίνδρου της βούρτσας επιτυγχάνεται μέσω του ρεύματος αναρρόφησης της ηλεκτρικής σκούπας.
Δεν είναι απαραίτητη καμία ηλεκτρική σύνδεση.

E Πέλασμα σκληρού δαπέδου BBZ123HD

Για την αναρρόφηση σε λεία δάπεδα (παρκέ, πλακάκια, τερακότα,...)

F Φίλτρο Bionic BBZ11BF

Εμποδίζει για πολύ χρόνο τις ενοχλητικές οσμές σε περίπτωση που μειωθεί η απόδοση, αντικαταστήστε παρακαλώ το φίλτρο (περίπου μετά 1 χρόνο)
Αριθμός παραγγελίας: 468637

Πριν την πρώτη χρήση**Εικ. 1***

- Τοποθετήστε τη χειρολαβή στον εύκαμπο σωλήνα αναρρόφησης και ασφαλίστε την.

Εικ. 2

- Ανοίξτε τη θήκη των εξαρτημάτων.
- Τοποθετήστε το στόμιο αναρρόφησης για σκούπισμα γωνιών και το στόμιο αναρρόφησης για σκούπισμα επίπλων στη θήκη των εξαρτημάτων στο κάλυμμα της συσκευής.
- Κλείστε τη θήκη των εξαρτημάτων.

Εικ. 3*

- Ανοίξτε το κάλυμμα του χώρου συλλογής της σκόνης.

Εικ. 21

- Αφαιρέστε το φίλτρο προστασίας του κινητήρα από τη συσκευή.
- Τοποθετήστε το φίλτρο Bionic πάνω στο φίλτρο προστασίας του κινητήρα.
- Σπρώξτε τα φίλτρα μέσα στη συσκευή και κλείστε το κάλυμμα του χώρου συλλογής της σκόνης.

Θέση σε λειτουργία**Εικ. 4**

- a) Τοποθετήστε το στόμιο του σωλήνα αναρρόφησης στο άνοιγμα αναρρόφησης στο καπάκι.
- b) Κατά την αφαίρεση του εύκαμπτου σωλήνα αναρρόφησης πιέστε μεταξύ τους τα δύο δόντια ασφάλισης και τραβήξτε έξω τον εύκαμπο σωλήνα.

Εικ. 5*

- Σπρώξτε τη χειρολαβή μέχρι να ασφαλίσει μέσα στον τηλεσκοπικό σωλήνα.
- Για το λύσιμο της σύνδεσης πιέστε το πλήκτρο ασφάλισης και τραβήξτε έξω τον τηλεσκοπικό σωλήνα.

Εικ. 6*

- Σπρώξτε τον τηλεσκοπικό σωλήνα μέχρι να ασφαλίσει μέσα στο στόμιο του πέλματος δαπέδου.
- Για το λύσιμο της σύνδεσης πιέστε το πλήκτρο ασφάλισης και τραβήξτε έξω τον τηλεσκοπικό σωλήνα.

Εικ. 7*

- Μετακινώντας το συρόμενο δακτύλιο προς την κατεύθυνση του βέλους, απασφαλίστε τον τηλεσκοπικό σωλήνα και ρυθμίστε το επιθυμητό μήκος.

Εικ. 8

- Πιάστε το ηλεκτρικό καλώδιο από το φως, τραβήξτε το στο επιθυμητό μήκος και συνδέστε το φως στην πρίζα του ρεύματος.

Εικ. 9 Ενεργοποίηση/Απενεργοποίηση

- Θέστε την ηλεκτρική σκούπα σε λειτουργία ή εκτός λειτουργίας, πατώντας το πλήκτρο On/Off (πλήκτρο ενεργοποίησης και απενεργοποίησης).

Εικ. 10 Ρύθμιση της δύναμης αναρρόφησης

Στρέφοντας το κουμπί ρύθμισης προς την κατεύθυνση του βέλους μπορεί να ρυθμιστεί συνεχώς η επιθυμητή δύναμη αναρρόφησης.

- Χαμηλή περιοχή ισχύος
Για την αναρρόφηση ευαίσθητων υλικών, π.χ. κοურτίνες.



- Μεσαία περιοχή ισχύος
Για το καθημερινό καθάρισμα σε περίπτωση μικρής ρύπανσης.



- Υψηλή περιοχή ισχύος
Για το καθάρισμα σταθερών επιφανειών επικάλυψης δαπέδου, σκληρών δαπέδων και σε περίπτωση μεγάλης ρύπανσης.



* ανάλογα με τον εξοπλισμό

Αναρρόφηση

Προσοχή:

- Τα πέλματα δαπέδου, ανάλογα με τη σύσταση του σκληρού σας δαπέδου (π.χ. τραχιά, ρουστίκ πλακίδια) υπόκεινται σε μια ορισμένη φθορά. Γι' αυτό θα πρέπει σε τακτικά χρονικά διαστήματα να ελέγχετε το κάτω μέρος του πέλματος. Τα φθαρμένα, κοφτερά πέλματα δαπέδου μπορούν να προκαλέσουν ζημιά στα ευαίσθητα σκληρά δάπεδα, όπως παρκέ ή λινόταπτας. Ο κατασκευαστής δεν ευθύνεται για ενδεχόμενες ζημιές, που οφείλονται σε ένα φθαρμένο πέλαμα δαπέδου.

Εικ. 11

Ρύθμιση του πέλματος δαπέδου:

- Χαλιά και μοκέτες



- Λεία δάπεδα

Εικ. 12

- Αφαιρέστε το στόμιο αναρρόφησης για σκούπισμα γωνιών και το στόμιο αναρρόφησης για σκούπισμα επίπλων από τη θήκη των εξαρτημάτων στο κάλυμμα της συσκευής.

Εικ. 13* Αναρρόφηση με πρόσθετα αξεσουάρ

Συνδέστε τα στόμια ανάλογα με τις ανάγκες στο σωλήνα αναρρόφησης ή στη χειρολαβή:

- α) Στόμιο αναρρόφησης για σκούπισμα αρμών και γωνιών, κ.λπ.
 - β) Στόμιο αναρρόφησης για το σκούπισμα επίπλων με ταπετσαρία, κουρτινών, κ.λπ.
 - γ) Πέλαμα σκληρού δαπέδου
Για αναρρόφηση σκληρών επενδύσεων δαπέδων (πλακάκια, παρκέ κτλ.)
- Σπρώξτε τον τηλεσκοπικό σωλήνα μέχρι να ασφαλίσει στο στόμιο του πέλματος σκληρού δαπέδου.
 - Για το λύσιμο της σύνδεσης πιέστε το πλήκτρο απασφάλισης και τραβήξτε έξω τον τηλεσκοπικό σωλήνα.

Εικ. 14*

Επαγγελματικό στόμιο αναρρόφησης για σκούπισμα επίπλων

- Για τον εντατικό καθαρισμό των επίπλων με ταπετσαρία (ανάλογα την περίπτωση τοποθετείται στη χειρολαβή ή στο σωλήνα αναρρόφησης).
- Για τον καθαρισμό του επαγγελματικού στομίου αναρρόφησης για σκούπισμα επίπλων, αναρροφήστε το απλά με τη χειρολαβή.
- Σε περίπτωση μεγάλης ρύπανσης μπορεί το επαγγελματικό στόμιο αναρρόφησης για σκούπισμα επίπλων επίσης να ανοίξει. Ξεβιδώστε γι' αυτό τις δύο βίδες στις πλευρές του στομίου (π.χ. με ένα κέρμα) και αφαιρέστε το εσωτερικό μέρος από το στόμιο αναρρόφησης.
- Μετά τον καθαρισμό τοποθετήστε ξανά το εσωτερικό μέρος (προσέξτε τη σωστή εφαρμογή) και βιδώστε το με το περιβλήμα.

Εικ. 15

- Μετά τη χρήση τοποθετήστε το στόμιο αναρρόφησης για σκούπισμα γωνιών και το στόμιο αναρρόφησης για σκούπισμα επίπλων ξανά στη θήκη των εξαρτημάτων στο κάλυμμα της συσκευής.

Βούρτσα Turbo

Εάν η συσκευή σας είναι εξοπλισμένη με μια βούρτσα Turbo, μπορείτε να βρείτε τις σχετικές υποδείξεις για τη χρήση και τη συντήρηση στις συνημμένες οδηγίες χρήσης.

Εικ. 16

- Στα μικρά διαλείμματα αναρρόφησης μπορείτε να χρησιμοποιήσετε τη βοήθεια στάθμευσης που βρίσκεται στην πίσω πλευρά της συσκευής.
- Μετά την απενεργοποίηση της συσκευής σπρώξτε το άγκιστρο που βρίσκεται στο πέλαμα δαπέδου στην εγκοπή στην πίσω πλευρά της συσκευής.

Εικ. 17

Για το ξεπέρασμα των εμποδίων, π.χ. στις σκάλες, μπορεί να μεταφερθεί η συσκευή επίσης και με τη χειρολαβή.

Μετά την εργασία

Εικ. 18

- Τραβήξτε το φιλ από την πρίζα.
- Τραβήξτε λίγο το ηλεκτρικό καλώδιο και αφήστε το ελεύθερο (το καλώδιο τυλιγεται αυτόματα).

Εικ. 19

- Για τη φύλαξη/μεταφορά της συσκευής μπορείτε να χρησιμοποιήσετε τη βοήθεια αποθήκευσης που βρίσκεται στην κάτω πλευρά της συσκευής.
- Τοποθετήστε τη συσκευή όρθια. Σπρώξτε το άγκιστρο που βρίσκεται στο πέλαμα δαπέδου στην εγκοπή στην κάτω πλευρά της συσκευής.

Αντικατάσταση φίλτρου

- ! **Προσοχή:** Πριν από κάθε αλλαγή φίλτρου • απενεργοποιείτε τη συσκευή!

Αντικατάσταση της σακούλας φίλτρου

Εικ. 20*

- α) Όταν ανάβει συνεχώς κόκκινη η ένδειξη αλλαγής φίλτρου με σηκωμένο το πέλαμα από το δάπεδο και με την υψηλότερη ρύθμιση της ισχύος, πρέπει να αλλάξει η σακούλα του φίλτρου, ακόμα και στην περίπτωση που δεν είναι εντελώς γεμάτη. Σε αυτήν την περίπτωση καθαστά το είδος της ρύπανσης την αλλαγή απαραίτητη.
Κατά τη διαδικασία αυτή το στόμιο, ο σωλήνας αναρρόφησης και ο εύκαμπτος σωλήνας αναρρόφησης δεν θα πρέπει να είναι φραγμένα, διότι κάτι τέτοιο προκαλεί επίσης την ενεργοποίηση της ένδειξης αλλαγής φίλτρου.
- β) Για την απομάκρυνση των φραξιδμάτων μπορεί η χειρολαβή να λυθεί εύκολα από τον εύκαμπτο σωλήνα.

Εικ. 21 Άνοιγμα του καλύμματος

- Ανοίξτε το κάλυμμα, σπρώχνοντας το μοχλό κλεισίματος προς την κατεύθυνση του βέλους.

Εικ. 22

α) Κλείστε τη σακούλα φίλτρου τραβώντας από τη γλώσσα φραγής και αφαιρέστε την.

β) Σπρώξτε την καινούργια σακούλα φίλτρου στο στήριγμα μέχρι το τέρμα.

- ▮ **Προσοχή:** Κλείστε το κάλυμμα μόνο με τοποθετημένη μέσα τη σακούλα φίλτρου.

Καθαρισμός του φίλτρου προστασίας του κινητήρα

Το φίλτρο προστασίας του κινητήρα θα πρέπει να καθαρίζεται σε τακτικά χρονικά διαστήματα με ελαφρό κτύπημα ή πλύσιμο!

Εικ. 23*

- Ανοίξτε το κάλυμμα του χώρου συλλογής της σκόνης.
Εικ. 21
- Αφαιρέστε το φίλτρο προστασίας του κινητήρα από τη συσκευή προς την κατεύθυνση του βέλους.
- Χωρίστε το φίλτρο προστασίας του κινητήρα και το φίλτρο Bionic.*
- Καθαρίστε το φίλτρο προστασίας του κινητήρα με ελαφρό κτύπημα.
- Σε περίπτωση μεγάλης ρύπανσης θα πρέπει το φίλτρο προστασίας του κινητήρα να πλένεται. Στη συνέχεια αφήστε το φίλτρο να στεγνώσει το λιγότερο για 24 ώρες.

- ▮ **Προσοχή:** Το φίλτρο Bionic δεν επιτρέπεται να έρθει σε επαφή με νερό, επειδή αυτό επηρεάζει αρνητικά τη λειτουργία του φίλτρου.

- Μετά τον καθαρισμό τοποθετήστε ενδοχόμενως το φίλτρο Bionic πάνω στο φίλτρο προστασίας του κινητήρα και σπρώξτε τα δύο φίλτρα μέσα στη συσκευή.
- Κλείστε το κάλυμμα του χώρου συλλογής της σκόνης.

Αντικατάσταση του φίλτρου Bionic

Εάν η συσκευή σας είναι εξοπλισμένη με ένα φίλτρο Bionic, πρέπει αυτό σε περίπτωση μειωμένης απόδοσης να αντικαθίσταται (περίπου μετά 1 χρόνο).

Εικ. 24*

- Ανοίξτε το κάλυμμα του χώρου συλλογής της σκόνης.
Εικ. 21
- Αφαιρέστε το φίλτρο προστασίας του κινητήρα μαζί με το φίλτρο Bionic από τη συσκευή.
- Αφαιρέστε το παλιό φίλτρο Bionic από το φίλτρο προστασίας του κινητήρα και αποσύρετέ το.
- Τοποθετήστε το φίλτρο Bionic πάνω στο φίλτρο προστασίας του κινητήρα.
- Σπρώξτε τα φίλτρα μέσα στη συσκευή και κλείστε το κάλυμμα του χώρου συλλογής της σκόνης.
- Το φίλτρο προστασίας του κινητήρα πρέπει μετά να τοποθετηθεί επίσης ξανά στη συσκευή, όταν δε θέλετε να χρησιμοποιήσετε πλέον κανένα φίλτρο Bionic.

Αντικατάσταση του φίλτρου εξόδου του αέρα

Αντικατάσταση του μικροφίλτρου υγιεινής
Πότε πρέπει να αντικαθίσταται: Με κάθε καινούργια συσκευασία ανταλλακτικού φίλτρου.

Εικ. 25

- Ανοίξτε το κάλυμμα του χώρου συλλογής της σκόνης.
Εικ. 21
- Σπρώχνοντας το μοχλό κλεισίματος προς την κατεύθυνση του βέλους, απασφαλίστε το στήριγμα του φίλτρου.
- Αφαιρέστε το μικροφίλτρο υγιεινής. Τοποθετήστε στη συσκευή νέο μικροφίλτρο υγιεινής.
- Τοποθετήστε το στήριγμα του φίλτρου στη συσκευή και ασφαλίστε το.

Αντικατάσταση του φίλτρου Hera

Εάν η συσκευή σας είναι εξοπλισμένη με ένα φίλτρο Hera, πρέπει αυτό να αντικαθίσταται κάθε χρόνο.

Εικ. 26*

- Ανοίξτε το κάλυμμα του χώρου συλλογής της σκόνης.
Εικ. 21
- Σπρώχνοντας το μοχλό κλεισίματος προς την κατεύθυνση του βέλους, απασφαλίστε και αφαιρέστε από τη συσκευή το φίλτρο Hera.
- Τοποθετήστε το νέο φίλτρο Hera και ασφαλίστε το.

Μετά την αναρόφηση λεπτών σωματιδίων σκόνης, καθαρίστε το φίλτρο προστασίας του κινητήρα, ενδοχόμενως αντικαταστήστε το μικροφίλτρο υγιεινής ή το φίλτρο Hera.

Φροντίδα

Πριν από κάθε καθάρισμα πρέπει πρώτα να απενεργοποιείται η ηλεκτρική σκούπα και να τραβιέται το φως από την πρίζα του ρεύματος. Η ηλεκτρική σκούπα και τα πλαστικά αξεσουάρ μπορούν να καθαριστούν με ένα υγρό καθαρισμού πλαστικών του εμπορίου.

- ▮ **Μη χρησιμοποιείτε κανένα διαβρωτικό υλικό, υγρό καθαρισμού γυαλιού ή υγρό καθαρισμού γενικής χρήσης. Μη βυθίζετε την ηλεκτρική σκούπα ποτέ στο νερό.**

Ο χώρος συλλογής της σκόνης μπορεί, όταν χρειάζεται, να αναρροφηθεί με μια δεύτερη ηλεκτρική σκούπα ή να καθαριστεί απλά με ένα στεγνό ξυκοινόπονο ή πινέλο.

Διατηρούμε το δικαίωμα των τεχνικών αλλαγών.

* ανάλογα με τον εξοπλισμό

GL50 serisinden bir Bosch elektrikli süpürge almaya karar vermenizden memnuniyet duyduk.

Bu kılavuzda GL50 serisinden farklı modeller gösterilecektir. Sizin cihazınızdaki bazı detaylar ile kullanım kılavuzunda yazılanlar arasında farklılıklar olabilir. Mümkün olan en iyi emme sonucunu elde etmek için özellikle sizin elektrikli süpürge için üretilmiş olan orijinal Bosch aksesuarları kullanmalısınız.

Lütfen resimli sayfaları açınız!

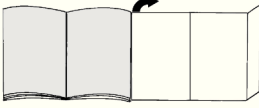

Cihaz açıklaması

- 1 Fonksiyonu değiştirilebilen kilit kovanlı zemin süpürme ünitesi*
- 2 Kilit kovanlı sert zemin süpürme başlığı*
- 3 Zemin için TURBO-UNIVERSAL® fırça*
- 4 İtme kolu teleskopik boru (ve kilit açma kovanı)*
- 5 Hortum tutamağı
- 6 Emme hortumu*
- 7 Filtre değiştirme göstergesi*
- 8 Açma/kapama tuşu
- 9 Park yardımı
- 10 Elektrik kablosu
- 11 Dışarı üfleme ızgarası (gösterilen iki farklı türe de uygundur)*
- 12 Koltuk süpürme başlığı*
- 13 Dar aralık kenar süpürme başlığı*
- 14 Aksesuar rafı
- 15 Filtre torbası
- 16 Motor koruma filtresi, yıkanabilir*
- 17 Dışarı üfleme filtresi*
- 18 Yerleştirme yardımı (cihazın alt tarafında)
- 19 Taşıma kulbu
- 20 Toz haznesi kapağı
- 21 "Animal" Turbo başlık*
- 22 Hayvan tüylü koltuk süpürme başlığı*

Yedek parça ve özel aksesuarlar

A Değişim filtresi paketi

Filtre Tipi GXXL (BBZ41FGXXL)

En iyi performans için GXXLplus (BBZ41GXXLP2) içindekiler: 4 açılır kapanır filtre (toz) torbası

1 mikro-hijyen filtresi

<http://www.dust-bag-bosch.com>

B Hepa-Filtre BBZ154HF

Üflenilen havanın daha temiz olması için ek filtre. Alerjik bünyeli insanlar için tavsiye edilir. Yılda bir değiştirilir.

C TURBO-UNIVERSAL®-Minder için fırça BBZ42TB
Minderli mobilyaların, yatakların, araç koltuklarının v.s. tek aşamada fırçalanması ve süpürülmesi. Özellikle hayvan tüy ve kıllarını temizlemek için uygundur. Fırçalı merdanesi, elektrikli süpürge emdiği havanın akışı üzerinden hareket ettirilir. Elektrik bağlantısına gerek yoktur.

D TURBO-UNIVERSAL®-Döşeme için fırça BBZ102TBB
Kısa tüylü halılar ve duvardan duvara halılar için fırçalama ve emme. Özellikle hayvan tüy ve kıllarını temizlemek için uygundur. Fırçalı merdanesi, elektrikli süpürge emdiği havanın akışı üzerinden hareket ettirilir. Elektrik bağlantısına gerek yoktur.

E Sert zemin başlıkları BBZ123HD

Düz zeminlerin süpürülmesi için (parke, fayans, terakota, ...)

F Biyotek Filtre BBZ11BF

Uzun süre rahatsızlık veren kokuları engeller. Etkinin azalması durumunda lütfen filtreyi değiştiriniz (yaklaşık 1 yıl sonra)
Sipariş numarası: 468637

İlk kullanımdan önce

Resim 1*

- Tutma kolu emme hortumunun içine takılmalı ve yerine kilitlemelidir.

Resim 2

- Aksesuar rafı açılmalıdır.
- Dar aralık süpürme başlığı ve koltuk süpürme başlığı, cihaz kapağındaki aksesuar rafına yerleştirilmelidir.
- Aksesuar bölmesini kapatınız.

Resim 3*

- Toz haznesi kapağını açınız. **Resim 21**
- Motor koruma filtresini cihazdan çıkarınız.
- Biyotek filtreyi motor koruma filtresine takınız.
- Filtreyi cihaza yerleştiriniz ve toz haznesi kapağını kapatınız.

Çalıştırılması

Resim 4

- a) Emme hortumu ara parçasını kapaktaki havalandırma deliğine geçiriniz.
- b) Emme hortumu çıkartılırken, her iki kilit dili bastırılmalı ve hortum çekilerek sökülmelidir.

Resim 5*

- Tutma kolu yerine oturana kadar teleskopik borunun içine itilmelidir.
- Bağlantının serbest kalması için kilit açma kovanına bastırılmalı ve teleskopik boru dışarı çekilmelidir.

Resim 6*

- Teleskopik boru yerine oturana kadar zemin başlığı bağlantı parçasının içine itilmelidir.

* cihaz donanımına bağlıdır

- Bağlantının serbest kalması için kilit açma kovanına bastırılmalı ve teleskopik boru dışarı çekilmelidir.

Resim 7*

- İtme kolunun değiştirilmesi esnasında teleskopik borunun kilidini ok yönünde açınız ve dilediğiniz uzunluğa ayarlayınız.

Resim 8



- Şebeke bağlantı kablosu prize konmalı, kablo istenen uzunlukta olacak şekilde dışarı çekilmeli ve fiş prize takılmalıdır.

Resim 9 Açma / Kapama

- Elektrikli süpürge, açma/kapatma tuşuna basılarak açılabilir ve kapatılabilir.

Resim 10 Emiş gücünün düzenlenmesi

Ayar düğmesi ok yönünde çevrilerek istenen emme kuvveti kademesiz olarak ayarlanabilir.



- Düşük güç alanı => 
- Perdeler gibi daha hassas kumaşların emilerek temizlenmesi için.
- Orta güç aralığı => 
- En az kirlilikte günlük temizlik için.
- Yüksek güç alanı => 
- Dayanıklı zemin kaplamalarının, sert zeminlerin temizliğinde ve yoğun kirlenmede.

Emerek temizleme

⚠ Dikkat:

- Sert zeminin yapısına bağlı olarak zemin başlıkları (örneğin işlenmemiş, ham fayanslar) belirli bir aşınma oranına sahiptir. Bu nedenle bunların düzenli aralıklarla çalışma tabanında kontrol edilmeleri gereklidir. Yıpranmış, sivri kenarlı başlık tabanları parke veya muşamba gibi hassas zeminlere zarar verebilir. Üretici aşınmış yer fırçaları nedeniyle meydana gelen olası hasarlar için sorumluluk kabul etmez.

Resim 11

- Zemin süpürme ünitesinin ayarlanması:
 - Halılar ve halıfleksler => 
 - düz zeminler => 

Resim 12

- Dar aralığı süpürme başlığı veya koltuk süpürme başlığı cihaz kapağındaki aksesuar rafından çıkarılmalıdır.

Resim 13* Ek aksesuar ile süpürme

Üniteyi ihtiyacınıza göre emme borusuna veya tutamağa takınız:

- Aralıkların ve köşelerin v.s. emilerek temizlenmesi için aralık ünitesi.
- Döşeme kaplamalı mobilyaları, perdeleri vs. emerek temizlemek için koltuk süpürme başlığı.

c) Sert zemin başlığı

Sert zemin kaplamalarının temizlenmesi için (fayans, parke vs.)

- Teleskopik boru yerine oturana kadar sert zemin başlığı bağlantı parçasının içine itilmelidir.
- Bağlantının serbest kalması için kilit açma kovanına bastırılmalı ve teleskopik boru dışarı çekilmelidir.

Resim 14*

Profesyonel koltuk süpürme başlığı

- Döşeme kaplamalı mobilyaları yoğun olarak temizlemek için (ihtiyaca göre tutma yerini veya emme manifoldunu takınız).
- Profesyonel-koltuk süpürme başlığını emerek temizlemek için tutamağı kullanınız.
- Yoğun kirlenme durumunda profesyonel-koltuk süpürme başlığı da açılabilir. Bunun için ağır taraftaki her iki civata açılmalı (örn. madeni bir para ile) ve iç parça dışarı çıkarılmalıdır.
- Temizlikten sonra iç parçayı yeniden yerleştiriniz (doğru yer olmasına dikkat ediniz) ve gövde ile vidalayınız.

Resim 15

- Kullanıldıktan sonra toz veya koltuk süpürme başlığı tekrar cihaz kapağındaki aksesuar rafına yerleştirilmelidir.

Turbo-fırça

Cihazınızda bir turbo fırça mevcutsa, lütfen birlikte verilen kullanım kılavuzunda yer alan kullanım ve bakım uyarılarını dikkate alınız.

Resim 16

- Süpürme işlemine kısa süreli ara verecekseniz cihazın arka tarafındaki park yardımını kullanabilirsiniz.
- Cihaz kapatıldıktan sonra, zemin başlığındaki kanca cihazın arka tarafında yer alan boşluğa itilmelidir.

Resim 17

Örneğin basamak gibi engellere takılmamak için cihaz tutma kolu yardımıyla da taşınabilir.

Çalışma sona erdikten sonra

Resim 18

- Fişi çekiniz.
- Şebeke bağlantı kablosundan hafifçe çekiniz ve serbest bırakınız (kablo otomatik olarak sarılacaktır).

Resim 19

- Cihazın muhafaza edilmesi /taşınması için cihazın alt tarafında bulunan yerleştirme yardımını kullanabilirsiniz.
- Cihazı dik konuma alınız. Zemin ağzındaki kancayı cihazın alt tarafındaki boşluğa itiniz.

* cihaz donanımına bağlıdır

Filtre deęiřtirilmesi

Dikkat: Her filtre deęiřiminden önce cihazı kapatınız!

Filtre torbasını deęiřtiriniz

Resim 20*

a) Bařlık zeminin üzerinde deęilken ve en yüksek g ayarında alıřırken filtre deęiřim gstergesi srekli olarak kırmızı yanıyorrsa henz tam olarak dolmamıř olsa bile filtre torbası deęiřtirilmelidir. Bu durumda, filtreye dolan maddenin tr nedeniyle filtrenin deęiřtirilmesi gerekli olur.

Bařlık, emme borusu ve emme hortumu tıklalı olmamalıdır, bu durum da filtre deęiřim gstergesinin yanmasına neden olabilir.

b) Tıklanıklıkları gidermek iin tutamak hortumdan yavařa ıkarılabilir.

Resim 21 Kapaęın aılması

• Kilit koluna ok ynnde basılarak kapak aılmalıdır.

Resim 22

a) Filtre (toz) torbasını ekiniz, kapama dilini kilitleyiniz ve dıřarı ıkarınız.

b) Yeni filtre (toz) torbasını ses ıkıncaya kadar dayanaęın sonuna kadar itiniz.

Dikkat: Kapak sadece filtre (toz) torbası • yerleřtirilmiř ise kapanır.

Motor koruma filtresinin temizlenmesi

Motor koruma filtresi dzenli aralıklarla vurularak wet/veya yıkanarak temizlenmelidir!

Resim 23*

- Toz haznesi kapaęını aınız. **Resim 21**
- Motor koruma filtresini ok ynnde cihazdan ıkarınız.
- Motor koruma filtresini ve Biyonik Filtreyi ayırınız.*
- Motor koruma filtresini hafife vurarak temizleyiniz.
- Yoęun kirlenmede motor koruma filtresi yıkanmalıdır. Filtreyi en az 24 saat kurumaya bırakınız.

Dikkat: Biyonik filtre su ile temas etmemelidir nk • filtrelerin fonksiyonuna zarar verebilir.

- Temizlikten sonra gerekirse biyonik filtre motor koruma filtresinden ıkarılmalıdır ve iki filtre de cihazı yerleřtirilmelidir.
- Toz haznesi kapaęını kapatınız.

Biyonik filtreyi deęiřtiriniz

Cihazınız biyonik bir filtreyle donatılmıřsa etkinin azalması durumunda bu para deęiřtirilmelidir (yaklařık 1 yıl sonra).

Resim 24*

- Toz haznesi kapaęını aınız. **Resim 21**
- Motor koruma filtresini biyonik filtre ile cihazdan ıkarınız.
- Eski biyonik filtreyi motor koruma filtresinden alınız ve imha ediniz.
- Biyonik filtreyi motor koruma filtresine takınız.

- Filtreyi cihaza yerleřtiriniz ve toz haznesi kapaęını kapatınız.
- Bařka biyonik filtre kullanmak istemiyorsanız motor koruma programı yeniden cihaza yerleřtirilmelidir

Dıřarı fleme filtresinin deęiřtirilmesi

Mikro hijyen filtresinin deęiřtirilmesi

Ne zaman deęiřtirilmelidir: Her yeni deęiřtirme filtresi paketlemesinde.

Resim 25

- Toz haznesi kapaęı aılmalıdır. **Resim 21**
- Kilit koluna ok ynnde basılarak filtre tutucunun kilidi aılmalıdır.
- Mikro hijyen filtresi ıkarılmalıdır. Yeni mikro hijyen filtresi cihaza yerleřtirilmelidir.
- Filtre tutucu cihaza yerleřtirilmeli ve kilitlenmelidir.

Hepa filtresinin deęiřtirilmesi

Cihazınızın bir Hepa filtresi varsa bu filtre senede bir kez deęiřtirilmelidir.

Resim 26*

- Toz haznesi kapaęı aılmalıdır. **Resim 21**
- Kilit koluna ok ynnde basılarak Hepa-filtresinin kilidi aılmalıdır ve cihazdan alınmalıdır.
- Yeni bir Hepa-filtresi yerleřtirilmelidir ve kilitlenmelidir.

Toz zerreciklerinin ekilmesinden sonra motor koruma filtresi temizlenmeli, Mikro-Hijyen filtresi veya Hepa-filtresi deęiřtirilmelidir.

Bakım

Elektrikli sprge temizlenmeden nce cihaz kapatılmalı ve fiři ekilmelidir. Elektrikli sprge ve plastik aksesuar paraları normal bir plastik temizleme maddesi ile temizlenerek, bakımlı olması saęlanabilir.

Ařındırıcı madde, cam temizleyicisi veya ok ynl • temizleyici kullanmayınız. Elektrikli sprge kesinlikle suya sokulmamalıdır.

Toz blmesi gerektięinde ikinci bir elektrikli sprge ile sprlebilir veya kuru bir toz bezi / toz fırası ile temizlenebilir.

retici firma, rnn teknik zelliklerinde deęiřiklik yapma hakkına sahiptir.

Dziękujemy za zakup odkurzacza GL50 firmy Bosch. W niniejszej instrukcji obsługi przedstawione zostały różne modele odkurzacza GL50. Dlatego może się zdarzyć, że opisane wyposażenie i jego funkcje nie zawsze odnoszą się do danego modelu. W celu osiągnięcia możliwie najlepszego wyniku odkurzania należy stosować wyłącznie oryginalne akcesoria firmy Bosch, które zostały skonstruowane specjalnie do tego modelu odkurzacza.

Należy rozłożyć strony z rysunkami!

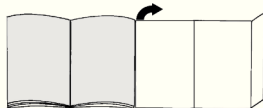

Opis urządzenia

- 1 Przełączalna szczotka do podłóg z tuleją odblokowującą*
- 2 Szczotka do podłóg twardych z tuleją odblokowującą*
- 3 Szczotka TURBO-UNIVERSAL® do podłóg*
- 4 Rura teleskopowa z tuleją przesuwną (i tuleją odblokowującą)*
- 5 Uchwyt węża
- 6 Wąż ssący*
- 7 Wskaźnik wymiany worka*
- 8 Włącznik/wyłącznik
- 9 Zaczep
- 10 Przewód zasilający
- 11 Kratka wylotu powietrza (jeden z dwóch przedstawionych wariantów)*
- 12 Szczotka do tapicerki*
- 13 Ssawka do szczelin*
- 14 Schowek na wyposażenie
- 15 Worek
- 16 Filtr zabezpieczający silnik, nadaje się do prania*
- 17 Filtr wylotu powietrza*
- 18 Zaczep rury ssącej (znajdujący się na spodzie urządzenia)
- 19 Uchwyt do przenoszenia
- 20 Pokrywa komory pyłowej
- 21 Turboszczotka "Animal"*
- 22 Szczotka do odkurzania sierści zwierząt z tapicerki*

Części zamienne i wyposażenie dodatkowe

A Pakiet worków wymiennych

Typ filtra GXXL (BBZ41FGXXL)

Dla osiągnięcia najwyższej wydajności GXXLplus (BBZ41GXXLP2)

Zawartość: 4 worki z zamknięciem
1 mikrofiltr higieniczny

<http://www.dust-bag-bosch.com>

B filtr Hepa BBZ154HF

Dodatkowy filtr oczyszczający powietrze wydmuchiwane z odkurzacza.

Zalecany dla alergików. Wymieniać co roku.

C Szczotka TURBO-UNIVERSAL® do tapicerki

BBZ42TB

Jednoczesne szczotkowanie i odkurzanie materacy, obić mebli, foteli samochodowych itp. Szczególnie nadaje się do usuwania sierści zwierząt. Napęd wałka szczotki odbywa się za pomocą strumienia powietrza zasysanego przez odkurzacza.

Nie jest wymagane podłączenie do sieci elektrycznej.

D Szczotka TURBO-UNIVERSAL® do podłóg

BBZ102TBB

Jednoczesne szczotkowanie i odkurzanie dywanów i wykładzin dywanowych z krótkim włosiem, względnie wszystkich wykładzin. Szczególnie nadaje się do usuwania sierści zwierząt. Napęd wałka szczotki odbywa się za pomocą strumienia powietrza zasysanego przez odkurzacza.

Nie jest wymagane podłączenie do sieci elektrycznej.

E Szczotka do podłóg twardych BBZ123HD

Do odkurzania gładkich podłóg (parkiet, płytki ceramiczne, terakota...).

F Filtr Bionic BBZ11BF

Na długi czas neutralizuje nieprzyjemne zapachy. W przypadku zmniejszenia skuteczności działania należy wymienić filtr (po ok. 1 roku). Numer zamówieniowy: 468637.

Przed pierwszym użyciem

Rysunek 1*

- Połączyć uchwyt z węzłem ssącym i zablokować.

Rysunek 2

- Otworzyć schowek na wyposażenie w pokrywie urządzenia.
- Włożyć ssawkę do szczelin i szczotkę do tapicerki do schowka.
- Zamknąć schowek na wyposażenie.

* w zależności od wyposażenia

Rysunek 3*

- Otworzyć pokrywę komory pyłowej. **Rysunek 21**
- Wyjąć z urządzenia filtr zabezpieczający silnik.
- Filtr Bionic nasadzić na filtr zabezpieczający silnik.
- Wsunąć filtry w urządzenie i zamknąć pokrywę komory pyłowej.

Uruchomienie

Rysunek 4

- a) Króciec węża włożyć w otwór ssący w pokrywie.
- b) W celu wyciągnięcia węża ssącego wcisnąć obie zapadki i wyciągnąć wąż.

Rysunek 5*

- Wsunąć uchwyt w rurę teleskopową aż do zaskoczenia na miejsce.
- W celu rozłączenia nacisnąć tuleję odblokowującą i wyciągnąć rurę teleskopową.

Rysunek 6*

- Wsunąć rurę teleskopową w króciec szczotki do podłóg aż do zaskoczenia na miejsce.
- W celu rozłączenia nacisnąć tuleję odblokowującą i wyciągnąć rurę teleskopową.

Rysunek 7*

- Odblokować rurę teleskopową przesuwając tuleję przesuwaną zgodnie z kierunkiem strzałki i ustawić odpowiednią długość rury.

Rysunek 8

- Chwycić za wtyczkę przewodu zasilającego, wyciągnąć przewód na odpowiednią długość i włożyć wtyczkę do gniazda.

Rysunek 9 Włączanie/Wyłączenie

- Włączyć/wyłączyć odkurzacz poprzez naciśnięcie włącznika/wyłącznika.

Rysunek 10 Regulacja siły ssania

Poprzez obracanie pokrętki regulacyjnej zgodnie z kierunkiem strzałki można bezstopniowo ustawić żadaną siłę ssania.

- Niski stopień mocy  =>

Do odkurzania delikatnych materiałów, np. zasłon.

- Średni stopień mocy  =>

Do codziennego odkurzania małych zabrudzeń.

- Wysoki stopień mocy  =>

Do czyszczenia wytrzymałych wykładzin podłogowych, podłóg twardych oraz przy dużym zanieczyszczeniu.

Odkurzanie

Uwaga:

- W zależności od właściwości podłogi (np. szorstkie, rustykalne podłogi) szczotki do podłóg ulegają zniszczeniu. Dlatego należy w regularnych odstępach czasu sprawdzać spód szczotki. Zużyte, o ostrych kantach spody szczotki mogą uszkodzić delikatne podłogi, jak parkiet czy linoleum. Producent nie ponosi odpowiedzialności za ewentualne szkody powstałe w wyniku używania zużytych szczotek do podłóg.

Rysunek 11

Ustawianie szczotki do podłóg:

- Dywany i wykładziny dywanowe =>



- Gładkie podłogi =>



Rysunek 12

- Wyjąć ssawkę do szczelin lub szczotkę do tapicerki ze schowka na wyposażenie w pokrywie urządzenia.

Rysunek 13* Odkurzanie z zastosowaniem wyposażenia dodatkowego

W zależności od potrzeb nasadzić szczotkę na rurę ssącą lub uchwyt:

- a) Ssawka do szczelin – do odkurzania szczelin, rogów itp.
 - b) Szczotka do tapicerki – do odkurzania mebli tapicerskich, zasłon, itp.
 - c) Szczotka do podłóg twardych
Do odkurzania twardych podłóg (płytek ceramicznych, parkietu itp.)
- Wsunąć rurę teleskopową w króciec szczotki do podłóg twardych, aż do zaskoczenia na miejsce.
 - W celu rozłączenia nacisnąć tuleję odblokowującą i wyciągnąć rurę teleskopową.

Rysunek 14* Profesjonalna szczotka do tapicerki

- Do intensywnego czyszczenia mebli tapicerskich (w zależności od potrzeb nasadzić na uchwyt lub rurę ssącą).
- W celu oczyszczenia profesjonalnej szczotki do tapicerki należy ją odkurzyć, używając uchwytu rury ssącej.
- W przypadku silnego zabrudzenia profesjonalną szczotkę do tapicerki można otworzyć. W tym celu należy odkręcić obie śruby na boku szczotki (np. za pomocą monety) i wyjąć część wewnętrzną ze szczotki.
- Po odkurzeniu ponownie włożyć część wewnętrzną (we właściwym położeniu) i przykręcić obudowę.

Rysunek 15

- Po zakończeniu odkurzania z powrotem włożyć ssawkę do szczelin lub szczotkę do tapicerki do schowka na wyposażenie w pokrywie urządzenia.

Turboszczotka

Jeśli urządzenie wyposażone jest w turboszczotkę, należy stosować się do zaleceń dotyczących użytkowania i konserwacji zawartych w załączonej instrukcji obsługi.

Rysunek 16

- W czasie krótkich przerw w odkurzaniu można skorzystać z zaczepu umieszczonego z tyłu urządzenia.
- Po wyłączeniu urządzenia hak na szczotce do podłóg wsunąć we wgłębienie na spodzie urządzenia.

Rysunek 17

Aby pokonać przeszkody, np. schody, urządzenie można przesuwać za uchwyt.

Po pracy

Rysunek 18

- Wyciągnąć wtyczkę z gniazda.
- Pociągnąć krótko za przewód zasilający i puścić (przewód zwija się automatycznie).

Rysunek 19

- Do odstawiania/transportowania urządzenia można skorzystać z zaczepu rury ssącej znajdującego się na spodzie urządzenia.
- Ustawić urządzenie pionowo. Wsunąć hak przy szczotce do podłóg we wgłębienie na spodzie urządzenia.

Wymiana filtra

- ! **Uwaga:** Przed wymianą filtra zawsze wyłączyć urządzenie!

Wymiana worka

Rysunek 20*

- a) Jeśli podczas uniesienia szczotki, w przypadku ustawienia najwyższej mocy ssania, wskaźnik wymiany worka stale świeci się na czerwono, należy wymienić worek, również jeśli nie jest jeszcze całkowicie wypełniony. W tym przypadku o konieczności wymiany worka decyduje rodzaj odkurzonych zanieczyszczeń.
- Szczotka, rura ssąca i wąż ssący nie mogą być przy tym zatkane, ponieważ to także powoduje włączenie się wskaźnika wymiany worka.
- b) W celu usunięcia zatkania można w łatwy sposób odłączyć uchwyt od węża.

Rysunek 21 Otwieranie pokrywy

- Otworzyć pokrywę naciskając dźwignię zamykającą zgodnie z kierunkiem strzałki.

Rysunek 22

- a) Pociągnąć za nakładkę zamykającą, aby zamknąć i wyjąć worek.
- b) Wsunąć nowy worek do oporu w mocowanie.

- ! **Uwaga:** Pokrywa zamyka się wyłącznie z włożonym workiem.

Czyszczenie filtra zabezpieczającego silnik

Filtr zabezpieczający silnik należy czyścić w regularnych odstępach czasu poprzez wystukanie lub wyflukanie!

Rysunek 23*

- Otworzyć pokrywę komory pyłowej. **Rysunek 21**
- Filtr zabezpieczający silnik wyjąć z urządzenia zgodnie z kierunkiem strzałki.
- Oddzielić filtr Bionic od filtra zabezpieczającego silnik.*
- Oczyszczyć filtr zabezpieczający silnik poprzez wystukanie.
- W przypadku dużego zanieczyszczenia należy filtr wyflukać. Następnie filtr należy pozostawić do wyschnięcia na co najmniej 24 godziny.

- ! **Uwaga:** Filtr Bionic nie może mieć styczności z wodą, ponieważ ma to negatywny wpływ na jego działanie.

- Po oczyszczeniu nasadzić filtr Bionic na filtr zabezpieczający silnik i wsunąć oba filtry w urządzenie.
- Zamknąć pokrywę komory pyłowej.

Wymiana filtra Bionic

Jeśli odkurzacz wyposażony jest w filtr Bionic, filtr należy wymienić w przypadku zmniejszenia skuteczności działania (po ok. 1 roku).

Rysunek 24*

- Otworzyć pokrywę komory pyłowej. **Rysunek 21**
- Filtr zabezpieczający silnik z filtrem Bionic wyjąć z urządzenia zgodnie z kierunkiem strzałki.
- Stary filtr Bionic zdjąć z filtra zabezpieczającego silnik i wyrzucić.
- Filtr Bionic nasadzić na filtr zabezpieczający silnik.
- Wsunąć filtry w urządzenie i zamknąć pokrywę komory pyłowej.
- Filtr zabezpieczający silnik koniecznie włożyć w urządzenie również wówczas, gdy nie używa się filtra Bionic.

Wymiana filtra wylotu powietrza

Wymiana mikrofiltra higienicznego

Kiedy należy wymieniać? Zawsze przy użyciu nowego pakietu worków wymiennych.

* w zależności od wyposażenia

Rysunek 25*

- Otworzyć pokrywę komory pyłowej. **Rysunek 21**
- Odblokować uchwyt filtra poprzez naciśnięcie dźwigni zamykającej zgodnie z kierunkiem strzałki.
- Wyjąć mikrofiltr higieniczny. Włożyć nowy mikrofiltr w uchwyt filtra.
Włożyć uchwyt filtra w urządzenie i zatrzasknąć.

Wymiana filtra Hepa

Jeśli urządzenie wyposażone jest w filtr Hepa, należy go wymieniać co roku.

Rysunek 26*

- Otworzyć pokrywę komory pyłowej. **Rysunek 21**
- Odblokować filtr Hepa poprzez naciśnięcie dźwigni zamykającej zgodnie z kierunkiem strzałki i wyjąć z urządzenia.
- Założyć nowy filtr Hepa i zatrzasknąć.

Po odkurzeniu drobnego pyłu oczyścić filtr zabezpieczający silnik poprzez wystukanie, ewentualnie wymienić mikrofiltr higieniczny lub filtr Hepa.

Konserwacja

Przed każdym czyszczeniem odkurzacza należy go wyłączyć i wyciągnąć wtyczkę z gniazda. Odkurzaczy elementy wyposażenia z tworzywa sztucznego można czyścić dostępnymi na rynku środkami do czyszczenia tworzyw sztucznych.

! Nie stosować środków do szorowania, środków do czyszczenia szkła ani uniwersalnych środków czyszczących. W żadnym wypadku nie wolno zanurzać odkurzacza w wodzie.

W razie potrzeby komorę pyłową odkurzyć za pomocą drugiego odkurzacza lub oczyścić suchą ściereczką lub pędzelkiem.

Zastrzegamy sobie prawo do zmian technicznych.

hu

Köszönjük, hogy a Bosch GL50 sorozat porszivóját választotta.

Ebben a használati utasításban különböző GL50 modellek leírását találja. Emiatt lehetséges, hogy nem minden tartozék és funkció egyezik meg az Ön által vásárolt modell tartozékaival és funkcióival. Csak eredeti Bosch tartozékokat használjon, melyeket speciálisan az Ön porszivójához fejlesztettünk ki, azért hogy a legjobb porszívási eredményt érhesse el.

Kérjük, hajtsa ki a képes oldalt.

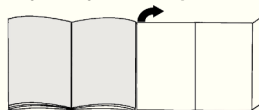

A készülék leírása

- 1 Átkapcsolható padlószívófej reteszelőhüvellyel*
- 2 Kemény padlóhoz való szívófej reteszelőhüvellyel*
- 3 TURBO-UNIVERZÁLIS® kefe padlótisztításhoz*
- 4 Teleszkópos cső tolómandzsettával (és reteszelőhüvellyel)*
- 5 Porszívócső-markolat
- 6 Szívótömlő*
- 7 Szűrőcsere-kijelző*
- 8 Ki-/bekapcsoló gomb
- 9 Leállító segédesszköz
- 10 Hálózati csatlakozókábel
- 11 Kifúvórács (megfelel a két bemutatott változat egyikének)*
- 12 Szőnyegtisztító fej*
- 13 Réstisztító fej*
- 14 Tartozékrekész
- 15 Porzsák
- 16 Motorvédő szűrő, mosható*
- 17 Kifúvósűrő*
- 18 Porszívócsőtartó (a készülék alján)
- 19 Fogantyú
- 20 Porkamrafedél
- 21 „Animal” turbószívófej*
- 22 Szőnyegtisztító fej állatszórőhöz*

Pótalkatrészek és kiegészítő tartozékok

A Csereszűrő csomag

GXXL típusú szűrő (BBZ41FGXXL)

A legjobb eredményért GXXLplus szűrő (BBZ41GXXLP2)

Tartalom: 4 zárható porzsák
1 mikro-higiéniasűrő

<http://www.dust-bag-bosch.com>

B Hepa-szűrő BBZ154HF

Kiegészítő szűrő a tisztább kifűt levegőhöz.
Allergiásoknak ajánlott. Évente kell cserélni.

C TURBO-UNIVERZÁLIS® kefe kárpithoz BBZ42TB

Kárpitozott bútorok, matracok, autóülések és hasonlók keféeléséhez és porszívózásához egyetlen munkamenetben. Különösen alkalmas állatszűrők felszívására. A kefedob meghajtását a porszívó szívási légárama biztosítja.
Ehhez elektromos áramot nem igényel.

D TURBO-UNIVERZÁLIS® kefe padlótisztításhoz

BBZ102TBB

Rövid szálú szőnyegek és szőnyegpadlók, illetve minden burkolat keféstisztítása és porszívása egy munkamenetben. Különösen alkalmas állatszűrők felszívására. A kefedob meghajtását a porszívó szívási légárama biztosítja.
Ehhez elektromos áramot nem igényel.

E Kemény padlóhoz való szívófej BBZ123HD

Sima padlók porszívózásához
(parketta, csempe, terrakotta,...)

F Bionic-szűrő BBZ11BF

Hosszú időn át csökkenti a zavaró szagokat
Ha csökken a hatékonyság, kérjük, cserélje ki a szűrőt (kb. 1 év után)
Rendelési szám: 468637

Az első használat előtt elvégzendő tennivalók

ábra 1*

- A markolatot tolja a szívótömlőre, és zárja be a reteszt.

ábra 2

- Nyissa ki a tartozékrekeszt.
- Helyezze be a réstisztító szívófejet és a szőnyegtisztító szívófejet a készülékfedélben lévő tartozékrekeszbe.
- Zárja be a tartozékrekeszt.

ábra 3*

- Nyissa ki a porkamra fedelét. **ábra 21**
- A motorvédő szűrőt vegye ki a készülékből.
- A Bionic-szűrőt tegye fel a motorvédő szűrőre.
- A szűrőket tegye vissza a készülékbe, és csukja be a porkamra fedelét.

Üzembe helyezés

ábra 4

- a) A szívótömlőcsonkot kattintsa be a fedélen lévő szívónyílásba.
- b) A szívótömlő kivételéhez nyomja össze a két rögzítő pecket, és húzza ki a tömlőt.

ábra 5*

- A markolatot kattanásig tolja a teleszkópos csőbe.
- A kapcsolódás kioldásához nyomja meg a reteszelhűvélyt, és húzza ki a teleszkópos csövet.

ábra 6*

- A teleszkópos csövet kattanásig tolja a padlószívó fej csatlakozócsonkjába.
- A kapcsolódás kioldásához nyomja meg a reteszelhűvélyt, és húzza ki a teleszkópos csövet.

ábra 7*

- A tolómandzsettát a nyíl irányába eltolva reteszelve ki a teleszkópcsővet, és állítsa be a kívánt hosszt.

ábra 8



- Fogja meg a hálózati csatlakozókábelt a dugónál, húzza ki a kívánt hosszúságig és csatlakoztassa a hálózati dugót.

ábra 9 Be- / kikapcsolás

- A porszívót a be- / kikapcsoló gomb segítségével be- és kikapcsolhatja.

ábra 10 Szívóerő szabályozása

A szabályzó gomb nyíl irányába való elfordításával a kívánt szívóerő fokozatmentesen beállítható.

- Alacsony teljesítménytartomány => 
Olyan érzékeny anyagok porszívására, mint pl. függönyök.
- Közepes teljesítménytartomány => 
Enyhe szennyeződések napi tisztításához.
- Nagy teljesítménytartomány => 
Robusztus padlóborítások, kemény padló és erős szennyezettség esetén.



Porszívózás

Figyelem:

- A padlószívófejek a kemény padló minőségétől függően (pl. érdes felületű, rusztikus csempe) bizonyos mértékű kopásnak vannak kitéve. Ezért fontos, hogy rendszeres időközönként ellenőrizze a szívófej talprészét. Ha a szívófej alja kopott, ill. szélei élessé váltak, könnyen megkarcolja a kényes kemény padlófelületeket, mint parketta vagy linóleum. A gyártó nem vállal felelősséget olyan károkért, amelyeket a kopott szívófej okoz.

ábra 11

A padlószívófej beállítása:

- Szőnyegek és szőnyegpadlók => 
- Sima padlók => 

ábra 12

Vegye ki a réstisztító szívófejet, illetve a szőnyegtisztító szívófejet a készülék fedelében lévő tartozékrekeszéből.

* kivitelől függően

ábra 13* Porszívózás kiegészítő tartozékkal

Helyezze fel a használni kívánt szívófejet a szívócsőre vagy a markolatra:

- a) Réstisztító fej fugák és sarkok stb. porszívózásához
 - b) Szőnyegtisztító fej kárpitozott bútorok, függönyök stb. porszívásához
 - c) Padlószívófej kemény padlókhoz
Kemény padlóburkolatok porszívózására (padlólap, parketta, stb.)
- A teleszkópos csövet kattanásig tolja a kemény padlókhoz való padlószívófej csatlakozócsonkjába.
 - A kapcsolódás kioldásához nyomja meg a reteszelhűvélyt, és húzza ki a teleszkópos csövet.

ábra 14*

„Profi” szőnyegtisztító fej

- Kárpitozott bútorok intenzív tisztításához (szükség szerint csatlakoztassa a markolatra, ill. a szívócsőre).
- Tisztításhoz a „Profi” szőnyegtisztító fejet egyszerűen porszívózta le a markolattal.
- Erősebb szennyezettség esetén a „Profi” szőnyegtisztító fej kinyitható. Ehhez fordítsa el a szívófej oldalán található két csavart (pl. egy pénzérmével), és vegye ki a szívófejből a belső részt.
- Tisztítás után tegye vissza a belső részt (ügyeljen a megfelelő állásra), és csavarozza vissza a készülékházat.

ábra 15

- Használat után a réstisztító, ill. a szőnyegtisztító szívófejet helyezze vissza a készülék fedelében lévő tartozékrekeszbe.

Turbókefe

Ha az Ön készüléke turbókefével van felszerelve, kérjük olvassa el a mellékelt használati utasítás használatról és karbantartásról szóló utasításait.

ábra 16

- A porszívózás rövid szüneteiben használhatja a készülék hátoldalán lévő leállító segédeszközt.
- A készülék kikapcsolása után helyezze a padlószívófejen lévő akasztót a készülék hátoldalán lévő mélyedésbe.

ábra 17

Akadályok, pl. lépcsők áthidalásához a készüléket fogantyúval is lehet vinni.

A munka után

ábra 18

- Húzza ki a hálózati csatlakozódugót.
- Kicsit húzza meg a hálózati csatlakozókábelt, majd engedje vissza (a kábel automatikusan feltekeredik).

ábra 19

- A készülék leállításához /szállításához használhatja a készülék alsó részén lévő leállító segédeszközt.
- Állítsa fel a készüléket. A padlószívófejen lévő akasztót csúsztassa a készülék alján található nyílásba.

Szűrőcsere

- ! **Figyelem!** Minden szűrőcsere előtt kapcsolja ki a készüléket!

A porzsák cseréje

ábra 20*

- a) Ha padlóról felemelt szívófejnél és a legnagyobb teljesítményszintnél a szűrőcsere-kijelző tartósan pirosan világít, a porzsákat ki kell cserélni, még akkor is, ha az nincs tele. Ebben az esetben a felszívott szennyeződés fajtája teszi szükségessé a cserét. A szívófejnek, szívócsőnek és a szívótömlőnek nem szabad eltömődnie, mivel ez is a szűrőcsere-kijelző kioldásához vezet.
- b) Az eltömődések eltávolításához a markolatot könnyen le lehet venni a tömlőről.

ábra 21 A fedél kinyitása

- A fedelet a zárókar segítségével a nyíl irányába nyissa ki.

ábra 22

- a) A porzsákat a zárófül meghúzásával zárja le és vegye ki.
 - b) Tolja be az új porzsákat ütközésig a tartóba.
- ! **Figyelem:** a fedél csak behelyezett porzsákkal záródik.

A motorvédő szűrő megtisztítása

A motorvédő szűrőt rendszeres időközönként ütügetéssel meg kell tisztítani, illetve ki kell mosni!

ábra 23*

- Nyissa ki a porkamra fedelét. **ábra 21**
- A motorvédő szűrőt a nyíl irányában vegye ki a készülékből.
- Válassza szét a motorvédő szűrőt és a Bionic-szűrőt.*
- A motorvédő szűrőt ütügetéssel tisztítsa meg.
- Erős szennyezettség esetén mossa ki a motorvédő szűrőt. A szűrőt a mosás után legalább 24 óráig hagyja száradni.

- ! **Figyelem:** A Bionic-szűrőnek tilos vízzel érintkeznie, mert ez befolyásolja a szűrő működését.

- Tisztítás után tegye a Bionic-szűrőt a motorvédő szűrőre, majd mindkét szűrőt tegye vissza a készülékbe.
- Zárja le a porkamra fedelét.

A Bionic-szűrő cseréje

Ha készüléke Bionic-szűrővel van ellátva, csökkenő hatékonyság esetén ki kell cserélni (kb. 1 év után).

* kivitelől függően

ábra 24*

- Nyissa ki a porkamra fedelét. **ábra 21**
- A Bionic-szűrővel ellátott motorvédő szűrőt a vegye ki készülékből.
- A régi Bionic-szűrőt vegye le a motorvédő szűrőről és ártalmatlanítsa.
- A Bionic-szűrőt tegye fel a motorvédő szűrőre.
- A szűrőket tegye vissza a készülékbe, és csukja be a porkamra fedelét.
- A motorvédő szűrőt akkor is tegye vissza a készülékbe, ha nem kíván Bionic-szűrőt használni.

Kifúvószűrő cseréje

A mikro-higiéniászűrő cseréje

Mikor cseréljem ki? Minden új csereszűrő csomagnál.

ábra 25

- Nyissa ki a porkamra fedelét. **ábra 21**
- A zárókar nyíl irányába való elmozdításával reteszelve ki a szűrőtartót.
- Vegye ki a mikro-higiéniászűrőt. Helyezze be az új mikro-higiéniászűrőt a készülékbe.
- Helyezze be a szűrőtartót a készülékbe, és kattintsa be.

A Hepa-szűrő cseréje

Ha készüléke Hepa-szűrővel van felszerelve, azt évente ki kell cserélni.

ábra 26*

- Nyissa ki a porkamra fedelét. **ábra 21**
- A zárókar a nyíl irányába történő elmozdításával reteszelve ki a Hepa-szűrőt, és vegye ki a készülékből.
- Tegye be a készülékbe az új Hepa-szűrőt, és kattintsa be.

Finom por felszívását követően kiporolással tisztítsa meg a motorvédő szűrőt, adott esetben cserélje ki a mikro-higiéniászűrőt vagy a Hepa-szűrőt.

Ápolás

A porszívót minden tisztítás előtt ki kell kapcsolni és ki kell húzni a hálózati csatlakozódugóját. A porszívó és a műanyagból készült tartozékok ápolásához szokványos műanyagtisztítót lehet használni.

Ne használjon súrolószert, üvegtisztítót vagy univerzális tisztítószert. A porszívót soha ne merítse vízbe!

A porkamrát szükség esetén egy másik porszívóval ki lehet porszívózni, vagy egyszerűen egy száraz portörölvél / porcsettrel meg lehet tisztítani.

A műszaki változtatások jogát fenntartjuk.

bg

Радваме се, че решихте да купите прахосмукачка Bosch серия GL50.

В тези указания за ползване са представени различни модели от серията GL50. Затова е възможно не всички описани характеристики и функции да се отнасят за Вашия модел. Трябва да използвате само оригинални принадлежности на Bosch, които са разработени специално за Вашата прахосмукачка, за да се постигне възможно най-добрият резултат от работата с нея.

Моля отгърнете страниците с рисунки!

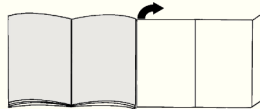

Описание на уреда

- 1 Превключваща се подова дюза с деблокираща втулка*
- 2 Дюза за твърди подове с деблокираща втулка*
- 3 TURBO-UNIVERSAL®-четка за под*
- 4 Телескопична тръба с плъзгащ маншет (и деблокираща втулка)*
- 5 Дръжка на маркуча
- 6 Смукателен маркуч*
- 7 Индикатор за смяна на филтъра*
- 8 Бутон за вкл./изкл.
- 9 Спомагателно устройство за паркиране
- 10 Кабел за мрежово захранване
- 11 Решетка на изхода на издухвания въздух (отговаря на един от двата представени варианта)*
- 12 Дюза за тапицерия*
- 13 Дюза за fugи*
- 14 Ниша за принадлежности
- 15 Филтърна торба
- 16 Защитен филтър на мотора, може да се мие*
- 17 Издухващ филтър*
- 18 Спомагателно устройство за паркиране (на долната страна на прибора)
- 19 ръкохватка за носене
- 20 Капак на прахоуловителното отделение
- 21 "Turbo"-дюза "Animal"*
- 22 Дюза за тапицерия за събиране на животински косми*

* според окомплектовката

Резервни части и специални принадлежности

A Опаковка сменями филтри

Филтър ТИП GXXL (BBZ41FGXXL)

За най-добра работа GXXLplus (BBZ41GXXLP2)

Съдържание: 4 филтърни торби с приспособление за затваряне

1 микрохигиеничен филтър

<http://www.dust-bag-bosch.com>

B HEPA-филтър BBZ154HF

Допълнителен филтър за по-чист издухван въздух.

Препоръчва се за хора с алергии. Да се сменя един път в годината.

C TURBO-UNIVERSAL®-четка за тапицерия BBZ42TB

Четкане и прахоизсмукване на тапицирани мебели, дюшеци, седалки на автомобил и др. на един път. Особено подходяща за изсмукване на животински косми. Задвижването на четковия валеж става през засмуквания поток на прахосмукачката.

Няма нужда от включване в електрическата мрежа.

D TURBO-UNIVERSAL®-четка за под BBZ102TB

Изчеткване и изсмукване на праха от килими с къс косъм и мокеи, респ. за всички настилки в една работна операция. Особено подходяща за изсмукване на животински косми. Задвижването на четковия валеж става чрез засмуквания поток на прахосмукачката.

Няма нужда от включване в електрическата мрежа.

E Дюза за твърд под BBZ123HD

За изсмукване на праха от гладки подове (паркет, фаянсови плочки, теракота, ...)

F Bionic филтър BBZ11BF

Предотвратява неприятните миризми за дълго време

При отслабващо действие моля сменете филтъра (след припл. 1 година)

Каталожен номер: 468637

Преди да започнете работа за първи път

Фиг. 1*

- Пхнете до щракване ръкохватката върху смукателния маркуч.

Фиг. 2

- Отворете нишата за принадлежности.
- Поставете дюзата за фуги и дюзата за тапицерия в нишата за принадлежности в капака на уреда.
- Затворете нишата за принадлежности.

Фиг. 3*

- Отворете капака на прахоуловителното отделение.
- Фиг. 2*
- Извадете защитния филтър на мотора от уреда.
 - Поставете Bionic филтъра върху защитния филтър на мотора.
 - Поставете филтрите в уреда и затворете капака на прахоуловителното отделение.

Пускане в действие

Фиг. 4

- a) Вкарайте найкрайника на смукателния маркуч в смукателния отвор на капака и го натиснете до щракване.
- b) При сваляне на смукателния маркуч натиснете двете фиксиращи издатини и издрпайте маркуча.

Фиг. 5*

- Плъзнете ръкохватката до щракване в телескопичната тръба.
- За освобождаване на връзката натиснете дблокиращата втулка и изтеглете телескопичната тръба.

Фиг. 6*

- Плъзнете телескопичната тръба до щракване в тръбната наставка на подовата дюза.
- За освобождаване на връзката натиснете дблокиращата втулка и изтеглете телескопичната тръба.

Фиг. 7*

- Дблокирайте телескопичната тръба чрез преместване в посока на стрелката и регулирайте в желаната дължина.

Фиг. 8



- Хванете за щепсела кабела за захранване от мрежата, изтеглете го до желаната дължина и го включете в контакта.

Фиг. 9 Включване / изключване

- Включвайте и изключвайте прахосмукачката чрез задействане на бутон за включване/изключване.

Фиг. 10 Регулиране на силата на изсмукване

Чрез въртене на регулиращия бутон по посока на стрелката безстепенно може да се регулира желаната сила на изсмукване.

- Нисък диапазон на мощност => 
За почистването на прах от чувствителни матери, напр. пердетата.
- Среден диапазон на мощност => 
За ежедневно почистване при слабо замърсяване.
- Висок диапазон на мощност => 
За почистване на груби подови настилки, твърди подове и при силно замърсяване.

Изсмукване на прах

Внимание:

- Подовите дюзи са подложени на известно износване, в зависимост от характеристиките на Вашия твърд под (напр. грапави, рустикални плочки). Затова трябва да проверявате на редовни интервали от време плъзгащата се част на дюзата. Износени и с остри ръбове долни части на дюзите могат да причинят повреди на чувствителни твърди подове, като паркет или линолеум. Производителят не поема отговорност за евентуални щети, които се причиняват от износена подова дюза.

Фиг. 11

Регулиране на подовата дюза:

- килими и мокети =>



- гладки подове



Фиг. 12

- Извадете дюзата за фуги, респ. дюзата за тапицерия от нишата за принадлежности в капака на уреда.

Фиг. 13* Прахоизсмукване с допълнителни принадлежности

Поставете дюзите според нуждата върху смукателната тръба или ръкохватката:

- Дюзата за фуги за прахоизсмукване по фуги и ъгли, и др.
 - Дюза за тапицерия за изсмукване на прах от тапицирани мебели, завеси и т.н.
 - Дюза за твърди подови настилки за изсмукване на прах от твърди подови настилки (фаянсови плочки, паркет и т.н.)
- Вкарайте телескопичната тръба до щракване в тръбната наставка на дюзата за твърди подови настилки.
 - За освобождаване на връзката натиснете деблокиращата втулка и изтеглете телескопичната тръба.

Фиг. 14*

Професионална дюза за тапицерия

- За интензивно почистване на тапицирани мебели (при необходимост прикрепете върху ръкохватката, респ. смукателната тръба).
- Почистете праха от професионалната дюза за тапицерия само с ръкохватката.
- При по-силно замърсяване професионалната дюза за тапицерия може и да се отвори. За тази цел развийте двата винта от двете страни на дюзата (например с монета) и извадете вътрешната част от дюзата.
- След почистването поставете отново вътрешната част (внимавайте за правилното място) и завинтете с корпуса.

Фиг. 15

- След използването на дюзата за фуги, респ. дюзата за тапицерия, я поставете отново в нишата за принадлежности в капака на уреда.

"Turbo"-четка

Ако Вашият уред е снабден с "Turbo"-четка, моля прочетете указанията за използване и поддържане в приложената инструкция за ползване.

Фиг. 16

- При кратки паузи при работа можете да използвате помощта за оставяне на задната страна на уреда.
- След изключване на уреда вкарайте куката на подовата дюза в отвора на задната страна на уреда.

Фиг. 17

За преодоляване на препятствия, напр. стълби, уредът може да се транспортира и за ръкохватката.

След работа

Фиг. 18

- Издърпайте мрежовия щепсел.
- Издърпайте леко захранващия кабел и го пуснете (кабелът се навива автоматично).

Фиг. 19

- За поставяне /транспортиране на уреда можете да използвате помощта за поставяне на долната страна на уреда.
- Поставяйте уреда изправен. Вкарайте куката на подовата дюза във вдлъбнатината на долната страна на прибора.

Смяна на филтъра

- Внимание:** Изключвайте уреда преди всяка смяна на филтъра!

Смяна на филтърната торба

Фиг. 20*

- Ако при повдигната от пода дюза и най-високо работно положение индикаторът за смяна на филтъра свети продължително червено, филтърната торба трябва да се смени, дори и когато все още не е пълна. В такъв случай видът на засмукания материал изисква смяната. При това дюза, смукателна тръба и смукателен маркуч не трябва да са запущени, тъй като това също води до задействане на индикатора за смяна на филтъра.
- За премахване на задръстване дръжката може лесно да бъде освободена от маркуча.

Фиг. 21 Отваряне на капака

- Отворете капака чрез задействане на блокиращия лост по посока на стрелката.

* според окомплектовката

Фиг. 22

- a) Затворете филтърната торба като издърпате клапата за затваряне и я извадете.
- b) Вкарайте до упор новата филтърната торба в държача.

! Внимание: капакът се затваря само при поставена филтърна торба.

Почистване на защитния филтър на двигателя

Почиствайте редовно на равни интервали от време защитния филтър на мотора посредством изтръскване или измиване!

Фиг. 23*

- Отворете капака на прахоуловителното отделение.

Фиг. 21

- Извадете защитния филтър на мотора от уреда в посока на стрелката.
- Разкачете защитния филтър на мотора и Bionic филтъра.*
- Почистете чрез изтупване защитния филтър на мотора.
- При силно замърсяване трябва да измиете защитния филтър на мотора. След това оставете филтъра да постои най-малко 24 часа, за да изсъхне.

! Внимание: Bionic филтърът не трябва да се мокри

- с вода, тъй като се намалява функцията на филтъра.
- След почистването поставете Bionic филтъра върху защитния филтър на мотора и вкарайте двата филтъра в уреда.
- Затворете капака на прахоуловителното отделение.

Смяна на Bionic филтъра

Ако уредът има Bionic филтър, той трябва да се сменя при отслабващо действие (след припл. 1 година).

Фиг. 24*

- Отворете капака на прахоуловителното отделение.
- Фиг. 21
- Извадете защитния филтър на мотора с Bionic филтъра от уреда.
 - Свалете стария Bionic филтър от защитния филтър на мотора и го изхвърлете.
 - Поставете Bionic филтъра върху защитния филтър на мотора.
 - Поставете филтрите в уреда и затворете капака на прахоуловителното отделение.
 - Защитният филтър на мотора трябва да се постави отново в уреда и тогава, когато не искате да използвате повече Bionic филтър

Смяна на издухващия филтър

Смяна на микрохигиеничния филтър

Кога трябва се сменя: при всяка нова опаковка сменяеми филтри.

Фиг. 25

- Отворете капака на прахоуловителното отделение.
- Фиг. 21
- Деблокирайте държача на филтъра чрез задействане на блокиращия лост по посока на стрелката.
 - Извадете микрохигиеничния филтър. Поставете нов микрохигиеничен филтър в уреда.
 - Поставете държача на филтъра в уреда с прищракване.

Смяна на HEPA-филтъра

Ако Вашата прахосмукачката е снабдена с HEPA-филтър, то той трябва да се сменя един път в годината.

Фиг. 26*

- Отворете капака на прахоуловителното отделение.
- Фиг. 21
- Чрез задействане на блокиращия лост в посока на стрелката деблокирайте HEPA-филтъра и го извадете от уреда.
 - Поставете нов HEPA-филтър и го фиксирайте с прищракване.

След изсмукването на фини частички прах почистете защитния филтър на мотора, евент. сменете микрохигиеничния филтър или HEPA-филтъра.

Поддржане

Преди всяко почистване на прахосмукачката тя трябва да се изключи и да се извади щепселът от мрежата. Прахосмукачката и принадлежностите от пластмаса могат да се почистват с предлаганите на пазара средства за почистване на пластмаси.

! Използвайте препарати за грубо абразивно

- **почистване, препарати за стъкло или универсални почистващи препарати. Никога не потапяйте прахосмукачката във вода.**

При необходимост прахоуловителното отделение може да се почисти с втора прахосмукачката или само със суха кърпа за прах / четка за прах.

Запазено право за технически изменения.

Мы рады, что Вы остановили свой выбор на пылесосе Bosch серии GL50. В настоящей инструкции по эксплуатации представлены различные модели серии GL50. Поэтому возможно, что некоторые функции и принадлежности, описанные здесь, могут отсутствовать у Вашего прибора. Чтобы гарантировать оптимальный результат уборки, Вам необходимо использовать только оригинальные принадлежности Bosch, разработанные специально для Вашего пылесоса.

Разверните страницы с рисунками!

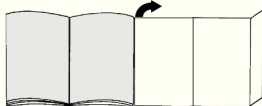

Описание прибора

- 1 Переключаемая насадка для чистки пола/ковра с разблокировочной муфтой*
- 2 Щётка для твёрдых напольных покрытий с разблокировочной муфтой*
- 3 Турбощётка TURBO-UNIVERSAL® для полов*
- 4 Телескопическая трубка с муфтой-ползунком (и разблокировочной муфтой)*
- 5 Ручка шланга
- 6 Шланг*
- 7 Индикатор замены пылесборника*
- 8 Выключатель
- 9 Парковка трубки
- 10 Сетевой кабель
- 11 Решётка вентилятора (соответствует одному из двух представленных вариантов)*
- 12 Насадка для мягкой мебели*
- 13 Щелевая насадка*
- 14 Отсек для принадлежностей
- 15 Сменный пылесборник
- 16 Моторный фильтр, мощный*
- 17 Выпускной фильтр*
- 18 Парковочные фиксаторы (с нижней стороны пылесоса)
- 19 Ручка
- 20 Крышка пылесборного отсека
- 21 Турбонасадка «Animal»*
- 22 Насадка для мягкой мебели (для удаления шерсти животных)*

Запасные части и специальные принадлежности

А Упаковка сменных пылесборников

Фильтр, тип GXXL (BBZ41FGXXL)

Для лучшей производительности GXXLplus (BBZ41GXXLP2)

В наборе: 4 сменных пылесборника с застёжкой
1 гигиенический микрофильтр
<http://www.dust-bag-bosch.com>

В Фильтр HEPA BBZ154HF

Дополнительный фильтр для очистки выдуваемого воздуха.

Рекомендуется для аллергиков. Заменять ежегодно.

С Турбощётка TURBO-UNIVERSAL® для мягкой мебели BBZ42TB

Одновременно чистит щёткой и всасывает пыль при чистке мягкой мебели, матрасов, автомобильных сидений и т. д. Особенно эффективна при удалении шерсти животных. Валик щётки приводится в движение потоком всасываемого пылесосом воздуха.

Дополнительный источник электроэнергии не требуется.

Д Турбощётка TURBO-UNIVERSAL® для полов BBZ102TBV

Обеспечивает одновременную чистку щёткой и удаление пыли из ковров и напольных ковровых покрытий с коротким ворсом или любых других напольных покрытий. Особенно эффективна при удалении шерсти животных. Валик щётки приводится в движение потоком всасываемого пылесосом воздуха.

Дополнительный источник электроэнергии не требуется.

Е Насадка для твёрдых напольных покрытий BBZ123HD

Для чистки гладких полов (паркета, кафельной или керамической плитки и т. д.)

F Фильтр «BioPic» BBZ11BF

Предотвращает появление неприятных запахов при хранении

При ослаблении эффекта фильтр подлежит замене (прим. через 1 год)

Номер для заказа: 468637

Перед первым использованием

Рис. 1*

- Наденьте ручку на шланг и защёлкните её.

* в зависимости от комплектации

Рис. 2

- Откройте отсек для принадлежностей.
- Вставьте щелевую насадку и насадку для мягкой мебели в отсек для принадлежностей в крышке прибора.
- Закройте отсек.

Рис. 3*

- Откройте крышку пылесборного отсека. Рис. 21
- Выньте моторный фильтр из прибора.
- Присоедините новый фильтр «BioPic» к моторному фильтру.
- Вставьте фильтры в прибор и закройте крышку пылесборного отсека.

Подготовка к работе

Рис. 4

- Подсоедините патрубков шланга к всасывающему отверстию, расположенному на крышке.
- Чтобы отсоединить шланг, нажмите на оба фиксатора и выньте шланг из отверстия.

Рис. 5*

- Задвиньте ручку шланга в телескопическую трубку до надёжной фиксации.
- Для отсоединения нажмите на разблокировочную муфту и извлеките телескопическую трубку.

Рис. 6*

- Задвиньте телескопическую трубку в патрубок насадки для чистки пола/ковра до фиксации.
- Для отсоединения нажмите на разблокировочную муфту и извлеките телескопическую трубку.

Рис. 7*

- Нажатием на кнопку-ползунок в направлении, указанном стрелкой, разблокируйте телескопическую трубку и установите необходимую длину.

Рис. 8

- Возьмитесь за вилку сетевого кабеля, вытяните кабель на нужную длину и вставьте вилку в розетку.

Рис. 9 Включение/выключение

- Включение/выключение пылесоса осуществляется нажатием выключателя.

Рис. 10 Регулировка мощности всасывания

Поворачивая переключатель в направлении стрелки, можно плавно установить необходимую мощность всасывания.

- Минимальная мощность => 

Для чистки изделий из деликатных тканей, например, занавесок.

- Средняя мощность => 

Для ежедневной уборки при слабом загрязнении.

- Максимальная мощность => 

Для очистки прочных и твёрдых напольных покрытий и при сильном загрязнении.

Уборка

Внимание:

- Насадки для чистки пола/ковра подвержены, в зависимости от качества твёрдого напольного покрытия в Вашем доме (например, шероховатая, грубая керамическая плитка), определённому износу. Поэтому необходимо регулярно проверять рабочую поверхность насадки. Изношенные, с заострившимися краями рабочие поверхности насадки могут привести к повреждению уязвимых твёрдых напольных покрытий, таких как паркет или линолеум. Производитель не несёт ответственности за возможные повреждения, которые вызваны изношенной насадкой для пола.

Рис. 11

Используйте насадку для чистки пола/ковра:

- для ковров и ковровых покрытий => 

- для гладких напольных покрытий => 

Рис. 12

- Извлеките щелевую насадку или насадку для мягкой мебели из отсека для принадлежностей в крышке прибора.

Рис. 13* Уборка с использованием дополнительных принадлежностей

Насадки надевайте на ручку шланга или всасывающую трубку:

- Щелевая насадка для чистки щелей, углов и т. д.

- Насадка для мягкой мебели для чистки мягкой мебели, штор и т. д.

- Щётка для твёрдых напольных покрытий
Уборка твёрдых напольных покрытий (керамическая плитка, паркет и т. д.)

- Задвигайте телескопическую трубку в патрубок щётки для твёрдых напольных покрытий до надёжной фиксации.

- Для отсоединения нажмите на разблокировочную муфту и извлеките телескопическую трубку.

Рис. 14*

Насадка для мягкой мебели Profi

- Для интенсивной чистки мягкой мебели (надевайте на ручку шланга или всасывающую трубку).
- Для очистки насадки для мягкой мебели Profi просто пропылесосьте её.
- При сильном загрязнении насадку для мягкой мебели Profi можно также раскрыть. Для этого выверните винты по обеим сторонам насадки (например, с помощью монеты) и извлеките внутреннюю часть насадки.
- После очистки установите внутреннюю часть на место (обратите внимание на то, чтобы она приняла правильное положение) и приверните её винтами к корпусу.

* в зависимости от комплектации

Рис. 15

- После использования щелевой насадки или насадки для мягкой мебели вставьте их снова в отсек для принадлежностей в крышке прибора.

Щётка Turbo

Если Ваш прибор оснащён щёткой Turbo, указания по её использованию и уходу за ней вы найдёте в прилагаемой инструкции по эксплуатации.

Рис. 16

- Во время коротких перерывов в процессе уборки используйте парковку трубки на задней стороне прибора.
- После выключения пылесоса вставьте щётку для пола крючком в гнездо, расположенное на задней стороне пылесоса.

Рис. 17

При переносе через препятствия, например, по лестницам, прибор можно держать за ручку шланга.

После уборки

Рис. 18

- Выньте вилку из розетки.
- Слегка потяните за сетевой кабель и отпустите его – кабель автоматически сматается.

Рис. 19

- Для хранения и транспортировки пылесоса можно использовать парковочные фиксаторы, расположенные снизу.
- Поставьте пылесос вертикально. Вставьте насадку для пола крючком в гнездо на нижней стороне прибора.

Замена фильтра

- ! **Внимание:** перед каждой заменой фильтра или пылесборника выключайте прибор!

Замена пылесборника

Рис. 20*

а) Если при не касающейся пола насадке и максимальной мощности всасывания индикатор замены пылесборника горит непрерывным красным светом, необходимо заменить сменный пылесборник, даже если он не совсем полный. В этом случае необходимость замены определяется видом содержащегося в пылесборнике мусора. Проверьте, чтобы насадка, всасывающая трубка и шланг не были забиты пылью, потому что индикатор замены пылесборника в таком случае тоже срабатывает.

б) Засорения легко удалить, сняв ручку со шланга.

Рис. 21 Открывание крышки

- Отожмите рычаг фиксатора в направлении стрелки и откройте крышку.

Рис. 22

- а) Потянув за застёжку, закройте сменный пылесборник и выньте его.
- б) Вставьте новый сменный пылесборник в держатель до упора.

- ! **Внимание:** крышка пылесборного отсека закрывается только при вставленном пылесборнике.

Чистка моторного фильтра

Моторный фильтр необходимо регулярно очищать путём промывки или выколачивания!

Рис. 23*

- Откройте крышку пылесборного отсека. Рис. 21
- Выньте моторный фильтр из прибора в направлении, указанном стрелкой.
- Отсоедините фильтр «Віоісіс» от моторного фильтра.*
- Выколотите пыль из моторного фильтра.
- В случае сильного загрязнения промойте моторный фильтр. Дайте фильтру обсохнуть в течение минимум 24 часов.

- ! **Внимание:** не допускайте контакта фильтра

- «Віоісіс» с водой, так как это может отрицательно сказаться на его функциях.

- После очистки присоедините фильтр «Віоісіс» к моторному фильтру и вставьте оба фильтра в прибор.
- Закройте крышку пылесборного отсека.

Замена фильтра «Віоісіс»

Если Ваш прибор оснащён фильтром «Віоісіс», то в случае ослабления эффекта фильтр необходимо заменить (прим. через 1 год).

Рис. 24*

- Откройте крышку пылесборного отсека. Рис. 21
- Выньте моторный фильтр с фильтром «Віоісіс» из прибора.
- Снимите старый фильтр «Віоісіс» с моторного фильтра и утилизируйте его.
- Присоедините новый фильтр «Віоісіс» к моторному фильтру.
- Вставьте фильтры в прибор и закройте крышку пылесборного отсека.
- Обязательно вставьте моторный фильтр обратно в прибор, даже если Вы не собираетесь больше использовать фильтр «Віоісіс»

Замена выпускного фильтра

Замена гигиенического микрофильтра

Фильтр следует менять с каждой новой упаковкой сменных пылесборников.

* в зависимости от комплектации

Рис. 25

- Откройте крышку пылесборного отсека. Рис. 21
- Нажмите рычаг фиксатора в направлении стрелки, при этом держатель фильтра разблокируется.
- Выньте гигиенический микрофильтр. Вставьте в пылесос новый гигиенический микрофильтр.
- Вставьте держатель фильтра в прибор и зафиксируйте.

Замена фильтра HEPA

Если Ваш прибор оснащён фильтром HEPA, то раз в год этот фильтр необходимо менять.

Рис. 26*

- Откройте крышку пылесборного отсека. Рис. 21
- Нажмите рычаг фиксатора в направлении стрелки, при этом HEPA-фильтр разблокируется, и его можно будет вынуть.
- Вставьте новый HEPA-фильтр и зафиксируйте его.

После уборки мелкой пыли очистите моторный фильтр путём выколачивания и, при необходимости, замените гигиенический микрофильтр или HEPA-фильтр.

Уход

Перед каждой чисткой пылесоса выключайте его и снимайте вилку сетевого кабеля из розетки. Пылесос и пластмассовые принадлежности можно чистить обычными средствами для чистки пластмассы.

Не используйте абразивные чистящие средства, средства для мытья стёкол или универсальные моющие средства. Не погружайте пылесос в воду.

При необходимости пылесборный отсек можно очистить с помощью другого пылесоса, протереть сухой тряпочкой или почистить кисточкой для пыли.

Оставляем за собой право на внесение технических изменений.

Ne bucurăm că v-ați decis pentru un aspirator Bosch din seria GL50.

În aceste instrucțiuni de utilizare sunt reprezentate diferite modele GL50. De aceea, este posibil ca nu toate particularitățile de dotare descrise și toate funcțiile să existe la modelul dumneavoastră. Trebuie să utilizați numai accesorii originale Bosch, care au fost dezvoltate special pentru aspiratorul dumneavoastră, pentru a obține cel mai bun rezultat la aspirare.

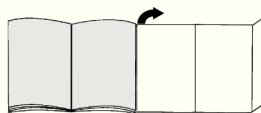
Vă rugăm să deschideți la paginile cu imagini!**Descrierea aparatului**

- 1 Perie comutabilă pentru podele cu manșon de deblocare*
- 2 Perie pentru suprafețe dure cu manșon de deblocare*
- 3 Perie TURBO-UNIVERSAL® pentru podele*
- 4 Tub telescopic cu manșetă glisantă (și manșon de deblocare)*
- 5 Mănerul furtunului*
- 6 Furtun de aspirare*
- 7 Afișaj schimbare filtru*
- 8 Tastă de pornire/oprire
- 9 Dispozitiv auxiliar de fixare
- 10 Cablu de racordare la rețea
- 11 Grilajul de exhaustare (corespunde uneia din cele două variante reprezentate)*
- 12 Perie pentru tapițerie*
- 13 Duză pentru spații înguste*
- 14 Locaș accesorii
- 15 Sac de filtrare
- 16 Filtru protector motor, lavabil*
- 17 Filtru pentru aerul evacuat*
- 18 Dispozitiv auxiliar de fixare (pe partea inferioară a aparatului)
- 19 Măner de transport
- 20 Capacul compartimentului de praf
- 21 Duză Turbo "Animal"*
- 22 Perie pentru păr de animale*

* în funcție de dotare

Piese de schimb și accesorii speciale

A Pachet filtre de schimb

Filtru TIP GXXL (BBZ41FGXXL)

Pentru cele mai bune performanțe GXXLplus (BBZ41GXXLP2)

Conținut: 4 saci de filtrare cu închizătoare

1 microfiltru de igienă

<http://www.dust-bag-bosch.com>

B Filtru Hepa BBZ154HF

Filtru suplimentar pentru un aer mai curat.

Recomandat pentru alergici. Se schimbă o dată pe an.

C Perie pentru tapiserie TURBO-UNIVERSAL®

BBZ42TB

Perierea și aspirarea mobilei tapițate, a saltelelor, a banchetelor din mașini, etc. printr-o singură operațiune. Potrivit în special pentru aspirarea părului de animale. Acționarea periei circulare se realizează prin intermediul curentului de aspirare al aspiratorului.

Nu este necesar niciun racord electric.

D Perie pentru podele TURBO-UNIVERSAL®

BBZ102TBB

Perierea și aspirarea covoarelor cu țesătură subțire și a mochetelor, respectiv pentru toate pardoselile într-o singură etapă de lucru. Potrivit în special pentru aspirarea părului de animale. Acționarea periei circulare se realizează prin intermediul curentului de aspirare al aspiratorului.

Nu este necesar niciun racord electric.

E Duza pentru pardoseli dure BBZ123HD

Pentru aspirarea podelelor lucioase

(Parchet, gresie, teracotă,...)

F Filtru Bionic BBZ11BF

Împiedică formarea de mirosuri neplăcute pentru o perioadă îndelungată

Dacă eficiența scade, înlocuiți filtrul (după aprox. 1 an)

Număr de comandă: 468637

Înainte de prima utilizare

Fig. 1*

- Introduceți mânerul pe furtunul de aspirare și fixați.

Fig. 2

- Deschideți compartimentul accesorilor.
- Montați duza pentru locuri înguste și duza pentru tapițerie în compartimentul în capacul compartimentului.
- Închideți locașul de accesorii.

Fig. 3*

- Deschideți capacul compartimentului de praf. Fig. 21
- Scoateți filtrul de protecție a motorului din aparat.
- Puneți filtrul bionic pe filtrul de protecție a motorului.
- Introduceți filtrele în aparat și puneți la loc capacul.

Punerea în funcțiune

Fig. 4

- a) Se introduce ștuțul furtunului de aspirare în orificiul de aspirare.
- b) La îndepărtarea furtunului de aspirație strângeți ambele bușe de deblocare și scoateți furtunul.

Fig. 5*

- Împingeți mânerul până la fixarea în tubul telescopic.
- Pentru deschiderea legăturii apăsați manșonul de deblocare și scoateți tubul telescopic.

Fig. 6*

- Împingeți tubul telescopic până la fixarea în ștuțul duzei pentru podea.
- Pentru deschiderea legăturii apăsați manșonul de deblocare și scoateți tubul telescopic.

Fig. 7*

- Prin mutarea manșonului de glisare în direcția săgeții se deblochează tubul telescopic și se reglează lungimea dorită.

Fig. 8

- Prindeți cablul de legătură la rețea de fișă, extrageți la lungimea dorită și introduceți fișa de rețea.

Fig. 9 Conectare / Deconectare

- Porniți/opriți aspiratorul prin acționarea butonului de Pornire / Oprire.

Fig. 10 Reglarea puterii de aspirare

Prin rotirea butonului de reglare în sensul săgeții poate fi reglată puterea de aspirare dorită.

- Domeniul de putere scăzut => 

Pentru aspirarea materialelor

Materiale, de ex. perdele.

- Domeniul de putere mediu => 

Pentru curățarea zilnică în cazul unui grad redus de murdărie.

- Domeniul de putere ridicat => 

Pentru curățarea carpetelor robuste, a pardoselilor și în caz de murdărie mare.

Aspirarea

Atenție:

- În funcție de structura pardoselii dure (de ex. gresie aspră, rustică), peria pentru podele este supusă unei anumite uzuri. De aceea, trebuie să verificați la intervale regulate talpa duzei. Tălpile care sunt uzate și prezintă muchii ascuțiți pot provoca deteriorări pe dușumelele sensibile cum sunt parchetul sau linoleumul. Producătorul nu răspunde pentru eventuale prejudicii cauzate de uzura duzei de podea.

Fig. 11

Reglarea periei pentru podele:

- covoaie și mochete



- pardoseli netede



Fig. 12

- Extrageți duza pentru locuri înguste resp. duza pentru tapiserie din compartimentul pentru accesorii din capacul aparatului.

Fig. 13* Aspirare cu accesorii suplimentare

Introduceți peria pe tubul de aspirare sau mâner, în funcție de necesități:

- a) Duza pentru spații înguste pentru aspirarea spațiilor înguste și colțurilor, etc.
 - b) Duza pentru tapiserie, utilă în aspirarea capitonajelor de mobilă, draperiilor etc.
 - c) Duză pentru pardoseală dură
Pentru aspirarea pardoselilor tari (dale de gresie, parchet, etc.)
- Împingeți tubul telescopic până la cuplarea în ștuțul duzei pentru pardoseli dure.
 - Pentru desfacerea legăturii apăsați manșonul de deblocare și scoateți tubul telescopic.

Fig. 14* Duză profesională pentru capitonaje

- Pentru curățarea intensivă a pieselor de mobilier cu capitonaje (în funcție de necesitate se introduce pe mâner, respectiv pe tubul de aspirare).
- Pentru curățare aspirați pur și simplu duza profesională pentru capitonaje cu ajutorul mânerului.
- În caz de murdărire intensă, duza profesională pentru capitonaje se poate și deschide. Pentru aceasta, deșurubați (de exemplu, cu o monedă) cele două șuruburi laterale ale duzei și scoateți partea interioară a duzei.
- După curățare introduceți din nou partea interioară (acordați atenție poziției corecte) și înșurubați-o cu carcasa.

Fig. 15

- După utilizare, montați din nou duza pentru tapiserie resp. duza pentru locuri înguste în compartimentul accesoriilor în capacul aparatului.

Turboperie

Dacă aparatul dumneavoastră este dotat cu o turboperie, găsiți indicațiile referitoare la utilizare și întreținere în instrucțiunile de utilizare atașate.

Fig. 16

- În cazul pauzelor de aspirare scurte, puteți utiliza asistentul de parcare din partea posterioară a aparatului.
- După decuplarea aparatului, împingeți cârligul de la duza de pardoseală în decupajul de la partea posterioară a aparatului.

Fig. 17

Pentru depășirea obstacolelor, de ex. trepte, aparatul poate fi transportat de mâner.

După lucrul cu aspiratorul

Fig. 18

- Scoateți ștecherul din priză.
- Trageți ușor de cablu și eliberați (cablul se strânge automat).

Fig. 19

- Pentru depunerea /la transport a aparatului puteți utiliza sprijinul de la partea inferioară a aparatului.
- Așezați aparatul pe verticală. Împingeți cârligul de la peria de podele în orificiul de pe partea din spate a aparatului.

Schimbarea sacului

Atenție: înainte de fiecare schimbare a filtrului,

- deconectați aparatul!

Schimbarea sacului de filtrare

Fig. 20*

- a) Dacă atunci când duza este ridicată de la sol, în poziția de putere maximă, indicatorul pentru schimbarea filtrului emite constant lumină roșie, sacul de filtrare trebuie schimbat chiar dacă nu este încă plin. În acest caz, tipul materialului conținut în sac necesită înlocuirea acestuia.
Duza, tubul de aspirare și furtunul de aspirare nu trebuie să fie infundate deoarece și acest lucru are drept consecință declanșarea indicatorului de schimbare a filtrului.
- b) Pentru eliminarea înfundărilor mânerul poate fi desprins ușor de pe furtun.

Fig. 21 Deschiderea capacului

- Deschideți capacul prin acționarea pârghiei de închidere în sensul săgeții.

Fig. 22

- a) Sacul de filtrare se închide prin tragerea etrierului de fixare și se scoate.
- b) Se așează noul sac de filtrare și se introduce în suport până la refuz.

- ! **Atenție:** Capacul se închide numai dacă sacul de
• filtrare este introdus.

Curățarea filtrului de protecția a motorului

Filtrul de protecție a motorului trebuie curățat la intervale regulate prin scuturare, respectiv prin spălare!

Fig. 23*

- Deschideți capacul compartimentului de praf. Fig. 21
- Scoateți filtrul de protecție a motorului din aparat în sensul indicat de săgeată.
- Separați filtrul bionic de cel de protecție a motorului.*
- Curățați filtrul de protecție a motorului prin baterie.
- În cazul murdărilor intense trebuie spălat filtrul protector motor. Lăsați apoi filtrul să se usuce cel puțin 24 ore.

- ! **Atenție:** Filtrul bionic nu trebuie să intre în contact
• cu apa, pentru că acest lucru ar influența negativ eficacitatea acestuia.

- După curățare, puneți la loc filtrul bionic pe cel de protecție și introduceți-le pe amândouă în aparat.
- Închideți capacul recipientului de praf.

Schimbarea filtrului bionic

Dacă aparatul dumneavoastră dispune de un filtru bionic, acesta trebuie schimbat în momentul în care eficiența sa scade (după aprox. 1 an).

Fig. 24*

- Deschideți capacul compartimentului de praf. Fig. 21
- Scoateți filtrul de protecție a motorului împreună cu filtrul bionic din aparat.
- Scoateți filtrul Bionic vechi de pe filtrul de protecție a motorului și eliminați-l ca deșeu.
- Puneți filtrul bionic pe filtrul de protecție a motorului.
- Introduceți filtrele în aparat și puneți la loc capacul.
- Filtrul de protecție a motorului trebuie reintrodus apoi în aparat dacă nu doriți să mai utilizați un filtru Bionic

Schimbarea filtrului de evacuare

Schimbarea microfiltrului de igienă

Când se efectuează înlocuirea: în cazul fiecărui pachet cu filtre de schimb noi.

Fig. 25

- Deschideți capacul compartimentului de praf. Fig. 21
- Deblocați suportul filtrului prin acționarea pârghiei de închidere în sensul săgeții.
- Extrageți microfiltrul de igienă. Introduceți noul microfiltru de igienă în aparat.
- Introduceți suportul filtrului în aparat și fixați.

Înlocuirea filtrului Hepa

Dacă aparatul Dumneavoastră este dotat cu un filtru Hepa, acesta trebuie schimbat anual.

Fig. 26*

- Deschideți capacul compartimentului de praf. Fig. 21
- Apăsând maneta de blocare în sensul săgeții scoateți filtrul Hepa din aparat.
- Introduceți un nou filtru Hepa și blocați.

După aspirarea de particule mici de praf, curățați filtrul de protecție a motorului, eventual schimbați microfiltrul de igienă sau filtrul Hepa.

Întreținere

Înainte de curățarea aspiratorului, acesta trebuie oprit, iar fișa de rețea trebuie decuplată. Aspiratorul și accesoriile din material plastic pot fi întreținute cu ajutorul unui produs obișnuit din comerț pentru curățat materiale plastice.

- ! **Nu folosiți detergenți abrazivi, produse pentru
• curățat sticlă sau produse de curățat universale.
Nu scufundați niciodată aspiratorul în apă.**

Compartimentul de praf poate fi aspirat, dacă este necesar, cu un alt aspirator sau poate fi curățat simplu cu o cârpă de praf uscată/ perie de praf.

Ne rezervăm dreptul la modificări tehnice.

* în funcție de dotare

Ми раді, що Ви обрали пилосос серії GL50 від Bosch. Цю інструкцію з експлуатації було складено для різних моделей GL50, тому не всі описані функції та устаткування можуть стосуватися Вашої моделі. Рекомендуємо застосовувати лише оригінальне приладдя від Bosch, що було спеціально розроблено для Вашого пилососу, щоб досягти найкращих результатів прибирання.

Розгорніть сторінки з малюнками!

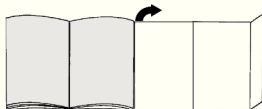

Загальні характеристики пилососа

- 1 Насадка для підлоги з перемикачем із розблокувальною муфтою*
- 2 Насадка для твердої підлоги з розблокувальною муфтою*
- 3 Щітка для підлоги TURBO-UNIVERSAL®*
- 4 Телескопічна трубка із зсувною манжетою (та розблокувальною муфтою)*
- 5 Ручка шланга
- 6 Всмоктувальний шланг*
- 7 Індикатор заміни пилосбірника*
- 8 Кнопка вмикання/вимикання
- 9 Кріплення для паркування між прибираннями
- 10 Кабель живлення
- 11 Вихлопні ґратки (відповідно до одного з представлених варіантів)*
- 12 Насадка для м'яких меблів*
- 13 Насадка для щілин*
- 14 Відділення для приладдя
- 15 Пилозбірник
- 16 Захисний фільтр мотора (фільтр можна мити)*
- 17 Фільтр вихлопу*
- 18 Фіксатори для паркування (на тильному боці пилососа)
- 19 Ручка
- 20 Кришка відділення для пилу
- 21 Насадка "Turbo Animal"*
- 22 Насадка для чищення від шерсті тварин*

Запасні частини та спеціальне обладнання

A Комплект змінних фільтрувальних пакетів

Фільтр TYP GXXL (BBZ41FGXXL)

Для найкращого результату: GXXLplus (BBZ41GXXLP2)

Містить: 4 змінні пилозбірники з засувками 1 фільтр "Micro-Hygiene"

<http://www.dust-bag-bosch.com>

B Фільтр "HEPA" BBZ154HF

Додатковий фільтр для очищення повітря на виході.

Рекомендовано для хворих на алергію.

Замінювати щороку.

C Щітка TURBO-UNIVERSAL® для м'яких меблів BBZ42TB

Чищення щіткою та всмоктування пилу за одну операцію на м'яких меблях, матрацах, сидіннях автомобілів тощо. Особливо зручна при чищенні від шерсті тварин. Щітка приводиться в рух потоком повітря, що його створює пилосос. Електричне живлення їй не потрібне.

D Щітка TURBO-UNIVERSAL® для підлоги BBZ102TBV

Однотимчасне чищення та збирання пилу з коротковорсових килимів та килимових покриттів із коротким ворсом та подібних поверхонь. Особливо зручна при чищенні від шерсті тварин. Щітка приводиться в рух потоком повітря, що його створює пилосос. Електричне живлення їй не потрібне.

E Насадка для твердої підлоги BBZ123HD

Для чищення гладенької підлоги (паркет, плитка, теракота...)

F Фільтр Віоніс BBZ11BF

Запобігає появі сторонніх запахів при тривалому зберіганні.

Якщо фільтр перестав відфільтровувати запахи, замініть його (прибл. за 1 рік)

Номер за каталогом: 468637

Перед першим використанням

Мал. 1*

- Надіньте ручку на шланг, щоб спрацював фіксатор.

Мал. 2

- Відкрийте відділення для приладдя.
- Вставте насадку для щілин та насадку для м'яких меблів у відділення для приладдя в кришці.
- Зачиніть відділення для приладдя.

Мал. 3*

- Відкрийте кришку відділення для пилу. Мал. 21
- Витягніть із приладу захисний фільтр мотора.
- Встановіть фільтр Віоніс на захисний фільтр мотора.
- Установіть фільтр у прилад та закрийте кришку відділення для пилу.

* додаткове обладнання (залежно від комплектації)

Підготовка до роботи

Мал. 4

- a) Вставте штуцер всмоктувального шланга в гніздо на кришці.
- b) При від'єднанні всмоктувального шланга натисніть одночасно на обидва виступи та витягніть шланг.

Мал. 5*

- Вставте ручку до упору в телескопічну трубку, щоб спрацював фіксатор.
- Для від'єднання натисніть на розблокувальну муфту та витягніть телескопічну трубку.

Мал. 6*

- Вставте телескопічну трубку в патрубок насадки для підлоги, щоб спрацював фіксатор.
- Для від'єднання натисніть на розблокувальну муфту та витягніть телескопічну трубку.

Мал. 7*

- Перемістивши зсувну манжету в напрямку, показаною стрілкою, розблокуйте телескопічну трубку та встановіть бажану довжину.

Мал. 8



- Візьміть кабель живлення за вилку, витягніть на потрібну довжину та вставте вилку в розетку.

Мал. 9 Вмикання та вимикання

- Пилосос вмикається і вимикається натисканням на кнопку увімкнення/вимкнення.

Мал. 10 Регулювання потужності всмоктування

Потужність всмоктування можна плавно регулювати, повертаючи регулювальну головку у напрямку стрілки.



- Режим слабкого всмоктування => 
Для чищення делікатних матеріалів, наприклад, гардин.
- Режим всмоктування середньої потужності => 
Для щоденного чищення з незначним забрудненням.
- Режим потужного всмоктування => 
Для чищення сильно забрудненого килимового покриття, твердої підлоги та при стійкому забрудненні.

Чищення

Увага:

- Покриття насадки для підлоги зношується в залежності від властивостей Вашої твердої підлоги (наприклад, шорстка, груба плитка). Тому Вам потрібно регулярно перевіряти нижню (контактну) частину насадки. Зношена нижня частина насадки з гострими краями може пошкодити легкошкодуювану тверду підлогу, наприклад, паркет або лінолеум. Виробник не відповідатиме за можливі збитки, спричинені зношеною насадкою для підлоги.

Мал. 11

- Перемикач насадки для підлоги:
 - для килимів та килимових покриттів => 
 - для гладеньких поверхонь підлоги => 

Мал. 12

- Вийміть з відділення для приладдя в кришці насадку для щілин / для м'яких меблів.

Мал. 13* Пилосос із додатковим обладнанням

Вставте ручку або трубку в потрібну насадку:

- a) Вузька насадка: для чищення щілин, кутів тощо.
- b) Насадка для м'яких меблів: для чищення м'яких меблів, порт'єр тощо.
- c) Насадка для твердої підлоги
Для чищення твердого покриття (плитки, паркету тощо)
 - Вставте телескопічну трубку в патрубок насадки для твердої підлоги та поверніть до фіксації.
 - Для від'єднання натисніть на розблокувальну муфту та витягніть телескопічну трубку.

Мал. 14* Насадка Profi для м'яких меблів

- Для інтенсивного чищення м'яких меблів (за необхідності одягається на ручку або трубку).
- Очистити насадку Profi для м'яких меблів можна просто ручкою пилососа, увімкнувши всмоктування.
- При сильному забрудненні насадку Profi можна відкрити. Для цього необхідно відкрутити обидва гвинта на бокових сторонах насадки (наприклад, монетою) та вийняти внутрішню частину із насадки.
- Після очищення знову встановіть внутрішню частину (зверніть увагу на її правильне положення) та прикрутіть до корпусу.

Мал. 15

- Після прибирання вставте насадку для щілин / м'яких меблів знову у відділення для приладдя в кришці.

Щітка "Turbo"

Якщо Ваш пилосос оснащений щіткою "Turbo", то порядок її використання та обслуговування Ви знайдете у інструкції до щітки.

Мал. 16

- Під час коротких перерв у роботі можна користуватися кріпленням для паркування між прибираннями, що знаходиться на нижньому боці пилососа.
- Після вимкнення вставте гачок насадки у паз на нижньому боці пилососа.

Мал. 17

Під час прибирання, наприклад, на сходах, пилосос можна переносити, тримаючи за ручку.

Закінчення роботи

Мал. 18

- Витягніть кабель живлення з розетки.
- Злегка потягніть за кабель живлення та відпустіть, він автоматично змотається.

Мал. 19

- Для пересування та перенесення пиლოსоса можна використовувати фіксатори для паркування, які знаходяться на його нижньому боці.
- Поставте пиლოსос вертикально. Гачок на штуцері насадки введіть у відповідний паз на тильному боці пиლოსоса.

Заміна пилозбірника та фільтрів

- ! **Увага:** перед заміною фільтрів та пилозбірника
- завжди вимикайте прилад!

Замінювання фільтрувального пакета

Мал. 20*

- а) Якщо індикатор заміни пилозбірника постійно горить при піднятій з підлоги насадці та встановленій максимальній потужності всмоктування, пилозбірник слід замінити, навіть якщо він не зовсім заповнений. У цьому випадку замінювання пилозбірника викликане особливостями очищувального матеріалу. Перевірте, чи не забилися сміттям насадка, трубка або шланг, оскільки при цьому індикатор теж може вказувати на необхідність заміни пилозбірника.
- б) Зніміть рукоятку від шлангу, аби видалити засмічення.

Мал. 21 Відкриття кришки

- Відкрийте кришку, натиснувши на фіксатор у напрямку стрілки.

Мал. 22

- а) Потягнувши за ручку-засувку, можна закрити та витягнути фільтрувальний пакет.
- б) Вставте новий фільтрувальний пакет в тримач до упору.

- ! **Увага:** кришка закривається, тільки якщо
- встановлений відповідний пилозбірник.

Чистення захисного фільтра мотора

Обов'язково регулярно витрушуйте або мийте захисний фільтр мотора!

Мал. 23*

- Відкрийте кришку відділення для пилу. Мал. 21
- Витягніть із приладу захисний фільтр мотора в напрямку стрілки.
- Відділіть захисний фільтр мотора від фільтру Bionic.*
- Витрусіть з нього пил.
- Якщо захисний фільтр двигуна сильно забруднений, промийте його. Після цього залиште фільтр для просушування принаймні на добу.

- ! **Увага!** Не допускайте контакту фільтру Bionic із
- водою, оскільки це негативно впливає на його функції.

- Після чистення встановіть фільтр Bionic на захисний фільтр мотора та встановіть обидва фільтри у прилад.
- Закрийте кришку відділення для пилу.

Заміна фільтра Bionic

Якщо у Вашому приладі встановлений фільтр Bionic, майте на увазі, що його слід замінити, якщо він перестав відфільтровувати неприємні запахи (через прибл. 1 рік).

Мал. 24*

- Відкрийте кришку відділення для пилу. Мал. 21
- Витягніть із приладу захисний фільтр мотора разом із фільтром Bionic.
- Зніміть старий фільтр Bionic із захисного фільтру мотора та утилізуйте його.
- Встановіть фільтр Bionic на захисний фільтр мотора.
- Установіть фільтр у прилад та закрийте кришку відділення для пилу.
- Якщо Ви не бажаєте більше використовувати фільтр Bionic, захисний фільтр мотора слід все одно встановити у прилад.

Заміна випускного фільтра

Заміна фільтра "Micro-Hygiene"

Коли замінювати фільтр: для кожного нового комплекту змінних фільтрувальних пакетів

Мал. 25

- Відкрийте кришку відділення для пилу. Мал. 21
- Розблокуйте тримач фільтру, натиснувши на фіксатор у напрямку стрілки.
- Вийміть фільтр "Micro-Hygiene". Вставте новий фільтр у пиლოსос.
- Встановіть та зафіксуйте тримач фільтра.

Замінювання фільтра „HEPA“

Якщо пиლოსос обладнаний високоефективним сухим фільтром „HEPA“, замінійте його щороку.

Мал. 26*

- Відкрийте кришку відділення для пилу. Мал. 21
- Розблокуйте фільтр "HEPA", натиснувши на фіксатор у напрямку стрілки, та вийміть його з пиლოსосу.
- Встановіть та зафіксуйте новий фільтр "HEPA".

Після прибирання дрібного пилу обов'язково витрусіть захисний фільтр мотора, при потребі замініть фільтр "HEPA".

* додаткове обладнання (залежно від комплектації)

Обслуговування

Перед кожним чищенням пилососа обов'язково вимкніть його та від'єднайте від електромережі. Пилосос та пластикове приладдя можна мити звичайними мийними засобами для пластмаси.

- **Не використовуйте абразивні засоби, мийні засоби для скла або універсальні мийні засоби.**
- **Заборонено занурювати пилосос у воду!**

Відділення для пилу можна почистити за допомогою іншого пилососа або просто протерти сухою ганчіркою та почистити щіткою від пилу.

Технічні характеристики можуть змінюватися без попередження.

صورة 19

- لتخزين/نقل المكنتسة يمكنك استعمال السنادة الموجودة بالجانب السفلي للمكنتسة.
- أو فق المكنتسة بشكل قائم. ثم أدخل الخطاف الموجود برأس تنظيف الأرصيات في التجويف الموجود بالجانب السفلي للمكنتسة.

تغيير الفلتر

! تنبيه: يراعى إيقاف المكنتسة قبل كل تغيير للفلتر!

تغيير كيس الفلتر

صورة 20*

- (a) إذا أضاء مبین تغيير الفلتر باستمرار باللون الأحمر بينما رأس تنظيف الأرضيات مرفوعة عن الأرض وقوة الشفط مضبوطة على أقصى درجة، فإنه يجب تغيير كيس الفلتر حتى إذا لم يكن قد امتلأ بعد بالكامل. ففي هذه الحالة تكون نوعية الأشياء الموجودة في الفلتر هي السبب في تغييره.
- يجب ألا يكون هناك أي انسداد في رأس التنظيف وماسورة الشفط وخرطوم الشفط، حيث إن ذلك يتسبب أيضاً في إضاءة مبین تغيير الفلتر.
- (b) للتخلص من الجزيئات المسببة للانسدادات يمكن بسهولة فك المقيض من الخرطوم.

صورة 21 فتح الغطاء

- افتح الغطاء بالضغط على ذراع القفل في اتجاه السهم.

صورة 22

- (a) أغلق كيس الفلتر بجذب طرف الغلق ثم أخرجه من المكنتسة.
- (b) أدخل كيس الفلتر الجديد في الحامل حتى النهاية.

! تنبيه: لا يمكن غلق الغطاء إلا عندما يكون كيس الفلتر مركباً.

تنظيف فلتر حماية المحرك

ينبغي تنظيف فلتر حماية المحرك على فترات منتظمة من خلال نفذه أو غسله جيداً!

صورة 23*

- افتح غطاء حيز تجميع الأتربة. صورة 24
- أخرج فلتر حماية المحرك من المكنتسة بسحبه في اتجاه السهم.
- أفضل فلتر حماية المحرك عن فلتر Bionic.*
- قم بتنظيف فلتر حماية المحرك من خلال نفذه.
- في حالة اتساع فلتر حماية المحرك بشدة ينبغي غسله جيداً. بعد ذلك اترك الفلتر لمدة 24 ساعة على الأقل ليجف.

! تنبيه: لا يجوز لفلتر Bionic أن يلامس الماء، حيث إن الماء يؤثر سلباً على أداء الفلتر.

- بعد التنظيف، قم عند اللزوم بتركيب فلتر Bionic على فلتر حماية المحرك وأدخل الفلترين في المكنتسة.
- أغلق غطاء حيز تجميع الأتربة.

تغيير فلتر Bionic

إذا كانت مكنتستك مزودة بفلتر Bionic، فيجب تغييره عند انخفاض القدرة (بعد حوالي سنة واحدة).

صورة 24*

- افتح غطاء حيز تجميع الأتربة. صورة 24
- أخرج فلتر حماية المحرك مع فلتر Bionic من المكنتسة.
- اخلع فلتر Bionic القديم من فلتر حماية المحرك وتخلص منه.
- قم بتركيب الفلتر Bionic على فلتر حماية المحرك.
- قم بتركيب الفلتر في المكنتسة وأغلق غطاء حيز تجميع الأتربة.
- بعد ذلك يجب إعادة تركيب فلتر حماية المحرك في المكنتسة حتى إذا لم تعد ترغب في استخدام فلتر Bionic

تغيير فلتر الطرد

تغيير الميكروفلتر الصحي

متى يجب تغييره: مع كل عبوة فلاتر بديلة جديدة.

صورة 25

- افتح غطاء حيز تجميع الأتربة. صورة 24
- قم بتحرير قفل حامل الفلتر بالضغط على ذراع القفل في اتجاه السهم.
- أخرج الميكروفلتر الصحي. قم بتركيب الميكروفلتر الصحي الجديد في المكنتسة.
- قم بتركيب حامل الفلتر في المكنتسة، وثبته جيداً.

تغيير فلتر الجزيئات فائق الأداء (Hepa)

إذا كانت مكنتستك مزودة بفلتر Hepa، فيجب تغييره سنوياً.

صورة 26*

- افتح غطاء حيز تجميع الأتربة. صورة 24
- قم بتحرير فلتر Hepa بالضغط على ذراع القفل في اتجاه السهم ثم أخرجه من المكنتسة.
- قم بتركيب فلتر Hepa الجديد وثبته.

بعد شفط جزيئات أتربة دقيقة قم بتنظيف فلتر حماية المحرك، وقم عند اللزوم بتغيير الميكروفلتر الصحي أو فلتر Hepa.

العناية بالمكنتسة

قبل كل مرة يتم فيها تنظيف المكنتسة يجب إيقافها ونزع القابس الكهربائي من مصدر التيار. يمكن أن تتم العناية بالمكنتسة والملحقات التكميلية المصنوعة من البلاستيك باستخدام أحد منظفات البلاستيك المتداولة في الأسواق.

! لا تستخدم مواد خادشة ولا منظفات الزجاج أو المنظفات متعددة الأغراض. ولا تغمر المكنتسة في الماء أبداً.

عند الحاجة يمكن تنظيف حيز تجميع الأتربة باستخدام مكنتسة أخرى أو حتى باستخدام قوطة تنظيف/فرشاة تنظيف جافة.

نحتفظ بحق إدخال أية تعديلات فنية.

صورة 6*

- حرك الماسورة التلسكوبية حتى تثبت في عنق رأس تنظيف الأرضيات.
- لحل الوصلة، اضغط على حلقة التحرير واسحب الماسورة التلسكوبية للخارج.

صورة 7*

- قم بتحرير الماسورة التلسكوبية من خلال تعديل وضع الجلبة المتحركة في اتجاه السهم واضبط الطول المرغوب.

صورة 8

- أمسك كابل الكهربي من القابس، واجذبه للخارج حتى يصل إلى الطول المرغوب، ثم ضع القابس الكهربائي في المقبس.

صورة 9 التشغيل/الإيقاف

- قم بتشغيل وإيقاف المكبسة بالضغط على زر التشغيل / الإيقاف.

صورة 10 ضبط قوة الشفط

- من خلال إدارة زر التحكم في اتجاه السهم يمكن ضبط قوة الشفط بسهولة على الدرجة المرغوبة.



■ نطاق قدرة منخفض

لتنظيف الخامات الحساسة كالستائر مثلاً.

■ نطاق قدرة متوسط

للتنظيف اليومي في حالة الاتساخات البسيطة.

■ نطاق قدرة مرتفع

لتنظيف الأرضيات المصمتة والأرضيات الصلبة

وفي حالات الاتساخ الشديد.

الشفط

! تنبيه

- تتعرض رؤوس تنظيف الأرضيات للأكل بدرجة ما تبعاً لطبيعة الأرضية الصلبة (مثلاً البلاط الخشن أو الحجري). لذا يتعين عليك فحص القاعدة المتحركة لرأس التنظيف بانتظام. القواعد المتأكلة حادة الحواف لرأس التنظيف يمكن أن تلحق أضراراً بالأرضيات الصلبة الحساسة مثل الباركيه أو الأرضيات المشمع. الجهة الصانعة غير مسؤولة عن الأضرار التي قد تنتج عن استخدام رأس متآكلة لتنظيف الأرضيات.

صورة 11

ضبط رأس تنظيف الأرضيات:

- السجاد والموكيت



- الأرضيات الملساء

صورة 12

- أخرج رأس تنظيف الشقوق أو رأس تنظيف المفروشات من درج الملحقات التكميلية بغطاء المكبسة.

صورة 13* التنظيف مع استخدام الملحقات التكميلية الإضافية

قم بتركيب رأس التنظيف - حسب الحاجة - إما في ماسورة الشفط أو في المقبض:

(a) رأس تنظيف الشقوق لتنظيف الشقوق والأركان وخلافه.

(b) رأس تنظيف المفروشات لتنظيف مفروشات الأثاث والستائر وخلافه.

(c) رأس تنظيف الأرضيات الصلبة

لتنظيف الأرضيات الصلبة

(البلاط، الباركيه وخلافه)

- أدخل الماسورة التلسكوبية في عنق رأس تنظيف الأرضيات الصلبة حتى تثبت.

- لحل الوصلة، اضغط على حلقة التحرير واسحب الماسورة التلسكوبية للخارج.

صورة 14*

رأس تنظيف المفروشات للمحترفين

- للتنظيف الشديد لمفروشات الأثاث (قم بتركيب المقبض أو ماسورة الشفط حسب الحاجة).

- يمكن تنظيف رأس تنظيف المفروشات للمحترفين بسهولة باستخدام المقبض.

- في حالة الاتساخ الشديد يمكن أيضاً فتح رأس تنظيف المفروشات للمحترفين. للقيام بذلك، قم بفك البرغيين الموجودين على جانبي

- رأس التنظيف (باستخدام عملة معدنية مثلاً) ثم اخلع الجزء الداخلي من رأس التنظيف.

- بعد التنظيف أعد تركيب الجزء الداخلي (تأكد من التثبيت السليم) واربطه بجسم المكبسة.

صورة 15

- بعد الانتهاء من استخدام رأس تنظيف الشقوق أو رأس تنظيف المفروشات أدخلها في درج الملحقات التكميلية بغطاء المكبسة.

الفرشاة التوربو

إذا كانت مكنتك مجهزة بالفرشاة التوربو فيرجى الاطلاع على إرشادات الاستخدام والصيانة من دليل الاستخدام المرفق.

صورة 16

- عند التوقف عن التنظيف لفترات قصيرة يمكنك استعمال مثبت الخرطوم بمؤخرة المكبسة.

- بعد إيقاف المكبسة أدخل الخطاف الموجود برأس تنظيف الأرضيات في التجويف الموجود بمؤخرة المكبسة.

صورة 17

- لتجاوز العوائق - كالسلال مثلاً - يمكن أيضاً حمل المكبسة من مقبض الحمل.



بعد انتهاء التنظيف

صورة 18

- انزع القابس الكهربائي.
- اجذب كابل الكهرباء جذبة قصيرة ثم اتركه (فيتم لف الكابل أوتوماتيكياً).

* حسب التجهيز

B فلتر الجزيئات فائق الأداء Hepa BBZ154HF

فلتر إضافي لزيادة نقاء هواء الطرد.
يوصى به للمصابين بالحساسية. يتم تغييره كل سنة.

C الفرشاة التوربو® TURBO-UNIVERSAL للمفروشات

BBZ42TB

تقوم بكنس وتنظيف مفروشات الأثاث والمراتب ومقاعد السيارات وخلافه في دورة عمل واحدة. مناسبة تماما لشطف شعر الحيوانات. ويتم تشغيل بكرة الفرشاة بواسطة تيار الشفط الناتج من المكنسة.
لا تحتاج لوصلة كهربائية خاصة.

D الفرشاة التوربو® TURBO-UNIVERSAL للأرضيات

BBZ102TBB

تقوم بكنس وتنظيف السجاد والموكيت قصير الوبر أو أي نوع من الأرضيات في دورة عمل واحدة. مناسبة تماما لشطف شعر الحيوانات. ويتم تشغيل بكرة الفرشاة بواسطة تيار الشفط الناتج من المكنسة.
لا تحتاج لوصلة كهربائية خاصة.

E رأس تنظيف الأرضيات الصلبة BBZ123HD

لتنظيف الأرضيات الملساء

(الباركيه، البلاط، التيراكوتا،...)

F فلتر Bionic BBZ11BF

يمنع الروائح غير المستحبة لفترة طويلة
يرجى تغيير الفلتر عند انخفاض القدرة (بعد حوالي سنة واحدة)
رقم الطلب: 468637

قبل الاستخدام لأول مرة**صورة 1***

• قم بتركيب المقيض في خرطوم الشفط وثبته.

صورة 2

- افتح درج الملحقات التكميلية.
- أدخل رأس تنظيف الشقوق ورأس تنظيف المفروشات في درج الملحقات التكميلية بغطاء المكنسة.
- أغلق درج الملحقات التكميلية.

صورة 3*

- افتح غطاء حيز تجميع الأتربة. صورة 2a
- أخرج فلتر حماية المحرك من المكنسة.
- قم بتركيب فلتر Bionic على فلتر حماية المحرك.
- قم بتركيب الفلاتر في المكنسة وأغلق غطاء حيز تجميع الأتربة.

التشغيل**صورة 4**

- (a) قم بتهيئة عنق خرطوم الشفط في فتحة الشفط الموجودة بالغطاء.
(b) عند فك خرطوم الشفط اضغط على طرفي التثبيت معا واسحب الخرطوم للخارج.

صورة 5*

- حرك المقيض حتى يثبت في الماسورة التلسكوبية.
- لحل الوصلة، اضغط على حلقة التحرير واسحب الماسورة التلسكوبية للخارج.

* حسب التجهيز

يسعدنا أنك قد وقع اختيارك على مكنسة ماركة Bosch من سلسلة الطرازات GL50.

يتناول دليل الاستعمال هذا شرح موديلات مختلفة من سلسلة الطرازات GL50. لذلك فمن الوارد ألا تنطبق بعض التجهيزات والوظائف المشروحة على موديل مكنستك. يتعين عليك الاقتصار على استخدام الملحقات التكميلية الأصلية من Bosch، حيث إنها قد تم تطويرها خصيصاً لمكنستك لتحقيق أفضل نتيجة تنظيف ممكنة.

يرجى الاحتفاظ بدليل الاستخدام. في حالة تسليم المكنسة لشخص آخر، يرجى إعطاؤه دليل الاستخدام معها.

يرجى فرد صفحات الصور!

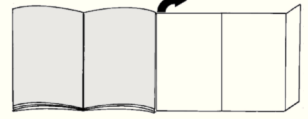
**وصف الجهاز**

- 1 الرأس المتحركة لتنظيف الأرضيات، مزودة بحلقة تحرير*
- 2 رأس تنظيف الأرضيات الصلبة، مزودة بحلقة تحرير*
- 3 الفرشاة التوربو® TURBO-UNIVERSAL للأرضيات*
- 4 الماسورة التلسكوبية المزودة بجلبة متحركة (وحلقة تحرير)*
- 5 مقيض الخرطوم
- 6 خرطوم الشفط*
- 7 مبین تغيير الفلتر*
- 8 زر التشغيل/الإيقاف
- 9 مثبت الخرطوم
- 10 كابل الكهرباء
- 11 شبكة الطرد (تطابق أحد الطرزين الموضحين)*
- 12 رأس تنظيف المفروشات*
- 13 رأس تنظيف الشقوق*
- 14 درج الملحقات التكميلية
- 15 كيس الفلتر
- 16 فلتر حماية المحرك، قابل للغسل*
- 17 فلتر الطرد*
- 18 السنادة (موجودة أسفل المكنسة)
- 19 مقيض الحمل
- 20 غطاء حيز تجميع الأتربة
- 21 رأس التنظيف التوربينية* "Animal"
- 22 رأس تنظيف المفروشات من شعر الحيوانات*

قطع الغيار والملحقات التكميلية الخاصة**A عبوة الفلاتر البديلة**

نوع الفلتر (GXXL) BBZ41FGXXL

للأداء الأفضل (GXXLplus) BBZ41GXXLP2

المحتويات: 4 أكياس فلتر مزودة بقل

1 ميكروفلتر صحي

<http://www.dust-bag-bosch.com>

Kundendienst – Customer Service

DE Deutschland, Germany

BSH Hausgeräte Service GmbH
Zentralwerkstatt
für kleine Hausgeräte
Trautskirchener Strasse 6 – 8
90431 Nürnberg

Online Auftragsstatus, Filterbeutel-
Konfigurator und viele weitere
Infos unter: www.bosch-home.de

Reparaturservice*
(Mo-Fr: 8.00-18.00 erreichbar)
Tel.: 01801 33 53 03
[mailto:cp-servicecenter@
bshg.com](mailto:cp-servicecenter@bshg.com)

Ersatzteilbestellung*
(365 Tage rund um die Uhr erreichbar)
Tel.: 01801 33 53 04
Fax: 01801 33 53 08
[mailto:spareparts@
bshg.com](mailto:spareparts@bshg.com)
*) 3,9 Ct./Min. aus dem Festnetz,
Mobilfunk max. 0,42 €/Min.

UAE United Arab Emirates, الإمارات العربية المتحدة

BSH Home Appliances FZE
Round About 13,
Plot Nr MO-0532A
Jebel Ali Free Zone – Dubai
Tel.: 04 881 4401
[mailto:service-uae@
bshg.com](mailto:service-uae@bshg.com)
www.bosch-home.com/ae

ALB Republika e Shqipërisë, Republika e Shqipërisë

AERTECH SH.P.K.
Rr. Sami Frashëri
Pallati i Aviacionit te vjetar
Shkalla 1, Hyrja 2
Tirana
Tel.: 067 337 4106
Fax: 071 733 222
<mailto:volina@ovi.com>

AUT Österreich, Austria

BSH Hausgeräte
Gesellschaft mbH
Werkskundendienst
für Hausgeräte
Quellenstrasse 2
1100 Wien
Tel.: 0810 550 511*
Fax: 01 605 75 51 212
[mailto:vie-stoerungsannahme@
bshg.com](mailto:vie-stoerungsannahme@bshg.com)

Hotline für Espresso-Geräte:
Tel.: 0810 700 400*
www.bosch-home.at

*innerhalb Österreichs zum Regionaltarif

AU Australia

BSH Home Appliances Pty. Ltd.
7-9 Arco Lane
HEATHERTON, Victoria 3202
Tel.: 1300 368 339
[mailto:bshau-as@
bshg.com](mailto:bshau-as@bshg.com)
www.bosch-home.com.au
**BOSNA I HERCEGOVINA,
Bosnia-Herzegovina**
"HIGH" d.o.o.
Gradačacka 29b
71000 Sarajevo
Info-Line: 061 100 905
Fax: 033 213 513
[mailto:delicnanda@
hotmail.com](mailto:delicnanda@hotmail.com)

BE Belgique, België, Belgium

BSH Home Appliances S.A.
Avenue du Laerbeek 74
Laarbeeklaan 74
1090 Bruxelles – Brussel
Tel.: 070 222 141
Fax: 024 757 291
[mailto:bru-repairs@
bshg.com](mailto:bru-repairs@bshg.com)
www.bosch-home.be

BG Bulgaria

BSH Domakinski Uredi
Bulgaria EOOD
115K Tsarigradsko Chausse Blvd.
European Trade Center Building,
5th floor
1784 Sofia
Tel.: 02 892 90 47
Fax: 02 878 79 72
[mailto:informacia.servis-
bg@
bshg.com](mailto:informacia.servis-bg@bshg.com)
www.bosch.home.bg

BH Bahrain, البحرين

Khalifa Est.
P.O.BOX 5111
Manama
Tel.: 01 759 2233
[mailto:service@
khalifaif.com](mailto:service@khalifaif.com)

BY Belarus, Беларусь

ООО "БСХ Бытовая техника"
тел.: 495 737 2961
[mailto:mok-kdhl@
bshg.com](mailto:mok-kdhl@bshg.com)

CH Schweiz, Suisse, Svizzera, Switzerland

BSH Hausgeräte AG
Werkskundendienst für
Hausgeräte
Fahrweidstrasse 80
8954 Geroldswil
[mailto:ch-info.hausgeraete@
bshg.com](mailto:ch-info.hausgeraete@bshg.com)

Service Tel.: 0848 840 040
Service Fax: 0848 840 041
[mailto:ch-reparatur@
bshg.com](mailto:ch-reparatur@bshg.com)
Ersatzteile Tel.: 0848 880 080
Ersatzteile Fax: 0848 880 081
[mailto:ch-ersatzteil@
bshg.com](mailto:ch-ersatzteil@bshg.com)
www.bosch-home.com/ch

CY Cyprus, Κύπρος

BSH Ikiakes Syskeves-Service
39, Arh. Makaariou III Str.
2407 Egomi/Nikosia (Lefkosia)
Tel.: 77 77 807
Fax: 022 658 128
[mailto:bsh.service.cyprus@
cytanet.com.cy](mailto:bsh.service.cyprus@cytanet.com.cy)

CZ Česká Republika, Czech Republic

BSH domácí spotřebiče s.r.o.
Firemní servis domácích
spotřebičů
Pekařská 10b
155 00 Praha 5
Tel.: 0251 095 546
Fax: 0251 095 549
www.bosch-home.com/cz

DK Danmark, Denmark

BSH Hvidevarer A/S
Telegrafvej 4
2750 Ballerup
Tel.: 44 89 89 85
Fax: 44 89 89 86
[mailto:BSH-Service.dk@
BSHG.com](mailto:BSH-Service.dk@BSHG.com)
www.bosch-home.dk

EE Eesti, Estonia

SIMSON OÜ
Raua 55
10152 Tallinn
Tel.: 0627 8730
Fax: 0627 8733
[mailto:teenindus@
simson.ee](mailto:teenindus@simson.ee)

ES España, Spain

BSH Electrodomésticos
España S.A.
Servicio Oficial del Fabricante
Parque Empresarial PLAZA,
C/ Manfredonia, 6
50016 Zaragoza
Tel.: 902 245 255
Fax: 976 578 425
[mailto:CAU-Bosch@
bshg.com](mailto:CAU-Bosch@bshg.com)
www.bosch-home.es

FI Suomi, Finland

BSH Kodinkoneet Oy
Itälahdenkatu 18 A, PL 123
00201 Helsinki
Tel.: 0207 510 700
Fax: 0207 510 780
mailto:Bosch-Service-FI@bshg.com
www.bosch-home.fi
Lankapuhelimesta 8,28 snt/puhelu
+ 7 snt/min (alv 23%)
Matkapuhelimesta 8,28 snt/puhelu
+ 17 snt/min (alv 23%)

FR France

BSH Electroménager S.A.S.
50 rue Ardoin – BP 47
93401 SAINT-OUEN cedex
Service interventions à domicile:
01 40 10 11 00
Service Consommateurs:
0 892 698 010 (0,34 € TTC/mn)
mailto:soa-bosch-conso@bshg.com
Service Pièces Détachées et
Accessoires:
0 892 698 009 (0,34 € TTC/mn)
www.bosch-home.fr

GB Great Britain

BSH Home Appliances Ltd.
Grand Union House
Old Wolverton Road
Wolverton
Milton Keynes MK12 5PT
To arrange an engineer visit, to
order spare parts and accessories
or for product advice please visit
www.bosch-home.co.uk
or call
Tel.: 0844 892 8979*

*Calls from a BT landline will be charged at
up to 3 pence per minute. A call set-up fee
of up to 6 pence may apply.

GR Greece, Ελλάς

BSH Ikiakies Siskeves A.B.E.
Central Branch Service
17 km E.O. Athinon-Lamias &
Potamou 20
14564 Kifisia
Πανελλήνιο τηλέφωνο: 181 82
(σαστική χρέωση)
www.bosch-home.gr

HK Hong Kong, 香港

BSH Home Appliances Limited
Unit 1 & 2, 3rd Floor
North Block, Skyward House
3 Sham Mong Road
Tai Kok Tsui, Kowloon
Hong Kong
Tel.: 2565 6151
Fax: 2565 6681
mailto:bshhkg.service@bshg.com
www.bosch-home.cn

HR Hrvatska, Croatia

BSH kućni uređaji d.o.o.
Kneza Branimira 22
10000 Zagreb
Tel.: 01 640 36 09
Fax: 01 640 36 03
mailto:informacije.servis-hr@
bshg.com
www.bosch-home.com/hr

HU Magyarország, Hungary

BSH Háztartási Készülék
Kereskedelmi Kft.
Háztartási gépek márkaszervize
Királyhágó tér 8-9
1126 Budapest
Hibabejelentés
Tel.: 01 489 5461
Fax: 01 201 8786
mailto:hibabejelentes@bsh.hu
Alkatrészrendelés
Tel.: 01 489 5463
Fax: 01 201 8786
mailto:alkatrészrendeles@bsh.hu
www.bosch-home.com/hu

IE Republic of Ireland

BSH Home Appliances Ltd.
Unit F4, Ballymount Drive
Ballymount Industrial Estate
Walkinstown
Dublin 12
Service Requests,
Spares and Accessories
Tel.: 01450 2655
Fax: 01450 2520
www.bosch-home.co.uk

IL Israel, ישראל

C/S/B Home Appliance Ltd.
Ullei Building
2, Hamelacha St.
Industrial Park North
71293 Lod
Tel.: 08 9777 222
Fax: 08 9777 245
mailto:csb-serv@zahav.net.il
www.bosch-home.co.il

IN India, Bhārat, भारत

BSH Customer Service Front Office
Shop No.4, Everest Grande,
Opp. Shanti Nagar Bus Stop,
Mahakali Caves Road, Andheri East
Mumbai 400093

IS Iceland

Smith & Norland hf.
Noatuni 4
105 Reykjavik
Tel.: 0520 3000
Fax: 0520 3011
www.sminor.is

IT Italia, Italy

BSH Elettrodomestici S.p.A.
Via. M. Nizzoli 1
20147 Milano (MI)
Numero verde 800 829 120
mailto:mil-assistenza@bshg.com
www.bosch-home.com/it

KZ Kazakhstan, Қазақстан

IP "Batkayev Ildus A."
B. Momysh-uly Str.7
Chymkent 160018
Tel./Fax: 0252 31 00 06
mailto:evrika_kz@mail.ru

LB Lebanon, لبنان

Tehehi, Hana & Co.
Boulevard Dora 4043 Beyrouth
P.O. Box 90449
Jdeideh 1202 2040
Tel.: 01 255 211
mailto:Info@Tehehi-Hana.com

LT Lietuva, Lithuania

Senuku prekybos centras UAB
Jonavos g. 62
44192 Kaunas
Tel.: 0372 12146
Fax: 0372 12165
www.senukai.lt

LU Luxembourg

BSH électroménagers S.A.
13-15 ZI Breedeweues
1259 Senningerberg
Tel.: 26349 300
Fax: 26349 315
mailto:lux-service.electromenager@
bshg.com
www.bosch-home.lu

LV Latvija, Latvia

General Serviss Limited
Bullu street 70c
1067 Riga
Tel.: 07 42 41 37
mailto:bt@olimpeks.lv

Elkor Serviss
Brivibas gatve 201
1039 Riga
Tel.: 067 0705 20; -36
Fax: 067 0705 24
mailto:domoservice@elkor.lv
www.servisacentrs.lv

MD Moldova

S.R.L. "Rialto-Studio"
ул. Щусева 98
2012 Кишинев
тел./факс: 022 23 81 80
mailto:bosch-md@mail.ru

ME Crna Gora, Montenegro

Elektronika komerc
Ul. Slobode 17
84000 Bijelo Polje
Tel./Fax: 050 432 575
Mobil: 069 324 812
mailto:ekobosch.servis@
t-com.me

MK Macedonia, Македонија

GORENEC
Jane Sandanski 69 lok.3
1000 Skopje
Tel.: 022 454 600
Mobil: 070 697 463
mailto:gorenece@yahoo.com

MT Malta

Oxford House Ltd.
Notabile Road
Mriehel BKR 14
Tel.: 021 442 334
Fax: 021 488 656
www.oxfordhouse.com.mt

MV Raajjeyge Jumhooriyyaa, Maldives

Lintel Investments
Ma. Maadheli, Majeedhee Magu Male
Tel.: 0331 0742
mailto:mohamed.zuhuree@intel.com.mv

NL Nederla[^] d, Netherla[^] ds

BSH Huishoudapparaten B.V.
Taurusavenue 36
2132 LS Hoofddorp

Storingsmelding:
Tel.: 088 424 4010
Fax: 088 424 4845
mailto:bosch-contactcenter@bshg.com

Onderdelenverkoop:
Tel.: 088 424 4010
Fax: 088 424 4801
mailto:bosch-onderdelen@bshg.com
www.bosch-home.nl

NO Norge, Norway

BSH Husholdningsapparater A/S
Grensevingen 9
0661 Oslo
Tel.: 22 66 06 00
Fax: 22 66 05 50
mailto:bosch-service-no@bshg.com
www.bosch-home.no

NZ New Zeala[^] d

BSH Home Appliances Ltd.
Unit F 2, 4 Orbit Drive
Mairangi Bay
Auckland 0632
Tel.: 09 477 0492
Fax: 09 477 2647
mailto:bshnz-cs@bshg.com
www.bosch-home.co.nz

PL Polska, Pola[^] d

BSH Sprzęt Gospodarstwa
Domowego sp. z o.o.
Al. Jerozolimskie 183
02-222 Warszawa
Centrala Serwisu
Tel.: 801 191 534
Fax: 022 572 7709
mailto:Serwis.Fabryczny@bshg.com
www.bosch-home.pl

PT Portugal

BSHP Electrodomésticos Lda.
Rua Alto do Montijo, n^o 15
2790-012 Carnaxide
Tel.: 707 500 545
Fax: 214 250 701
mailto:bosch.electrodomesticos.pt@bshg.com
www.bosch-home.pt

RO Româ[^] ia, Roma[^] ia

BSH Electrocasnice srl.
Sos. Bucuresti-Ploiesti,
nr. 19-21, sect.1
13682 Bucuresti
Tel.: 021 203 9748
Fax: 021 203 9733
mailto:service.romania@bshg.com
www.bosch-home.ro

RU Russia, Россия

ООО "БСХ Бытовая техника"
Сервис от производителя
Малая Калужская 19/1
119071 Москва
тел.: 495 737 2961
mailto:mok-kdhl@bshg.com
www.bosch-home.com

S[^] Saudi [^] rabia, المملكة العربية السعودية

BSH Home Appliances
Saudi Arabia L.L.C.
Bin Hamran Commercial Centr.
6th Floor 603B
Jeddah 21481
Tel.: 800 124 1247
mailto:service.ksa@bshg.com
www.bosch-home.com/sa

SE Sverige, Swede[^]

BSH Hushållsapparater AB
Landsvägen 32
169 29 Solna
Tel.: 0771 11 22 77
mailto:Bosch-Service-SE@bshg.com
www.bosch-home.se

SG Si[^] gapore, 新加坡

BSH Home Appliances Pte. Ltd.
37 Jalan Pemimpin
Union Industrial Building
Block A, #01-03
577177 Singapore
Tel.: 6751 5000
Fax: 6751 5005
mailto:bshsgp.service@bshg.com
www.bosch-home.com/sg

SI Slove[^] ija, Slove[^] ia

BSH Hišni aparati d.o.o.
Litostrajska 48
1000 Ljubljana
Tel.: 01 583 07 01
Fax: 01 583 08 89
mailto:informacije.servis@bshg.com
www.bosch-home.com/si

SK Slove[^] sko, Slovakia

BSH domácí spotřebiče s.r.o.
Organizačná zložka Bratislava
Galvaniho 17/C
821 04 Bratislava
Tel.: 02 44 45 20 41
mailto:opravy@bshg.com
www.bosch-home.com/sk

TR Türkiye, Turkey

BSH Ev Aletleri Sanayi
ve Ticaret A.S.
Fatih Sultan Mehmet Mahallesi
Balkan Caddesi No: 51
34771 Ümraniye, Istanbul
Tel.: 0 216 444 6333
Fax: 0 216 528 9188
mailto:careline.turkey@bshg.com
www.bosch-home.com/tr

TW Taiwa[^] , 台灣

Achelis Taiwan Co. Ltd.
4th floor, No. 112 Sec 1
Chung Hsiao E Road
Taipei ROC 100
Tel.: 02 2321 6222
mailto:Bosch@achelis.com.tw

U[^] Ukrai[^] e, Ukraïna

ТОВ "БСХ Побутова Техніка"
tel.: 044 490 2095
www.bosch-home.com.ua

XK Kosovo

NTP GAMA
Rruga Mag Prishtine-Ferizaj
70000 Ferizaj
Tel.: 0290 321 434
Tel.: 00377 44 172 309
mailto:a_service@gama-electronics.com

XS Srbija, Serbia

BSH Kućni aparati d.o.o.
Milutina Milankovića 11^a
11070 Novi Beograd
Tel.: 011 205 23 97
Fax: 011 205 23 89
mailto:informacije.servis-sr@bshg.com
www.bosch-home.rs

Z[^] South [^] frica

BSH Home Appliances (Pty) Ltd.
15th Road Randjespark
Private Bag X36, Randjespark
1685 Midrand – Johannesburg
Tel.: 086 002 6724
Fax: 086 617 1780
mailto:applianceserviceza@bshg.com
www.bosch-home.com/za

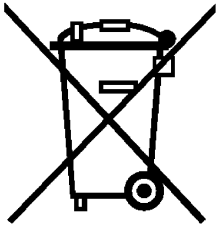

de

Dieses Gerät ist entsprechend der europäischen Richtlinie 2012/19/EU über Elektro- und Elektronikaltgeräte (waste electrical and electronic equipment - WEEE) gekennzeichnet. Die Richtlinie gibt den Rahmen für eine EU-weit gültige Rücknahme und Verwertung der Altgeräte vor.

en

This appliance is labelled in accordance with European Directive 2012/19/EU concerning used electrical and electronic appliances (waste electrical and electronic equipment - WEEE). The guideline determines the framework for the return and recycling of used appliances as applicable throughout the EU.

fr

Cet appareil est marqué selon la directive européenne 2012/19/UE relative aux appareils électriques et électroniques usagés (waste electrical and electronic equipment - WEEE). La directive définit le cadre pour une reprise et une récupération des appareils usagés applicables dans les pays de la CE.

it

Questo apparecchio dispone di contrassegno ai sensi della direttiva europea 2012/19/UE in materia di apparecchi elettrici ed elettronici (waste electrical and electronic equipment - WEEE). Questa direttiva definisce le norme per la raccolta e il riciclaggio degli apparecchi dismessi valide su tutto il territorio dell'Unione Europea.

nl

Dit apparaat is gekenmerkt in overeenstemming met de Europese richtlijn 2012/19/EU betreffende afgedankte elektrische en elektronische apparatuur (waste electrical and electronic equipment - WEEE). De richtlijn geeft het kader aan voor de in de EU geldige terugname en verwerking van oude apparaten.

da

Dette apparat er klassificeret iht. det europæiske direktiv 2012/19/EU om affald af elektrisk- og elektronisk udstyr (waste electrical and electronic equipment - WEEE). Dette direktiv angiver rammerne for indlevering og recycling af kasserede apparater gældende for hele EU.

no

Dette apparatet er klassifisert i henhold til det europeiske direktivet 2012/19/EU om avhending av elektrisk- og elektronisk utstyr (waste electrical and electronic equipment - WEEE). Direktivet angir ramme for innlevering og gjenvinning av innbytteprodukter.

sv

Denna enhet är märkt i enlighet med den europeiska direktivet 2012/19/EU om avfall som utgörs av eller innehåller elektroniska produkter (waste electrical and electronic equipment - WEEE). Direktivet anger ramarna för inom EU giltigt återtagande och korrekt återvinning av uttjänta enheter.

fi

Tämän laitteen merkintä perustuu käytettyjä sähkö- ja elektroniikkalaitteita (waste electrical and electronic equipment - WEEE) koskevaan direktiiviin 2012/19/EU. Tämä direktiivi määrittää käytettyjen laitteiden palautus- ja kierrätys-säännökset koko EU:n alueella.

es

Este aparato está marcado con el símbolo de cumplimiento con la Directiva Europea 2012/19/UE relativa a los aparatos eléctricos y electrónicos usados (Residuos de aparatos eléctricos y electrónicos RAEE). La directiva proporciona el marco general válido en todo el ámbito de la Unión Europea para la retirada y la reutilización de los residuos de los aparatos eléctricos y electrónicos.

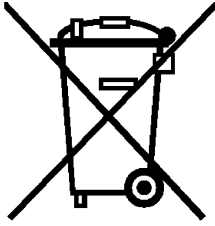

pt

Este aparelho está marcado em conformidade com a Directiva 2012/19/UE relativa aos resíduos de equipamentos eléctricos e electrónicos (waste electrical and electronic equipment - WEEE).

A directiva estabelece o quadro para a criação de um sistema de recolha e valorização dos equipamentos usados válido em todos os Estados Membros da União Europeia.

el

Αυτή η συσκευή χαρακτηρίζεται σύμφωνα με την ευρωπαϊκή οδηγία 2012/19/ΕΕ περί ηλεκτρικών και ηλεκτρονικών συσκευών (waste electrical and electronic equipment - WEEE).

Η οδηγία προκαθορίζει τα πλαίσια για μια απόσυρση και αξιοποίηση των παλιών συσκευών με ισχύ σ' όλη την ΕΕ.

tr

Bu ürün 2012/19/EU sayılı Atık Elektrikli ve Elektronik Ekipmanlar Direktifi'ne göre etiketlenmiştir. Ulusal yönetmelik (Türkiye Resmi Gazetesi No:28300 Tarih: 22.05.2012) Avrupa genelinde geçerli olan, ürünlerin geri toplanması ve geri dönüştürülmesi ile ilgili yapıyı belirtir.

pl

Urządzenie to oznaczono zgodnie z europejską wytyczną 2012/19/UE o zużytych urządzeniach elektrycznych i elektronicznych (waste electrical and electronic equipment - WEEE).

Wytyczna ta określa ramy obowiązującego w całej Unii Europejskiej odbioru i wtórnego wykorzystania starych urządzeń.

hu

Ez a készülék az elhasznált villamossági és elektronikai készülékekről szóló 2012/19/EU irányelvnek megfelelő jelölést kapott.

Ez az irányelv a már nem használt készülékek visszavételének és hasznosításának EU-szerte érvényes kereteit határozza meg.

bg

Този уред е обозначен в съответствие с европейската директива 2012/19/ЕС

за стари електрически и електронни уреди (waste electrical and electronic equipment - WEEE).

Тази директива регламентира валидните в рамките на ЕС правила за приемане и използване на стари уреди

ru

Данный прибор имеет отметку о соответствии европейским нормам 2012/19/EU утилизации электрических и электронных приборов (waste electrical and electronic equipment - WEEE).

Данные нормы определяют действующие на территории Евросоюза правила возврата и утилизации старых приборов.

ro

Acest aparat este marcat corespunzător directivei europene 2012/19/UE în privința aparatelor electrice și electronice vechi (waste electrical and electronic equipment - WEEE).

Directiva prescrie cadrul pentru o preluare înapoi, valabilă în întreaga UE, și valorificarea aparatelor vechi.

uk

Цей прилад маркіровано згідно положень європейської Директиви 2012/19/EU стосовно електронних та електроприладів, що були у використанні (waste electrical and electronic equipment - WEEE).

Директивою визначаються можливості, які є дійсними у межах Європейського союзу, щодо прийняття назад та утилізації бувших у використанні приладів.

ar

رد 2012/19/EU كى ابورا طباوض قى باطم هاگتسد نيا كى نورتكلال و قى رب هنهك كاه هاگتسد هراب ((waste electrical and electronic equipment - WEEE

تسا اهدش صخشتم

بوچ راهج ،تسا ربت عم ابورا رسارس رد هك طباوض نيا كاه هاگتسد تفافىزاب و نتفرگ سبزاب هويس كلك دنك كم نييني عت ار هنهك

DE Garantie

Bundesrepublik Deutschland
siehe letzte Seite.

Ausland: Für dieses Gerät gelten die von der Vertretung unseres Hauses in dem Kaufland herausgegebenen Garantiebedingungen. Einzelheiten hierüber teilt Ihnen der Händler, bei dem Sie das Gerät gekauft haben, auf Anfrage jederzeit mit.
Zur Inanspruchnahme von Garantieleistungen ist in jedem Fall aber die Vorlage des Kaufbeleges erforderlich.

GB Conditions of guarantee

For this appliance the guarantee conditions as set out by our representatives in the country of sale apply. Details regarding same may be obtained from the dealer from whom the appliance was purchased. For claims under guarantee the sales receipt must be produced.

FR Conditions de garantie

A l'étranger, les conditions de garantie applicables à cet appareil sont celles s'accordées par la filiale du pays concerné.
Celles-ci peuvent être fournies par le Revendeur auprès duquel vous avez acheté l'appareil ou directement auprès de notre filiale. Si vous aviez besoin d'utiliser la garantie, la présentation de la facture d'achat sera nécessaire.

IT Condizioni di garanzia

Per questo apparecchio valgono le condizioni di garanzia stabilite dalla ns. Rappresentanza nella rispettiva Nazione.
Il venditore dell'apparecchio è a disposizione per ulteriori chiarimenti. La garanzia viene riconosciuta soltanto se accompagnata da regolare documento fiscale di acquisto rilasciato dal venditore.

NL Garantievoorwaarden

Voor het aangeschafte apparaat gelden de garantievoorwaarden welke door de vertegenwoordiging van de moederorganisatie in het land van aankoop zijn uitgegeven.
Eventuele bijzonderheden hiervoor zal de leverancier, waarbij het apparaat is gekocht, desgevraagd verschaffen.
Om aanspraak te kunnen maken op eventuele garantie is het overleggen van de aankoopbon met koop-/of leverdatum vereist.

DK Garanti

Garantiebestemmelserne er ikke vedlagt, men fremsendes ved henvendelse til Bosch kundeservice. I øvrigt henvises til købelovens bestemmelser.

NO Leveringsbetingelse

I Norge gjelder NEL's leveringsbetingelser. Disse kan De få hos Deres forhandler eller direkte ved vårt hovedkontor.

SE Konsumentbestämmelser

I Sverige gäller av EHL antagna konsumentbestämmelser.

FI Takuuaika

Kodintekniikan tuotteille annetaan vähintään kahentoista (12) kuukauden takuu tuotteesta riippuen. Takuuaika määritellään kunkin tuotteen osalta erikseen ja se on voimassa annetun määräajan tuotteen ostop. Tuotteen tietyille osille voidaan antaa em. määräajoista poikkeava takuu.

PT Condições de Garantia

Para este aparelho são válidas as condições de garantia emitidas pela nossa representação no país da aquisição. Mais detalhes poderão ser facultados pelo revendedor onde foi adquirido o aparelho.
Para recorrer aos serviços de garantia é imprescindível a apresentação da Factura de Compra e bem assim, do documento de Garantia.

ES Condiciones de garantía

A este aparato se aplicables las condiciones de garantía acordadas por la representación de nuestra firma en el país de compra. Para más detalles sirvanse dirigir al correspondiente establecimiento del ramo en que se ha comprado el aparato. En caso de hacer uso de la garantía es necesario presentar el correspondiente comprobante de compra.

TR Garanti Şartları

Bu cihaz için satışın gerçekleştiği ülkedeki temsilcilğimiz tarafından belirlenen garanti şartları geçerlidir. Garanti şartları ile ilgili detaylı bilgi için; cihazın satın alındığı bayiye ya da Tüketicî Danışma Merkezimize başvurabilirsiniz. Garanti kapsamındaki taleplerinize cevap verilebilmesi için Yetkili Servisimize, cihaza ait faturayı veya okunaklı fotokopisini göstermeniz gerekmektedir.

PL Gwarancja

Dla urządzenia obowiązują warunki gwarancyjne wydane przez nasze przedstawicielstwo w kraju zakupu. O szczegółach możecie się Państwo dowiedzieć u sprzedawcy, u którego dokonano zakupu urządzenia. Przy korzystaniu ze świadczeń gwarancyjnych wymagane jest przedłożenie dowodu zakupu.

الضمان AE

لهذا الجهاز تسري شروط الضمان السارية و الصادرة عن وكيل شركتنا في بلدكم.
يمكنكم السؤال عن الأمور التفصيلية الخاصة بهذا الشأن وفي أي وقت لدى التاجر الذي قيمتم بإقتناء هذا الجهاز عنده.
عند المطالبة بإستحقاقات الضمان فإنه من الضروري وفي حال تقديم قسيمة الشراء .

RU Условия гарантийного обслуживания

Получить исчерпывающую информацию об условиях гарантийного обслуживания Вы можете в Вашем ближайшем авторизованном сервисном центре или в сервисном центре от производителя ООО «БСХ Бытовая Техника», а также найти в фирменном гарантийном талоне, выдаваемом при иродаже.

BG Гаранция

За този уред вжат условията, установени от представителството на нашата фирма в страната-купувач. Подробностите ще Ви бъдат разяснени от търговеца, от когото сте купили уреда, по всяко време при запитване. За извършване на поправки в рамките на гаранционния срок във всеки случай е необходимо представянето на касовата бележка.

HU Garanciális feltételek

A garanciális feltételeket a 151/2003. (IX.22.) Korm. rendelet szabályozza. A vásárlástól számított 72 órán belüli meghibásodás esetén a kereskedő a készülék cseréjéről dönt. Ez utáni időszakban a Vevőszolgálat gondoskodik a lehető leggyorsabb javítás elvégzéséről.

A garanciára a vásárló a kitöltött garanciajeggyel, vagy a vásárlást igazoló számlával tarthat igényt. A használati utasítás be nem tartása, a garancia elvesztését vonhatja maga után.

Minőségtanúsítás: A 2/1984. (111.10) BkM-IpM rendelete alapján, mint forgalmazó tanúsítjuk, hogy a készülék a vásárlási tájékoztatóban közölt adatoknak megfelel.

A változtatás jogát fenntartjuk.

RO Garanție

Pentru acest aparat sunt valabile prevederile de garanție acordate de reprezentantul nostru și conforme cu legislația în vigoare.

Comerțiantul la care ați achiziționat aparatul, vă oferă la cerere informații amănunțite despre prevederile de garanție.

Pentru a beneficia de serviciile de garanție va trebuie însă să prezentați în orice caz bonul de cumpărare.

UK На цей пристрій поширюються гарантійні зобов'язання, надані представництвом нашої фірми в країні придбання. Докладні відомості про гарантійні зобов'язання можна отримати будь-коли в продавця, в якого був придбаний цей пристрій. Під час звертання в гарантійному випадку потрібно пред'явити оригінал документу, що підтверджує купівлю пристрою.

ΕΛ ΟΡΟΙ ΕΓΓΥΗΣΗΣ

1. Η Εγγύηση καλής λειτουργίας των προϊόντων μας παρέχεται για χρονικό διάστημα είκοσι τεσσάρων (24) μηνών από την ημερομηνία της πρώτης αγοράς που αναγράφεται στη θεωρημένη απόδειξη αγοράς. Για την παροχή της εγγύησης απαιτείται η επίδειξη της θεωρημένης απόδειξης αγοράς στην οποία αναγράφεται ο τύπος και το μοντέλο του προϊόντος.
 2. Η εταιρεία μέσα στα ανωτέρω χρονικά όρια, σε περίπτωση πλημμελούς λειτουργίας της συσκευής, αναλαμβάνει την υποχρέωση της επαναφοράς της σε ομαλή λειτουργία και της αντικατάστασης κάθε τυχόν ελαττωματικού μέρους (πλην των αναλώσιμων και των ευπαθών, όπως τα γυάλινα, λαμπτήρες κλπ). Απαραίτητη προϋπόθεση για να ισχύει η εγγύηση είναι η μη λειτουργία της συσκευής να προέρχεται από την πολυμελή κατασκευή της και όχι επί παραδείγματι από κακή χρήση, λανθασμένη εγκατάσταση, μη τήρηση των οδηγιών χρήσης της συσκευής, ακατάλληλη συντήρηση από πρόσωπα μη εξουσιοδοτημένα από την BSH Ελλάς ABE ή από εξωγενείς παράγοντες όπως διακοπές ηλεκτρικού ρεύματος ή διαφοροποίησης της τάσης κλπ
 3. Στην περίπτωση που το προϊόν δεν λειτουργεί σωστά λόγω της κατασκευής του και εφόσον η πλημμελής λειτουργία εκδηλώθηκε κατά την περίοδο εγγύησης, το Εξουσιοδοτημένο Σέρβις (η το εξουσιοδοτημένο συνεργείο) της BSH Ελλάς ABE θα το επισκευάσει με σκοπό τη χρήση για την οποία κατασκευάστηκε, χωρίς να υπάρξει χρέωση για ανταλλακτικά ή την εργασία.
 4. Ξεν καλύπτονται από την εγγύηση οι χρεώσεις και οι κίνδυνοι που σχετίζονται με τη μεταφορά του προϊόντος προς επίσκεψη στον μεταπωλητή ή προς το Εξουσιοδοτημένο Σέρβις της BSH Ελλάς ABE
 5. Όλες οι επισκευές της εγγύησης πρέπει να γίνονται από το Εξουσιοδοτημένο Σέρβις (η το εξουσιοδοτημένο συνεργείο) της BSH Ελλάς ABE.
 6. Η εγγύηση δεν καλύπτει κανένα προϊόν που χρησιμοποιείται πέραν των προδιαγραφών για τις οποίες κατασκευάστηκε (π.χ. οικιακή χρήση).
 7. Η εγγύηση καλής λειτουργίας που παρέχεται από τον κατασκευαστή παύει αν αποκολληθούν, αλλοιωθούν ή τροποποιηθούν με οποιοδήποτε τρόπο οι ταινίες ασφαλείας ή οι ειδικές διακριτικές αυτοκόλλητες ετικέτες επί των οποίων αναγράφεται ο αριθμός σειράς ή η ημερομηνία αγοράς.
 8. Η εγγύηση δεν καλύπτει:
 - Επισκευές, μετατροπές ή καθαρισμούς που έλαβαν χώρα σε κέντρο service μη εξουσιοδοτημένο από την BSH Ελλάς ABE
 - Λάθος χρήση, υπερβολική χρήση, χειρισμό ή λειτουργία του προϊόντος κατά τρόπο μη σύμφωνο με τις οδηγίες που περιέχονται στα εγχειρίδια χρήσης και/ή στα σχετικά έγγραφα χρήσης, συμπεριλαμβανομένων της πλημμελούς φύλαξης της συσκευής , της πτώσης της συσκευής κλπ.
 - Προϊόντα με δυσανάγνωστο αριθμό σειράς.
 - Ζημιές που προκαλούνται ενδεικτικά από αστραπές, νερό ή υγρασία, φωτιά, πόλεμο, δημόσιες αναταραχές, λάθος τάσεις του δικτύου παροχής ρεύματος, ή οποιοδήποτε λόγο που είναι πέραν από τον έλεγχο του κατασκευαστή ή του εξουσιοδοτημένου συνεργείου.
 9. Η εγγύηση που προσφέρεται παύει να ισχύει εφόσον η κυριότητα της συσκευής μεταβιβαστεί σε τρίτο πρόσωπο από τον αρχικό αγοραστή το όνομα του οποίου αναγράφεται στο παραστατικό αγοράς της συσκευής.
 10. Αντικατάσταση της συσκευής γίνεται μόνο εφόσον δεν είναι δυνατή η επιδιόρθωση της κατόπιν πιστοποίησης της αδυναμίας επίσκεψης από το Εξουσιοδοτημένο Σέρβις (η το εξουσιοδοτημένο συνεργείο) της BSH Ελλάς ABE
 11. Η κάθε επίσκεψη ή η αντικατάσταση ελαττωματικού μέρους δεν παρατείνει τον χρόνο εγγύησης του προϊόντος.
 12. Εξαρτήματα και υλικά που αντικαθίστανται κατά τη διάρκεια της εγγύησης επιστρέφονται στο συνεργείο.
- BSH A.B.E. – 17ο χλμ Εθνικής οδού Αθηνών – Λαμίας & Ποταμού 20, Κηφισιά
- SERVICE
Αθήνα: 17ο χλμ. Εθνικής οδού Αθηνών – Λαμίας & Ποταμού 20, Κηφισιά – τηλ.: 210-42.77.700
Θες/νίκης:8.3ο χλμ. Εθνικής οδού Θες/νίκης – Μουδανιών, Περιοχή Θέρμη τηλ.: 2310-497.200
Πάτρα :Χαραλάμπη & Ερενστρώλε – τηλ.:2610-330.478
Κρήτη: Εθνικής Αντιστάσεως 23 & Καλαμά, Ηράκλειο – τηλ.:2810-321.573
Κύπρος: Αρχ. Μακαρίου Γ' 39, Έγκωμη – Λευκωσία –Παγκύπριο τηλ.:77778007



**Bosch çağrı
yönetim merkezi**

444 6 333
Haftanın 7 günü hizmetinizde



BOSCH

(Sabit telefonlardan veya cep telefonlarından alan kodu çevirmeden)

Sabit telefonlardan yapılan aramalarda şehir içi arama tarifesi üzerinden, cep telefonu ile yapılan aramalarda ise GSM-GSM tarifesini üzerinden ücretlendirme yapılmaktadır.

Yazılı başvurular için adresimiz

BSH Ev Aletleri Sanayi ve Ticaret AŞ

Fatih Sultan Mehmet Mah. Balkan Cad. No.: 51 Ümraniye 34771 - İstanbul

Bosch'u tercih ettiğiniz için teşekkür eder, ürününüzü iyi günlerde kullanmanızı dileriz.



ELEKTRİK SÜPÜRGESİ
G A R A N T İ
B E L G E S İ

- Cihazınızı; kullanma kılavuzunda gösterildiği şekilde kullanılması ve yetkili kıldığımız teknik servis elemanları dışındaki şahıslar tarafından bakım, onarım veya başka bir nedenle müdahale edilmemiş olması şartıyla bütün parçaları dahil olmak üzere tamamen malzeme, işçilik ve üretim hatalarına karşı **2 (iki) YIL SÜRE İLE GARANTİ EDİLMİŞTİR.**
- Arızaların giderilmesi konusunda uygulanacak teknik yöntemlerin tespiti ile değiştirilecek parçaların saptanması tamamen firmamıza aittir.
- Malın tesliminden sonraki yükleme, boşaltma ve sevkiyat anında meydana gelecek arızalar garanti kapsamı dışındadır.
- Belge üzerine tahrifat yapıldığı, cihazın üzerindeki orijinal seri numarası kaldırıldığı veya tahrifat yapıldığı takdirde garanti geçersizdir.

GARANTİ ŞARTLARI

1. Garanti süresi malın teslim tarihinden itibaren başlar ve 2 yıldır.
2. Malın bütün parçaları dahil olmak üzere tamamı firmamızın garantisine kapsamındadır.
3. Malın garanti süresi içerisinde arızalanması durumunda, tamirde geçen süre garanti süresine eklenir. Malın tamir süresi en fazla 20 iş günüdür. Bu süre, mala ilişkin arızanın servis istasyonuna, servis istasyonunun olmaması durumunda, malın satıcısı, bayi, acentası, temsilciliği, ithalatçısı veya imalatçısından birisine bildirim tarihinden itibaren başlar. Sanayi malının arızasının 10 iş gününü içerisinde giderilmemesi halinde üretici veya ithalatçı, tamir tamamlanmaya kadar, benzer özelliklerdeki başka bir ürünü tüketiciye tahsis edecektir.
4. Malın garanti süresi içerisinde, gerek malzeme ve işçilik gerekse montaj hatalarından dolayı arızalanması halinde, işçilik masrafı, değiştirilen parça bedeli ya da başka herhangi bir ad altında hiçbir ücret talep etmeksizin tamiri yapılacaktır.
5. Tüketicinin onarım hakkını kullanmasına rağmen malın;
 - Tüketicie teslim edildiği tarihten itibaren, garanti süresi içinde kalmak kaydıyla, bir yıl içerisinde en az dört defa veya imalatçı-üretici ve/veya ithalatçı tarafından belirlenen garanti süresi içerisinde altı defa arızalanmasını yanı sıra, bu arızaların maldan yararlanamamayı sürekliliği,
 - Tamiri için gereken azami sürenin aşılması,
 - Firmamızın servis istasyonunun, servis istasyonunun mevcut olmaması halinde sırasıyla satıcısı, bayi, acentası, temsilciliği, ithalatçısı veya imalatçı-üreticisinden birisinin düzenleyeceği raporla arızanın tamiri mümkün bulunmadığının belirlenmesi, durumlarında, tüketici malın ücretsiz değiştirilmesini, bedel iadesi veya ayıp oranında bedel indirimini talep edebilir.
6. Malın kullanma kılavuzunda yer alan hususlara aykırı kullanılmasından kaynaklanan arızalar garanti kapsamı dışındadır.
7. Garanti belgesi ile ilgili olarak çıkabilecek sorunlar için T.C. Gümrük ve Ticaret Bakanlığı, Tüketicinin Korunması ve Piyasa Gözetimi Genel Müdürlüğüne başvurabilir.
Bu belgenin kullanılmasında; 4077 sayılı Tüketicinin Korunması Hakkında Kanun ve bu Kanun'a dayanılarak yürürlüğe konulan Garanti Belgesi Uygulanma Esaslarına Dair Yönetmelik uyarınca, T.C. Gümrük ve Ticaret Bakanlığı, Tüketicinin Korunması ve Piyasa Gözetimi Genel Müdürlüğü tarafından izin verilmiştir.

Bu ürün Bosch için BSH Ev Aletleri San. ve Tic. A.Ş. tarafından ithal edilmektedir.

BSH Ev Aletleri San. ve Tic. A.Ş. bir BOSCH UND SIEMENS HAUSGERÄTE GMBH kuruluşudur.

BSH EV ALETLERİ SAN. VE TİC. A.Ş.

Fatih Sultan Mehmet Mah. Balkan Cad.

No.: 51 Ümraniye 34771 - İstanbul

Tel.: (0216) 528 90 00

Faks: (0216) 528 91 88

Üretici Firma:

BSH Bosch und Siemens Hausgeräte GmbH

Carl-Wery-Str. 34

D-81739 München

Phone: +49 (89) 45 90 01

Fax: +49 (89) 45 90 21 28

Gümrük ve Ticaret Bakanlığı

Garanti Belgesi

Belge Numarası: 85222

Belge Onay Tarihi: 18.06.2010

Değerli Müşterimiz

Bosch Çağrı Yönetim Merkezi 444 6 333 no.lu telefon numarası ile, 7 gün 24 saat hizmet vermektedir. Doğrudan bu numarayı çevirerek size en yakın Yetkili Servis telefonunu öğrenebilir veya arzu ettiğiniz diğer hizmet seçeneklerimizden faydalanabilirsiniz.

Bosch Çağrı Yönetim Merkezimize ayrıca www.bosch-home.com adresindeki Müşteri Hizmetleri bölümünde bulunan Müşteri Hizmetleri Formunu doldurarak ya da 0216 528 91 88 no.lu telefona faks çekerek de ulaşabilirsiniz.

Aşağıda yer alan konularda yardımcı olmanızı rica ederiz.

1. Cihazınızı kullanma kılavuzunda belirtilen hususlara göre kullanmaya özen gösteriniz.
2. Ürününüzle ilgili hizmet talebiniz olduğunda yukarıda yazılı telefonlardan Çağrı Yönetim Merkezimizi arayınız.
3. Hizmet için gelen teknisyene "BOSCH YETKİLİ SERVİS" kimlik kartını sorunuz. Bu kimlik kartı, 18 yaşından küçük elemanlara verilmemektedir.
4. Yetkili servisimiz, cihazınızda yapılan herhangi bir işlemden sonra size servis fişini düzenleyip vermek zorundadır. Bu servis fişini mutlaka isteyiniz ve kesinlikle saklayınız.



DİKKAT

Garanti süresinin anlaşmazlık durumunda fatura tarihi esas alınacağından bu belge ile birlikte faturanın veya okunaklı fotokopisinin saklanması gereklidir.

YETKİLİ SATICI **BSH EV ALETLERİ SAN. VE TİC. A.Ş.**

İmza ve kaşesi

MALİN

Cinsi :ELEKTRİK SÜPÜRGESİ.....
Markası :BOSCH.....
Modeli :
Bandrol ve Seri No. :
Teslim tarihi ve yeri :
Azami tamir süresi :
Cihaz ömrü :
Kullanım Süresi :10 YIL (Ürünün fonksiyonunu yerine getirebilmesi için gerekli yedek parça bulundurma süresi).....

SATICI FİRMANIN

Ühvanı :
Adresi :
Telefonu :
Telefaksı :
Tarih / İmza / Kaşe

АВАНК (ИТ) Обслуживание Полис Сервисов...
АВАНК (ИТ) Обслуживание Полис Сервисов...
АВАНК (ИТ) Обслуживание Полис Сервисов...
АВАНК (ИТ) Обслуживание Полис Сервисов...
АВАНК (ИТ) Обслуживание Полис Сервисов...
АВАНК (ИТ) Обслуживание Полис Сервисов...
АВАНК (ИТ) Обслуживание Полис Сервисов...
АВАНК (ИТ) Обслуживание Полис Сервисов...
АВАНК (ИТ) Обслуживание Полис Сервисов...
АВАНК (ИТ) Обслуживание Полис Сервисов...

ВЕЛГОРАД ООО "Ильдар" 124395, Зеленоград, корп. 1604...
ВЕЛГОРАД ООО "Ильдар" 124395, Зеленоград, корп. 1604...
ВЕЛГОРАД ООО "Ильдар" 124395, Зеленоград, корп. 1604...
ВЕЛГОРАД ООО "Ильдар" 124395, Зеленоград, корп. 1604...
ВЕЛГОРАД ООО "Ильдар" 124395, Зеленоград, корп. 1604...
ВЕЛГОРАД ООО "Ильдар" 124395, Зеленоград, корп. 1604...
ВЕЛГОРАД ООО "Ильдар" 124395, Зеленоград, корп. 1604...
ВЕЛГОРАД ООО "Ильдар" 124395, Зеленоград, корп. 1604...
ВЕЛГОРАД ООО "Ильдар" 124395, Зеленоград, корп. 1604...
ВЕЛГОРАД ООО "Ильдар" 124395, Зеленоград, корп. 1604...

МОЖА ООО "Рис-Сервис" 427930, Удомля, ул. Мологская, д.51...
МОЖА ООО "Рис-Сервис" 427930, Удомля, ул. Мологская, д.51...
МОЖА ООО "Рис-Сервис" 427930, Удомля, ул. Мологская, д.51...
МОЖА ООО "Рис-Сервис" 427930, Удомля, ул. Мологская, д.51...
МОЖА ООО "Рис-Сервис" 427930, Удомля, ул. Мологская, д.51...
МОЖА ООО "Рис-Сервис" 427930, Удомля, ул. Мологская, д.51...
МОЖА ООО "Рис-Сервис" 427930, Удомля, ул. Мологская, д.51...
МОЖА ООО "Рис-Сервис" 427930, Удомля, ул. Мологская, д.51...
МОЖА ООО "Рис-Сервис" 427930, Удомля, ул. Мологская, д.51...
МОЖА ООО "Рис-Сервис" 427930, Удомля, ул. Мологская, д.51...

САМАРА ООО "Экс-Сервис" 442600, Советское Админ. ул. д.148...
САМАРА ООО "Экс-Сервис" 442600, Советское Админ. ул. д.148...
САМАРА ООО "Экс-Сервис" 442600, Советское Админ. ул. д.148...
САМАРА ООО "Экс-Сервис" 442600, Советское Админ. ул. д.148...
САМАРА ООО "Экс-Сервис" 442600, Советское Админ. ул. д.148...
САМАРА ООО "Экс-Сервис" 442600, Советское Админ. ул. д.148...
САМАРА ООО "Экс-Сервис" 442600, Советское Админ. ул. д.148...
САМАРА ООО "Экс-Сервис" 442600, Советское Админ. ул. д.148...
САМАРА ООО "Экс-Сервис" 442600, Советское Админ. ул. д.148...
САМАРА ООО "Экс-Сервис" 442600, Советское Админ. ул. д.148...

Информация о бытовой технике, производимой под контролем концерна БСХ Бош унд Сименс Хаусгерете ГмБХ в соответствии с требованиями законодательства о техническом регулировании и законодательства о защите прав потребителей Российской Федерации

Продукция: пылесосы

Товарный знак: Bosch

ВНИМАНИЕ! Ассортимент продукции постоянно обновляется. Продукция регулярно проходит обязательную процедуру подтверждения соответствия согласно действующему законодательству. Информацию о реквизитах актуальных сертификатов соответствия и сроках их действия, информацию об актуальном ассортименте продукции можно получить в ООО «БСХ Бытовая техника», адрес: Москва, 119071, ул. Малая Калужская 19, стр. 1, телефон (495) 737-2777, факс (495) 737-2798. Подтверждение соответствия продукции органом по сертификации «Ростест-Москва», аттестат аккредитации РОСС RU.0001.10.АЯ46, адрес: Москва, 117418, Нахимовский просп. 31, телефон (499) 129-2600. Для продукции, реализованной изготовителем в течение срока действия сертификата соответствия, этот сертификат действителен при ее поставке, продаже и использовании (применении) в течение срока службы, установленного в соответствии со статьей 18 Закона РФ о защите прав потребителей.

В состав эксплуатационных документов, предусмотренных изготовителем для продукции, могут входить настоящая информация, инструкция (руководство) по эксплуатации, информация об условиях гарантийного и сервисного обслуживания.

Маркирование продукции осуществляется изготовителем на типовой табличке прибора, на упаковочной этикетке, непосредственно на упаковке прибора, а также может производиться иными способами, обеспечивающими доступное и наглядное представление информации о приборе в местах продаж.



Продукция, соответствие которой обязательным требованиям подтверждено российскими сертификатами в системе ГОСТ Р, либо едиными документами Таможенного союза маркируется знаком соответствия.



Продукция, которая прошла процедуру подтверждения соответствия согласно требованиям Технических Регламентов Таможенного Союза, маркируется единым знаком обращения продукции на рынке государств-членов Таможенного союза.

Эксплуатационные документы на продукцию выполняются на русском языке. Эксплуатационные документы на государственном языке государства-членов Таможенного союза, отличного от русского, при наличии соответствующих требований в законодательстве можно бесплатно получить у торгующей организации-резидента соответствующего государства-члена Таможенного союза.

Информация о комплектации продукции представлена в торговых залах, может быть запрошена по телефону бесплатной «горячей линии» (800) 200-2961, а также доступна в интернете на сайте производителя www.bosch-bt.ru.

Модель	Апробационный тип	Сертификат соответствия			Страна-изготовитель
		Регистрационный номер	Дата выдачи	Действует до	
BSG61800RU	VBBS600V00	C-DE.АЯ46.В.00504	05.04.12	04.04.17	Германия
BSG8PRO1	VBBS822V00	C-DE.АЯ46.В.00504	05.04.12	04.04.17	Германия
BSG82425	VBBS825V00	C-DE.АЯ46.В.00504	05.04.12	04.04.17	Германия
BSN1810RU	VCBS118V00	C-DE.АЯ46.В.00829	17.08.12	16.08.17	Китай
BSGL42280	VBBS600V02	C-DE.АЯ46.В.00504	05.04.12	04.04.17	Германия
BSG62185	VBBS600V02	C-DE.АЯ46.В.00504	05.04.12	04.04.17	Германия
BSG82480	VBBS825V00	C-DE.АЯ46.В.00504	05.04.12	04.04.17	Германия
BSA3100RU	VBBS550V20	C-DE.АЯ46.В.00504	05.04.12	04.04.17	Германия
BSA3125RU	VBBS550V20	C-DE.АЯ46.В.00504	05.04.12	04.04.17	Германия
BSN2100RU	VCBS122V00	C-DE.АЯ46.В.00717	26.06.12	25.06.17	Китай
BSGL32125	VBBS600V02	C-DE.АЯ46.В.00504	05.04.12	04.04.17	Германия
BSGL32383	VBBS625V00	C-DE.АЯ46.В.00504	05.04.12	04.04.17	Германия

Модель	Апробационный тип	Сертификат соответствия			Страна-изготовитель
		Регистрационный номер	Дата выдачи	Действует до	
BSGL2MOVE5	VBBS550V20	C-DE.АЯ46.В.00504	05.04.12	04.04.17	Германия
BSGL2MOVE6	VBBS550V20	C-DE.АЯ46.В.00504	05.04.12	04.04.17	Германия
BSGL2MOVE8	VBBS550V20	C-DE.АЯ46.В.00504	05.04.12	04.04.17	Германия
BSG8PRO2	VBBS822V00	C-DE.АЯ46.В.00504	05.04.12	04.04.17	Германия
BSGL52130	VBBS2225V0	DE.АЯ46.В07016	05.04.10	04.04.13	Германия
BSGL52233	VBBS2225V0	DE.АЯ46.В07016	05.04.10	04.04.13	Германия
BSGL5PRO1	VBBS15Z5V0	DE.АЯ46.В07016	05.04.10	04.04.13	Германия
BSGL42080	VBBS600V02	C-DE.АЯ46.В.00504	05.04.12	04.04.17	Германия
BSGL42180	VBBS600V02	C-DE.АЯ46.В.00504	05.04.12	04.04.17	Германия
BSG62144I	VBBS600V02	C-DE.АЯ46.В.00504	05.04.12	04.04.17	Германия
BSGL52242	VBBS2225V0	DE.АЯ46.В07016	05.04.10	04.04.13	Германия
BSA2882	BS55	DE.АЯ46.В01445	06.05.11	05.05.14	Германия
BGS62530	VCBS25X6V0	C-DE.АЯ46.В.00717	26.06.12	25.06.17	Китай
BGL452125	VBBS700V02	C-DE.АЯ46.В.00504	05.04.12	04.04.17	Германия
BGL452131	VBBS700V02	C-DE.АЯ46.В.00504	05.04.12	04.04.17	Германия
BSGL32530	VBBS625V00	C-DE.АЯ46.В.00504	05.04.12	04.04.17	Германия
BSGL52530	VBBS25Z5V0	DE.АЯ46.В01789	23.05.11	22.05.14	Германия
BSGL2MOV30	VBBS550V20	C-DE.АЯ46.В.00504	05.04.12	04.04.17	Германия
BSGL2MOV31	VBBS550V20	C-DE.АЯ46.В.00504	05.04.12	04.04.17	Германия
BGS6PRO2	VCBS22X6V0	C-DE.АЯ46.В.00717	26.06.12	25.06.17	Китай
BGL35MOV14	VBBS22Z35M	C-DE.АЯ46.В.00504	05.04.12	04.04.17	Германия
BGL35MOV15	VBBS22Z35M	C-DE.АЯ46.В.00504	05.04.12	04.04.17	Германия
BGL35MOV16	VBBS22Z35M	C-DE.АЯ46.В.00504	05.04.12	04.04.17	Германия
BGL35MOV17	VBBS22Z35M	C-DE.АЯ46.В.00504	05.04.12	04.04.17	Германия
BSGL32225	VBBS600V02	C-DE.АЯ46.В.00504	05.04.12	04.04.17	Германия
BGS42230	VIBS22X4V0	C-DE.АЯ46.В.00829	17.08.12	16.08.17	Турция
BGS42234	VIBS22X4V0	C-DE.АЯ46.В.00829	17.08.12	16.08.17	Турция
BGS42242	VIBS22X4V0	C-DE.АЯ46.В.00829	17.08.12	16.08.17	Турция
BGS32000	VIBS22X4V0	C-DE.АЯ46.В.00829	17.08.12	16.08.17	Турция
BGS32001	VIBS22X4V0	C-DE.АЯ46.В.00829	17.08.12	16.08.17	Турция
BGS32002	VIBS22X4V0	C-DE.АЯ46.В.00829	17.08.12	16.08.17	Турция
BGL35SPORT	VBBS25Z35M	C-DE.АЯ46.В.00924	04.10.12	03.10.17	Германия

Garantiebedingungen DEUTSCHLAND (DE)

Die nachstehenden Bedingungen, die Voraussetzungen und Umfang unserer Garantieleistung beschreiben, lassen die Gewährleistungsverpflichtungen des Verkäufers aus dem Kaufvertrag mit dem Endabnehmer unberührt.

Für dieses Gerät leisten wir Garantie gemäß nachstehenden Bedingungen:

1. Wir beheben unentgeltlich nach Maßgabe der folgenden Bedingungen (Nr. 2 - 6) Mängel am Gerät, die nachweislich auf einem Material- und/ oder Herstellungsfehler beruhen, wenn sie uns unverzüglich nach Feststellung und innerhalb von 24 Monaten nach Lieferung an den Erstendabnehmer gemeldet werden. Zeigt sich der Mangel innerhalb von 6 Monaten ab Lieferung, wird vermutet, dass es sich um einen Material- oder Herstellungsfehler handelt.

2. Die Garantie erstreckt sich nicht auf leicht zerbrechliche Teile wie z.B. Glas oder Kunststoff bzw. Glühlampen.

Eine Garantiepflicht wird nicht ausgelöst durch geringfügige Abweichungen von der Soll-Beschaffenheit, die für Wert und Gebrauchtauglichkeit des Gerätes unerheblich sind, oder durch Schäden aus chemischen und elektrochemischen Einwirkungen von Wasser, sowie allgemein aus anomalen Umweltbedingungen oder sachfremden Betriebsbedingungen oder wenn das Gerät sonst mit ungeeigneten Stoffen in Berührung gekommen ist. Ebenso kann keine Garantie übernommen werden, wenn die Mängel am Gerät auf Transportschäden, die nicht von uns zu vertreten sind, nicht fachgerechte Installation und Montage, Fehlgebrauch, eine nicht haushaltsübliche Nutzung, mangelnde Pflege oder Nichtbeachtung von Bedienungs- oder Montagehinweisen zurückzuführen sind.

Der Garantieanspruch erlischt, wenn Reparaturen oder Eingriffe von Personen vorgenommen werden, die hierzu von uns nicht ermächtigt sind, oder wenn unsere Geräte mit Ersatzteilen, Ergänzungs- oder Zubehörteilen versehen werden, die keine Originalteile sind und dadurch ein Defekt verursacht wird.

3. Die Garantieleistung erfolgt in der Weise, dass mangelhafte Teile nach unserer Wahl unentgeltlich instandgesetzt oder durch einwandfreie Teile ersetzt werden.

Geräte, die zumutbar (z.B. im PKW) transportiert werden können, und für die unter Bezugnahme auf diese Garantie eine Garantieleistung beansprucht wird, sind unserer nächstgelegenen Kundendienststelle oder unserem Vertragskundendienst zu übergeben oder zuzusenden. Instandsetzungen am Aufstellungsort können nur für stationär betriebene (feststehende) Geräte verlangt werden.

Es ist jeweils der Kaufbeleg mit Kauf- und/oder Lieferdatum vorzulegen. Ersetzte Teile gehen in unser Eigentum über.

4. Sofern die Nachbesserung von uns abgelehnt wird oder fehlschlägt, wird innerhalb der oben genannten Garantiezeit auf Wunsch des Endabnehmers kostenfrei gleichwertiger Ersatz geliefert.

5. Garantieleistungen bewirken weder eine Verlängerung der Garantiefrist, noch setzen sie eine neue Garantiefrist in Lauf. Die Garantiefrist für eingebaute Ersatzteile endet mit der Garantiefrist für das ganze Gerät.

6. Weitergehende oder andere Ansprüche, insbesondere solche auf Ersatz außerhalb des Gerätes entstandener Schäden sind - soweit eine Haftung nicht zwingend gesetzlich angeordnet ist - ausgeschlossen.

Diese Garantiebedingungen gelten für in Deutschland gekaufte Geräte. Werden Geräte ins Ausland verbracht, die die technischen Voraussetzungen (z.B. Spannung, Frequenz, Gasarten, etc.) für das entsprechende Land aufweisen und die für die jeweiligen Klima- und Umweltbedingungen geeignet sind, gelten diese Garantiebedingungen auch, soweit wir in dem entsprechenden Land ein Kundendienstnetz haben. Für im Ausland gekaufte Geräte gelten die von unserer jeweils zuständigen Landesvertretung herausgegebenen Garantiebedingungen. Diese können Sie über Ihren Fachhändler, bei dem Sie das Gerät gekauft haben, oder direkt bei unserer Landesvertretung anfordern.

Beachten Sie unser weiteres Kundendienst-Angebot:

Auch nach Ablauf der Garantie stehen Ihnen unser Werkskundendienst und unsere Servicepartner zur Verfügung.

Für Produktinformationen sowie Anwendungs- und Bedienungsfragen aus Deutschland:

Bosch-Infoteam

(Mo-Fr: 8.00-18.00 Uhr erreichbar)

Tel.: 01805 267242* oder unter

bosch-infoteam@bshg.com

*) 0,14 €/Min. aus dem Festnetz,

Mobilfunk max. 0,42 €/Min.

Nur für Deutschland gültig!

Robert Bosch Hausgeräte GmbH
Carl-Wery-Str. 34 / 81739 München // Germany

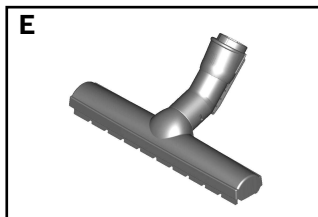
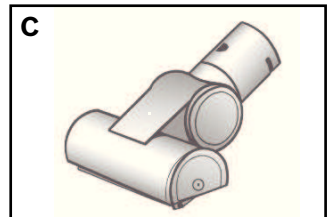
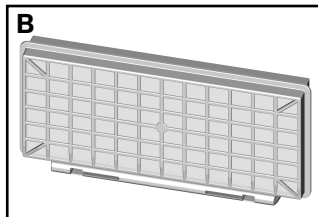
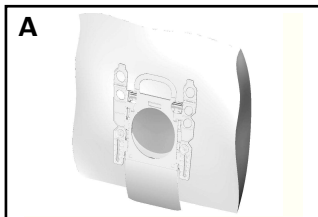
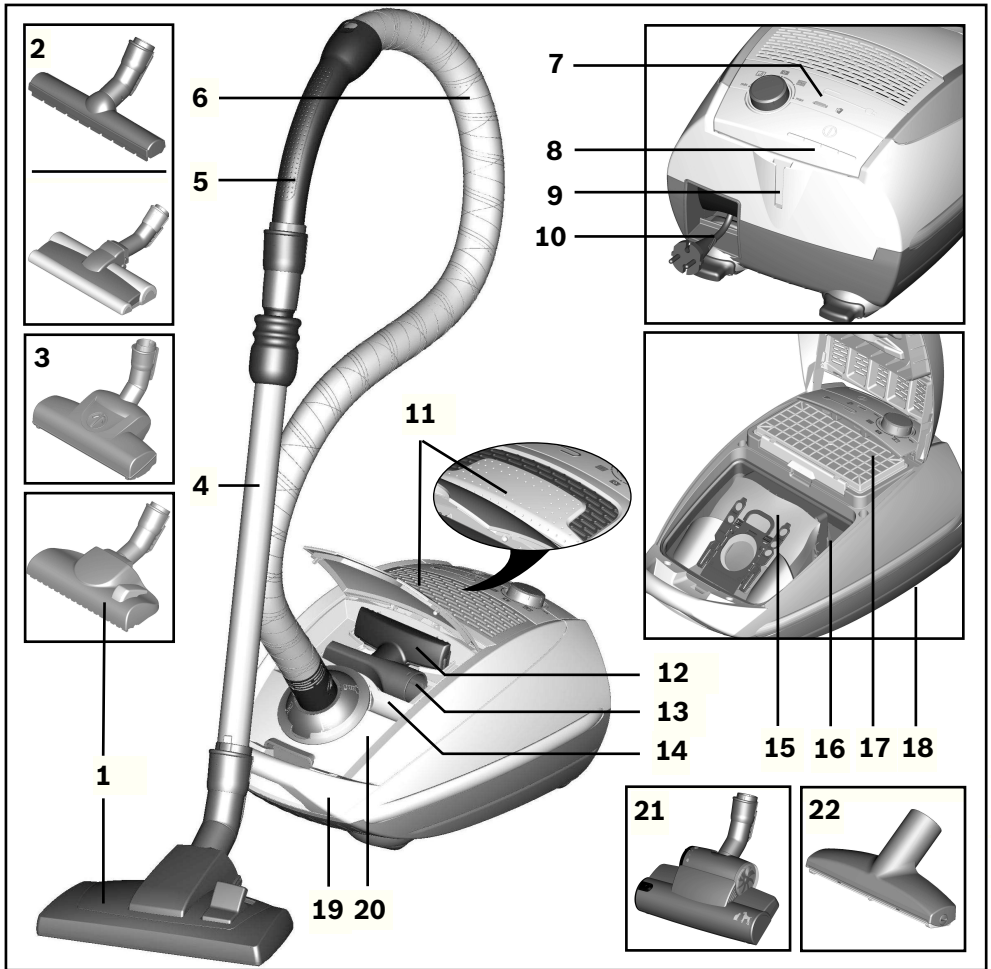

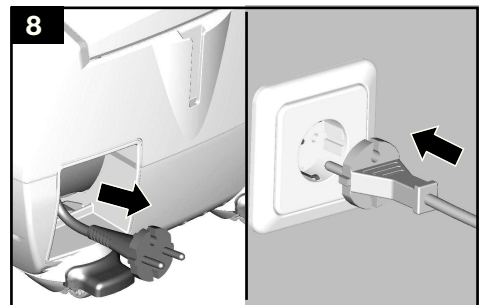
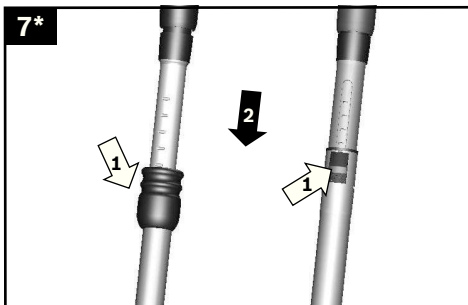
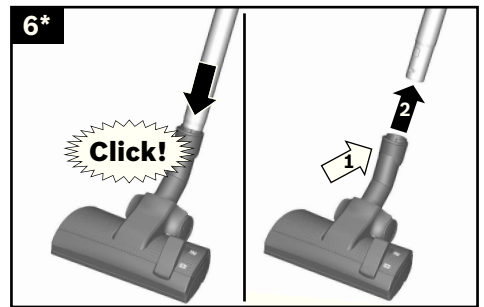
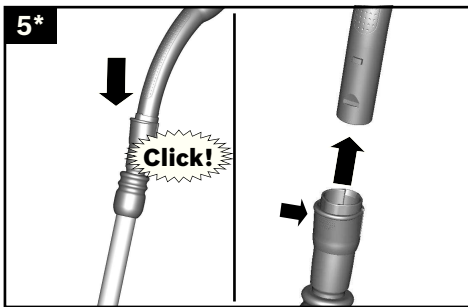
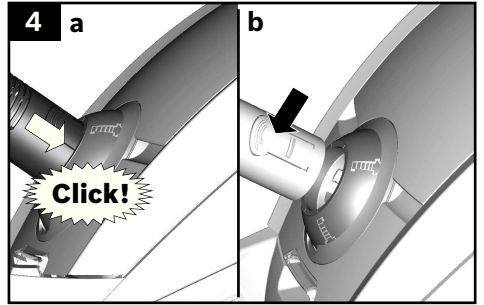
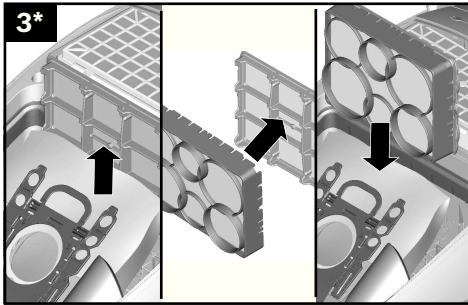
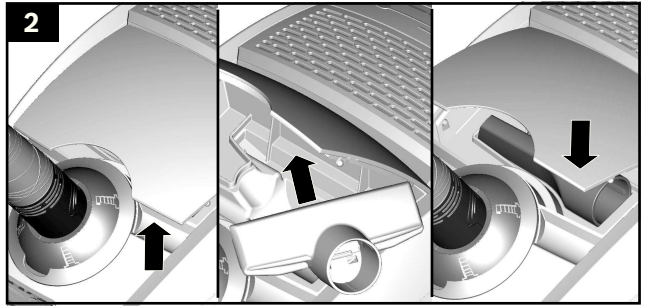
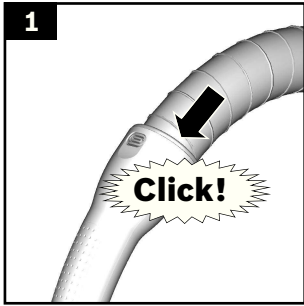

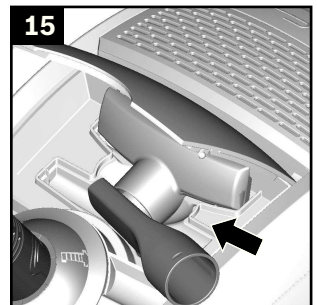
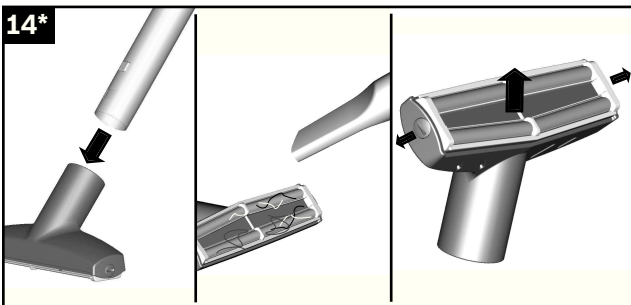
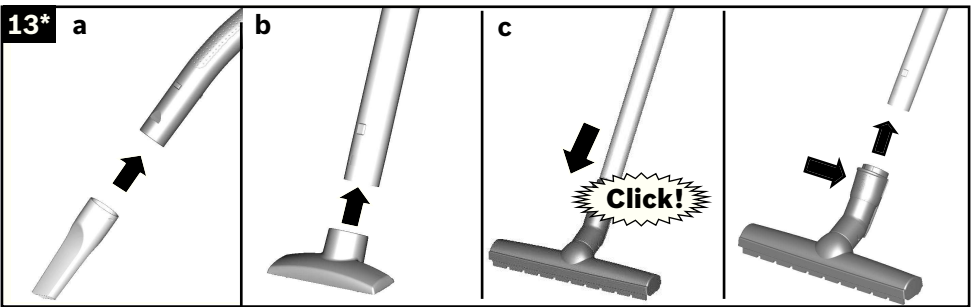
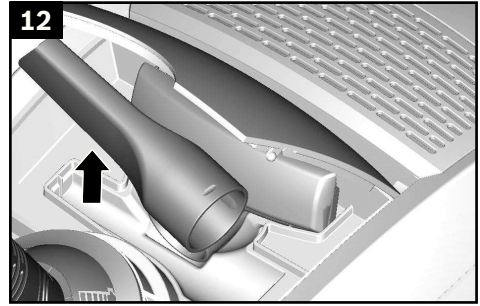
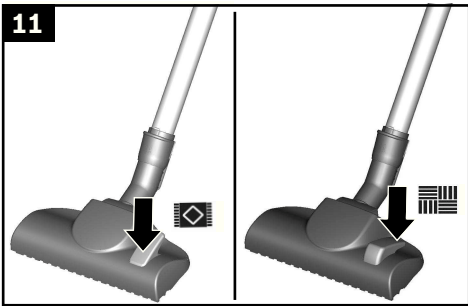
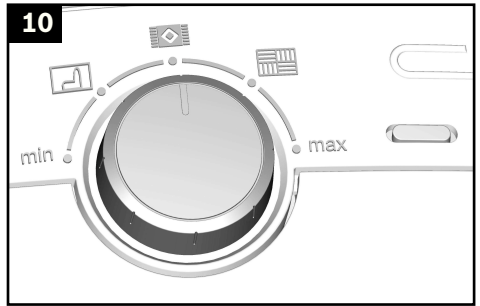
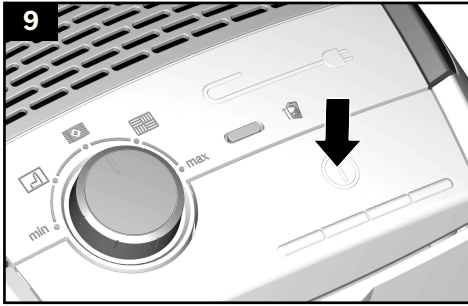

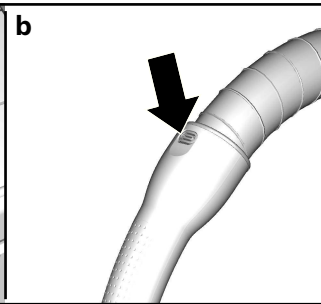
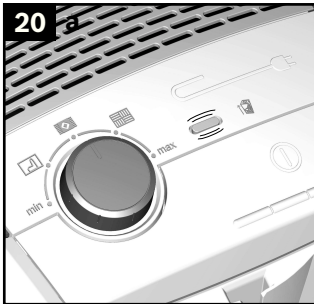
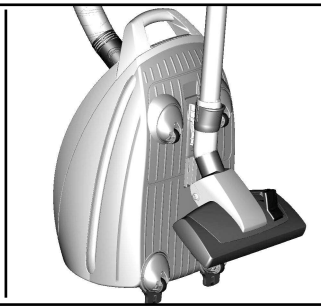
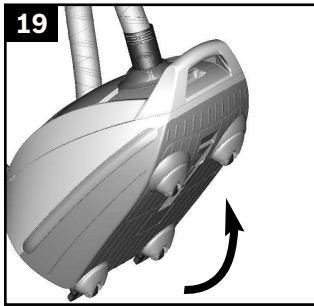
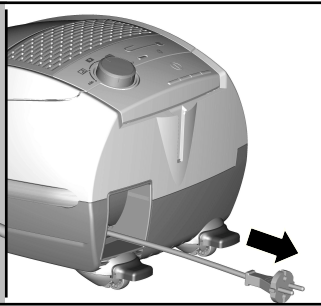
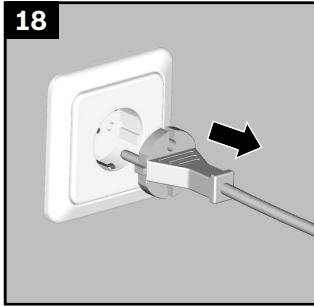
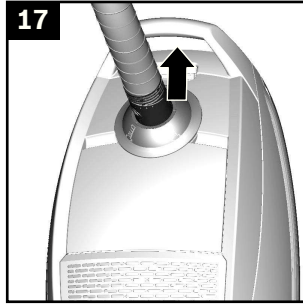
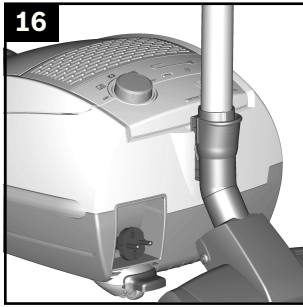

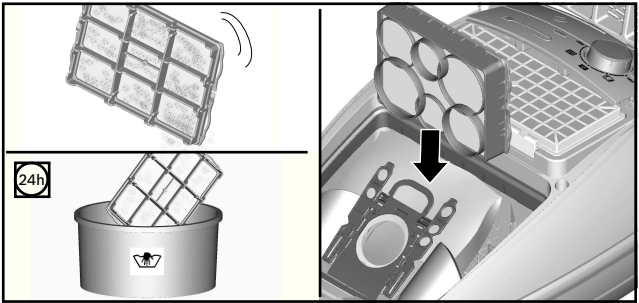
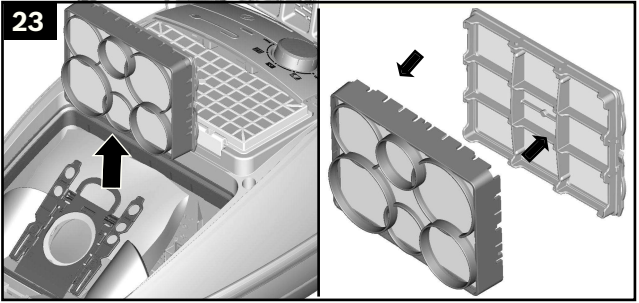
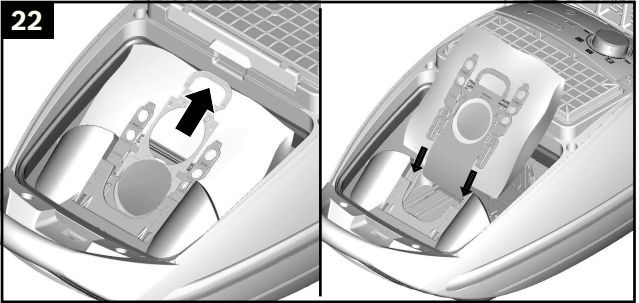
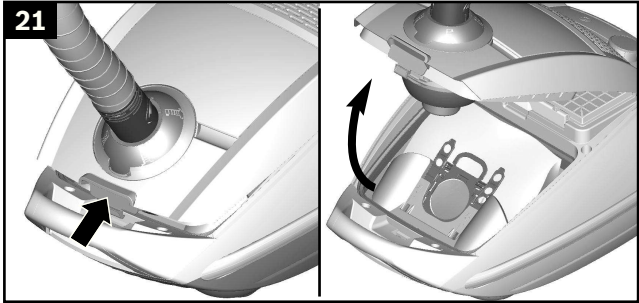

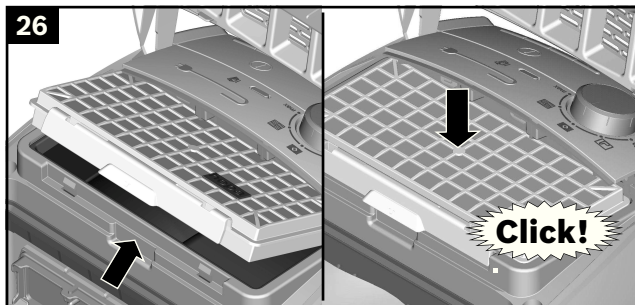
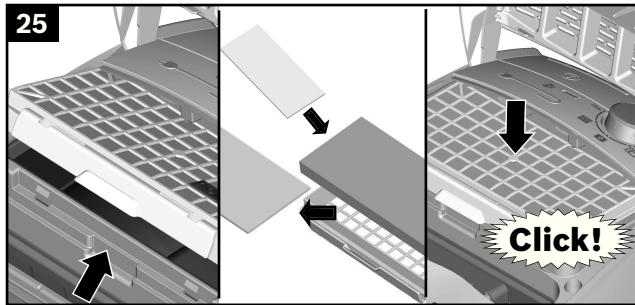
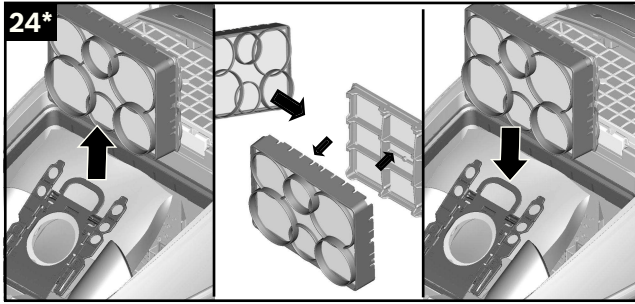

Robert Bosch Hausgeräte GmbH

Carl-Wery-Str. 34

81739 München

Germany

www.bosch-home.com