

- RUS** Приложение  
**ХОЛОДИЛЬНИКИ ТОРГОВЫЕ**
- UKR** Додаток  
**ХОЛОДИЛЬНИКИ ТОРГОВІ**
- KAZ** Қосымша  
**САУДАЛЫҚ ТОҢАЗЫТҚЫШТАР**
- AZE** Əlavə  
**TİCARƏT SOYUDUCULARI**
- RON** Anexa  
**FRIGIDERE COMERCIALE**
- UZB** Ilova  
**SAVDO SOVUTGICHLARI**
- TGK** Замимаи  
**ЯХДОНҲОИ САВДОӢ**
- KYR** Тиркеме  
**СООДА-САТЫКТА КОЛДОНУЛУУЧУ  
МУЗДАТКЫЧТАР**

**XT-1000-XXX**  
**XT-1006-XXX**



## 1 ОПИСАНИЕ ХОЛОДИЛЬНИКА

**1.1** Холодильник в соответствии с рисунком 1 предназначен для охлаждения, хранения и демонстрации охлажденных пищевых продуктов и напитков в камере III. Над камерой размещен рекламный блок IV, в нижней части холодильника расположено основание I с холодильным агрегатом.

**1.2** Основные технические характеристики холодильника приведены в таблице 1.

**1.3** В холодильнике (в зависимости от исполнения модели) предусмотрен блок управления, предназначенный для регулировки температуры и отображения показаний. Расположен на панели управления II в соответствии с рисунком 1.

**1.4** Эксплуатировать холодильник необходимо при температуре окружающей среды от плюс 10 °С до плюс 43 °С.

**1.5** В комплект поставки входят комплектующие в соответствии с таблицей 2.

**1.6** В XT-1006-XXX корпус нижний 3 в соответствии с рисунком 1 устанавливается после удаления фиксирующей прокладки упаковки. Защелки корпуса следует вставить в пазы с левой стороны основания I и надавить рукой.

**1.7** В выключателе сетевом предусмотрена защита от короткого замыкания. При срабатывании защиты и автоматическом отключении холодильника следует обратиться в сервисную службу.

**1.8** Дверь холодильника можно закрыть ключом на замок V в соответствии с рисунком 1.

Таблица 1 — Технические характеристики

ТЕХНИЧЕСКАЯ ХАРАКТЕРИСТИКА		XT-1000-XXX	XT-1006-XXX
Внутренний объем холодильника, м <sup>3</sup> , не менее		0,41	0,41
Полезный объем холодильника, м <sup>3</sup> , не менее		0,40	0,40
Охлаждаемая площадь полок, м <sup>2</sup> , не менее		1,30	1,30
Температура полезного объема, °С		От плюс 1 до плюс 10	
Номинальное суточное энергопотребление при температуре окружающей среды плюс 25 °С и температуре в камере плюс 8 °С, кВт·ч: — при выключенном освещении и выключенном рекламном блоке; — при включенном освещении и включенном рекламном блоке		2,5 2,8	2,5 2,8
Номинальная потребляемая мощность, Вт		300	300
Габаритные размеры, мм	высота	2005 <sub>-10</sub>	2001,7 <sup>+1,7</sup> <sub>-0,7</sub>
	ширина	700 <sub>-10</sub>	700±1
	глубина	570 <sub>-10</sub>	573,9±1,2
Размеры проема холодильника в плоскости линии загрузки, м <sup>2</sup> , не более		0,89	0,89
Масса нетто, кг, не более		96	98
Содержание золота, г		0,0008	0,0008
Содержание серебра, г		0,0857	0,0570
Корректированный уровень звуковой мощности, дБА, не более*		60	60
Хладагент		R134a	

\* Определение технической характеристики производится в специально оборудованной лаборатории в соответствии с СТБ ГОСТ Р 51401-2001 (ISO 3744:2010).



**XT-1000-XXX**

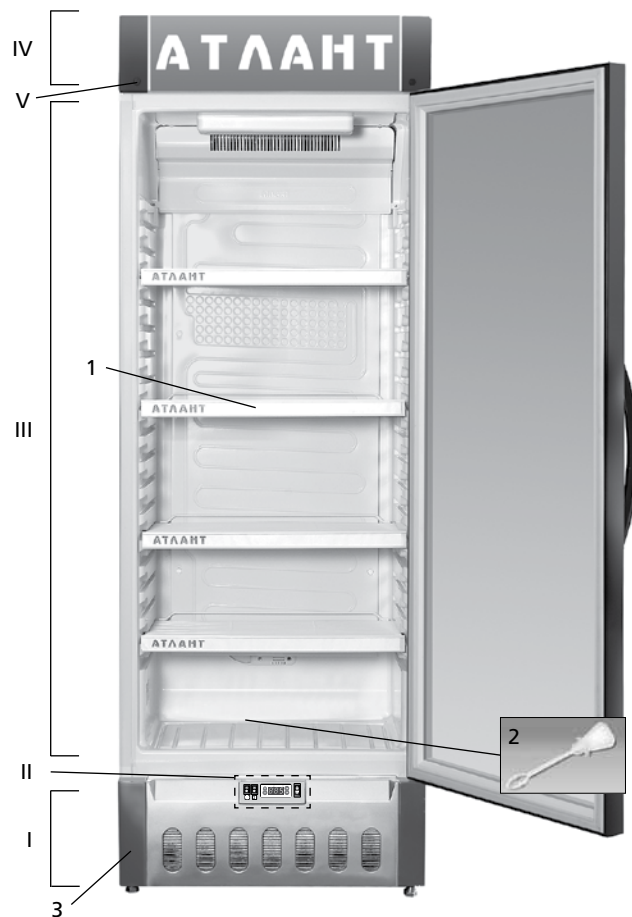

**XT-1006-XXX**

I – основание; II – панель управления (с блоком управления или без блока управления);  
 III – камера; IV – рекламный блок; V – замок

**Рисунок 1**

**Таблица 2 – Комплектующие**

Наименование	Номер позиции на рисунке 1	Количество для холодильника, шт.	
		XT-1000-XXX	XT-1006-XXX
Полка*	1	4	4
Ерш	2	1	1
Корпус нижний	3	–	1
Ключ замка	–	2	2
Пружина для перенавески двери	–	1	1
* Максимальная допустимая нагрузка при равномерном распределении 50 кг.			

## 2 УПРАВЛЕНИЕ РАБОТОЙ ХОЛОДИЛЬНИКА

### 2.1 ВКЛЮЧЕНИЕ/ВЫКЛЮЧЕНИЕ ХОЛОДИЛЬНИКА (без блока управления)

**2.1.1** Включение XT-1000-XXX (без блока управления) производится при подключении его к электрической сети – включается освещение рекламного блока и вентилятор.

При первом включении XT-1000-XXX следует открыть дверь и совместить с указателем деление "2" ручки регулировки температуры в соответствии с рисунком 2. Закрыть дверь холодильника.

**2.1.2** Для включения XT-1006-XXX (без блока управления)

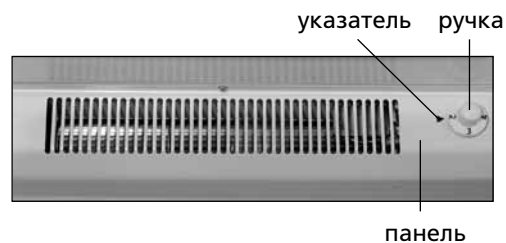

**Рисунок 2**



- 1 — блок управления;
- K1\* — индикатор работы компрессора;
- 2 — выключатель сетевой;
- 3 — цифровой индикатор (трехразрядный);
- 4 — выключатель освещения;
- 5 — выключатель холодильного агрегата;

\*Может отсутствовать на блоке разных исполнений.

- ⬆ — кнопка повышения температуры в камере;
- ⬇ — кнопка понижения температуры в камере;
- ▶ — кнопка включения режима регулирования;
- ⬅ — кнопка выключения режима регулирования

Рисунок 3

следует совместить с указателем деление "2" ручки в соответствии с рисунком 2, установить выключатели 2, 5 в положение "I" в соответствии с рисунком 3 — загорится подсветка выключателя сетевого, включится холодильный агрегат и вентилятор.

**2.1.3** Выключение холодильника (без блока управления) производится при отключении его от электрической сети.

**2.2 ВКЛЮЧЕНИЕ/ВЫКЛЮЧЕНИЕ ХОЛОДИЛЬНИКА (с блоком управления)**

**2.2.1** Для включения холодильника (с блоком управления) следует в соответствии с рисунком 3:

– в XT-1000-XXX установить выключатель 2 в положение "I" — загорится подсветка выключателя сетевого и блока управления, включится освещение рекламного блока и вентилятор;

– в XT-1006-XXX установить выключатели 2, 5 в положение "I" — загорится подсветка выключателя сетевого и блока управления, включится вентилятор и холодильный агрегат.

После включения холодильника на блоке управления появляется текущее значение температуры в камере и загорится индикатор K1 (K1 гаснет при отключении компрессора, работающего циклично).

**2.2.2** В холодильнике (с блоком управления) после первого включения рекомендуется произвести просмотр заданной изготовителем температуры: нажать любую из кнопок блока управления в соответствии с рисунком 3 — на цифровом индикаторе 3 появится мигающее значение температуры.

При нажатии кнопки ⬅ или ➡ либо по истечении 8 секунд значение заданной температуры исчезает и появляется текущее значение температуры в камере (оно не мигает).

**2.2.3** Для выключения холодильника следует установить выключатели 2,5 в положение "0".

**2.2.4** В случае демонстрации продуктов в упаковке без охлаждения в XT-1006-XXX холодильный агрегат можно выключить — установить выключатель 5 в соответствии с рисунком 3 в положение "0", для включения — в положение "I".

**2.3 ВКЛЮЧЕНИЕ/ВЫКЛЮЧЕНИЕ ОСВЕЩЕНИЯ В XT-1006-XXX**

**2.3.1** В XT-1006-XXX для включения освещения камеры и рекламного блока следует установить выключатель освещения 4 в соответствии с рисунком 3 в положение "I", для выключения — в положение "0".

**2.4 РЕГУЛИРОВКА ТЕМПЕРАТУРЫ**

**2.4.1** В холодильнике (без блока управления) для регулировки температуры используется ручка, которая находится на панели внутри камеры в соответствии с рисунком 2. Деление "1" ручки соответствует наиболее высокой температуре в камере (наименьшее охлаждение), деление "4" — наиболее низкой температуре (наибольшее охлаждение). Выбранное деление ручки следует совместить с указателем.

После регулировки температура в холодильнике поддержи-

вается автоматически.

**2.4.2** В холодильнике (с блоком управления) регулировка температуры в камере осуществляется кнопками блока управления в соответствии с рисунком 3. Для выбора температуры следует нажать кнопку ⬅ или ➡ и установить с помощью кнопок ⬆ или ⬇ необходимое значение на цифровом индикаторе.

**ВНИМАНИЕ! Температура в камере может иметь отклонение ±2 °C от показания на цифровом индикаторе.**

**ВНИМАНИЕ! Рекомендуется устанавливать цифровое показание в диапазоне от "3" до "8" для качественного хранения продуктов и оптимального потребления электрической энергии.**

Для сохранения заданного мигающего значения температуры следует нажать и удерживать кнопку ⬅ или ➡ до прекращения мигания и появления на индикаторе показания текущей температуры в камере.

Если необходимо вернуться к ранее заданной температуре в камере (без сохранения нового значения), то следует кратковременно нажать кнопку ⬅ или ➡ или подождать 10 секунд до возобновления показаний текущей температуры на цифровом индикаторе.

**ВНИМАНИЕ! На цифровом индикаторе может высветиться "E1", связанное с неисправностью.**

**2.4.3** Температура в холодильнике зависит от температуры окружающей среды, количества хранящихся и вновь загружаемых продуктов, частоты открывания двери, места установки холодильника в помещении и т.п.

**2.5 СИСТЕМА АВТОМАТИЧЕСКОГО ОТТАИВАНИЯ ХОЛОДИЛЬНИКА**

**2.5.1** В холодильнике используется автоматическая система оттаивания. Иней, появляющийся на испарителе камеры, после отключения циклично работающего компрессора тает и превращается в капли воды. Капли талой воды стекают в лоток, через отверстие в лотке и патрубок попадают в сосуд на компрессоре в соответствии с рисунком 4 и испаряются.

В отверстие лотка установлен ерш для предотвращения засорения системы слива.

**2.5.2** Необходимо регулярно (не реже 1 раза в 3 месяца) следить за чистой лотка и проверять отсутствие воды в лотке.

Наличие воды в лотке указывает на возможное засорение системы слива. Для устранения засорения следует прочистить ершом отверстие в лотке, чтобы вода без препятствий стекала в сосуд, вымыть ерш и установить в соответствии с рисунком 4.

**ЗАПРЕЩАЕТСЯ** эксплуатировать холодильник с засоренной системой слива воды. Вода, появившаяся на дне в камере или попавшая в место прилегания уголка (планки передней) к шкафу внутреннему в соответствии с рисунком 4, может вызвать коррозию наружного шкафа холодильника, нарушить теплоизоляцию, привести к образованию трещин шкафа внутреннего и выходу из строя холодильника в целом.

## 2.6 УБОРКА ХОЛОДИЛЬНИКА

**2.6.1** Для уборки холодильника необходимо:

- отключить холодильник от электрической сети;
- достать все продукты из холодильника;
- вымыть холодильник и вытереть насухо.

**ВНИМАНИЕ!** Для предотвращения появления неприятного запаха в холодильнике тщательно вымойте камеру, комплектующие, уплотнитель, а также зону прилегания уплотнителя к двери.

**2.6.2** Сетку, компрессор и все, что расположено рядом с ним за сеткой, в соответствии с рисунком 5 следует чистить не реже двух раз в год. Для снятия сетки необходимо гаечным ключом отвернуть 4 болта. После уборки установить в обратной последовательности.

**2.6.3** Конденсатор в соответствии с рисунком 6 следует чистить пылесосом не реже двух раз в год, предварительно сняв в ХТ-1000-XXX панель, в ХТ-1006-XXX щиток декоративный.

Панель в ХТ-1000-XXX следует снять, взявшись двумя руками за ее нижнюю часть в соответствии с рисунком 7 и потянув на себя. После уборки панель установить в обратной последовательности и закрепить ее, прижав по центру двумя руками до щелчка.

Для снятия щитка декоративного в ХТ-1006-XXX необходимо с помощью отвертки вывести из зацепления защелки в двух местах в соответствии с рисунком 8, снять корпус нижний с одной стороны, затем аналогично с другой. Затем с помощью отвертки отвернуть 4 винта и снять щиток декоративный. После уборки установить щиток декоративный в обратной последовательности.

**ЗАПРЕЩАЕТСЯ** эксплуатировать холодильник без:

- панели, закрывающей вентилятор, в соответствии с рисунком 2;
- сетки, закрывающей компрессор, в соответствии с рисунком 5;
- панели в ХТ-1000-XXX (в соответствии с рисунком 7) и щитка декоративного в ХТ-1006-XXX (в соответствии с рисунком 8), закрывающих конденсатор.

## 3 ЗАМЕНА ЛАМПЫ ОСВЕЩЕНИЯ В РЕКЛАМНОМ БЛОКЕ

**3.1** Для замены лампы освещения необходимо отвернуть пять винтов крепления крышки в верхней части холодильника и демонтировать ее в соответствии с рисунком 9. Заменить лампу TL-D 18W/33 (мощность 18 Вт). Установить крышку, завернуть винты.



Рисунок 4



Рисунок 5

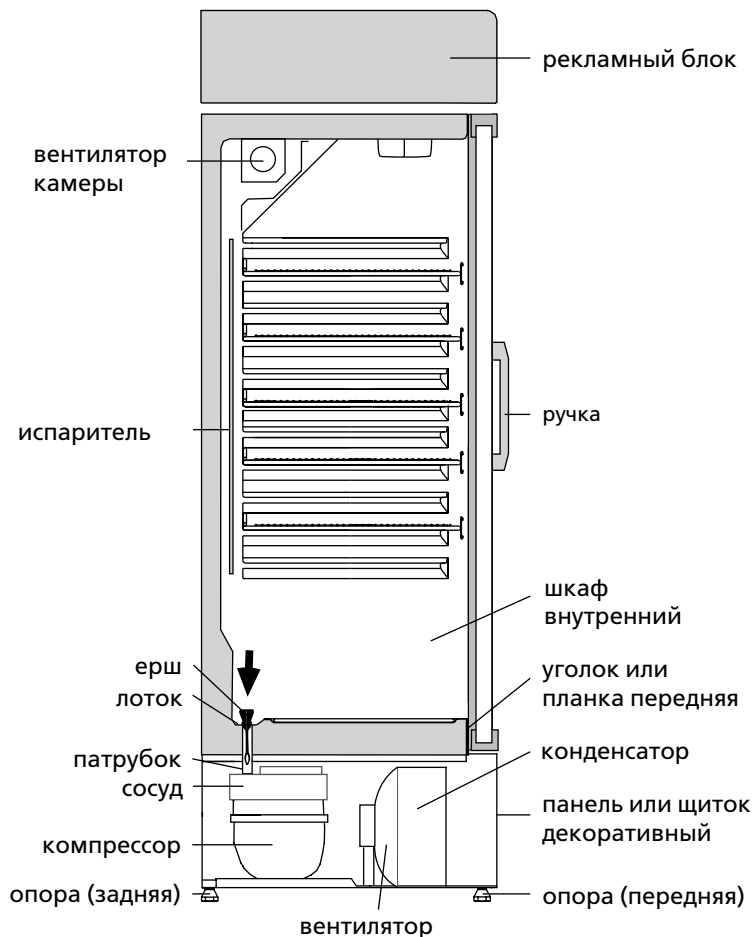

XT-1000-XXX

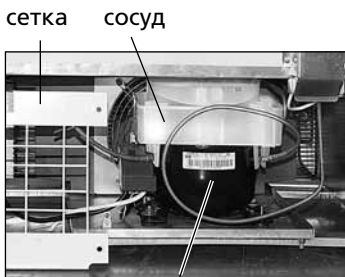
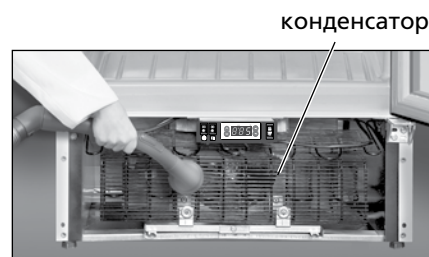

XT-1006-XXX

Рисунок 6



Рисунок 7



Рисунок 8



Рисунок 9

## 1 ОПИС ХОЛОДИЛЬНИКА

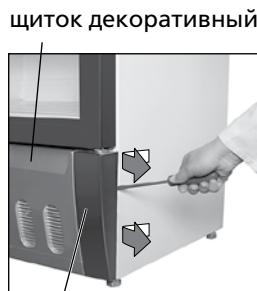
**1.1** Холодильник призначений для охолодження, зберігання та демонстрації охолоджених харчових продуктів і напоїв в камері III відповідно з рисунком 1. Над камерою розміщений рекламний блок IV, в нижній частині холодильника розташована підстава I з холодильним агрегатом.

**1.2** В холодильнику (залежно від виконання моделі) передбачені блок керування, який призначений для регулювання температури і відображення показань. Розташований на панелі управління II відповідно з рисунками 1.

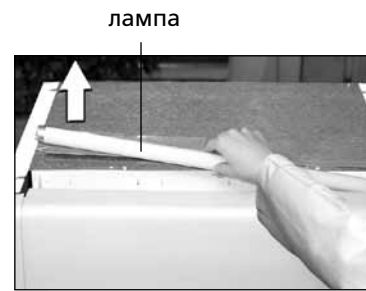
**1.3** Експлуатувати холодильник необхідно при температурі навколишнього середовища від плюс 10 °С до плюс 43 °С.

**1.4** В комплект поставки входять комплектуючі відповідно до таблиці 1.

**ЗАБОРОНЯЄТЬСЯ** експлуатувати холодильник без:

- панелі, що закриває вентилятор, відповідно з рисунком 2;
- сітки, що закриває компресор, відповідно з рисунком 5;
- панелі в ХТ-1000-XXX (відповідно з рисунком 7) і щитка декоративного в ХТ-1006-XXX (відповідно з рисунком 8), що закривають конденсатор.

**1.5** Основні технічні характеристики холодильника приведені в таблиці 2.

**1.6** Захист від короткого замикання передбачений у вимикачі 2 відповідно з рисунком 3. При спрацьовуванні захисту і автоматичному вимиканні холодильника слід звернутися в сервісну службу.

**1.7** В ХТ-1006-XXX встановити корпус ніжній відповідно з рисунком 1 з лівого боку підстави клямками в пази і натиснути рукою.

**1.8** Двері холодильника можна закрити ключем на замок. Замок V знаходиться під дверима в ХТ-1000-XXX відповідно з рисунком 1, над дверима – в ХТ-1006-XXX.

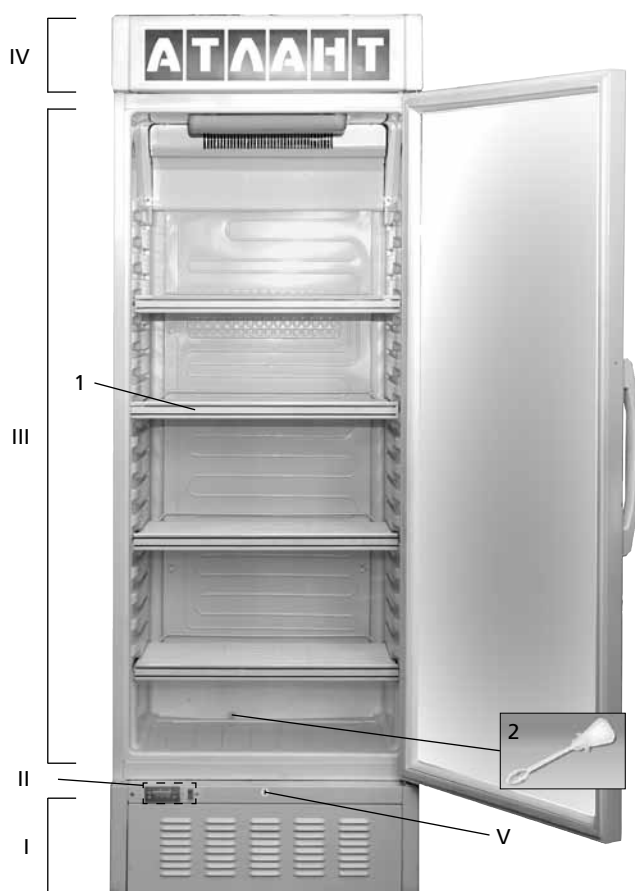

**ХТ-1000-XXX**

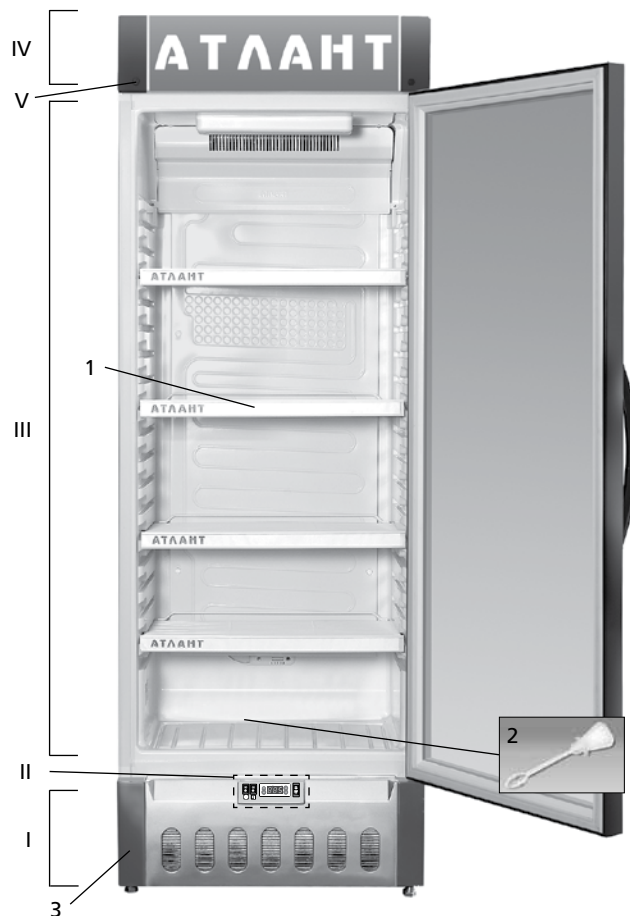

**ХТ-1006-XXX**

I – підстава; II – панель керування (з блоком керування або без блоку керування);  
III – камера; IV – рекламний блок; V – замок

**Рисунок 1**

**Таблиця 1 – Комплектуючі**

Найменування	Номер позиції на рис. 1	Кількість для холодильника, шт.	
		ХТ-1000-XXX	ХТ-1006-XXX
Полиця*	1	4	4
Йорж	2	1	1
Корпус ніжній	3	–	1
Ключ замка	–	2	2
Пружина для перенавішування дверей	–	1	1
*Максимальне допустиме навантаження при рівномірному розподілі 50 кг.			

Таблиця 2 — Технічні характеристики

ТЕХНІЧНА ХАРАКТЕРИСТИКА		ХТ-1000-XXX	ХТ-1006-XXX
Внутрішній об'єм холодильника, м <sup>3</sup> , не менше		0,41	0,41
Корисний об'єм холодильника, м <sup>3</sup> , не менше		0,40	0,40
Охолоджувана поверхня полиць, м <sup>2</sup> , не менше		1,30	1,30
Температура корисного об'єму, °С		від плюс 1 до плюс 10	
Номінальне добове енергоспоживання при температурі навколишнього середовища плюс 25 °С і температурі в камері плюс 8 °С, кВт·годин: — при вимкненому освітленні і увімкненому у рекламному блоці; — при вимкненому освітленні і вимкненому рекламному блоці		2,5 2,8	2,5 2,8
Номінальна споживана потужність, Вт		300	300
Габаритні розміри, мм	висота	2005 <sub>-10</sub>	2001,7 <sup>+1,7</sup> <sub>-0,7</sub>
	ширина	700 <sub>-10</sub>	700±1
	глибина	570 <sub>-10</sub>	573,9±1,2
Розміри отвору холодильника в площині лінії завантаження, м <sup>2</sup> , не більше		0,89	0,89
Маса нетто, кг, не більше		96	98
Вміст золота, г		0,0008	0,0008
Вміст срібла, г		0,0857	0,0570
Коректований рівень звукової потужності*, дБА, не більше		60	60
Холодагент		R 134a	
* Визначення технічної характеристики проводиться в спеціально обладнаній лабораторії у відповідності з СТБ ГОСТ Р 51401-2001 (ISO 3744:2010).			

## 2 КЕРУВАННЯ РОБОТОЮ ХОЛОДИЛЬНИКА

### 2.1 ВМИКАННЯ/ВИМИКАННЯ ХОЛОДИЛЬНИКА (без блоку керування)

**2.1.1** Вмикання ХТ-1000-XXX (без блоку керування) здійснюється при підключенні його до електричної мережі — вмикається освітлення рекламного блоку і вентилятор.

При першому вмиканні ХТ-1000-XXX слід відкрити двері і поєднати з покажчиком поділку "2" ручки регулювання температури відповідно з рисунком 2. Закрити двері холодильника.

**2.1.2** Для вмикання ХТ-1006-XXX (без блоку керування) слід поєднати з покажчиком поділку "2" ручки відповідно з рисунком 2, встановити вимикачі 2, 5 в положення "I" відповідно з рисунком 3 — загориться підсвічування вимикача мережевого, вмикається холодильний агрегат і вентилятор.

**2.1.3** Вимикання холодильника (без блоку керування) здійснюється при відключенні його від електричної мережі.

### 2.2 ВМИКАННЯ/ВИМИКАННЯ ХОЛОДИЛЬНИКА (з блоком керування)

**2.2.1** Для вмикання холодильника (з блоком керування) слід встановити вимикачі 2, 5 в положення "I" відповідно рисунком 3:  
— в ХТ-1000-XXX загориться підсвічування вимикача мережевого і блоку керування, вмикається освітлення рекламного блоку і вентилятор;  
— в ХТ-1006-XXX загориться підсвічування вимикача мережевого і блоку керування, вмикається вентилятор і холодильний агрегат.

Після вмикання холодильника на блоці керування з'являється поточне значення температури в камері і загориться індикатор К1 (К1 гасне при вмиканні компресора, що працює циклічно).

**2.2.2** В холодильнику (з блоком керування) після першого вмикання рекомендується зробити перегляд заданої виробником температури: натиснути будь-яку з кнопок блоку керування відповідно з рисунком 3 — на цифровому індикаторі 3 з'явиться



Рисунок 2

миготливе значення температури.

При натисканні кнопки ◀ або ▶, або після закінчення 3 секунд значення заданої температури зникає і з'являється поточне значення температури в камері (воно не мигає).

**2.2.3** Для вимикання холодильника слід встановити вимикачі в положення "0".

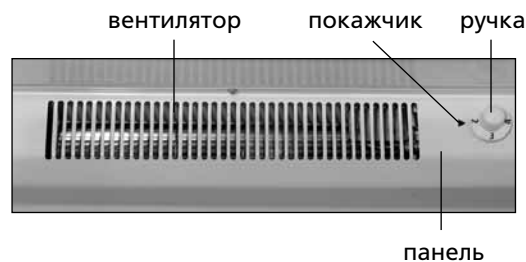
**2.2.4** В разі демонстрації продуктів в упаковці без охолодження в ХТ-1006-XXX передбачена можливість вимикання холодильного агрегату. Для цього слід встановити вимикач 5 відповідно з рисунком 3 в положення "0", для вмикання холодильного агрегату — в положення "I".

### 2.3 РЕГУЛЮВАННЯ ТЕМПЕРАТУРИ

**2.3.1** В холодильнику (без блоку керування) для регулювання температури використовується ручка, яка знаходиться на панелі



- 1 — блок керування;  
 K1\* — індикатор роботи компресора (за наявності);  
 2 — вимикач мережевий;  
 3 — цифровий індикатор (трьохрозрядний);  
 4 — вимикач освітлення;  
 5 — вимикач холодильного агрегату;

- ⬆ — кнопка підвищення температури в камері;  
 ⬇ — кнопка зниження температури в камері;  
 ▶ — кнопка вмикання режиму регулювання;  
 ◀ — кнопка вимикання режиму регулювання

\*Може бути відсутнім на блоці різних виконань.

Рисунок 3

усередині камери відповідно з рисунком 2. Поділکا "1" ручки відповідає найбільш високій температурі в камері (найменше охолодження), поділکا "4" — найбільш низькій температурі (найбільше охолодження). Вибрану поділка ручки слід сумістити з покажчиком.

Після регулювання температура в холодильнику підтримується автоматично.

**2.3.2** В холодильнику (з блоком керування) регулювання температури в камері здійснюється кнопками блоку керування відповідно з рисунком 3. Для задання температури слід натискувати кнопку ⬆ або ⬇ і встановити за допомогою кнопок ⬆ або ⬇ необхідне значення на цифровому індикаторі.

**УВАГА! Температура в камері може мати відхилення  $\pm 2$  °C від показань на цифровому індикаторі.**

**УВАГА! Рекомендується встановлювати цифрові показання в діапазоні від "3" до "8" для якісного зберігання продуктів і оптимального споживання електричної енергії.**

Для збереження заданого миготливого значення температури слід натискувати і утримувати кнопку ⬆ або ⬇ до припинення мигання і появи на індикаторі показання поточної температури в камері.

Якщо необхідно повернутися до раніше заданої температури в камері (без збереження нового значення), то слід короткочасно натиснути кнопку ⬆ або ⬇ або почекати 10 секунд до відновлення показань поточної температури на цифровому індикаторі.

**УВАГА! На цифровому індикаторі може з'явитися "E1", пов'язане з несправністю.**

**2.3.3** Температура в холодильнику залежить від температури навколишнього середовища, кількості тих, що зберігаються і знов завантажуваних продуктів, частоти відкриття дверей, місця установки холодильника в приміщенні і т.п.

**2.3.4** В XT-1006-XXX для вмикання освітлення камери і рекламного блоку слід встановити вимикач освітлення 4 відповідно з рисунком 3 в положення "I", для вимикання — в положення "0".

## 2.4 СИСТЕМА АВТОМАТИЧНОГО РОЗМОРОЖУВАННЯ ХОЛОДИЛЬНИКА

**2.4.1** В холодильнику використовується автоматична система розморожування. Інші, що з'являється на випарнику камери, після вимкнення циклічно працюючого компресора тане і перетворюється в краплини води. Краплини талої води стікають в лоток, через отвір в ньому і патрубок попадають в посудину на компресорі відповідно з рисунком 4 і випаровуються.

В отвір лотка встановлений йорж для запобігання забиття системи сливу.

**2.4.2** Необхідно регулярно (не менше 1 разу в 3 місяці) стежити за чистою лотка і перевіряти відсутність води в лотку.

Наявність води в лотку вказує на ймовірне забиття системи сливу. Для усунення забиття слід прочистити йоржиком отвір в лотку, щоб вода без перешкод стікала в посудину, вимити йорж і встановити відповідно з рисунком 4.

**ЗАБОРОНЯЄТЬСЯ** експлуатувати холодильник із забитою системою сливу води. Вода, що з'явилася на дні усередині холодильника або попала в місце прилягання кутика (панки передньої) до шафи внутрішньої відповідно з рисунком 4, може викликати корозію зовнішньої шафи, пошкодити теплоізоляцію, привести до утворення тріщин шафи внутрішньої та псування шафи холодильника в цілому.

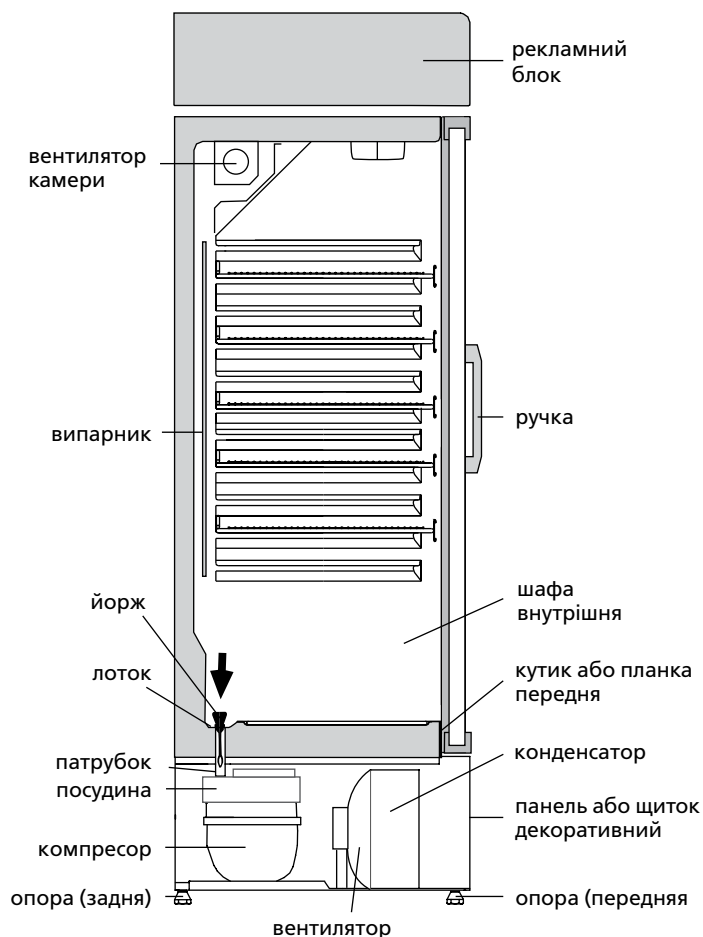



Рисунок 5



XT-1000-XXX

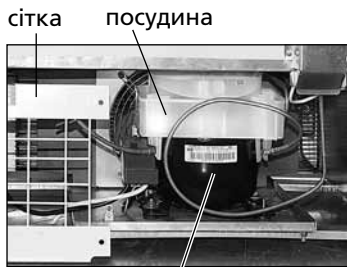
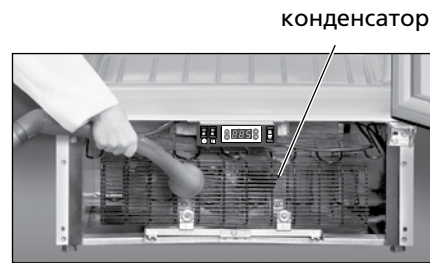

XT-1006-XXX

Рисунок 6

**2.5 ПРИБИРАННЯ ХОЛОДИЛЬНИКА**

**2.5.1** Для прибирання холодильника необхідно:

- відключити холодильник від електричної мережі;
- дістати всі продукти з холодильника;
- вимити холодильник і витерти насухо.

**УВАГА!** Для запобігання появи неприємного запаху в холодильнику ретельно вимийте камеру, комплектуючі, ущільнювач, а також зону прилягання ущільнювача до дверей.

**2.5.2** Сітку, компресор і все, що розташоване поруч з ним за сіткою, відповідно з рисунком 5 слід чистити не менше двох разів на рік. Для зняття сітки необхідно гайковим ключем відвернути 4 болти. Після прибирання встановити в зворотній послідовності.

**2.5.3** Конденсатор відповідно з рисунком 6 слід чистити пилососом не менше двох разів на рік, заздалегідь знявши в XT-1000-XXX панель, в XT-1006-XXX щиток декоративний.

Панель в XT-1000-XXX слід зняти, взявшись двома руками за її нижню частину згідно з рисунком 7 і потягнувши на себе.

Після прибирання панель встановити в зворотній послідовності і закріпити її, притиснувши по центру двома руками до клацання.

Для зняття щитка декоративного в XT-1006-XXX необхідно за допомогою викрутки вивести із зачеплення клямки в двох місцях відповідно з рисунком 8, зняти корпус нижній з одного боку, потім аналогічно з іншого. Потім за допомогою викрутки відвернути 4 гвинти і зняти щиток декоративний. Після прибирання встановити щиток декоративний в зворотній послідовності.

**3 ЗАМІНА ЛАМПИ ОСВІТЛЕННЯ В РЕКЛАМНОМУ БЛОЦІ**

**3.1** Для заміни лампи освітлення необхідно відвернути п'ять гвинтів кріплення кришки у верхній частині холодильника і демонтувати її відповідно з рисунком 9. Замінити лампу TL-D 18W/33 (потужність 18 Вт). Встановити кришку, закрутити гвинти.



Рисунок 7



Рисунок 8



Рисунок 9

**4 ТЕХНІЧНІ ХАРАКТЕРИСТИКИ**

**4.1** В таблиці виробу указані технічні характеристики російською мовою. Найменування характеристик, що указані на рисунку 10, необхідно зіставити із значеннями характеристик на таблиці виробу.

ATLANT	Внутрішній об'єм холодильника, м <sup>3</sup> Корисний об'єм холодильника, м <sup>3</sup>
Позначення моделі і виконання виробу	Номинальна напруга:
	Номинальний ток:
Нормативний документ	Номинальна спожита потужність:
	Максимальна номінальна потужність ламп:
Кліматичний клас виробу	Холодоагент: R134a/Спінювач:
	C-Pentane
Знаки відповідності	Масса хладагента:
	Зроблено в Республіці Білорусія ЗАТ «АТЛАНТ», пр. Переможців, 61, м. Мінськ

Рисунок 10



## 1 ТОНАЗЫТҚЫШТЫҢ СИПАТТАМАСЫ

**1.1** Тоңазытқыш, тағамдарды салқындатуға, салқындаған жас тағамдармен сусындарды камерада III сақтауға, 1 суретіне сәйкес, сақтауға және көрсетуге арналған. Камераның үстінде жарнамалық блок IV орналасқан, тоңазытқыштың төменгі жағында негізі I тоңазытқыш агрегатымен орналасқан.

**1.2** Тоңазытқышта (моделімен орындалуына қарай) қаралған басқару блок. Ол температура реттеумен көрсеткіштерді бейнелеуге арналған. Басқару панелінде II орналасқан, 1 суреттеріне сәйкес.

**1.3** Тоңазытқышты пайдаланатын қоршаған ортаның температурасы қосу 10 ден қосу 43 дейін дейін болуға тиіс.

**1.4** Жеткізу жиынтығына кіреді жиынтықтыр 1 кестесіне сәйкес.

Тоңазытқышты төмендегі нәрселерсіз пайдалануға **ТЫЙЫМ САЛЫНАДЫ**:

— желдеткішті жауып тұратын панельсіз, 2 суретіне сәйкес;  
— компрессорды жауып тұратын торсыз, 5 суретіне сәйкес;  
— ХТ-1000-XXX панельсіз (7 суретіне сәйкес) және ХТ-1006-XXX сәндік қалқаншасыз (8 суретіне сәйкес), конденсаторды жауып тұратын.

**1.5** Тоңазытқыштың басты техникалық мінездемелері 2 кестесінде келтірілген.

**1.6** Қысқа тұйықталудан қорғау 2 сәндіргішінде, 3 суретіне. Қорғау іске қосылғанда және тоңазытқыш автоматикалық түрде сөнгенде сервистік қызметке хабарласыңыз.

**1.7** ХТ-1006-XXX негізінің сол жағына ілмектерін кертешіне іліп және қолмен басып төменгі тұлғасын орнатыңыз 1 суретіне сәйкес.

**1.8** Тоңазытқыштың есігін құлптап V кюға болады ХТ-1000-XXX құлып есіктің астында орналасқан, 1 суретіне сәйкес, ХТ-1006-XXX – есіктің үстінде.

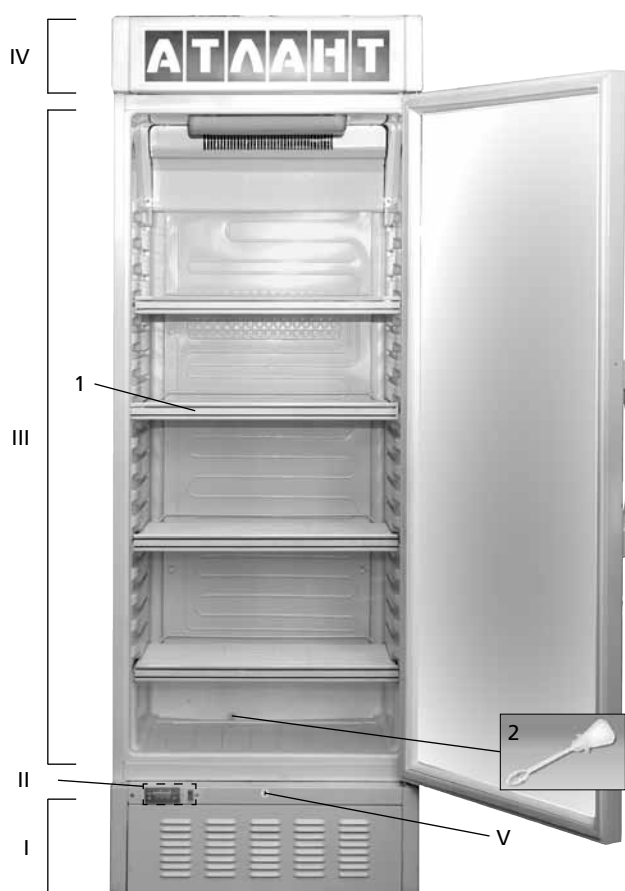

**ХТ-1000-XXX**

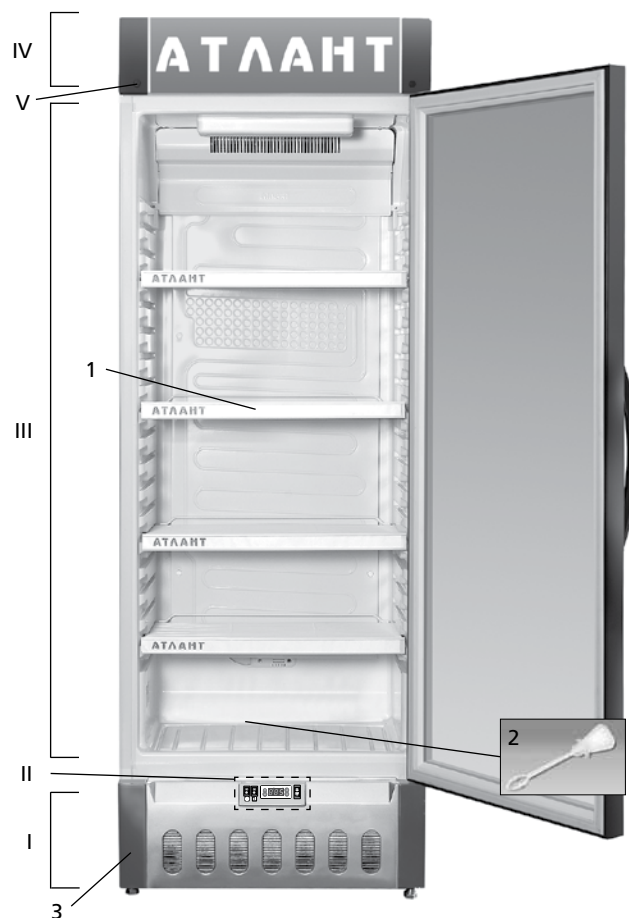

**ХТ-1006-XXX**

I — негізі; II — басқару панелі (басқару блокпен немесе басқару блоксіз); III — камера;  
IV — жарнамалық блок; V — құлып

**1 сурет**

**Кесте 1 – Жиынтықтыр**

Атауы	1 суретіндегі позиция нөмірі	Тоңазытқыш үшін саны, дана	
		ХТ-1000-XXX	ХТ-1006-XXX
Сере*	1	4	4
Ерш	2	1	1
Төменгі қорап	3	—	1
Құлыптың кілті	—	2	2
Есікті өзгертіп ілу үшін серіппе	—	1	1

\* Біркелкі үлестірген кезде ең жоғары ұйғарынды жүктемесі 50 кг.

Кесте 2 — Техникалық мінездемелері

ТЕХНИКАЛЫҚ МІНЕЗДЕМЕ		ХТ-1000-XXX	ХТ-1006-XXX
Тоңазытқыштың ішкі көлемі, м <sup>3</sup> , кем емес		0,41	0,41
Тоңазытқыштың пайдалы көлемі, м <sup>3</sup> , кем емес		0,40	0,40
Сөрелерінің салқындату ауқымы, м <sup>2</sup> , кем емес		1,30	1,30
Салқындату ауқымының температурасы, °С		қосу 1 ден қосу 10 дейін	
Қоршаған ортаның температурасы плюс 25 °С тоңазытқыш камерасындағы температура 8 °С болған кездегі кесімді электрокуатын пайдалану, кВт-с: — жарықтық өшіп және жарнамалық блок сөніп тұрған кезде; — жарықтық және жарнамалық блок қосылып тұрған кезде		2,5 2,8	2,5 2,8
Тұтынатын кесімді қуат, Вт		300	300
Габариттық мөлшері, мм	биіктігі	2005 <sub>-10</sub>	2001,7 <sup>+1,7</sup> <sub>-0,7</sub>
	ені	700 <sub>-10</sub>	700±1
	тұтқасыз айқын есікпен тереңдігі	570 <sub>-10</sub>	573,9±1,2
Заттар салатын тоңазытқыштың ойығының көлемі, м <sup>2</sup> , көп емес		0,89	0,89
Нетто массасы, кг, көп емес		96	98
Алтынның құрамы, г		0,0008	0,0008
Күміс мөлшері, г		0,0857	0,0570
Түзелген дауыс күшінің деңгейі, дБА, көп емес*		60	60
Хладагент		R134a	
* Техникалық мінездемесін анықтау арнайы жабдықталған зертханада СТБ ГОСТ Р 51401-2001 (ISO 3744:2010) сәйкес өткізіліде.			

## 2 ТОҢАЗЫТҚЫШТЫҢ ЖҰМЫСЫН БАСҚАРУ

### 2.1 ТОҢАЗЫТҚЫШТЫ ҚОСУ/СӨНДІРУ (басқару блоксіз)

2.1.1 ХТ-1000-XXX қосу (басқару блоксіз) электр желісіне қосқанда қосылады — жарнама блоктың шамы жанады және желдеткіш қосылады.

ХТ-1000-XXX бірінші қосқанда есігін ашыңыз, температураны реттейтін тұтқаның бөлімін «2» сілтегішпен келістіріңіз, 2 суретіне сәйкес. Тоңазытқыштың есігін жабыңыз.

2.1.2 ХТ-1006-XXX (басқару блоксіз) бірінші қосқанда тұтқаның бөлімін «2» сілтегішпен келістіру қажет, 2 суретіне сәйкес, сөндіргіштерді 2, 5 «1» қалпына орнату керек, 3 суретіне сәйкес — желілік сөндіргіштің шамшасы жанады, тоңазытқыш агрегат және желдеткіш қосылады.

2.1.3 Тоңазытқыш (басқару блоксіз) оны электр желісінен ажыратқанда сөнеді.

### 2.2 ТОҢАЗЫТҚЫШТЫ ҚОСУ/СӨНДІРУ (басқару блокпен)

2.2.1 Тоңазытқышты қосу үшін (басқару блокпен) сөндіргіштерді 2, 5 «1» қалпына орнату керек, 3 суретіне сәйес:

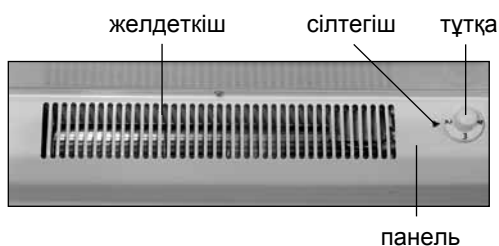

2 сурет

— ХТ-1000-XXX желілік сөндіргіштің және басқару блоктың шамдығы жанады, жарнамалық блоктың шамы және желдеткіш қосылады;

— ХТ-1006-XXX желілік сөндіргіштің және басқару блоктың шамдығы жанады, тоңазытқыш агрегат және желдеткіш қосылады.

Тоңазытқышты қосқаннан кейін басқару блокта ағымдағы камера температурасының мағынасы көрсетіледі және К1 индикаторы жанады (К1 циклды істейтін, компрессор ажыратылғанда сөнеді).

2.2.2 Тоңазытқышта (басқару блокпен) бірінші қосқаннан кейін өндірішунің орнатқан температурасын тексеру ұсынылады: басқару блоктың кез келген кнопкасын басыңыз, 3 суретіне сәйкес — сандық индикаторде 3 жыпықтаған температура мағынасы шығады.

▶ немесе ▶ кнопкаларын басқанда немесе 8 секунд өткеннен кейін берілген температура мағынасы кетеді сонан соң ағымдағы камерадағы температура көрсеткіші шығады (ол жыпықтамайды).

2.2.3 Тоңазытқышты сөндіру үшін сөндіргіштерді 2, 5 «0» қалпына қою керек.

2.2.4 ХТ-1006-XXX орамы бар салқындатылмаған тағамдарды көрсету керек болса тоңазытқыш агрегатын сөндіру қаралған. Ол үшін сөндіргішті 5, 3 суретіне сәйкес, «0» қалпына қою қажет, тоңазытқыш агрегатын қосу үшін — «1» қалпына.

### 2.3 ТЕМПЕРАТУРАНЫ РЕТТЕУ

2.3.1 Тоңазытқышта (басқару блоксіз) температураны реттеу үшін тоңазытқышта арнайы тұтқаны пайдаланады. Ол тоңазытқыштың ішінде панельде орналасқан, 2 суретінде көрсетілгендей. Тұтқа сандық бөлімдері бар, ол сағат тілі бойынша және оған қарсы бұралады. «1» бөлім ең жоғарғы температураға сәйкес келеді (ең кіші суу), «4» бөлім — ең төменгіге (ең жоғарғы суу). Тұтқаның бөлімін сілтегішпен келістіру қажет.

Реттегеннен кейін тоңазытқыштағы температура автоматикалық түрде ұстанылады.



XT-1000-XXX

(басқару блокпен орындалу)

XT-1006-XXX

(басқару блокпен орындалу)

XT-1006-XXX

(басқару блоксіз орындалу)

- 1 — сандық индикатор (үшразрядты);  
 K1\* — компрессор жұмысының индикаторы (егер болса);  
 2 — желілік сөндіргіш;  
 3 — сандық индикатор (үшразрядты);  
 4 — шамды сөндіргіш;  
 5 — тоңазытқыш агрегатының сөндіргіші;  
 \*Түрлі орындалымдардың блогінде болмауы мүмкін.

- ⬆ — камерадағы температураны көтеру кнопкасы;  
 ⬇ — камерадағы температураны түсіру кнопкасы;  
 ▶ — реттеу режимін қосу кнопкасы;  
 ⬅ — реттеу режимін сөндіру кнопкасы

### 3 сурет

**2.3.2** Тоңазытқышта (басқару блокпен) камерадағы температураны реттеу басқару блоктағы кнопкалармен жасалынады, 3 суретіне сәйкес. Температураны таңдау үшін ⬅ немесе ▶ кнопкасын басу қажет сонан соң ⬆ немесе ⬇ кнопкаларының көмегімен сандық индикаторде керек мағынаны шығару керек.

**БАЙҚАҢЫЗ!** Камерадағы температура сандық индикатордегі көрсеткіштен  $\pm 2$  °C ауытқуы мүмкін.

**БАЙҚАҢЫЗ!** Сандық көрсеткіштерді, тағамдарды сапалы сақтау үшін және электр қуатын үнемді пайдалу үшін, «3» тен «8» дейін көлемінде орнату ұсынылады.

Берілген жыпықтап тұрған температура мағынасын орнату үшін ⬆ немесе ⬇ кнопкаларын басып кішкене ұстап тұру қажет: жыпытау тоқтағанша және индикаторде камерадағы ағымдағы температура көрсеткіші шыққанша.

Егер бұдан бұрын орнатылған камерадағы температурасына оралу керек болса (жаңа мағынаны сақтамай), онда ⬆ немесе ⬇ кнопкаларын қысқа уақыт басу қажет немесе 10 секунд индикаторде ағымдағы температура көрсеткіші қайта шыққанша күту керек.

**БАЙҚАҢЫЗ!** Сандық индикаторде «E1» жануы мүмкін, ол ақаулықпен байланысты.

**2.3.3** Тоңазытқыштағы температура қоршаған ортаның температурасына, сақталып тұрған және жаңадан салынған тағамдардың санына, есіктің жие ашылуына, бөлмедегі тоңазытқыштың орналасқан жеріне байланысты және т.б.

**2.3.4** XT-1006-XXX камераның және жарнамалық блоктің жарығын қосу үшін жарық сөндіргішті 4, 3 суретіне сәйкес, «I» қалпына, сөндіру үшін — «0» қалпына қою қажет.

## 2.4 ТОҢАЗЫТҚЫШТЫҢ АВТОМАТИКАЛЫҚ ЕРУ ЖҮЕСІ

**2.4.1** ТК автоматикалық еру жүйесі пайдалынады. ТК буландырғышында пайда болатын қырау, циклді жұмыс істейтін компрессордың ажыратуынан кейін еріп су тамшысына айналады. Еріген судың тамшылары, 4 суретінде көрсетілгендей, тартпаның саңылауы арқылы түтікпен ағып компрессордың үстіндегі ыдысқа жиналады да буланады.

Тартпаның саңылауына, ағызу жүйесі бітеліп қалмасы үшін, ерш қондырылады.

**2.4.2** Тартпаның тазалығын және онда судың бар жоғын үнемі қарап тұру керек (кемінде 3 айда 1 рет).

Тартпада судың бар болғаны ағызу жүйесінің бітеліп қалғанын көрсетеді. Оны қалпына келтіру үшін тартпадағы бітелген саңылауды ершпен тазалау қажет. Еріген су кедергісіз ыдысқа ағу керек. Болғасын ершты жуып, 4 суретінде көрсетілгендей, орнына қайта салып қойыңыз.

Еріген су ағызу жүйесі бітеліп қалған тоңазытқышты пайдалануға **ТЫЙЫМ САЛЫНАДЫ**.

ТК түбінде немесе ішкі шкафпен бұрыштықтың (алдыңғы планканың) қосылған жеріне жиналған су, 4 суретінде көрсетілгендей, тоңазытқыштың сыртқы шкафының коррозиясына, жылу сақтау жүйесінің бұзылуына, ішкі шкафта сызат пайда болуына және тоңазытқыштың істен шығуына әкеліп соқтырады.

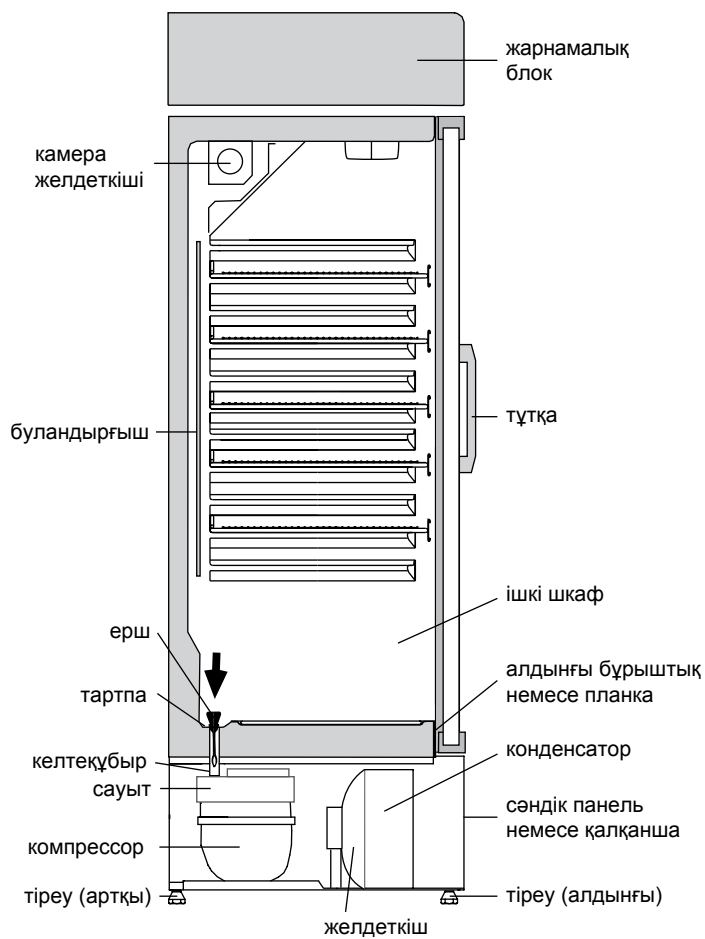

4 сурет

## 2.5 ТОҢАЗЫТҚЫШТЫ ТАЗАЛАУ

**2.5.1** Тоңазытқышты тазалау үшін:

- тоңазытқышты электр желісінен ажыратып жардан алшақтату қажет;
- ішінен барлық тағамдарды шығарыңыз;
- тоңазытқышты жуып, кепкенше сүртіп алу керек.

**БАЙҚАҢЫЗ!** Тоңазытқыштың ішінде жағымсыз иіс пайда болмауы үшін оның ішін, жиынтықтарын және есіктің айналасын мұқият жуыңыз.

**2.5.2** Торды, компрессорды және тағы басқа оның қасында және тордың артында орналасқан заттарды, 5 суретіне сәйкес, кемінде жылыне екі рет тазалап тұру қажет. Торды түсіру үшін гайка кілтпен 4 болтты ағыту қажет. Жинағаннан кейін бәрін орнына қайта салу қажет.

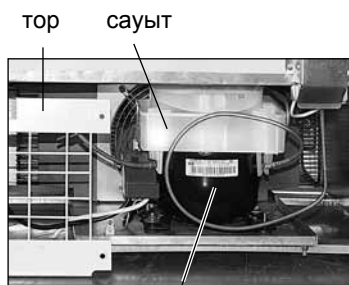

тор сауыт  
компрессор  
**5 сурет**



конденсатор  
**ХТ-1000-XXX**

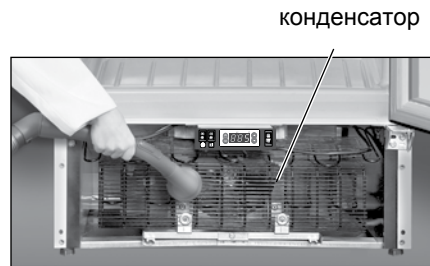

конденсатор  
**ХТ-1006-XXX**

**6 сурет**

**2.5.3** Конденсатор, 6 суретіне сәйкес, шаңсорғышпен тазаланады, кемінде жылына екі рет. Ол үшін ХТ-1000-XXX - панелді түсіріңіз, ХТ-1006-XXX - сәндік қалқаншаны түсіріңіз.

ХТ-1000-XXX панелін оның астыңғы жағынан екі қолмен алып өзіңізге қарай тартасыз, 7 суретіне сәйкес. Жиһаннан кейін панелді орнына қайта орналастырып бекіту қажет.

ХТ-1006-XXX сәндік қалқаншасын түсіру үшін оның қыстырғыштарын бұрағышпен екі жерінен шығару қажет, 8 суретіне сәйкес, төменгі қорапты екі жағынан түсіру керек. Сонан соң бұрағыштың көмегімен 4 винтті суырып алып сәндік қалқаншаны түсіру қажет. Жиһаннан кейін сәндік қалқаншаны орнына қайта қондырыңыз.



панель  
**7 сурет**



сәндік қалқанша  
төменгі қорап  
**8 сурет**

**3 ЖАРНАМА БЛОКТАҒЫ ШАМДЫ АУЫСТЫРУ**

**3.1** Жарық шамын ауыстыру үшін тоңазытқыштың жоғарғы жағындағы қақпақтан бес винтті бұрып суырып оны демонтаж жасау қажет, 9 суретіне сәйкес. Шамды ауыстырыңыз - TL-D 18W/33 (қуаты 18 Вт). Қақпақты орнатыңыз, винттарды орнына салыңыз.

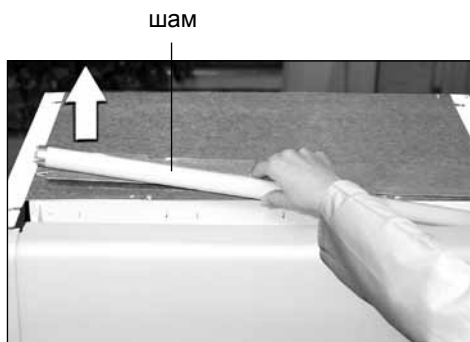

шам  
**9 сурет**

**4 ТЕХНИКАЛЫҚ СИПАТТАМАСЫ**

**4.1** Бұйым кестесі орыс тіліндегі техникалық мінездемесінде көрсетілген. Бұйым табличкасын мінездемелердің мағыналармен салыстыру қажет (10 сурет).

ATLANT	Тоңазытқыштың ішкі көлемі, м <sup>3</sup> Тоңазытқыштың пайдалы көлемі, м <sup>3</sup> Жалпы кернеу:
Үлгінің және бұйымды орындаудың белгілеуі	Жалпы ток: Номинал тұтынылушы қуаттылық: Шамның ең жоғары атаулы қуаты: Хладагент: R134a/көбіктендіргіш: C-Pentane
Нормативтік құжат	Хладагент массасы:
Бұйымның климаттық классы	Өндіруші: Беларусь Республикасы "АТЛАНТ" ЖАҚ, Победителей даң., 61, Минск қ.
Сәйкестік белгілері	

**10 сурет**

## 1 SOYUDUCUNUN TƏSVİRİ

**1.1** Şəkil 1-ə uyğun olaraq soyuducu III kamerada soyudulmuş qida məhsullarının və içkilərin soyudulması, saxlanması və nümayişi üçün nəzərdə tutulmuşdur. Kameranın üstündə IV reklam bloku yerləşdirilmişdir, soyuducunun aşağı hissəsində soyutma aqreqatı ilə I bünövrəsi yerləşdirilmişdir.

**1.2** Soyuducuda (modeldən asılı olaraq) aşağıdakılar nəzərdə tutulmuşdur: temperaturun tənzimləməsi və göstəricilərin təsviri üçün nəzərdə tutulmuş idarəetmə bloku. Şəkil 1-ə uyğun olaraq II idarəetmə panelində yerləşdirilmişdir.

**1.3** Soyuducunu ətraf mühitin müsbət 10 °C dərəcədən müsbət 43 °C dərəcəyə qədər temperaturda istismar etmək lazımdır.

**1.4** Çatdırılma dəstinə daxildir 1 cədvəlinə uyğun olaraq komplektləşdiricilər.

Soyuducunu aşağıdakılar olmadan istismar etmək **QADAĞANDIR**:

- şəkil 2-ə uyğun olaraq ventilyatoru bağlayan panellər;
- şəkil 5-ə uyğun olaraq kompressoru bağlayan tor;
- XT-1000-XXX-da (şəkil 7-ə uyğun olaraq) panellər və XT-1006-XXX-da kondensatoru bağlayan (şəkil 8-ə uyğun olaraq) dekorativ siper.

**1.5** Soyuducunun əsas texniki xarakteristikası 2 cədvəlinde qeyd edilib.

**1.6** Qısa qapanmadan müdafiə şəkil 3-ə uyğun olaraq söndürmə düyməsi 2-də. Müdafiənin işləməsi və soyuducunun avtomatik sönməsi zamanı servis xidmətinə müraciət etmək lazımdır.

**1.7** XT-1006-XXX-da şəkil 1-ə uyğun olaraq bünövrənin sol tərəfindən qıfılmaq və ellə sıxmaq.

**1.8** Soyuducunun qapısını açarla qıfılmaq olar. Qıfıl şəkil 1-ə uyğun olaraq XT-1000-XXX-nin qapısının altında, XT-1006-XXX qapısının üstündə yerləşir.



XT-1000-XXX

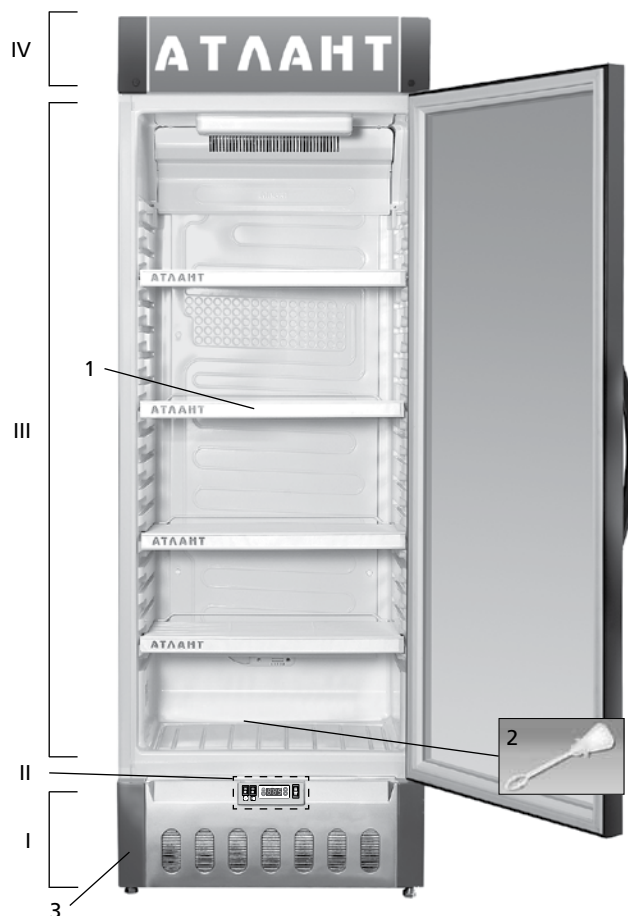

XT-1006-XXX

I — bünövrə; II — idarəetmə bloku (idarəetmə bloku ilə və ya idarəetmə bloku olmayan); III — kamera; IV — reklam bloku

Şəkil 1

Cədvəl 1 – Komplektləşdiricilər

Adı	Şəkil 1-də mövqə nömrəsi	Soyuducu üçün miqdarı, ədəd	
		XT-1000-XXX	XT-1006-XXX
Rəf*	1	4	4
Şotka	2	1	1
Alt korpus	3	—	1
Qıfılın açarı	—	2	2
Qapının təkrar asılması üçün prujin	—	1	1

\* Vahid paylanma zamanı maksimal yolverilən yükləmə qabiliyyəti 50 kq.

Cədvəl 2 — Texniki xarakteristikalar

TEXNIKI XARASTERISTIKA		XT-1000-XXX	XT-1006-XXX
Soyuducunun daxili həcmi, m <sup>3</sup> , ən azı		0,41	0,41
Soyuducunun faydalı həcmi, m <sup>3</sup> , ən azı		0,40	0,40
Rəflərin soyuducu sahəsi, m <sup>2</sup> , ən azı		1,30	1,30
Faydalı həcm temperaturu, °C		müsbət 0 dərəcədən müsbət 10 dərəcəyə qədər	
Ətraf mühitin temperaturu müsbət 25 °C və kamerada müsbət 8 °C olduqda sutkalıq nominal enerji sərfiyyatı, kVt/saat: — söndürülmüş işıqlandırma və söndürülmüş reklam bloku zamanı; — yandırılmış işıqlandırma və yandırılmış reklam bloku zamanı		2,5 2,8	2,5 2,8
Nominal güc sərfiyyatı, Vt		300	300
Qabarit ölçülər, mm	hündürlüyü	2005 <sub>-10</sub>	2001,7 <sup>+1,7</sup> <sub>-0,7</sub>
	eni	700 <sub>-10</sub>	700±1
	dəriniyi	570 <sub>-10</sub>	573,9±1,2
Yükləmə xətti səthində soyuducunun sahəsi, m <sup>2</sup> maksimum		0,89	0,89
Xalis kütlə, kq, maksimum		96	98
Qızıl tərkibi, q		0,0008	0,0008
Gümüş tərkibi, q		0,0857	0,0570
Səs gücünün korreksiya edilmiş səviyyəsi, dBA, maksimum*		60	60
Soyuducu amil		R134a	

\* Texniki xarakteristikaların müəyyən edilməsi TTS QOST P 51401-2001 (ISO 3744:2010) müvafiq olaraq xüsusi avadanlaşdırılmış laboratoriyalarda aparılır.

## 2 SOYUDUCUNUN İŞİNİN İDARƏ EDİLMƏSİ

### 2.1 SOYUDUCUNUN YANDIRILMASI/SÖNDÜRÜLMƏSİ (idarəetmə bloku olmayan)

2.1.1 XT-1000-XXX –ni elektrik şəbəkəsinə qoşmaqla onu yandırmaq olar — reklam blokunun işıqlandırılması və ventilyator yanır.

XT-1000-XXX-nin ilk dəfə qoşulması zamanı soyuducu kameranın qapısını açın, temperaturu tənzimləyici dəstəyi şəkil 2-ə uyğun olaraq “2” bölməsinin altında təyin edin. Soyuducunun qapısını bağlayın.

2.1.2 XT-1006-XXX (idarəetmə bloku olmayan) yandırmaq üçün şəkil 2-ə uyğun olaraq dəstəyi “2” bölməsinin altında təyin edin, söndürmə düyməsi 2, 5-i şəkil 3-ə uyğun olaraq “1” vəziyyətinə gətirin – şəbəkəni söndürmə düyməsinin lampası yanacaq, soyuducu aqreqat və ventilyator işə düşəcək.

2.1.3 Soyuducunun söndürülməsi (idarəetmə bloku olmayan) üçün onu elektrik şəbəkəsindən ayırmaq lazımdır.

### 2.2 SOYUDUCUNUN YANDIRILMASI/SÖNDÜRÜLMƏSİ (idarəetmə bloku olan)

2.2.1 Soyuducunun (idarəetmə bloku olan) yandırılması üçün söndürülmə düyməsi 2, 5-i şəkil 3-ə uyğun olaraq “1” bölməsinin altında təyin edin:

– XT-1000-XXX-də şəbəkənin və idarəetmə blokunun söndürmə düyməsinin işığı yanacaq, reklam blokunun işıqlandırılması və ventilyator yanacaq;

– XT-1006-XXX-də şəbəkənin və idarəetmə blokunun söndürmə düyməsinin işığı yanacaq, ventilyator və soyuducu aqreqat yanacaq.

Soyuducunu yandırdıqdan sonra idarəetmə blokunda kameradakı temperaturun cari göstəricisi və K1 indikatoru yanacaq (K1 indikatoru dövrü işləyən kompressorun söndürülməsindən sonra sönür).

2.2.2 Soyuducunu (idarəetmə bloku olan) yandırdıqdan sonra istehsalçı tərəfindən verilən temperaturla baxmaq lazımdır: şəkil 3-ə uyğun olaraq idarəetmə blokunun istənilən düyməsini basmaq – rəqəmli indikator 3-də temperaturun yanib-sönən göstəricisi yaranacaq.

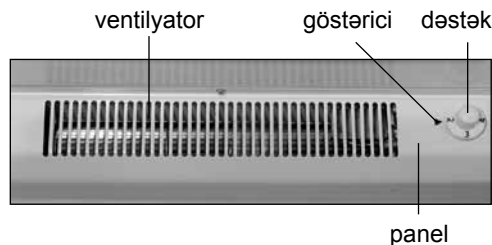

Şəkil 2

☺ və ya ☹ düyməsinin basılması zamanı, və ya 8 saniyədən sonra verilmiş temperatur göstəricisi itəcək və kameradakı temperaturun cari göstəricisi yanacaq ( o yanib-sönür).

2.2.3 Soyuducunun söndürülməsi üçün söndürmə düyməsi 2, 5-i “0” vəziyyətinə gətirmək lazımdır.

2.2.4 XT-1006-XXX-da məhsulları soyutmadan qablaşdırmada nümayiş etdirmək üçün soyuducu aqreqatın söndürülməsi imkanı nəzərdə tutulub. Bunun üçün şəkil 3-ə uyğun olaraq söndürmə düyməsi 5-i “0” vəziyyətinə, soyuducu aqreqatın yandırılması üçün isə “1” vəziyyətinə gətirmək lazımdır.

### 2.3 TEMPERATURUN TƏNZİMLƏNMƏSİ

2.3.1 Soyuducuda (idarəetmə bloku olan) temperaturun tənzimlənməsi üçün şəkil 2-ə uyğun olaraq soyuducunun daxilində panelindəki dəstəkdən istifadə etmək lazımdır. “1” bölməsi kamerada yüksək temperatur (ən kiçik soyuma) yaradır, “4” bölməsi — ən aşağı temperatur yaradır (daha çox soyuma). Dəstəyin bölməsini temperaturun tənzimlənməsi zamanı göstəricinin altında təyin etmək lazımdır.

Tənzimləmədən sonra soyuducuda temperatur avtomatik dəstəklənir.

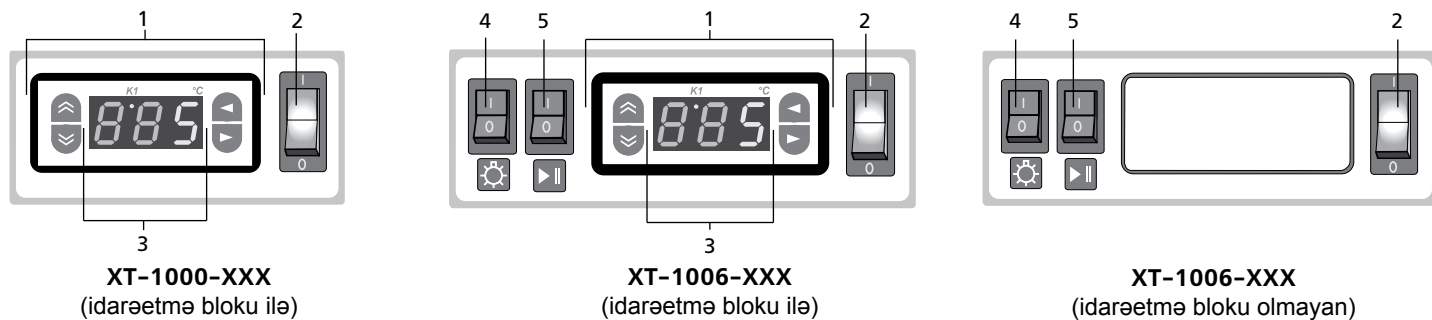

- 1 – rəqəmli indikator (üçmərtəbəli);  
 K1\* – kompressorun iş indikatoru (əgər varsa);  
 2 – şəbəkə söndürmə düyməsi;  
 3 – rəqəmli indikator (üçmərtəbəli);  
 4 – işıqlandırmanın söndürmə düyməsi;  
 5 – soyudu aqreqatın söndürmə düyməsi  
 \*Müxtəlif soyuducuların blokunda ola bilər

- ⬆ – kamerada temperaturun yüksəldilməsi düyməsi;  
 ⬇ – kamerada temperaturun azaldılması düyməsi;  
 ▶ – tənzimlənmə rejiminin yandırılması düyməsi;  
 ◀ – tənzimlənmə rejiminin söndürülməsi düyməsi

Şəkil 3

**2.3.2** Soyuducuda (idarəetmə bloku olan) temperaturun tənzimlənməsi şəkil 3-ə uyğun olaraq idarəetmə blokunun düymələri ilə həyata keçirilir. Temperatur seçimi üçün ⬇ və ya ▶ düyməsinə basmaq lazımdır və ⬆ və ya ⬇ düymələrinin köməyi ilə rəqəmli indikatora lazımi rəqəmi müəyyən etmək lazımdır.

**DİQQƏT! Kamerada temperatur rəqəmli indikatordakı göstəricidən  $\pm 2$  °C geri qala bilər.**

**DİQQƏT! Məhsulların keyfiyyətli saxlanması üçün və elektrik enerjisindən optimal istifadə üçün rəqəmli göstəricini “3” dən “8”ə qədər diapazonda təyin etmək tövsiyyə edilir.**

Temperaturun verilmiş yanıb-sönən qiymətinin saxlanılması üçün yanıb-sönmənin dayanmasına və indikatora kameranın cari göstəricisinin yaranmasına qədər ⬇ və ya ▶ düyməsinə basıb saxlamaq lazımdır.

Əgər kamerada əvvəl verilmiş temperatura qayıtmaq lazımdırsa (yeni qiyməti yadda saxlamadan) ⬇ və ya ▶ düyməsinə qısa müddət ərzində basıb saxlamaq və ya rəqəmli indikatora cari temperatur göstəricilərinin bərpa edilməsi üçün 10 saniyə gözləmək lazımdır.

**DİQQƏT! Rəqəmli indikatora nasazlıqla bağlı olan “E1” işarəsi yana bilər.**

**2.3.3** Soyuducudakı temperatur ətraf mühitin temperaturundan, saxlanılan və yenidən yüklənən məhsulların miqdarından, qapının açılması tezliyindən, otaqda soyuducunun quraşdırılması yerindən və s. asılıdır.

**2.3.4** XT-1006-XXX-da kamera və reklam blokunun işıqlandırılmasının yandırılması üçün işıqlandırma düyməsi 4-ü şəkil 3-ə uyğun olaraq “I” vəziyyətinə gətirmək, yandırmamaq üçün “0” vəziyyətinə gətirmək lazımdır.

## 2.4 SOYUDUCU KAMERADA AVTOMATİK ƏRİMƏ SİSTEMİ

**2.4.1** Soyuducu kamerada avtomatik ərimə sistemi istifadə olunur. Soyuducu kameranın arxa divarında yaranan qırov dövrü işləyən kompressor söndükdən sonra əriyir və su damcılarına çevrilir. Ərimiş qar suyu damcılarını ondakı deşik vasitəsilə nova axır və 4 şəkilinə uyğun olaraq boruya və kompressorda boruya düşürlər və buxarlanırlar. Nov sistemin zibillənməsinin qarşısının alınması üçün nov dəliyinə şotka quraşdırılır.

**2.4.2** Novun təmizliyini müntəzəm izləmək və novda suyun olmamasını yoxlamaq (ən azı 3 ayda 1 dəfə) lazımdır.

Novda suyun mövcudluğu axma sistemin zibillənməsini göstərir. Zibillənmənin aradan qaldırılması üçün şotka ilə novdakı dəliyi təmizləmək lazımdır ki, su manesiz boruya axsın, şotkanı yuyun və 4 şəkilinə uyğun olaraq quraşdırın.

Axma sistemi zibillənmiş soyuducunu istismar etmək **QADAĞANDIR**. Soyuducu kameranın dibində və ya 4 şəkilinə uyğun olaraq ön plankanın soyuducu kameranın daxili dolabına birləşdiyi yerə düşən su soyuducunun xarici dolabının korroziyasına səbəb ola bilər, istilik izolyasiyasını poza bilər, daxili dolabda çat yarada bilər və soyuducunun dolabının sıradan çıxmasına gətirib çıxara bilər.

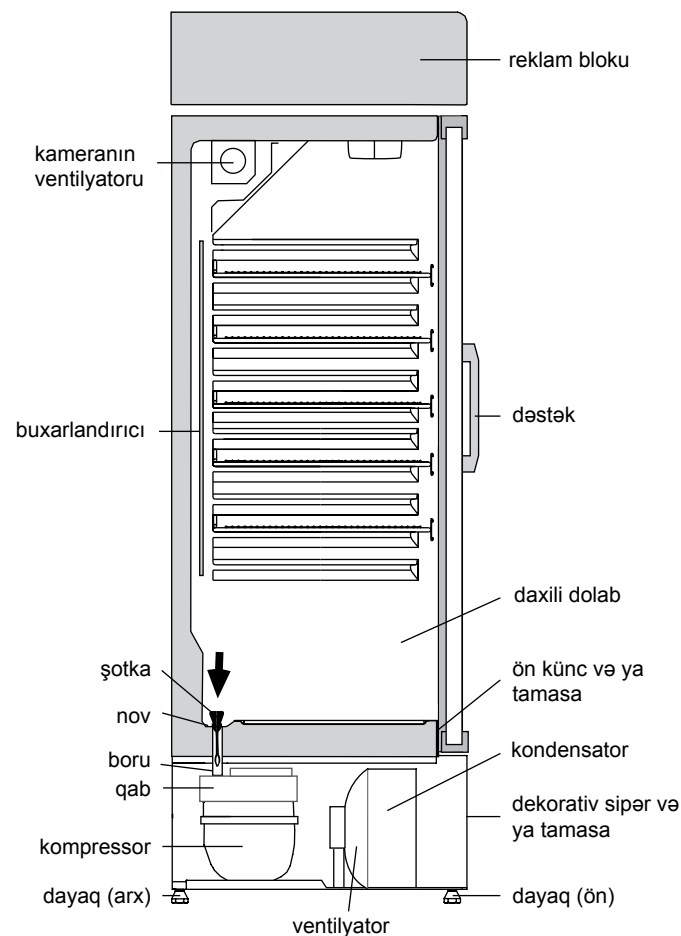

Şəkil 4

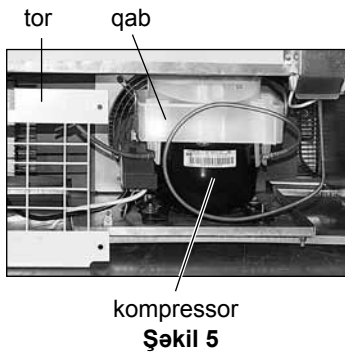

Şəkil 5

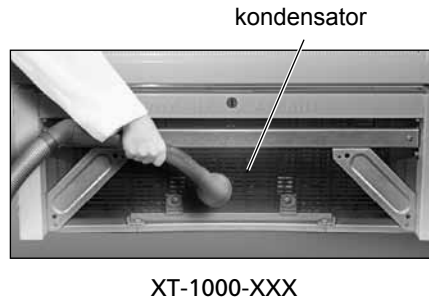

XT-1000-XXX

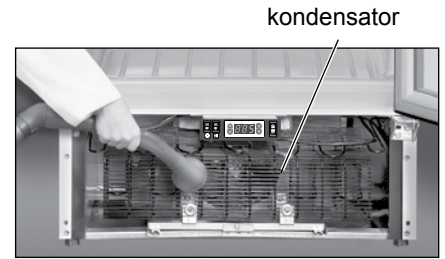

XT-1006-XXX

Şəkil 6

## 2.5 SOYUDUCUNUN TƏMİZLƏNMƏSİ

### 2.5.1 Soyuducunun təmizlənməsi zamanı nə etmək lazımdır:

- soyuducunu elektrik şəbəkəsindən ayırmaq və onu divardan kənara çəkmək;
- bütün məhsulları ondan çıxartmaq;
- soyuducunun yumaq və qurulmaq lazımdır.

**DİQQƏT!** Soyuducuda xoşagəlməz qoxunun yaranmasının qarşısının alınması üçün onun kamerasını, həmçinin komplektləşdirənləri və qapının sıxlaşdırıcısını, həmçinin qapının sıxlaşdırıcıya birləşən yerini yaxşı yuyun.

**2.5.2** Tor, kompressor və torun arxasında onun yanında olan hər şeyi Şəkil 5-a uyğun olaraq ən azı ildə iki dəfə təmizləmək lazımdır. Torun çıxarılması üçün qayka açarı ilə 4 boltu burub çıxarmaq lazımdır. Yığışdırdıqdan sonra əks ardıcılıqla quraşdırmaq lazımdır.

**2.5.3** Kondensatoru Şəkil 6-ə uyğun olaraq tozsoran ilə ən azı ildə iki dəfə təmizləmək lazımdır. Bunun üçün əvvəlcədən XT-1000-XXX-da paneli, XT-1006-XXX-da dekorativ sipəri çıxarmaq lazımdır. XT-1000-XXX-da paneli çıxarmaq üçün Şəkil 7-ə uyğun olaraq

onun aşağı hissəsindən iki əllə tutaraq özünə tərəf çəkmək lazımdır. Yığışdırdıqdan sonra paneli əks ardıcılıqla quraşdırmaq və iki əllə mərkəzdən çıxıltya qədər sıxaraq möhkəmləndirmək lazımdır.

XT-1006-XXX-da dekorativ sipəri çıxarmaq üçün Şəkil 8-ə uyğun olaraq vintaçan ilə iki yerdə ilişəklərdən azad etmək, bir tərəfdən, sonra isə digər tərəfdən alt korpusu çıxarmaq. Sonra vintaçan ilə 4 vinti və dekorativ sipəri burub çıxarmaq lazımdır. Yığışdırdıqdan sonra dekorativ sipəri əks ardıcılıqla quraşdırmaq lazımdır.

## 3 REKLAM BLOKUNDA İŞIQLANDIRILMA LAMPASININ DƏYİŞDİRİLMƏSİ

**3.1** İşıqlandırılma lampasının dəyişdirilməsi soyuducunun yuxarı hissəsindəki qabağın möhkəmləndirilməsinin 5 vintini burub açmaq və Şəkil 9-ə uyğun olaraq açmaq lazımdır. TL-D 18W/33 (gücü 18 Vt) lampasını yenisi ilə əvəzləyin. Qapağı quraşdırın, vintləri bağlayın.

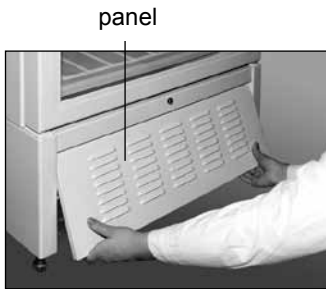

Şəkil 7



Şəkil 8

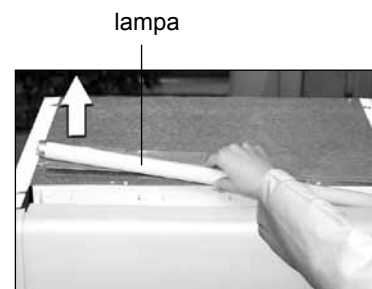

Şəkil 9

## 4 TEXNİKİ XARAKTERİSTİKALAR

**4.1** Məmulatın cədvəlində rus dilində texniki xarakteristikalar göstərilib. Xarakteristikaların Şəkil 10-də göstərilən adlarını məmulatın cədvəlindəki xarakteristikaların qiymətləri ilə tutuşdurmaq lazımdır.

ATLANT	Soyuducunun daxili həcmi, m <sup>3</sup> Soyuducunun faydalı həcmi, m <sup>3</sup>
Modelin və buraxılış çeşidininin işarələnməsi	Nominal giarginlik: Nominal tok:
	Sərf olunan nominal güc: Lampanın maksimal nominal gücü: Soyuducu amili: R134a / Kopurtucu: C-Pentane
Normativ sənəd	Soyuducu amilin kütləsi:
Məmulun klimatik sinifi	Belarus Respublikasında istehsal edilib. "ATLANT" QSC, Pobediteley pr., 61, Minsk ş.
Uyğunluq işarələri	

Şəkil 10



## 1 DESCRIEREA FRIGIDERULUI

**1.1** Frigiderul este destinat pentru răcirea, păstrarea și demonstrarea produselor alimentare refrigerate și băuturilor în camera III, în conformitate cu figura 1. Deasupra camerei este plasat panoul publicitar IV, în partea de jos a frigiderului este situată baza I cu agregat frigorific.

**1.2** În frigider (în funcție de model și de versiune) sunt prevăzute un dispozitiv de comandă destinat pentru reglarea temperaturii și afișarea indicațiilor. Este situat pe panoul de control II, în conformitate cu figurile 1.

**1.3** Este necesar ca frigiderul să funcționeze la temperatura mediului ambiant de la plus 10 °C până la plus 43 °C.

**1.4** Setul de livrare include piesele componente în conformitate cu tabelul 1.

**SE INTERZICE** să utilizați frigiderul fără:

— panoul care acoperă ventilatorul, în conformitate cu figura 2;

— grila care acoperă compresorul, în conformitate cu figura 5;  
— panoul cu care este dotat modelul XT-1000-XXX (în conformitate cu figura 7) și placa decorativă cu care este dotată modelul XT-1006-XXX (în conformitate cu figura 8), care acoperă condensatorul.

**1.5** Principalele caracteristici tehnice ale frigiderului sunt prezentate în tabelul 2.

**1.6** Protecția împotriva scurtcircuitului este prevăzută la întrerupătorul 2 în conformitate cu figura 3. În cazul activării sistemului de protecție și deconectării automate a frigiderului, solicitați intervenția serviciului de asistență tehnică.

**1.7** Instalați în XT-1006-XXX carcasa inferioară, în conformitate cu figura 1, cu închizătoare în canale în partea stângă a bazei și apăsați cu mâna.

**1.8** Ușa frigiderului poate fi încuiată cu cheia. Încuietoria se află după ușă în XT-1000-XXX, în conformitate cu figura 1, deasupra ușii în XT-1006-XXX.

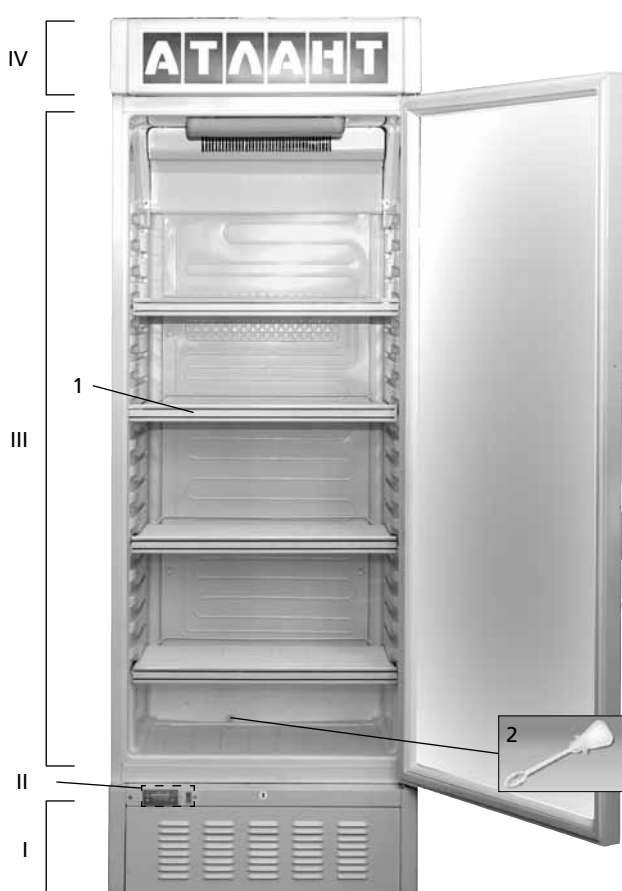

XT-1000-XXX

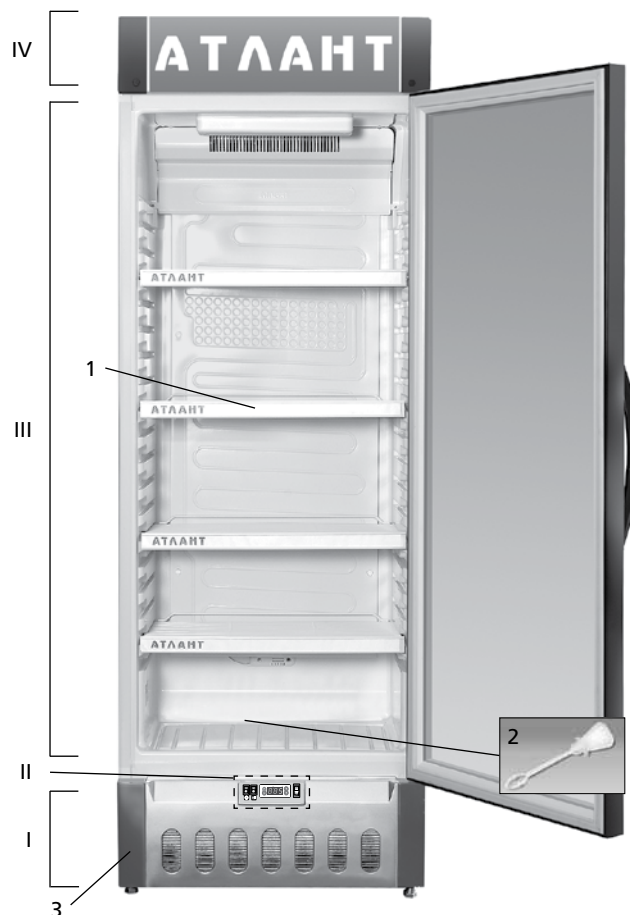

XT-1006-XXX

I — bază; II — panou de comandă (cu dispozitiv de comandă sau fără dispozitiv de comandă);  
III — camera; IV — panou publicitar

Figura 1

Tabelul 1 – Piese componente

Denumirea	Numărul poziției pe figura 1	Cantitate pentru frigider (buc.)	
		XT-1000-XXX	XT-1006-XXX
Raft*	1	4	4
Piesă pentru desfundat	2	1	1
Carcasă de jos	3	—	1
Cheia încuietorii	—	2	2
Resort pentru montarea repetată a ușii	—	1	1

\* Capacitatea maximă la distribuirea uniformă a greutateii constituie 50 kg.

Tabelul 2 — Caracteristicile tehnice

CARACTERISTICILE TEHNICE		XT-1000-XXX	XT-1006-XXX
Volumul interior al frigiderului, m <sup>3</sup> , nu mai puțin de		0,41	0,41
Volumul util al frigiderului, m <sup>3</sup> , nu mai puțin de		0,40	0,40
Suprafața de răcire a rafturilor, m <sup>2</sup> , nu mai puțin de		1,30	1,30
Temperatura volumului util, °C		De la plus 1 până la plus 10	
Consumul de energie nominal zilnic la temperatura mediului ambiant plus 25 °C și temperatura on cameră plus 8 °C, kW-oră: — cu iluminare deconectată și panoul publicitar deconectat; — cu iluminare conectată și panoul publicitar conectat		2,5 2,8	2,5 2,8
Consumul nominal de energie, W		300	300
Dimensiunile de gabarit, mm	Înălțimea	2005 <sub>-10</sub>	2001,7 <sup>+1,7</sup> <sub>-0,7</sub>
	Lățimea	700 <sub>-10</sub>	700±1
	Adâncimea fără mânerul ușii	570 <sub>-10</sub>	573,9±1,2
Dimensiunile deschiderii frigiderului în planul liniei de încărcare, m <sup>2</sup> , nu mai mult de		0,89	0,89
Masa netă, kg, nu mai mult de		96	98
Conținutul de aur, gr		0,0008	0,0008
Conținutul de argint, g		0,0857	0,0570
Nivelul ajustabil de putere acustică, dBA, nu mai mult de*		60	60
Agent frigorific		R134a	

\* Determinarea caracteristicilor tehnice se efectuează într-un laborator special dotat în conformitate cu STB GOST R 51401-2001 (ISO 3744:2010).

## 2 CONTROLUL FUNCȚIONĂRII FRIGIDERULUI

### 2.1 CONECTAREA/DECONNECTAREA FRIGIDERULUI (fără dispozitivul de comandă)

**2.1.1** Conectarea XT-1000-XXX (fără dispozitivul de comandă) se face prin conectarea acestuia la rețeaua de alimentare cu energie electrică – se aprinde iluminarea panoului de publicitate și ventilatorul.

La prima conectare a XT-1000-XXX trebuie să deschideți ușa și să fixați sub indicator diviziunea „2” a butonului de reglare a temperaturii, în conformitate cu figura 2. Închideți ușa frigiderului.

**2.1.2** Pentru a conecta XT-1006-XXX (fără dispozitivul de comandă) trebuie să fixați sub indicator diviziunea „2” a butonului în conformitate cu figura 2, să apăsați întrerupătoarele 2, 5 în poziția „I”, în conformitate cu figura 3 - se aprinde iluminarea întrerupătorului de rețea, se pornește agregatul frigorific și ventilatorul.

**2.1.3** Deconectarea frigiderului (fără dispozitivul de comandă) se face prin deconectarea acestuia de la rețeaua electrică.

### 2.2 CONECTAREA/DECONNECTAREA FRIGIDERULUI (cu dispozitivul de comandă)



**2.2.1** Pentru a conecta frigiderul (cu dispozitivul de comandă), trebuie să apăsați întrerupătoarele 2, 5 în poziția „I”, în conformitate cu figura 3:

— în XT-1000-XXX se aprinde iluminarea întrerupătorului de rețea și a dispozitivului de comandă, se va aprinde iluminarea panoului de publicitate și se pornește ventilatorul;

— în XT-1006-XXX se aprinde iluminarea întrerupătorului de rețea și a dispozitivului de comandă, se pornește ventilatorul și agregatul frigorific.

După conectarea frigiderului pe dispozitivul de comandă apare valoarea temperaturii curente din cameră și se aprinde indicatorul K1 (K1 se stinge la deconectarea compresorului care funcționează în ciclu).

**2.2.2** În frigiderul (cu dispozitivul de comandă) după prima conectare este recomandat de a viziona temperatura setată de către producător: apăsați orice buton al dispozitivului de comandă, în conformitate cu figura 3 - pe indicatorul numeric 3 începe a clipi valoarea temperaturii.

La apăsarea butonului  sau  sau după 8 secunde, valoarea temperaturii setate dispare și apare valoarea temperaturii curente în camera (nu clipește).

**2.2.3** Pentru a deconecta frigiderul trebuie să apăsați întrerupătoarele 2, 5 în poziția „0”.

**2.2.4** În cazul în care este necesară demonstrarea produselor în ambalaj fără refrigerare în XT-1006-XXX este prevăzută posibilitatea de deconectare a agregatului frigorific. Pentru aceasta, apăsați întrerupătorul 5, în conformitate cu figura 3 în poziția „0”, iar pentru a porni agregatul frigorific – în poziția „I”.



Figura 2



- 1 – indicator numeric (de trei cifre);
  - K1\* – indicatorul funcționării compresorului (dacă este disponibil);
  - 2 – întrerupător de rețea;
  - 3 – indicator numeric (de trei descărcări);
  - 4 – întrerupătorul de iluminare;
  - 5 – întrerupătorul agregatului frigorific;
- ⬆ – butonul de ridicare a temperaturii în cameră;
  - ⬇ – butonul de scădere a temperaturii în cameră;
  - ▶ – butonul de conectare a regimului de reglare;
  - ◀ – butonul de deconectare a regimului de reglare
- \*Poate lipsi pe dispozitivele de comandă a unor variante de frigidere

Figura 3

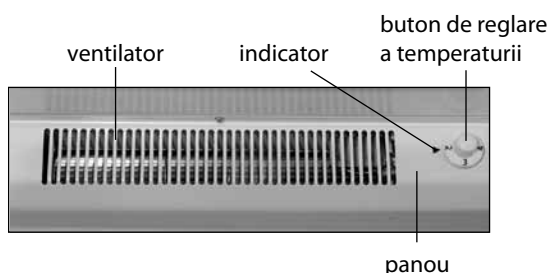
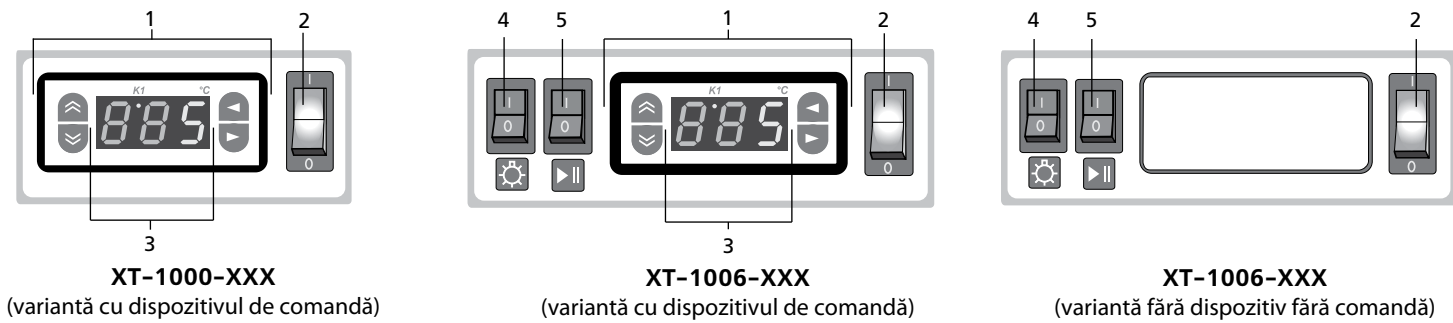
**2.3 REGLAREA TEMPERATURII**

**2.3.1** În frigiderul (fără dispozitivul de comandă) pentru a regla temperatura se folosește butonul, care se află pe panoul din interiorul camerei, în conformitate cu figura 2. Diviziunea "1" corespunde celei mai joase setări de temperatură (răcire minimă) în camera frigorifică, diviziunea "4" – celei mai înalte setări de temperatură (răcire maximă). Pentru a regula temperatura, fixați diviziunea butonului sub indicator.

După ajustare temperatura în frigider se menține în mod automat.

**2.3.2** În frigiderul (cu dispozitivul de comandă), reglarea temperaturii în cameră se efectuează cu ajutorul butoanelor dispozitivului de comandă, în conformitate cu figura 3. Pentru a seta temperatura, apăsați butonul ⬇ sau ▶ și, cu ajutorul butoanelor ⬆ sau ⬇ setați valoarea dorită de pe indicatorul numeric.

**ATENȚIE! Temperatura din cameră poate avea o abatere de ± 2 °C de la indicația de pe indicatorul numeric (ecranul digital).**

**ATENȚIE! Este recomandat să setați indicația numerică în intervalul de la „3” până la „8” pentru păstrarea calitativă a produselor și consumul optim de energie electrică.**

Pentru salvarea valorii de temperatură care clipește trebuie să apăsați și să țineți apăsat butonul ⬇ sau ▶ până ce clipea încetinește și pe indicator apare temperatura curentă din cameră.

Dacă este necesar să mergeți înapoi la temperatura setată anterior în cameră (fără a salva noua valoare), trebuie să apăsați butonul ⬆ sau ▶ sau să așteptați 10 secunde până la reluarea afișării temperaturii curente pe indicatorul numeric.

**ATENȚIE! Pe indicatorul numeric poate fi afișat „E1” ce este legat de defecțiunea frigiderului.**

**2.3.3** Temperatura din frigider depinde de temperatura mediului ambiant, cantitatea produselor păstrate în frigider și a celor recent încărcate, frecvența de deschidere a ușii, locul de instalare a frigiderului în încăpere, etc.

**2.3.4** În XT-1006-XXX pentru a aprinde iluminarea camerei și a panoului de publicitate trebuie de apăsat întrerupătorul de iluminare 4, în conformitate cu figura 3 în poziția „I”, pentru a stinge – în poziția „0”.

**2.4 SISTEMUL DE DEZGHEȚARE AUTOMATĂ A FRIGIDERULUI**

**2.4.1** În frigider se folosește un sistem automat de dezghețare. Bruma care apare pe evaporatorul camerei, se topește în ciclul de dezghețare la deconectarea compresorului și se transformă în picături de apă. Picăturile de apă rezultată în urma topirii se scurg în colector, apoi prin gaura acestuia și prin furtun - în tavița de pe compresor, în conformitate cu figura 4 și se evaporă.

Gaura colectorului este dotată cu o piesă pentru prevenirea înfundării sistemului de drenaj.

**2.4.2** Este necesar în mod regulat (cel puțin o dată în 3 luni) să verificați curățenia colectorului și absența apei în acesta.

Prezența apei în colector indică înfundarea sistemului de drenaj. Pentru eliminarea înfundării folosiți piesa corespunzătoare și curățați gaura colectorului, astfel ca apa să se scurgă liber în taviță, apoi spălați piesa și instalați-o în conformitate cu figura 4.

**SE INTERZICE** să utilizați frigiderul cu sistemul de scurgere înfundat. Apa apărută pe fundul camerei în rezultatul înfundării sistemului de drenaj, poate provoca defectarea izolației termice și defecțiunea frigiderului.



Figura 4



Figura 5

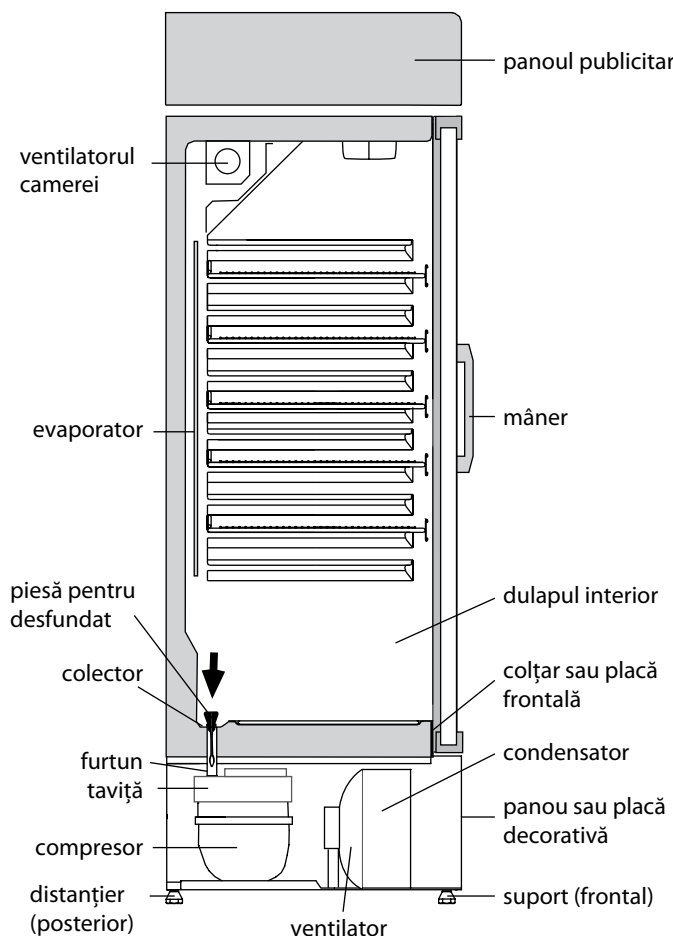

XT-1000-XXX

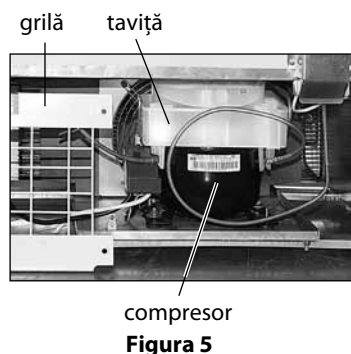
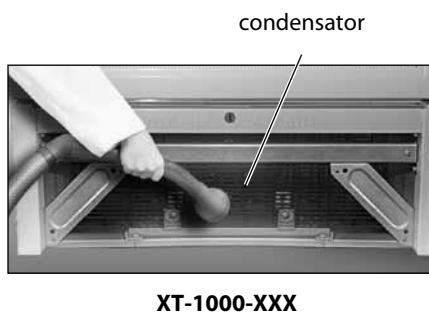
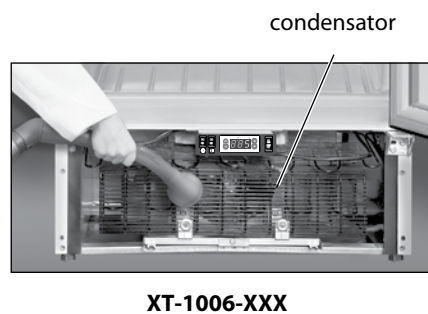

XT-1006-XXX

Figura 6

**2.5 CURĂȚIREA FRIGIDERULUI**

**2.5.1** Pentru a curăța frigiderul trebuie:

- să deconectați frigiderul de la rețeaua electrică;
- să scoateți toate produsele din frigider;
- să spălați și să uscați bine frigiderul.

**ATENȚIE! Pentru a preveni apariția mirosurilor neplăcute în frigider, curățați bine camera, piesele componente, garnitura de etanșare a ușii, precum și zona de unire a garniturii la ușă.**

**2.5.2** Grila, compresorul și totul ce este situat alături după grilă, în conformitate cu figura 5 trebuie să fie curățate de cel puțin două ori pe an. Pentru a scoate grila este necesar să deșurubați 4 șuruburi cu ajutorul unei chei pentru piulițe. După curățare instalați în ordine inversă.

**2.5.3** Condensatorul, în conformitate cu figura 6 trebuie să fie curățat cu aspiratorul de cel puțin două ori pe an, ridicând în prealabil panoul în XT-1000-XXX, iar în XT-1006-XXX - placa decorativă.

Pentru a scoate panoul în XT-1000-XXX, apucați cu două mâini partea sa de jos, în conformitate cu figura 7 și trageți-l spre sine. După curățare

panoul se instalează în ordine inversă și se fixează, apăsând pe centrul panoului cu două mâini până la un clic sesizabil.

Pentru a scoate panoul decorativ în XT-1006-XXX, cu ajutorul șurubelniței scoateți închizătoarele din două canale, în conformitate cu figura 8, scoateți carcasa de jos pe de o parte, apoi la fel din cealaltă. Apoi, cu o șurubelnița deșurubați 4 șuruburi și scoateți panoul decorativ. După curățare, instalați panoul decorativ în ordinea inversă.

**3 ÎNLOCUIREA LAMPEI DE ILUMINAȚIE ÎN PANoul PUBLICITAR**

**3.1** Pentru a înlocui lampa de iluminare, deșurubați cele cinci șuruburi care fixează capacul la partea de sus a frigiderului și demontați-o în conformitate cu figura 9. Înlocuiți lampa TL-D 18W/33 (putere de 18 W). Instalați capacul, înșurubați șuruburile.



Figura 7



Figura 8



Figura 9

**4 CARACTERISTICILE TEHNICE**

**4.1** În tabelul pieselor caracteristicile tehnice sunt în limba rusă. Denumirile caracteristicilor prezentate în figura 10 ar trebui să fie comparate cu valorile caracteristicilor din tabelul pieselor.

ATLANT	Volumul interior al frigiderului, m <sup>3</sup> Volumul util al frigiderului, m <sup>3</sup> Tensiunea nominală:
Denumirea modelului și executarea piesei	Curentul nominal: Consum de putere nominală: Puterea maximă nominală a lămp:
Documentul normativ	Agent frigorific: R134a / Agent de spumare: C-Pentane Masa agentului frigorific:
Clasa climaterica a piesei	Fabricat în Bieloros AAI "ATLANT", bulevardul Pobeditelei, 61, or. Minsk
Mărci de conformitate	

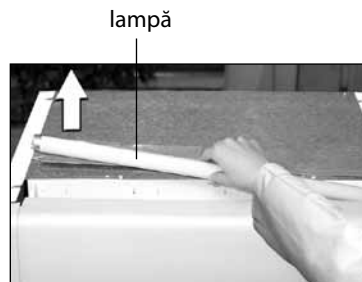
Figura 10

## 1 SOVUTGICHNING TAVSIFI

**1.1** Sovutgich 1 rasmiga muvofiq oziq-ovqat mahsulotlarini va ichimlikliklarni sovutish hamda III-kamerada sovutilgan oziq-ovqat mahsulotlarini va ichimlikliklarni namoyish etish uchun mo'ljallangan. Kamera tepasida IV reklama bloki joylashtirilgandir, sovutgichning pastki qismida sovutish agregati mavjud I asosi joylashgandir.

**1.2** Sovutgichda (rusumi va ijrosiga bog'liq xolda) quyidagilar ko'zda tutilgan boshqaruv bloki, haroratni boshqarish va ko'rsatkichlarni aks ettirish uchun mo'ljallangan. 1 rasmlariga muvofiq II boshqaruv panelida joylashgan.

**1.3** Sovutgichdan plus 10 °C dan plus 43 °C gacha bo'lgan atrof-muhit haroratida foydalanish lozim.

**1.4** Yetkazib berish to'planmasiga quyidagilar kiradi 1 jadvaliga muvofiq butlovchi qismlar.

Sovutgichdan quyidagilarsiz foydalanish **TA'QIQLANADI**:

- 2 rasmiga muvofiq pirpirakni yopib turuvchi paneldan;
- 5 rasmiga muvofiq kompressorni yopib turuvchi to'rdan;
- kondensatorni yopib turuvchi XT-1000-XXXdagi paneldan (7 rasmiga muvofiq) va XT-1006-XXXdagi dekorativ qalqonchadan (8 rasmiga muvofiq).

**1.5** Sovutgichning asosiy texnik xususiyatlari 2 jadvalida keltirilgan.

**1.6** Qisqa tutashuvdan himoya 3 rasmiga muvofiq 2- yoqib-o'chirish moslamasida. Himoya ishga tushishi va sovutgichning avtomat ravishda o'chib qolishi holatida servis xizmatiga murojaat qilish lozim bo'ladi.

**1.7** 1 rasmiga muvofiq pastki qobiq XT-1006-XXXga asosining chap tomonidan shiqillagichlari bilan tirqishlarga o'rnatilib, qo'l bilan bosiladi.

**1.8** Sovutgich eshigini kalit bilan qulflash mumkin. Qulf XT-1000-XXX da 1 rasmiga muvofiq eshik tagida, XT-1006-XXXda tepasida joylashgan.



**XT-1000-XXX**

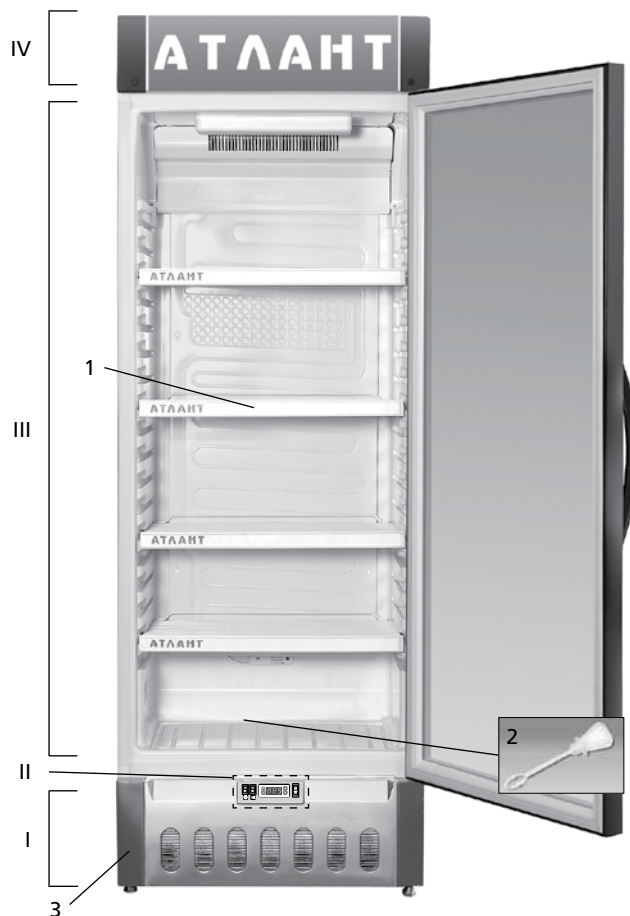

**XT-1006-XXX**

I – asos; II – boshqaruv paneli (boshqaruv bloki bilan yoki boshqaruv blokisiz); III – kamera; IV – reklama bloki

**1 rasmi**

**Jadval 1 – Butlovchi qismlar**

Nomi	1 rasmidagi o'рни raqami	Sovutgich uchun adadi, dona	
		XT-1000-XXX	XT-1006-XXX
Tokcha*	1	4	4
Simcho'tka	2	1	1
Pastki qobiq	3	–	1
Qulf kaliti	–	2	2
Eshikni qayta osish uchun prujina	–	1	1
* Bir me`yorda taqsimlangandagi maksimal yo'l qo'yilishi mumkin bo'lgan yuklanish 50 kg.			

**Jadvall 2 — Texnik hususiyatlar**

TEXNIK HUSUSIYAT		XT-1000-XXX	XT-1006-XXX
Sovutgichning ichki hajmi, m <sup>3</sup> , kamida		0,41	0,41
Sovutgichning foydali hajmi, m <sup>3</sup> , kamida		0,40	0,40
Tokchalarning sovutiladigan maydoni, m <sup>2</sup> , kamida		1,30	1,30
Foydali hajm harorati, °C		Plyus 1 dan plyus 10 gacha	
Atrof muhit harorati plyus 25 °C va kameradagi harorat plyus 8 °C bo'lgan holatda bir kecha-kunduzda nominal energiya sarf etish, kVt/s: — o'chirilgan yoritish moslamasi va o'chirilgan reklama bloki holatida; — yoqilgan yoritish moslamasi va yoqilgan reklama bloki holatida		2,5 2,8	2,5 2,8
Nominal sarf etiluvchi quvvat, Vt		300	300
Tashqi o'lchamlar, mm	balandligi	2005 <sub>-10</sub>	2001,7 <sup>+1,7</sup> <sub>-0,7</sub>
	kengligi	700 <sub>-10</sub>	700±1
	eshik tutqichsiz chuqurligi	570 <sub>-10</sub>	573,9±1,2
Sovutgichning mahsulotlarni joylashtirish chizig'i tekisligidagi ochiq joy hajmi, m <sup>2</sup> , ko'pi bilan		0,89	0,89
Sof og'irligi, kg, ko'pi bilan		96	98
Oltin miqdori, g		0,0008	0,0008
Kumush miqdori, g		0,0857	0,0570
Tovush balandligining to'g'rilangan darajasi, dBA, ko'pi bilan*		60	60
Xladagent		R134a	
* Texnik xususiyatlarni aniqlash STB GOST R 5 1401 - 2001 (ISO 3744:2010) ga muvofiq maxsus jihozlangan laboratoriyalarda amalga oshiriladi.			

**2 SOVUTGICH ISHINI BOSHQARISH**

**2.1 SOVUTGICHNI YOQISH/O'CHIRISH (boshqaruv blokisiz)**

**2.1.1** XT-1000-XXXni yoqish (boshqaruv blokisiz) uni elektr tarmog'iga ulash orqali amalga oshiriladi — bunda reklama blokining chirog'i va pirpirak yoqiladi.

XT-1000-XXXni birinchi marta yoqishda eshik ochiladi va 2 rasmiga muvofiq haroratni boshqarish muruvatidagi "2" bo'linmasi ko'rsatkich qarshisiga qo'yilishi lozim bo'ladi. Sovutgich eshigi yopiladi.

**2.1.2** XT-1006-XXXni yoqish uchun (boshqaruv blokisiz) 2 rasmiga muvofiq muruvatning "2" bo'linmasi ko'rsatkich qarshisiga qo'yilib, 3 rasmiga muvofiq 2, 5 yoqib/o'chirish tugmalari "I" holatiga qo'yiladi — bunda tarmoq yoqib/o'chirish tugmasining chirog'i yonadi, sovutish agregati va pirpirak yoqiladi.

**2.1.3** Sovutgichni o'chirish (boshqaruv blokisiz) uni elektr tarmog'idan uzish orqali amalga oshiriladi.

**2.2 SOVUTGICHNI YOQISH/O'CHIRISH (boshqaruv bloki bilan)**

**2.2.1** Sovutgichni yoqish uchun (boshqaruv bloki bilan) 3 rasmiga muvofiq 2, 5 yoqib/o'chirish tugmalarini "I" holatiga qo'yish lozim bo'ladi:

— XT-1000-XXXda tarmoq yoqib/o'chirish tugmasining va boshqaruv blokining chiroqlari yonadi, reklama bloki chirog'i va pirpirak yoqiladi;

— XT-1006-XXXda tarmoq yoqib/o'chirish tugmasining va boshqaruv blokining chiroqlari yonadi, pirpirak va sovutish agregati yoqiladi.

Sovutgich yoqilganidan keyin boshqaruv blokida kameradagi haroratning joriy ko'rsatkichi paydo bo'ladi va K1 indikatori yonadi (K1 davriy ishlovchi kompressorning o'chganida so'nadi).

**2.2.2** Sovutgichda (boshqaruv bloki bilan) birinchi marta yoqilganidan keyin ishlab chiqaruvchi tomonidan tayinlangan haroratni ko'zdan kechirish tavsiya etiladi: 3 rasmiga muvofiq boshqaruv blokidagi tugmalardan istalgani bosiladi — 3 raqamli indikatorida haroratning miltillovchi ko'rsatkichi paydo bo'ladi.

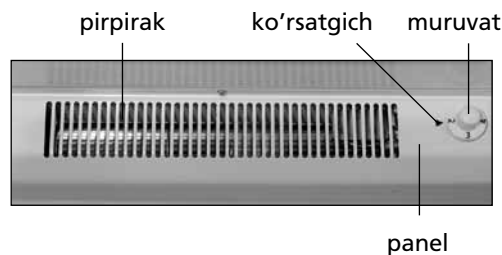

**2 rasmi**

◀ yoki ▶ tugmasini bosganda yohud 8 soniya tugaganidan so'ng tayinlangan harorat ko'rsatkichi yo'qoladi va kameradagi haroratning joriy ko'rsatkichi paydo bo'ladi (u miltillamaydi).

**2.2.3** Sovutgichni o'chirish uchun 2, 5 yoqib/o'chirish tugmalarini "0" holatiga qo'yish lozim bo'ladi.

**2.2.4** Oziq-ovqatlar upakovkada sovutmasdan namoyish etiladigan bo'lsa XT-1006-XXX da sovutish agregatini o'chirish imkoniyati ko'zda tutilgan. Buning uchun 3 rasmiga muvofiq 5 yoqib/o'chirish tugmasi "0" holatiga qo'yiladi, sovutish agregatini yoqish uchun esa — "I" holatiga.

**2.3 HARORATNI SOZLASH**

**2.3.1** Sovutgichda (boshqaruv blokisiz) haroratni sozlash uchun 2 rasmiga muvofiq kamera ichidagi panelda joylashgan muruvatdan foydalaniladi. Muruvatning "1" bo'linmasi kameradagi eng yuqori haroratga to'g'ri keladi (eng kam sovutish), "4" bo'linmasi — eng past haroratga mos keladi (eng ko'p sovutish). Muruvatdagi tanlangan bo'linma ko'rsatkich qarshisiga qo'yilishi lozim.

Sozlanganidan so'ng sovutgichdagi harorat avtomat ravishda ushlab turiladi.

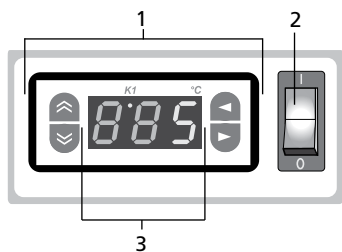

**XT-1000-XXX**  
(boshqaruv blokiga ega ijrolar)

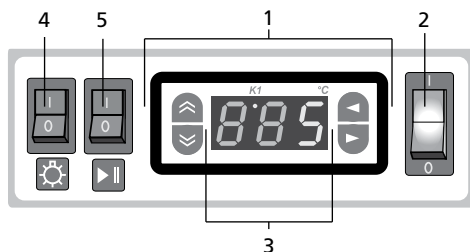

**XT-1006-XXX**  
(boshqaruv blokiga ega ijrolar)

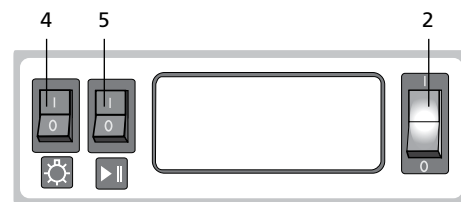

**XT-1006-XXX**  
(boshqaruv blokisiz ijrolar)

- 1 — raqamli indikator (uch razradli);
  - K1\* — kompressor (mavjud bo'lsa) ishi indikatorini;
  - 2 — tarmoq yoqib/o'chirish tugmasi;
  - 3 — raqamli indikator (uch razradli);
  - 4 — chiroqni yoqib/o'chirish tugmasi;
  - 5 — sovutgich agregatining yoqib/o'chirish tugmasi;
- \*Turli ijrolarning blokida mavjud bo'lmashligi mumkin.

- ⬆ — kameradagi haroratni ko'tarish tugmasi;
- ⬇ — kameradagi haroratni tushirish tugmasi;
- ▶ — boshqarish rejimini yoqish tugmasi;
- ◀ — boshqarish rejimini o'chirish tugmasi

3 rasmi

**2.3.2** Sovutgichda (boshqaruv bloki bilan) kameradagi haroratni sozlash 3 rasmiga muvofiq boshqaruv blokining tugmalari bilan amalga oshiriladi. Haroratni tanlash uchun ⬇ yoki ▶ tugmasini bosish va ⬆ yoki ⬇ tugmalari yordamida raqamli indikatorida kerakli ko'rsatkichni o'rnatish lozim.

**DIQQAT! Kameradagi harorat raqamli indikatoridagi ko'rsatkichlardan ±2 °C ga farq qilishi mumkin.**

**DIQQAT! Oziq-ovqatlarni sifatli saqlash va elektr quvvatidan samarali foydalanish uchun raqamli ko'rsatkichni "3" dan "8" gacha ko'lamda o'rnatish tavsiya qilinadi.**

Haroratning tayinlangan miltillovchi ko'rsatkichini saqlab qolish uchun ⬇ yoki ▶ tugmasini bosib, miltillash to'xtaguncha va indikatorida kameradagi joriy haroratning ko'rsatkichi paydo bo'lguncha ushlab turish kerak.

Agar kamerada avval tayinlangan haroratga qaytish lozim bo'lsa (yangi ko'rsatkichni saqlab qolmasdan), ⬇ yoki ▶ tugmasini qisqa muddatga bosish yoki raqamli indikatorida joriy harorat ko'rsatkichlarining tiklanishigacha 10 soniya kutish kerak bo'ladi.

**DIQQAT! Raqamli indikatorida nosozlik bilan bog'liq "E1" ko'rsatkichi yonishi mumkin.**

**2.3.3** Sovutgichdagi harorat atrof-muhit haroratiga, saqlanayotgan va yangi joylashtirilayotgan oziq-ovqatlar miqdoriga, eshik ochilishining takrorlanishiga, sovutgichni o'rnatish joyiga va shu kabilarga bog'liq.

**2.3.4** XT-1006-XXXda kamera va reklama bloki chiroqlarini yoqish uchun chiroqni yoqib/o'chirish 4-tugmasini 3 rasmiga muvofiq "1" holatiga qo'yish lozim, o'chirish uchun esa —"0" holatiga.

**2.4 SOVUTGICHNING AVTOMATIK ERISH TIZIMI**

**2.4.1** Sovutgichda avtomatik erish tizimidan foydalaniladi. Kamera bug'latgichida paydo bo'ladigan qirov davriy ishlovchi kompressor o'chirilganidan so'ng eriydi va suv tomchilariga aylanadi. Ergan suv tomchilari 4 rasmiga muvofiq ariqchaga, undagi teshik orqali quvurcha bo'ylab kompressordagi idishga tushadi va bug'lanadi.

Suv to'kish tizimining tiqilib qolishi oldini olish uchun ariqcha teshigiga simcho'tka o'rnatilgan.

**2.4.2** Doimiy ravishda (kamida har 3 oyda 1 marta) ariqcha tozaligini va ariqchada suv to'planib qolmaganligini tekshirib turish zarur.

Ariqchada suv to'planib qolishi suv to'kish tizimining tiqilib qolganligidan darak beradi. Tiqilganlikni bartaraf etish va suv hech qanday to'siqsiz idishga oqib tushishi uchun ariqcha teshigini simcho'tka bilan tozalash, simcho'tkani yuvish va 4 rasmiga muvofiq o'rnatish lozim.

Sovutgichdan tiqilib qolgan suv to'kish tizimi bilan foydalanish **TA'QIQLANADI**. Kamera tagida paydo bo'lgan yoki 4 rasmiga muvofiq, kamera ichki shkafi va burchak (old taraf plankasi) tutashgan joyga tushib qolgan suv sovutgich tashqi shkafining va sovutish agregati qismlarining chirishiga, issiqlik izolatsiyasini buzilishiga, ichki shkafda yoriqlar paydo bo'lishi hamda sovutgichning ishdan chiqishiga olib kelishi mumkin.

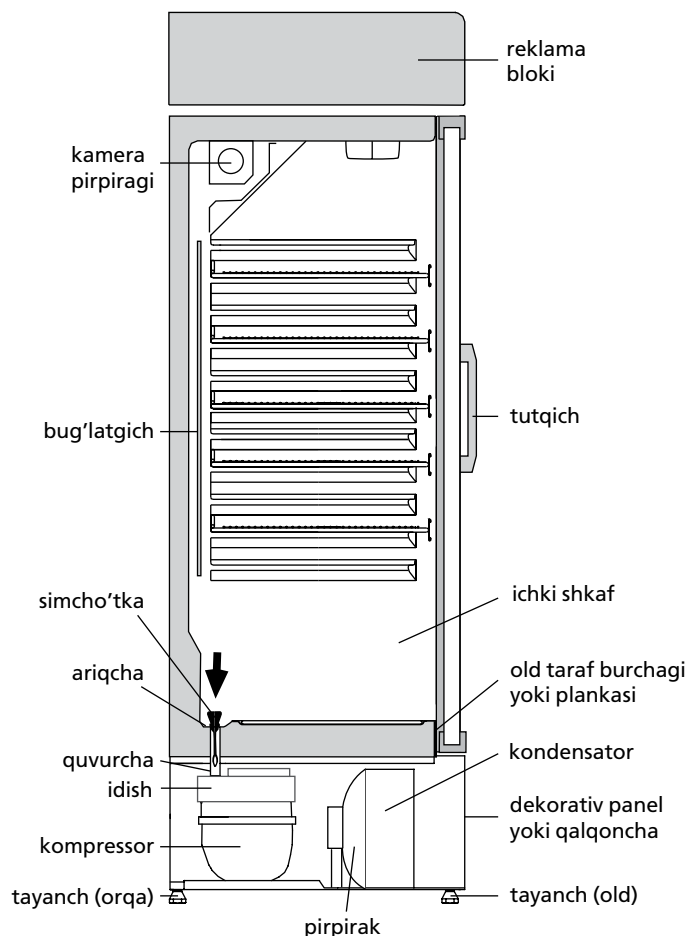

4 rasmi

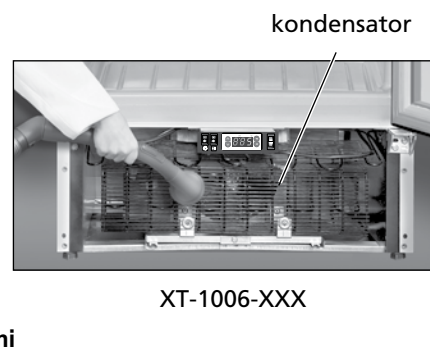
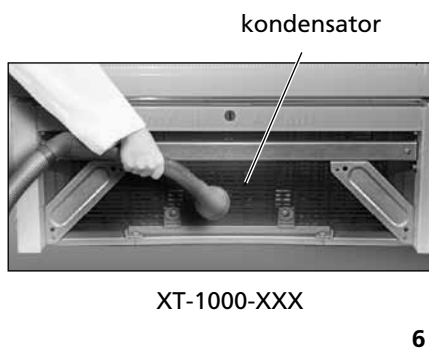
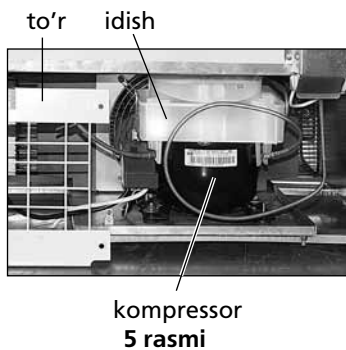

**2.5 SOVUTGICHNI TOZALASH**

**2.5.1** Sovutgichni tozalash uchun quyidagilarni bajarish lozim:

- sovtgich elektr tarmog'idan uzib o'chiriladi;
- barcha oziq-ovqatlar sovtgichdan chiqarib olinadi;
- sovtgich yuviladi va quruq qilib artiladi.

**DIQQAT! Sovutgichda yoqimsiz hid paydo bo'lishining oldini olish uchun kamerani, butlovchi qismlarni, zichlagichni hamda zichlagich eshikka tutashuvchi hududni astoydil yuvish kerak.**

**2.5.2** To'rni, kompressorni va 5 rasmiga muvofiq to'r ortidagi uning yonida joylashgan barcha narsalarni bir yilda kamida ikki marta tozalab turish lozim. To'rni yechib olish uchun gayka kaliti bilan 4 ta boltni burab chiqarish kerak. Tozalab bo'lgandan keyin teskari tartibda o'rnatish lozim.

**2.5.3** Kondensatorni 6 rasmiga muvofiq chang yutgich vositasida yiliga kamida ikki marotaba tozalab turish kerak, bunda avval XT-1000-XXXda panel yechiladi, XT-1006-XXXda esa dekorativ qalqoncha.

XT-1000-XXXdagi panelni yechish uchun ikki qo'l bilan 7 rasmiga

muvofiq uning pastki qismidan ushlab va tortish kerak. Tozalab bo'lingandan so'ng panel teskari tartibda o'rnatiladi va ikkala qo'l bilan o'rtasiga shiqillash eshitilguncha bosib mahkamlanadi.

XT-1006-XXXdagi dekorativ qalqonchani yechish uchun buragich yordamida 8 rasmiga muvofiq ikki joydagi shiqillagichlar ilintirgichlardan chiqarib olinadi, pastki qobiq bir tomonidan yechiladi, keyin esa xuddi shu kabi boshqa tomonidan. So'ngra buragich yordamida 4 ta burama mix burab chiqariladi va dekorativ qalqoncha yechib olinadi. Tozalab bo'lingandan so'ng dekorativ qalqoncha teskari tartibda o'rnatiladi.

**3 REKLAMA BLOKIDAGI LAMPANI ALMASHTIRISH**

**3.1** Yoritish lampasini almashtirish uchun sovtgichning yuqori qismidagi qopqoqni mahkamlovchi beshta burama mixlarni burab chiqarib, uni 9 rasmiga muvofiq qismlarga ajratish lozim. TL-D 18W/33 lampasi (quvvati 18 Vt) almashtiriladi. Qopqoq joyiga o'rnatiladi, burama mixlar burab qo'yiladi.

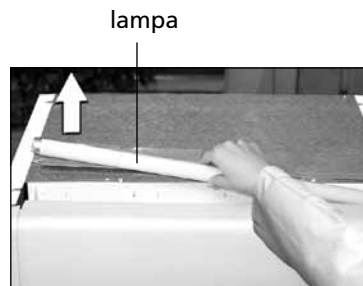
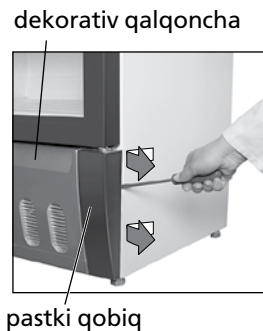
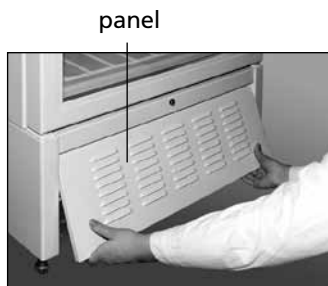

**4 TEXNIK XUSUSIYATLARI**

**4.1** Jadvaldagi buyumlarning texnik xususiyatlari rus tilida berilgan. 10 rasmidagi xususiyatlar nomlari buyumning jadvalida ko'rsatilgan belgilari bilan solishtirilishi kerak.

ATLANT	Sovutgichning ichki hajmi, m <sup>3</sup> Sovutgichning foydali hajmi, m <sup>3</sup> Nominal kuchlanish:
Model va buyum ishlov berishi belgilanishi	Nominal quvvati: Nominal iste'molchilik quvvati: Lampaning maksimal nominal quvvati:
Tartibga soluvchi hujjat	Xladagenti: R134a / Sochuvchi: C-Pentane Xladagent og'irligi:
Buyumning iqlimiy turi	Belarus Respublikasida ishlab chiqilgan YoAJ «ATLANT», Pobediteli pr., 61, Minsk sh.
Muvoqiflik belgilari	

10 rasmi



## 1 ТАВСИФИ ЯХДОН

1.1 Яхдон барои хунукунӣ, нигоҳдорӣ ва намоиши маҳсулоти хӯрокворӣ ва нӯшокӣ дар камераи III мувофиқи расми 1 пешбинӣ шудааст. Дар болои камераи IV ҷой дода шудааст, дар қисми поёнии яхдон асоси I бо агрегати яхдонӣ ҷойгир аст.

1.2 Дар яхдон (вобаста аз модел ва иҷроиш) пешбинӣ шудааст блокаи идоракунии, барои танзими ҳарорат ва инъикоси нишондиҳандаҳо, пешбинӣ шудааст. Дар панели идоракунии II мувофиқи расми 1 ҷойгир аст.

1.3 Яхдонро ҳангоми аз 10 °C гарм то 43 °C гарм будани ҳарорати муҳити атроф истифода бурдан лозим аст.

1.4 Дар маҷмӯи таҳвили дохил мешаванд: маҷмӯёкунанда мувофиқи ҷадвали 1.

Истифодаи яхдон бе:

- панели маҳкамкунандаи ҳавотозакунак, мувофиқи расми 2;
- түри маҳкамкунандаи компрессор, мувофиқи расми 5;
- панел дар в.ХТ-1000-XXX (мувофиқи расми 7) ва панҷараи ороиш дар ХТ-1006-XXX (мувофиқи расми 8), маҳкамкунандаи конденсатор МАНЪ АСТ.

1.5 Тавсифи асосии техникии яхдон дар ҷадвали 2 оварда шудааст.

1.6 Муҳофизат аз расиши кӯтоҳ дар каллидаки 2 мувофиқи расми 3. Ҳангоми ба кор даромадани муҳофизат ва ба таври автоматикӣ хомӯш шудани яхдон бояд ба ҳадамоти хизматрасон муроҷиат намуд.

1.7 Дар корпуси поёни мувофиқи расми 1 аз тарафи чап асоси забонакро дар тарқиш насб намуда, бо даст зер намуд.

1.8 Дари яхдонро бо калид қулф кардан мумкин аст. Қулф дар таги дар дар ХТ-1000-XXX мувофиқи расми 1 ва дар болои дар дар ХТ-1006-XXX.



ХТ-1000-XXX

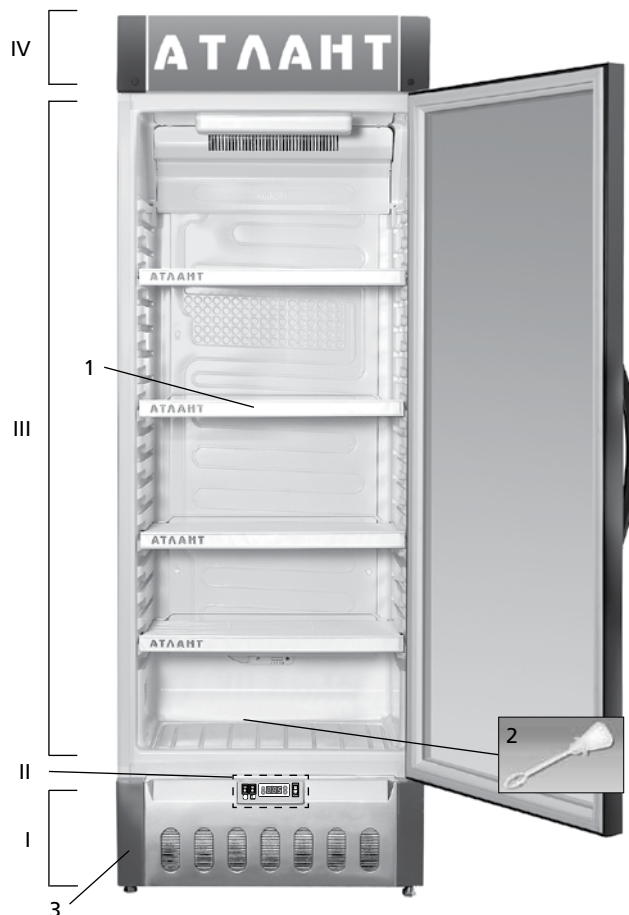

ХТ-1006-XXX

I — асос; II — панели идоракунии (бо блокаи идоракунии ё бе блокаи идоракунии);  
III — камера; IV — блокаи реклами

Расми 1

Ҷадвали 1 – Маҷмӯёкунанда

Номгӯ	Рақами ҷойгиршавӣ дар расми 1	Миқдор барои яхдон, шт.	
		ХТ-1000-XXX	ХТ-1006-XXX
Раф*	1	4	4
Мил	2	1	1
Қисми поёни	3	—	1
Калиди қулф	—	2	2
Чандир барои васлкунӣ дар	—	1	1

\* Сарбории имкондодашудаи ҳадди аксар ҳангоми тақсимои баробар 50 кг.

ТАВСИФИ ТЕХНИКӢ		ХТ-1000-XXX	ХТ-1006-XXX
Ҳаҷми дохилии яхдон, м <sup>3</sup> , на камтар		0,41	0,41
Ҳаҷми лозимаи яхдон, м <sup>3</sup> , на камтар		0,40	0,40
Масоҳати рафҳои хунукшаванда, м <sup>2</sup> , на камтар		1,30	1,30
Ҳарорати ҳаҷми лозима, °С		Аз 1 гарм то 10 гарм	
Қуввати номиналии истеъмолии шабонарӯзӣ ҳангоми 25 °С гарм будани ҳарорати муҳити атроф ва 8 °С гарм будани ҳарорат дар камера, кВт.ч: — ҳангоми хомӯш будани равшанӣ ва блоки рекламавӣ; — ҳангоми даргиронидани равшанӣ ва блоки рекламавӣ		2,5 2,8	2,5 2,8
Иқтидори номиналии истеъмолий, Вт		300	300
Бузургии андозаҳо, мм	баландӣ	2005 <sub>-10</sub>	2001,7 <sup>+1,7</sup> <sub>-0,7</sub>
	бар	700 <sub>-10</sub>	700±1
	чуқурӣ бе дастаки дар	570 <sub>-10</sub>	573,9±1,2
Андозаи гузарандаи яхдон дар ҳатти ҳамвории чойкунӣ, м <sup>2</sup> , на зиёд		0,89	0,89
Вазни холис, кг, на зиёд		96	98
Миқдори тилло, г		0,0008	0,0008
Мавҷудияти нуқра, г		0,0857	0,0570
Сатҳи ислоҳшудаи иқтидори овозӣ, дБА, на зиёд*		60	60
Хладагент		R134a	

\* Муайянкунӣ тавсифи техникӣ дар лабораторияи махсус муҷаҳҳазонидашуда мувофиқи СТБ ГОСТ Р 51401-2001 (ISO 3744:2010) ба амал оварда мешавад.

## 2 ИДОРАКУНИИ КОРИ ЯХДОН

2.1 ДАРГИРОНИДАН/ХОМӢШКУНИИ ЯХДОН (бе блоки идоракуний)

2.1.1 Даргиронидани ХТ-1000-XXX (бе блоки идоракуний) ҳангоми ба шабакаи барқӣ васл намудани он – равшании блоки рекламавӣ ва ҳавотозакунак дармегирад, ба амал оварда мешавад.

Ҳангоми бори аввал даргиронидани ХТ-1000-XXX мебояд дари онро кушода дастаки идоракунии ҳароратро ба ишорати тақсими «2» мувофиқи расми 2 ҷойгир намуд. Дари яхдонро пӯшид.

2.1.2 Барои даргиронидани ХТ-1006-XXX (бе блоки идоракуний) мебояд дастракро ба ишорати тақсими «2» мувофиқи расми 2 ҷойгир намуд, калидаки 2, 5 –ро дар ҳолати “Г” мувофиқи расми 3 – тағҷароғи калидаки шабакавӣ фурузон мешавад, агрегати яхдонӣ ва ҳавотозакунак дар мегирад, таин намуд.

2.1.3 Хомӯшкунӣ яхдон (бе блоки идоракуний) ҳангоми хомӯш кардани он аз шабакаи барқӣ, ба амал оварда мешавад.

2.2 ДАРГИРОНИДАН/ХОМӢШКУНИИ ЯХДОН (бо блоки идоракуний)

2.2.1 Барои даргиронидани яхдон (бо блоки идоракуний) мебояд калидаки 2, 5-ро дар ҳолати “Г” мувофиқи расми 3 гузошт:

— дар ХТ-1000-XXX зерҷароғи калидаки шабакавӣ ва блоки идоракуний фурузон мешавад, равшании блоки рекламавӣ ва ҳавотозакунак дар мегирад;

— дар ХТ-1006-XXX зерҷароғи калидаки шабакавӣ ва блоки идоракуний фурузон мешавад, ҳавотозакунак ва агрегати яхдонӣ дар мегирад.

Баъди даргиронидани яхдон дар блоки идоракуний аломати ҷорӣ ҳарорат дар камера пайдо мешавад ва индикатор К1 (К1 баъди хомӯшкунӣ компрессори давран коркарда, хомӯш мегардад) хомӯш мешавад.

2.2.2 Дар яхдон (бо блоки идоракуний) баъди бори аввал даргиронидан гузаронидани муоинаи ҳарорати аз тарафи истеҳсолкунанда додашуда, тавсия дода мешавад; тугмаи дилхоҳро мувофиқи расми 3 – дар индикатори рақамӣ милт-милткунӣ аломати ҳарорат пайдо мешавад, паҳш намуд.

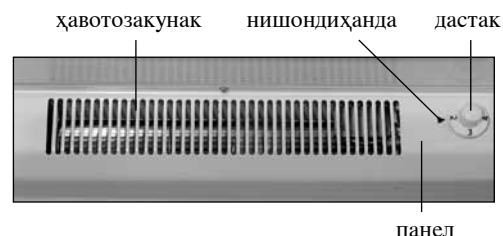

Расми 2

Ҳангоми паҳши тугмаҳои ва ба ё бо гузашти 8 сония аломати ҳарорати додашуда гум мешавад ва аломати ҳарорати ҷорӣ дар камера пайдо мешавад (вай милт-милт мекунад).

2.2.3 Барои хомӯшкунӣ яхдон калидаки 2, 5-ро дар ҳолати «0» гузошт.

2.2.4 Барои намоиши маҳсулот дар бопеч бе хунуккунӣ дар ХТ-1006-XXX имконияти хомӯшкунӣ агрегати яхдон пешбинӣ шудааст. Барои ин мебояд калидаки 5-ро мувофиқи расми 3 дар ҳолати «0» барои даргиронидани агрегати яхдон ба ҳолати “Г” гузошт.

### 2.3 ТАНЗИМИ ҲАРОРАТ

2.3.1 Дар яхдон (бе блоки идоракуний) барои танзими ҳарорат дастак, ки дар панели дохилии камера мавҷуд мебошад, мувофиқи расми 2, истифода мешавад. Тақсими «1» -и дастак ба ҳарорати нисбатан баланд дар камера (хунуккунӣ пасттарин), тақсими «4» - ҳарорати нисбатан паст (хунуккунӣ баланд) мувофиқат мекунад. Дастаки тақсими интихобшударо мувофиқи ишорат бояд гузошт.

Баъди танзим ҳарорат дар яхдон ба таври автоматикӣ нигоҳ дошта мешавад.

2.3.2 Дар яхдон (бо блоки идоракуний) танзими ҳарорат дар камера бо тугмаи блоки идоракуний мувофиқи расми 3 ба амал дароварда мешавад.



- 1 — индикатори рақамӣ (серазряд);  
 К1\* — индикатори кори компрессор (ҳангоми мавҷуд будан);  
 2 — калидаки шабакавӣ;  
 3 — индикатори рақамӣ (серазряд);  
 4 — калидаки равшанӣ;  
 5 — калидаки агрегати яхдонӣ;

\*Дар блоки иҷроишоти гуногун мумкин аст, ки мавҷуд набошад.

- ⬆ — тугмаи ҳарорати баланд дар камера;  
 ⬇ — тугмаи ҳарорати паст дар камера;  
 ⬆ — тугмаи даргиронидани речаи идоракунӣ;  
 ⬇ — тугмаи хомӯшкунии речаи идоракунӣ

Расми 3

Барои интихоби ҳарорат бояд тугмаи ⬆ ё ⬇ пахш намуда ва бо ёрии тугмаи ⬆ ё ⬇ аломати муайяно дар индикатори рақамӣ таин намуд.

**ДИҚҚАТ!** Ҳарорат дар камера ба  $\pm 2$  °C аз ҳарорати таингардида, тамоил доштаниш мумкин аст.

**ДИҚҚАТ!** Барои сифатнок нигоҳ доштани маҳсулот ва истеъмоли самараноки қувваи барқ, нишондиҳандаи рақамиро дар диапазони аз «3» то «8» таин намудан, тавсия дода мешавад.

Барои нигоҳдории аломати ҳарорати милтоскунандаи додасуда бояд тугмаи ⬆ ё ⬇ то қатъ шудани милтос ва дар индикатор пайдо шудани нишондиҳандаҳои ҳарорати ҷорӣ, пахш ва дошта шавад.

Агар зарурияти ба ҳарорати қаблан додасуда баргаштан бошад (бе нигоҳдории нишондиҳандаи нав), мебояд тугмаи ⬆ ё ⬇ кӯтоҳмуддат пахш карда шавад ё то 10 сония то азнавсозии нишондиҳандаҳои ҷорӣ ҳарорат дар индикатори рақамӣ интизор шавад.

**ДИҚҚАТ!** Дар индикатори рақамӣ мумкин аст, ки «Е1»-и бо вайронӣ вобаста, фурузон шавад.

2.3.3 Ҳарорат дар яхдон аз ҳарорати муҳити атроф, миқдори маҳсулоти нигоҳдоштасаванда ва нав ҷойгиршуда, суръати кушодани дар, ҷои ҷойгиршавии яхдон дар иншоот ва ғ. вобаста аст.

2.3.4 Дар ХТ-1006-XXX барои даргиронидани равшании камера ва блоки рекломӣ бояд калидаки равшании 4-ро мувофиқи расми 3 дар мавқеи «I» ва барои хомӯшкунӣ — дар мавқеи «0» таин намуд.

## 2.4 ТАРТИБИ ОБКУНИИ АВТОМАТИКИИ ЯХДОН

2.4.1 Дар яхдон тартиби обкунии автоматикӣ истифода мегардад. Қирави дар девори қафо пайдошаванда, баъди хомӯшкунии давран корнунии компрессор об мешавад ва ба қатраи об мубаддал мешавад. Қатраҳои яхобшудаи об ба новаи резини мешоранд, ба воситаи шикоф ба он бо найча ба зарфи компрессор мувофиқи расми 4 мефароянд ва бухор мешаванд. Дар шикофи нова сунба барои пешгирии ифлосшавии тартиби шоридани яхи обшуда, васл гардидааст.

2.4.2 Тозагии новаро мунтазам (на камтар аз 1 бор дар 3 моҳ) риоя намудан зарур аст.

Мавҷудияти об дар нова ба ифлосшавии тартиби шориш ишорат мекунад.

Барои бартарафкунии ифлосӣ бояд ба воситаи сунба шикофро дар нова тоза намуд, барои бе мамониат шоридани об ба зарф ва шустани сунба ва васли он мувофиқи расми 4.

Истифодаи яхдони тартиби шоришаш ифлосшуда МАНЪ АСТ. Оби дар зерӣ камера пайдогардида ё дар ҷои пайвасти кунҷак (планкаи пеш) ба ҷевони дохилӣ мувофиқи расми 4 фаромада, метавонад ба зангзании ҷевони берунӣ ва элементҳои агрегати яхдонӣ, вайроншавии гармингоҳдорӣ, бавуҷудии тарқиши ҷевони дохилӣ ва вайроншавии ҷевони яхдон оварда расонад.

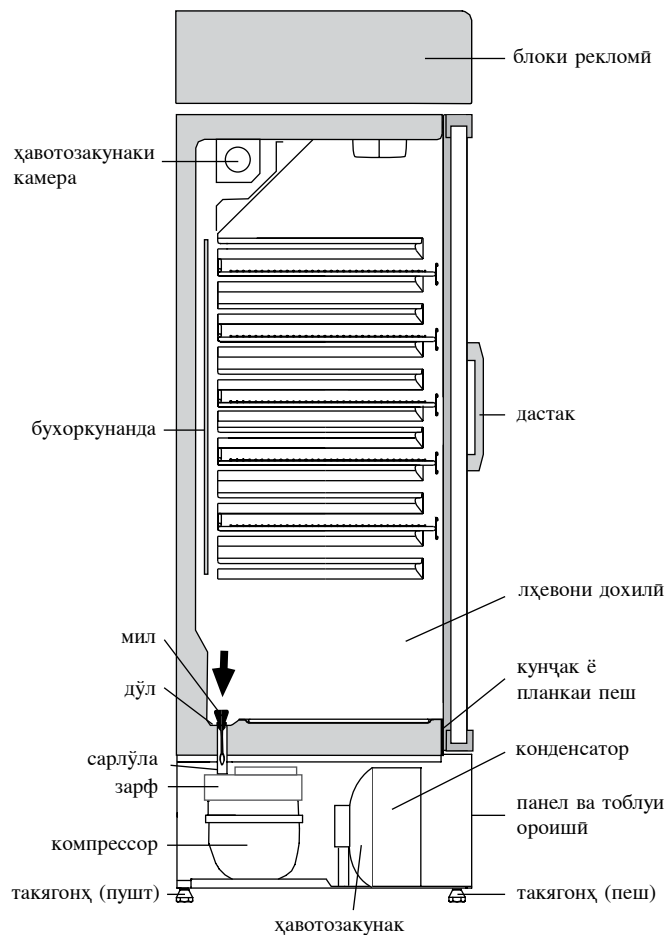

Расми 4

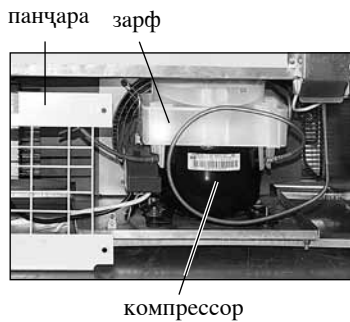

Расми 5



ХТ-1000-XXX

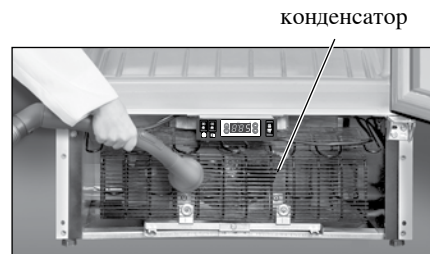

ХТ-1006-XXX

Расми 6

2.5 ТОЗАКУНИЙ ЯХДОН

2.5.1 Барои тозакунии яхдон лозим аст:

- хомӯш кардани яхдон аз шабакаи электрикӣ;
- аз яхдон гирифтани ҳамаи маҳсулот;
- шустан ва пок кардан то хушкшавӣ.

**ДИҚҚАТ!** Барои пешгирии пайдошавии бўи бад дар яхдон, камера, маҷмӯъкунунда, маҳкамкунунда, ва инчунин минтақаи пайвасти маҳкамкунундаро ба дар, бояд тоза шуст.

2.5.2 Панҷара, компрессор ва дигар чизҳои дар ҳамшафати онҳо дар паси панҷара воқеъ аст, мувофиқи расми 5 бояд на камтар аз ду бор дар як сол бояд тоза намуд. Барои кушодани панҷара болти онро бо калидаи гайкатоби 4 болро тоб додан лозим аст. Баъди тозакунии бо тартиби баръакс васл намуд.

2.5.3 Конденсаторро мувофиқи расми 6 бояд на камтар аз ду бор дар як сол, пешакӣ аз ХТ-1000-XXX панелро ва аз ХТ-1006-XXX панҷараи ороиширо гирифта, бо чангқашак тоза намуд.

Панелро дар ХТ-1000-XXX бояд бо ду даст аз қисми поёнии он гирифта мувофиқи расми 7 ба тарафи худ кашид. Баъди тозакунии панел бо тартиби баръакс то ғирчас кардани он бо ду даст мобайнро зер намуда, васл ва саҳт карда мешавад.

Барои гирифтани панҷараи ороишӣ дар ХТ-1006-XXX лозим аст, ки бо ёрии винтоб аз ғалақачаи мустаҳкамӣ аз ду ҷо мувофиқи расми 8, қисми поёниро аз як тараф, баъд шабеҳан аз тарафи дигар, ҷудо намуд. Баъд бо ёрии винтоб 4 винти панҷараи ороиширо тоб дод. Баъди тозакунии панҷараи ороишӣ бо тартиби баръакс васл намуд.

3 ИВАЗИ ЧАРОҒИ РАВШАНИЙ ДАР БЛОКИ РЕКЛОМӢ

3.1 Барои иваз намудани чароғи равшанӣ панҷ винти саҳткунандаи сарпӯшро ба қисми болоии яхдон кушод ва онро мувофиқи расми 9 нав намуд. Ивази чароғ — TL-D 18W/33 (иқтидор 18 Вт) сарпӯшро монда, винтро аз нав тоб дод.



Расми 7



Расми 8

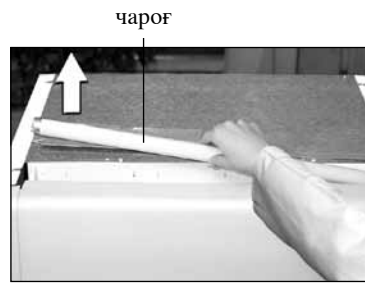

Расми 9

4 МАЛУМОТИ ТЕХНИКИ

4.1 Дар ҷадвали маълумотҳои техники бо забони тоҷикӣ нишон додашудааст. Номгузори маълумот дар расми 10 нишон додашудааст, зарур аст бо маълумотҳо дар ҷадвали иҷро мутобикат намояд.

ATLANT	Ҳаҷми дохилии яхдон, м <sup>3</sup> Ҳаҷми лозимаи яхдон, м <sup>3</sup> Номиналии чараён:
Ишораи навъ ва иҷрои маҳсулот	Номиналии барк: Пастарин истифодаи бува: Иқтидори ҳадди аксари номиналии ламп:
Ҳуччати меъёри	Хладагент: R134a / кафккунанда: C-Pentane
Дараҷаи ҳароратии маҳсулот	Вазни маводи хладагента: Истеъсол шудааст дар Жумҳурии Беларусия
Нишонаи мутобикат	ЧПА "АТЛАНТ", Хиёбони Победителей, 61, шаҳри Минск

Расми 10

## 1 МУЗДАТКЫЧ БАЯНДАМАСЫ

**1.1** 1 суротко ылайык муздаткыч тондурулган азыктарды III камерада (тондургуч мындан кийин) муздадуу, сактоо жана коргозуу учун жасалган. Камераннын устундо рекламалык блок IV жайгашкан, ал эми муздаткычтын томонку болумундо болсо муздатуучу агрегтары бар негиздоочу I оорун алган.

**1.2** Муздаткычта (анын аткаруусуна жана моделине карап) томонкулор каралган температура регулировка кылуучу жана корсоткучторду чагылдуруучу башкаруу блогу бар. Ал 1 суротторуно ылайык, башкаруу панелде жайгашкан.

**1.3** Тондургуч иштоочу жайдын температурасы плюс 10 °С дан плюс 43 °С га гана чейин болуш керек.

**1.4** Комплектин ичине томонкулор кирет 1 таблицасына ылайык комплектоочу буюмдар.

**ТЫЮУ САЛЫНАТ** муздаткычты иштетуу томокнулор болбосо: – 2 суротуно ылайык шамалдаткычты жабып туруучу панель жок болсо;

– 5 суротуно ылайык компрессорду жабуучу тор болбосо;  
– ХТ-1000-XXX моделинде муздаткычта панелдер (7 суротуно ылайык) жана ХТ-1006-XXX турундо (8 суротундо корсотулгондой) конденсаторду жабуучу декоративдуу же кооздолгон щитче жок болсо.

**1.5** Муздаткычтын негизги техникалык муноздомолору 2 таблицасында корсотулгон.

**1.6** 3 суротуно ылайык очургучто жана кулпуну башкаруучу блокто убактылуу токту учу биригип калган коркунучтуу абалдан сактоочу каралган. Сактоочу иштеп баштаганда жана муздаткыч автоматтык турдо очкондо тейлоо сервисине кайрылуу зарыл.

**1.7** ХТ-1006-XXX моделинде 1 суротуно карап томонку же ылдыйкы корпусу ноочодогу бекиткичтердин сол жагынан орнотунуз, андан кийин колунуз менен басыңыз.

**1.8** Муздаткычтын кулпусун ачкыч жардамы менен жабсаныз болот. Ачкыч 1 суротуно ылайык ХТ-1000-XXX моделинде эшиктин астында жайгашкан, ХТ-1006-XXX моделинде - эшиктин устундо.

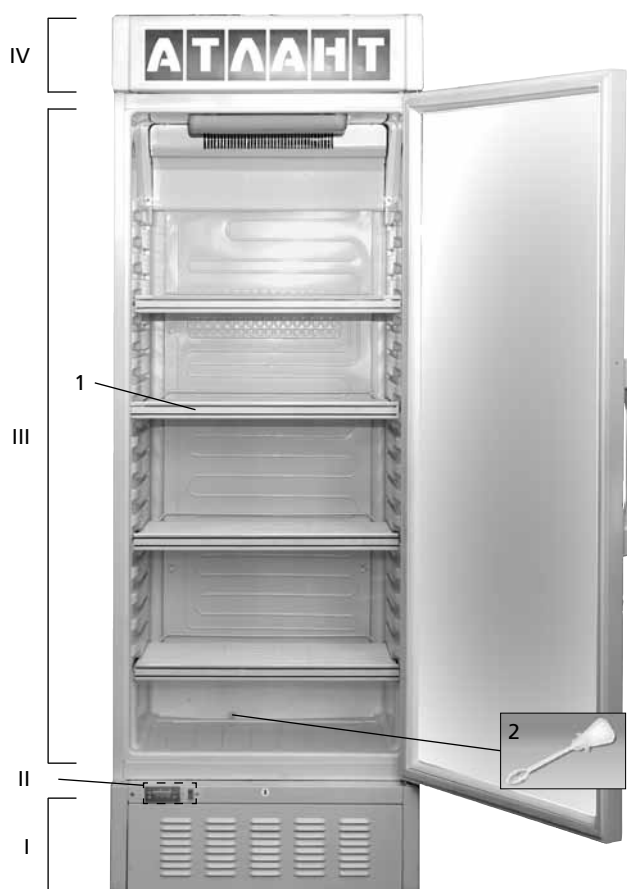

**ХТ-1000-XXX**

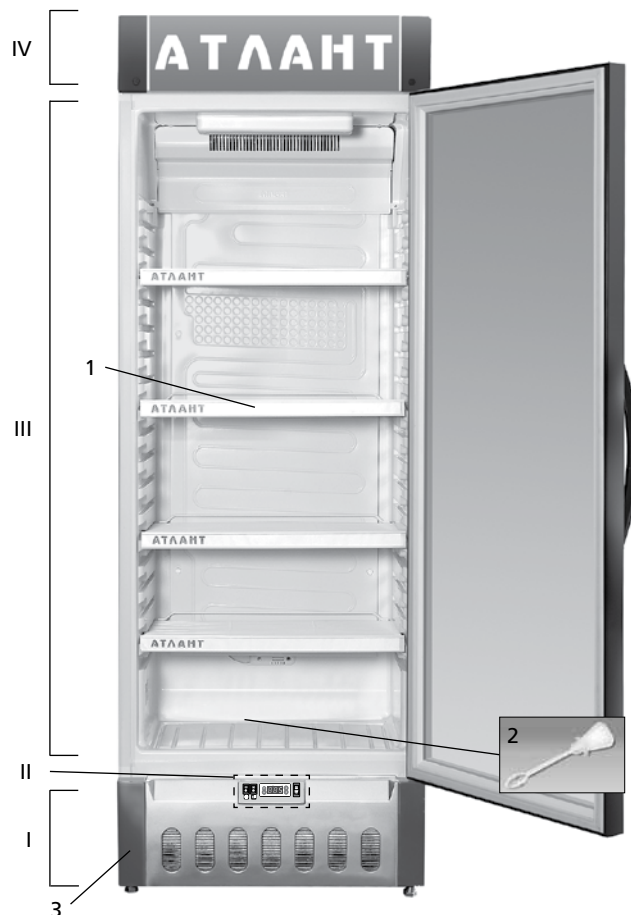

**ХТ-1006-XXX**

I – негиздоочу; II – башкаруу панели (башкаруу блогу бар же жок болот); III – камера; IV – рекламалык блок

### Сурот 1

**Таблицасы 1 – Комплектоочу буюмдар**

Аталышы	Суроттогу жайгашкан номери 1	Муздаткыч учун колом, шт.	
		ХТ-1000-XXX	ХТ-1006-XXX
Полкасы*	1	4	4
Тазалоочу ерш	2	1	1
Томонку корпус	3	–	1
Кулптун ачкычы	–	2	2
Эшиктерди кайра илуудо керектолуучу пружина	–	1	1
* Тең бөлүштүрүүдө уруксат этилген максималдуу жүктөм 50 кг.			

Таблицасы 2 — Техникалык муноздомолор

ТЕХНИКАЛЫК МУНОЗДОМО		ХТ-1000-XXX	ХТ-1006-XXX
Муздаткычтын ички колуму, м <sup>3</sup> , аз эмес		0,41	0,41
Тондуруучу камеранын ички колуму, м <sup>3</sup> , аз эмес		0,40	0,40
Покалардын муздатуучу анятчасы, м <sup>3</sup> , аз эмес		1,30	1,30
Температурага пайдалуу колом, °С		Плюс 1 ден плюс 10 чейин	
Номиналдуу турдо муздаткыч кубатуулугу айлана-чойродогу температура плюс 25 °С жана муздатуучу камерада плюс 8 °С болгондо, кВт/саат: — жарыктык жана рекламалык блок очуп турганда; — жарыктык жана рекламалык блок жанып турганда		2,5 2,8	2,5 2,8
Номинальная коолдонулуучу кубатуулук, Вт		300	300
Габариттуу олчомдор, мм	бийиктиги	2005 <sub>-10</sub>	2001,7 <sup>+1,7</sup> <sub>-0,7</sub>
	туурасы	700 <sub>-10</sub>	700±1
	эшиктин туткасы жок терендиги	570 <sub>-10</sub>	573,9±1,2
Муздаткычта азыктарды салуудаа коолдонулуучу жалпак линиянын бош жаткан жердин олчомдору, м <sup>2</sup> , аз эмес		0,89	0,89
Таза массасы, кг, кем эмес		96	98
Алтынды камтуу, г		0,0008	0,0008
Кумуштун олчому, г		0,0857	0,0570
Жонго салынган же ондолгон ун кубатуулугунун денгээли, дБА, аз эмес*		60	60
Хладагент		R134a	
* Техникалык муноздомолорду аныктоо атайын жабдылган лабораторияларда жана белгилуу методикалар менен СТБ ГОСТ Р 51401-2001 (ISO 3744:2010) стандартка ылайык аткрылат.			

## 2 МУЗДАТКЫЧТЫН ИШТООСУН БАШКАРУУ

### 2.1 МУЗДАТКЫЧТЫ ТАМЫЗУУ/ОЧУРУУ (башкаруу блогуз)

**2.1.1** ХТ-1000-XXX моделин тамызуу учун (башкаруу блогу жок) токко уланган учурда аткарылат — вентилятор менен рекламалык блоктун жарыктыгы куйуп чыгат.

ХТ-1000-XXX моделин биринчи ирет тамызганда эшикти ачуу керек, андан кийин 2 суротуно ылайык температураны жонго салуучу бурманы «2» деген болумуно карата бураныз. Муздаткычтын эшигин жабыңыз.

**2.1.2** 2 суротуно ылайык ХТ-1006-XXX моделин тамызуу учун (башкаруу блогу жок) бурманы «2» деген болумдун корсоткучуно жеткире бураныз, 3 суротуно ылайык 2, 5 очургучторду «1» деген абалга келтириниз, ошондо очургучтун жарыктыгы жанып куйот, муздаткычтын агрегаты менен вентилятор ишке кирет.

**2.1.3** Муздаткычты очуруу учун (башкаруу блогу жок) аны ток тармагынан сурууш керек.

### 2.2 МУЗДАТКЫЧТЫ ТАМЫЗУУ/ОЧУРУУ (башкаруу блогу бар)

**2.2.1** Муздаткычты (башкаруу блогу бар) тамызуу учун 3 суротуно ылайык 2, 5 очургучторду «1» деген абалга келтириниз:

— ХТ-1000-XXX турундо очургучтун жарыктыгы жана башкаруу блогу жанып куйот, рекламалык блоктун жарыктыгы менен вентилятор жанат;

— ХТ-1006-XXX моделинде тамактык очургучтун жана башкаруу блогунун жарыктыгы жанып куйот, шамалдаткыч менен муздаткычтын агрегаты жанат.

Муздаткычты тамызгандан кийин башкаруу блогунда камерадагы температураны корсотуп туруучу сан пайда болот жана индикатор К1 жанып чыгат (К1 компрессорду очургондо жанат, ал циклдуу же айлануу турдо иштейт).

**2.2.2** Муздаткычты биринчи ирет тамызганда (башкаруу блогу бар) даярдоочу орноткон температураны карап, текшеруу керек: 3 суротуно ылайык каалаган бир башкаруу блогунун кнопкасын басыңыз — цифралуу индикатор 3 жанып-очуп туруучу температура саны чыгат.

Томонку кнопкаларды басканда ◀ же ▶, 8 секундун ичинде тандалып алынган температура саны очуп жок болот жана камерада 30

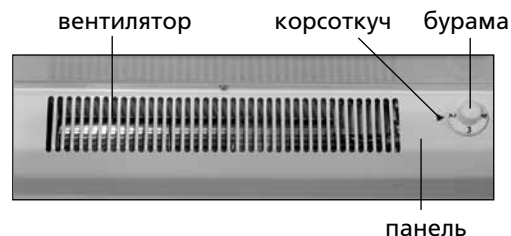

Сурот 2

учурдагы температура саны пайда болот (ал очуп-жанып турбайт).

**2.2.3** Муздаткычты очуруу учун 2, 5 очургучторду «0» деген абалга келтириниз.

**2.2.4** Эгерде сиз ХТ-1006-XXX моделинде упаковкаланган азыктарды тондурбай турган кылып коргозууго коюуп жатсаңыз, муздаткычтын агрегеттарын очуруучу мумкунчулук каралган. Бул кыймылды аткаруу учун 3 суротуно ылайык очургуч 5 дегенди «0» абалына келтириниз, ал эми муздатуучу агрегаты очуруу учун аны «1» деген абалга туураланыз.

### 2.3 ТЕМПЕРАТУРАНЫ ОЗГОРТУУ

**2.3.1** Муздаткычта (башкаруу блогу жок) температураны регулировка кылуучу бурама колдонулат, ал 2 суротуно ылайык камера ичиндеги панелде жайгашкан. Бураманын «1» деген болуму камерадагы эн жогорку температурага (эн томонку салкындатуу), ал эми болум «4» эн томонку температурага туура келет (эн ойдонку салкындатуу). Бураманын тандалып алынган болумун корсоткуч менен бирге кошу керек.

Муздаткычта температураны регулировка кылгандан сон, ал автоматтык турдо иштеп калат.

**2.3.2** Муздаткычта (башкаруу блогу бар) камеранын температурасын регулировка кылуу учун 3 суротуно ылайык башкаруу блоктун кнопкалары менен аткарылат. Температураны тандоо учун томонку кнопканы басу керек ◀ же ▶ андан сон кийинки кнопкалардын жардамы менен орнотуу керек ▲ же ▼ тандалган температура саны цифралуу индикатордо корсотулп чыгат.

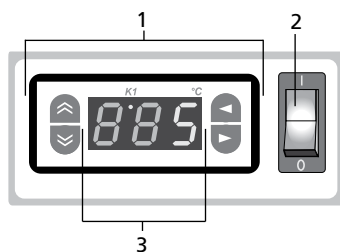

**XT-1000-XXX**  
(башкаруу блогу менен аткарылуусу)

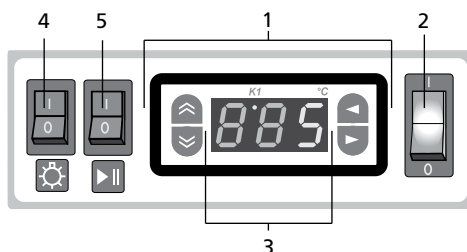

**XT-1006-XXX**  
(башкаруу блогу менен аткарылуусу)

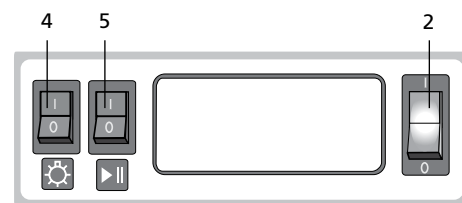

**XT-1006-XXX**  
(башкаруу блогу суз аткарылуусу)

- 1 — цифралуу индикатор (уч зарядтуу);  
 K1\* — компрессор иштоосунун индикатору (эгер бар болсо);  
 2 — тармактык очургучу;  
 3 — цифралуу индикатор (уч зарядтуу);  
 4 — жарыктык очургучу;  
 5 — муздаткыч агрегатынын очургучу;  
 \*Может отсутствовать на блоке разных исполнений.

- ⬆ — камерадагы температураны жогуралатуучу кнопка;  
 ⬇ — камерадагы температураны томондотуучу кнопка;  
 ▶ — озгортуу режимин тамызуучу кнопка;  
 ◀ — озгортуу режимин очуруучу кнопка

Сурот 3

**ЭСКЕРТУУ!** Камера температурасы ( $\pm 2^\circ\text{C}$ ) четтеп калышы мумкун, ал цифралуу индикатордо корсотконго байланыштуу болот.

**ЭСКЕРТУУ!** Азыктарды сапаттуу турдо сактоо жана электр тогун оптималдуу (уномдоп) турдо колдонуу учун «3» – тон «8»-ге чейинки диапазонду сан корсоткучун тандап алууну сунуштайбыз.

Тандалган температура жанып-очуучу санын сактоо учун томонку кнопканы басып ⬆ же ▶, очуп-жануу жана индикатордо камеранын температура саны жок болгуча кармап турунуз.

Эгер баштапкы тандалган камерадагы температурага кайрылуу керек болсо (жаны тандалган температура саны сакталбай калса), кийинки кнопканы ⬆ жана ▶ кыска басыңыз, 10 секунддай куту турсаныз цифралуу индикатордо учурдагы температура саны жаныланат.

**ЭСКЕРТУУ!** Цифралуу индикатордо «E1» деген белги жанып чыгышы мумкун, ал белги бузулгандыкты же туура эмес иштеп жаткандыкты билдирет.

**2.3.3** Муздаткычтагы температура айлана-чойронун температурасына, сакталып жаткан жана жаны салынган азыктардын коломуну, эшикти ачуу тездигинене, муздаткыч орногон жайга байланыштуу.

**2.3.4** XT-1006-XXX моделинде камеранын жарыктыгын жана рекламалык блоктун жандыруу учун 3 суротуно ылайык жарыктык очургучун 4 «1» деген абалга коюуноз, ал эми очуруу учун – «0».

## 2.4 МУЗДАТКЫЧТЫ АВТОМАТТЫК ТУРДО ЭРИТУУЧУ СИСТЕМАСЫ

**2.4.1** Муздаткычта автоматтык турдо эритуучу система бар. Камеранын испарителинде пайда болгон кыроо айланып иштоочу компрессорду очургондо эрийт, андан сон суу тамчыларына айланат. 4 суротко ылайык эриген суу тамчылары лотокко агып тушот да, жана андагы тешик жана патрубок аркылуу барып, компрессордогу идишчеге тамып тушот, андан сон бууга айланып жок болот.

Лотоктун тешигинде тазалоочу ерш орнотулган, ал эриген суу тогуу системасына жаман нерселер кирип калбоо учун каралган.

**2.4.2** Ар дайым (3 айда 1 жолудан ке эмес) лотоктун тазалыгын карап, анын ичинде суунун жоктугун текшерип туру керек.

Эгер лотокто суу бар болсо, тогу системасын кир басып калган деп тушунуу керек. Тазалоо жолу томонкудой: суу айнектерден тоскоолсуз идишчеге агып тушуу учун, лотоктун тешигин ерш менен тазалап чыгыңыз, ершти тазалап жууп, аны 4 суротко ылайык кылып орнотуноз.

**ТЫЮУ САЛЫНАТ** муздаткычты кир толуп калган суу тогуу системасы менен иштетеу. 4 суротуно ылайык камеранын тубундо же шкафтын бурчунда (алдынкы планка) пайда болгон суу муздаткычтын сырткы шкафына кирсе, муздаткычтын шкафынын сыртына залака келтириши мумкун, жана ошондой эле ысыктык болуп чыгып, ички шкафты жаракка кылып, муздаткычты иштен чыгарат.

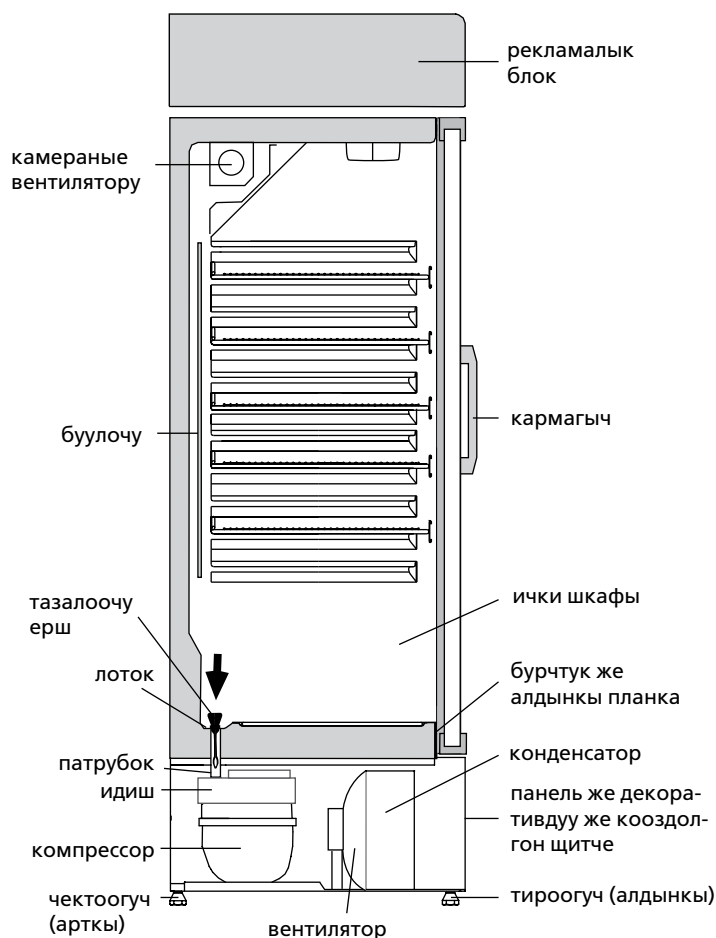

Сурот 4

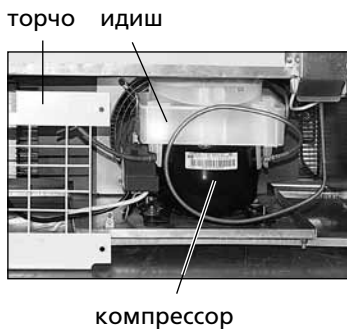

Сурот 5



XT-1000-XXX

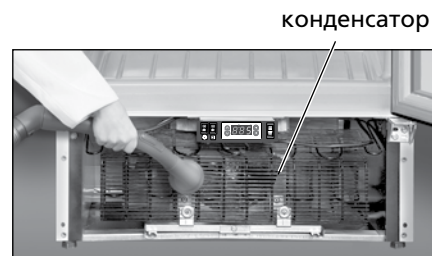

XT-1006-XXX

Сурот 6

**2.5 МУЗДАТКЫЧТЫ ТАЗАЛОО**

**2.5.1** Муздаткычты тазалоо учун томонкулор керек:

- муздаткычты токтон суурунуз;
- муздаткычтын ичиндеги баардык азыктарды алып чыгыңыз;
- муздаткычты тазалап жууп, кургап калгыча арчыңыз.

**ЭСКЕРТУУ!** Муздаткычта жагымсыз жыт пайда болбош учун, камераны, комплектоочу буюмдарын, тыгыздоочуну жана анын эшик тыгыздоочусун зонасын тазалап жуунуз.

**2.5.2** 5 суротуно карап, торчону, компрессорду, жана торчонун жанында жайгашкан барды керектоочулорду бир жылдан откорбой тазалап турунуз. Торчону чыгаруу учун 4 болтту гайкалуу ключ менен сууруп чыгарыңыз. Тазалап жууп болгондон кийин баардыгын тескери багытта орнотузуз.

**2.5.3** Алдын ала XT-1000-XXX моделинде панелди жана XT-1006-XXX турундо декоративдуу щитчени чыгарып, конденсаторду 6 суротуно ылайык бир жылдан откорбой пылесос менен тазаланыз.

Муздаткычтын XT-1000-XXX турундо 7 суротуно карап панелди эки колунуз менен анын томонку болумунон кармап, озунузго тартып чыгарып алыңыз. Тазалап жууп болгондон кийин панелди

тескери багытта орнотузуз, кийин центр боюнча эки колунуз менен щелчокко жеткире басып, бекемдениз.

Муздаткычтын XT-1006-XXX турундо декоративтуу щитчени чыгаруу учун отвертка колдонуз: анын жардамы менен 8 суротуно карап эки жердеги кулпуну тилдерин чыгарыңыз, кийин бир жагындагы томонку корпусу, ошондой эле окшош кыймылда экинчисин. Андан сон отвертка жардамы менен 4 бураманы жана декоративдуу щитчени чыгарыңыз. Тазалап жууп болгондон кийин декоративдуу щитчени тескери багытта орнотузуз.

**3 РЕКЛАМАЛЫК БЛОКТОГУ ЖАРЫКТЫК ЛАМПАСЫН АЛМАШТЫРУУ**

**3.1** Жарыктык лампасын алмаштыруу учун муздаткычтын устундо турган бекемдоочу беш бураманы сууруп чыгарыңыз, андан кийин анын озун 9 суротуно карап чыгарып алыңыз. Лампаны алмаштырыңыз TL-D 18W/33 (кубатуулугу 18 Вт). Капкакчаны орнотуп, бурамаларды бекемдениз.



Сурот 7



томонку корпус  
Сурот 8

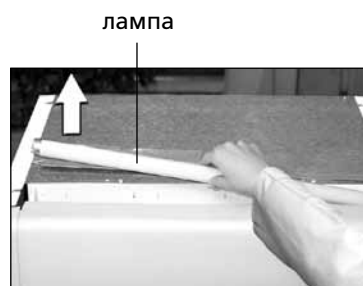

Сурот 9

**4 ТЕХНИКАЛЫК МУНОЗДОМОСУ**

**4.1** Буюмдун таблицасында техникалык муноздомолору орус тилинде корсотулгон. 10 суротундо корсотулгон муноздомо аталыштарын, буюмдагы таблицкада корсотулгон аталыштары менен салыштырып коруу зарыл.

ATLANT	Муздаткычтын ички колому, м <sup>3</sup> Тондуруучу камеранын ички колому, м <sup>3</sup> Жалпы кубаттуулук:
Улгунун белгилениши жана буюмдун аткарылышы	Жалпы ток: Номинальная коолдонулуучу кубатуулук: Лампанын максималдуу номиналдуу кубаттуулугу:
Нормативдик документ	Хладагенти: R134a/Кобуктондургуч: C-Pentane Хладагент салмагы:
Буюмдун климаттык классы	Беларусия Республикасында жасалган "АТЛАНТ" ЖАК, Минск ш., Победителей көч., 61
Шайкештигинин белгиси	

Сурот 10