



LBP712Cx / LBP710Cx

Руководство пользователя

Содержание

Важные указания по технике безопасности	2
Установка	3
Источник питания	5
Обращение	6
Техническое обслуживание и осмотры	9
Расходные материалы	10
Основные операции	14
Компоненты и их функции	16
Передняя сторона	17
Задняя сторона	19
Внутренние детали	21
Универсальный лоток	22
Лоток для бумаги	23
Панель управления	24
Дисплей	27
Использование панели управления	29
Ввод текста	32
Включение и выключение питания	34
Быстрый запуск аппарата	36
Загрузка бумаги	38
Загрузка бумаги в лоток	40
Загрузка бумаги в универсальный лоток	46
Загрузка конвертов и открыток	49
Загрузка уже отпечатанной бумаги	53
Определение формата и типа бумаги	57
Определение размера и типа бумаги в лотке	58
Определение размера и типа бумаги в универсальном лотке	60
Экономия энергии	62
Переход в спящий режим	63
Установка времени автоматического выключения	66
Печать документа	70
Печать с компьютера	71
Основные операции печати	73
Отмена печати	78
Различные параметры печати	80
Увеличение или уменьшение	82
Включение 1-сторонней/2-сторонней печати	84
Сортировка документов постранично	86
Печать нескольких страниц на одном листе	88

Печать плакатов	90
Печать буклетов	92
Печать полей	94
Печать дат и номеров страниц	95
Печать водяных знаков	97
Установка цветового режима	99
Печать отдельных страниц на разных типах бумаги	101
Выбор типа документа	103
Экономия тонера	105
Объединение и печать нескольких документов	107
Настройка параметров печати под потребности пользователя	111
Регистрация комбинаций часто используемых параметров печати	112
Изменение параметров по умолчанию	114
Использование удобных функций печати	116
Печать с запоминающего устройства USB (прямая печать USB)	118
Изменение параметров печати с устройства USB по умолчанию	128
Печать документа с вводом PIN-кода (Защищенная печать)	130
Использование шифрованной печати	135
Печать документа, хранящегося в аппарате (печать сохраненного задания)	136
Удаление документа, хранящегося в аппарате	140
Задание имени или PIN-кода ячейки	144
Печать без открытия файла (прямая печать)	146
Настройки прямой печати	150
Печать полученной электронной почты (печать электронной почты)	161

Удобное подключение и использование с мобильным устройством ...

169

Подключение к мобильному устройству	170
Оптимальное использование возможностей аппарата с помощью приложений	171
Использование AirPrint	173
Печать с помощью AirPrint	177
Если не удастся воспользоваться функцией AirPrint	180
Использование Google Cloud Print	181
Удаленное управление аппаратом	185

Сеть 187

Подключение к сети	188
Подключение к проводной локальной сети	190
Настройка IP-адреса	192
Настройка адреса IPv4	193
Настройка адресов IPv6	198
Настройка аппарата для печати с помощью компьютера	202
Настройка протоколов печати и функций WSD	203
Включение протокола IPP/IPPS	209
Настройка сервера печати	218
Настройка аппарата для сетевой среды	222

Настройка параметров Ethernet	223
Настройка времени ожидания при подключении к сети	225
Настройка DNS	226
Настройка WINS	232
Настройка SNMP	235
Мониторинг и контроль аппарата с помощью SNMP	238
Настройка параметров для программного обеспечения управления	244
Настройка SMB	248
Настройка параметров в компьютере для печати	251

Безопасность 254

Защита аппарата от несанкционированного доступа	255
Предотвращение несанкционированного доступа	256
Настройка прав доступа	258
Задание пароля администратора системы	259
Настройка управления именем подразделения	262
Установка PIN-кода Remote UI	270
Ограничение связи посредством брандмауэра	271
Указание IP-адресов по правилам брандмауэра	272
Указание MAC-адресов по правилам брандмауэра	279
Настройки прокси	283
Ограничение функций аппарата	286
Ограничение операций печати	287
Ограничение функций USB	291
Ограничение функций панели управления	294
Отключение соединения HTTP	297
Отключение Удаленного ИП	298
Отключение порта локальной сети	299
Скрытие журнала заданий печати	300
Включение функций надежной защиты	302
Использование TLS для зашифрованной связи	304
Настройка параметров IPsec	308
Настройка аутентификации IEEE 802.1X	319
Настройка параметров для пар ключей и цифровых сертификатов	325
Создание пары ключей	327
Использование пар ключей и цифровых сертификатов, выданных центром сертификации (CA)	336
Проверка пары ключей и цифровых сертификатов	340

Использование Удаленного ИП 343

Запуск Удаленного ИП	344
Экраны Удаленного ИП	347
Управление документами и проверка состояния аппарата	353
Разрешение конечным пользователям управлять документами	360
Настройка параметров меню с помощью Удаленного ИП	363
Сохранение/загрузка зарегистрированных данных	365

Сохранение зарегистрированных данных	366
Загрузка зарегистрированных данных	368

Список меню настройки 371

Меню настройки	372
Меню управления	373
Источник бумаги	387
Сеть	388
Макет	409
Качество печати	413
Интерфейс	428
Обслуж. пользоват.	432
Режим печати	448
Настройки, относящиеся к конкретному режиму печати	450
UFR II	451
PCL	452
Визуализация	458
XPS	469
PDF	480
PS	491
Настройки MEAP	502
Проверить счетчик	503
Меню инициализации	504
Меню утилит	505
Меню заданий	510
Меню сброса	512
Меню выбора устройства подачи	514

Устранение неполадок 523

Устранение замятия бумаги	525
Если появляется сообщение об ошибке	533
Распространенные проблемы	556
Проблемы, связанные с установкой и настройкой	557
Неполадки при печати	560
Печать выполняется неправильно	563
Неудовлетворительные результаты печати	565
Скручивание или заламывание бумаги	572
Бумага подается неправильно	574
Если проблему не удастся устранить	575

Обслуживание 577

Очистка аппарата	579
Корпус	580
Узел закрепления	581

Замена картриджей с тонером	582
Процедура замены картриджей с тонером	585
Замена контейнера для отработанного тонера	588
Порядок замены контейнера для отработанного тонера	589
Перемещение аппарата	591
Обеспечение и повышение качества печати	593
Настройка плотности печати	594
Коррекция несовпадения цветов и оттенков	596
Настройка положения печати	599
Печать отчетов и списков	603
Просмотр значения счетчика	612
Проверка расходных материалов	615
Инициализация настроек	617
Инициализация меню	618
Инициализация настроек сети	619

Приложение

Программное обеспечение сторонних производителей	622
Ключевые моменты функций	623
Забота об окружающей среде и экономия средств	624
Повышение производительности	626
Другие функции	629
Технические характеристики	632
Технические характеристики аппарата	633
Бумага	637
Расходные материалы	642
Дополнительные элементы	644
Установка ПЗУ	646
Установка SD-карты	650
Руководства, входящие в комплект поставки устройства	654
Использование Руководство пользователя	655
Структура экрана Руководство пользователя	656
Просмотр Руководство пользователя	660
Ручные настройки экрана	662
Управление приложениями MEAP	663
Использование FTP-клиентов	664
Подготовка к использованию сервера FTP	665
Печать через клиент FTP (печать по FTP)	668
Задание настроек с помощью FTP-клиента	670
Другое	677
Основные операции в среде Windows	678
Образцы шрифтов	685
Примечание	690

Важные указания по технике безопасности

Важные указания по технике безопасности	2
Установка	3
Источник питания	5
Обращение	6
Техническое обслуживание и осмотры	9
Расходные материалы	10

Важные указания по технике безопасности

129J-000

В этой главе обсуждаются правила техники безопасности, которым следует придерживаться во избежание травм пользователей устройства и др. лиц, а также повреждения техники. Перед использованием устройства ознакомьтесь с этой главой и придерживайтесь инструкций для надлежащей эксплуатации устройства. Не выполняйте каких-либо действий, описание которых отсутствует в настоящем руководстве. Canon не несет ответственность за любые повреждения, возникшие вследствие осуществления действий, не указанных в настоящем руководстве, ненадлежащего использования устройства или проведения ремонтных работ и внесения изменений третьими лицами и организациями, не являющимися представителями Canon или не имеющих авторизацию компании Canon.

Установка

129J-001

Для безопасной и удобной эксплуатации устройства следует внимательно ознакомиться с приведенными ниже мерами предосторожности и установить устройство в приемлемом для него месте.

ОСТОРЖНО

Не устанавливайте устройство в месте с высоким риском возгорания или поражения электрическим током.

- Места, где блокируются вентиляционные отверстия (слишком близко к стенам, кроватям, диванам, коврам или похожим объектам)
- Влажное или запыленное помещение.
- Место, подверженное воздействию прямого солнечного света, или на открытом воздухе.
- Место, подверженное воздействию высоких температур.
- Место вблизи открытого огня.
- Рядом со спиртом, растворителями и другими легковоспламеняющимися веществами.

Прочие предупреждения

- Не подсоединяйте к данному аппарату неутвержденные кабели. Несоблюдение этого требования может привести к пожару или поражению электрическим током.
- Не помещайте на аппарат браслеты и другие металлические предметы или емкости с водой. Контакт посторонних веществ с электрическими компонентами внутри устройства может стать причиной возгорания или поражения электрическим током.
- При установке и удалении дополнительных аксессуаров убедитесь, что устройство выключено, отсоедините штепсель шнура питания и отключите от устройства все интерфейсные кабели и шнур питания. В противном случае шнур питания и интерфейсные кабели можно повредить, что может стать причиной пожара или удара электротоком.
- Если в устройство попадают инородные вещества, отключите шнур питания от электрической розетки и обратитесь к местному уполномоченному дилеру Canon.

ВНИМАНИЕ

Не устанавливайте устройство в указанных ниже местах.

Устройство может упасть, что приведет к травме.

- Неустойчивая поверхность
- Место, подверженное вибрации



Прочие меры предосторожности

- При перемещении данного устройства следуйте инструкциям, приведенным в настоящем руководстве. При неправильном перемещении устройство может упасть, что приведет к травме.
- При установке аппарата избегайте защемления рук между аппаратом и полом или стенами. Это может привести к травмам.

ВНИМАНИЕ

Избегайте плохо проветриваемых помещений

- Во время обычной работы этот аппарат генерирует озон в малых объемах. Это количество озона не является опасным для здоровья. Однако наличие озона может стать ощутимым в течение длительного использования или при печати больших тиражей в плохо проветриваемых помещениях. Для поддержания комфортных условий работы рекомендуется обеспечить надлежащую вентиляцию помещения, где работает аппарат. Также следует избегать мест, в которых люди наиболее подвержены воздействию выбросов аппарата.

ВАЖНО

Не устанавливайте устройство в указанных ниже местах, так как это может привести к травме.

- Места, подверженные резким перепадам температуры или влажности
- Вблизи оборудования, создающего магнитные или электромагнитные волны
- Лаборатории или другие места, где происходят химические реакции
- Место, подверженное воздействию разъедающих и токсичных газов
- Место, которое может деформироваться под массой устройства или где устройство может осесть (например, на ковре и т. п.)



Не устанавливайте устройство в месте с повышенной конденсацией

- При интенсивном обогреве помещения, в котором установлено устройство, а также в случаях перемещения устройства из среды с более прохладным или сухим воздухом в помещения с более высокой температурой или повышенным уровнем влажности, внутри устройства могут образоваться капли воды (конденсат). Использование устройства в подобных условиях может привести к замятию бумаги, плохому качеству печати или повреждению устройства. Перед началом эксплуатации устройство должно в течение не менее двух часов адаптироваться к температуре и окружающей среде и влажности.

На высоте 3 000 м над уровнем моря и выше

- Устройства с жестким диском могут работать неправильно на высоте около 3 000 метров и больше над уровнем моря.

Источник питания

129J-002

Это устройство поддерживает напряжение 220 – 240 В и частоту электрического тока 50/60 Гц.

ОСТОРЖНО

- Используйте только тот источник питания, который отвечает требованиям к напряжению. Невыполнение этого правила может стать причиной возгорания или поражения электрическим током.
- Не используйте другие шнуры питания, кроме шнура, входящего в комплект принтера это может стать причиной возгорания или поражения электрическим током.
- Предоставленный шнур питания предназначен для подключения данного устройства. Не используйте его для подключения прочих устройств.
- Не изменяйте, не тяните, не сгибайте и не деформируйте каким-либо иным ведущим к поломке способом шнур питания. Не ставьте тяжелые предметы на шнур питания. Повреждение шнура питания может привести к пожару или поражению электрическим током.
- Не вставляйте штепсель шнура питания в розетку и не извлекайте его мокрыми руками — это может привести к поражению электрическим током.
- Не используйте удлинительные шнуры или удлинители с несколькими розетками с данным устройством. Несоблюдение этого требования может привести к пожару или поражению электрическим током.
- Не сворачивайте шнур питания, не завязывайте его в узел, так как это может привести к возгоранию или поражению электрическим током.
- Вставляйте штепсель шнура питания в розетку сети переменного тока полностью. Невыполнение этого правила может стать причиной возгорания или поражения электрическим током.
- Полностью отсоединяйте штепсель шнура питания от розетки сети переменного тока во время грозы. Невыполнение этого правила может стать причиной возгорания, поражения электрическим током или повреждения устройства.

ВНИМАНИЕ

- Устанавливайте устройство вблизи розетки с достаточным свободным местом вокруг нее, чтобы можно было легко отсоединить шнур питания в экстренном случае.

ВАЖНО

При подключении электропитания

- Не подключайте устройство к источнику бесперебойного питания.
- Если устройство подключается в розетку сети переменного тока с несколькими гнездами, не используйте другие гнезда для подключения прочих устройств.
- Не подключайте шнур питания к вспомогательной розетке на компьютере.

Прочие меры предосторожности

- Электрические помехи могут привести к неполадкам в работе устройства или потере данных.

Обращение

129J-003

ОСТОРОЖНО

- Незамедлительно отсоедините шнур питания от розетки и обратитесь к уполномоченному дилеру Canon, если устройство издает необычный шум, выделяет непривычный запах или дым или чрезмерно нагревается. Продолжение эксплуатации в таких условиях может стать причиной возгорания или поражения электрическим током.
- Не разбирайте устройство и не пытайтесь что-либо изменить в его устройстве. Некоторые компоненты внутри устройства сильно нагреваются или находятся под высоким напряжением, что может стать причиной возгорания или поражения электрическим током.
- Размещайте устройство так, чтобы шнур питания и другие кабели, а также внутренние и электрические компоненты находились вне досягаемости детей. Невыполнение этого условия может привести к несчастным случаям.
- Не распыляйте вблизи устройства легковоспламеняющиеся вещества. Контакт легковоспламеняющихся веществ с электрическими компонентами внутри устройства может стать причиной возгорания или поражения электрическим током.
- При перемещении устройства обязательно выключите переключатели питания и компьютера, затем отсоедините штепсель шнура питания и интерфейсные кабели. В противном случае возможно повреждение шнура питания или интерфейсных кабелей, что может привести к возгоранию или поражению электрическим током.
- Подсоединяя или отсоединяя кабель USB, когда штепсель кабеля питания вставлен в розетку сети переменного тока, не прикасайтесь к металлической части гнезда, так как это может привести к поражению электрическим током.



При использовании кардиостимулятора

- Устройство создает слабое магнитное поле. Если вы используете кардиостимулятор и чувствуете некоторые нарушения его работы, отойдите от устройства и немедленно обратитесь к врачу.

ВНИМАНИЕ

- Не помещайте на устройство тяжелые предметы, так как они могут упасть и привести к травме.
- В целях безопасности отсоединяйте шнур питания от электросети, если устройство не используется долгое время.
- Будьте осторожны при открытии и закрытии крышек, чтобы не травмировать руки.
- Избегайте контакта рук и одежды с валиками в области вывода. Попадание рук или одежды между валиками может привести к получению травмы.
- В процессе и сразу же после работы внутренние компоненты и область вокруг выводного лотка устройства очень горячие. Не прикасайтесь к этим областям, чтобы не получить ожоги. Кроме того, отпечатанная бумага сразу после вывода может быть горячей, поэтому обращайтесь с ней аккуратно. В противном случае можно получить ожоги.

ВНИМАНИЕ



- Не переносите устройство с установленной в нем кассетой или дополнительным устройством подачи. В противном случае они могут выпасть и привести к травме.

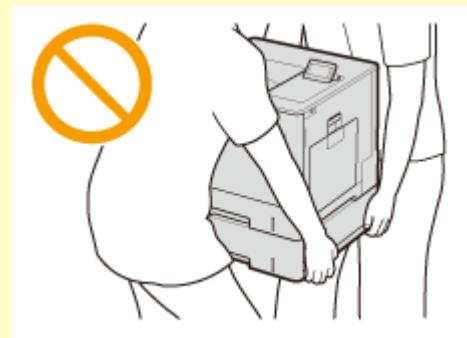

Лазерное излучение

- Если по каким-то причинам лазерное излучение выйдет наружу и попадет в глаза, это может привести к повреждению зрения.

ВАЖНО

При транспортировке устройства

Для предотвращения повреждения устройства во время транспортировки выполните следующее.

- Извлеките картриджи с тонером.
- Надежно упакуйте устройство в оригинальную коробку с упаковочными материалами.

Если беспокоит уровень шума

- Если шум работы устройства беспокоит (в зависимости от условий эксплуатации и режима работы), то рекомендуется установить устройство в месте, отличном от офиса.

Прочие меры предосторожности

- Следуйте указаниям на наклейке с предупреждением, прикрепленной к устройству.
- Избегайте тряски и ударов по устройству.
- Не открывайте/закрывайте дверцы, крышки и прочие компоненты с применением силы. Это может привести к повреждению устройства.
- Не касайтесь контактов (). внутри устройства. Это может привести к повреждению устройства.

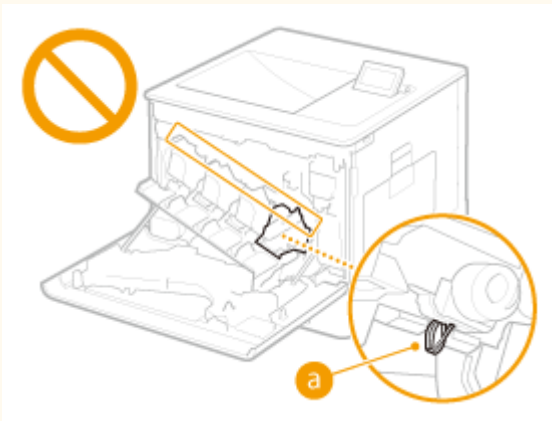

- Для предотвращения замятия бумаги не выключайте питание, не открывайте и не закрывайте крышки, а также не загружайте и не вынимайте бумагу в процессе выполнения печати.

Техническое обслуживание и осмотры

129J-004

Выполняйте периодическую очистку устройства. При накоплении пыли устройство может работать ненадлежащим образом. Во время очистки придерживайтесь следующих правил. При возникновении неполадок в работе см. раздел **Устранение неполадок(Р. 523)** . Если проблему невозможно устранить самостоятельно и устройство необходимо осмотреть, ознакомьтесь с разделом **Если проблему не удается устранить(Р. 575)** .

ОСТОРОЖНО

- Перед очисткой отключите питание и отсоедините шнур питания от розетки переменного тока. Невыполнение этого правила может стать причиной возгорания или поражения электрическим током.
- Периодически отсоединяйте шнур питания и очищайте штепсель сухой тканью для удаления пыли и грязи. Накопившаяся грязь может впитывать влагу из воздуха и воспламениться при соприкосновении с электричеством.
- Для очистки аппарата используйте влажную хорошо отжатую ткань. Смачивать ткань для очистки необходимо только в воде. Не используйте спирт, бензольные вещества, растворители краски и другие легковоспламеняющиеся вещества. Не используйте бумажные салфетки и полотенца. Если эти вещества вступят в реакцию с контактами или электрическими частями внутри устройства, они могут привести к созданию статического электричества или привести к возгоранию или поражению электрическим током.
- Регулярно проверяйте отсутствие повреждений шнура питания и штепселя. Проверяйте отсутствие коррозии, механической деформации, царапин, трещин или чрезмерного нагревания аппарата. Использование оборудования, которое не обслуживается должным образом, может привести к пожару или поражению электрическим током.

ВНИМАНИЕ

- Некоторые компоненты внутри аппарата сильно нагреваются или находятся под высоким напряжением. Контакт с этими компонентами может привести к ожогам. Не прикасайтесь к частям аппарата, не перечисленным в данном руководстве.
- При загрузке бумаги или извлечении застрявшей бумаги будьте осторожны, чтобы не порезать руки о края бумаги.

ВАЖНО

- При извлечении застрявшей бумаги, замене картриджа с тонером и подобных операциях избегайте попадания тонера на руки или одежду. При попадании тонера на руки или одежду немедленно промойте их холодной водой.

Расходные материалы

129J-005

ОСТОРЖНО

- Не бросайте отработанные картриджи с тонером и другие подобные детали в открытый огонь. Кроме того, не храните картриджи с тонером и бумагу вблизи открытого огня. Это может вызвать возгорание тонера и привести к ожогам или пожару.
- При случайном рассыпании тонера осторожно вытрите тонер мягкой влажной тканью, не вдыхая его. Не собирайте просыпавшийся тонер пылесосом, не оборудованным специальными приспособлениями, предотвращающими взрыв пыли. В противном случае возможно повреждение пылесоса или взрыв пыли, вызванный статическим разрядом.

ВНИМАНИЕ

- Примите все меры предосторожности, чтобы не вдыхать тонер. Если вы вдохнули тонер, незамедлительно обратитесь к врачу.
- Примите все меры предосторожности, чтобы тонер не попал в глаза и рот. При попадании тонера в глаза или рот немедленно промойте их холодной водой и обратитесь к врачу.
- Примите все меры предосторожности, чтобы тонер не касался вашей кожи. В противном случае смойте его холодной водой с использованием мыла. При появлении раздражения кожи незамедлительно обратитесь к врачу.
- Храните картриджи с тонером и другие расходные материалы в местах, недоступных для детей. В случае проглатывания тонера немедленно обратитесь к врачу или в токсикологический центр.
- Не разбирайте картридж с тонером и т. п. и не пытайтесь что-либо изменить в его устройстве. Это может привести к рассеиванию тонера.
- При извлечении защитной ленты из картриджа с тонером полностью вытяните ее, не применяя излишнюю силу. В противном случае может просыпаться тонер.

ВАЖНО

Обработка картриджа с тонером

- Держите картридж с тонером за ручку.

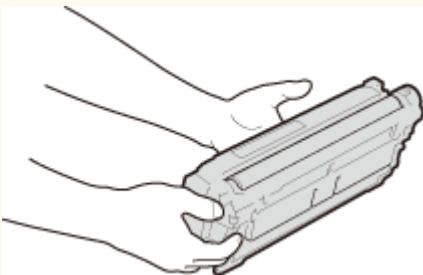

- Это необходимо, чтобы не поцарапать поверхность (а) барабана внутри устройства и не допустить попадания света на барабан. Не дотрагивайтесь до электрических контактов (б) или микросхемы памяти (с) картриджа с тонером.

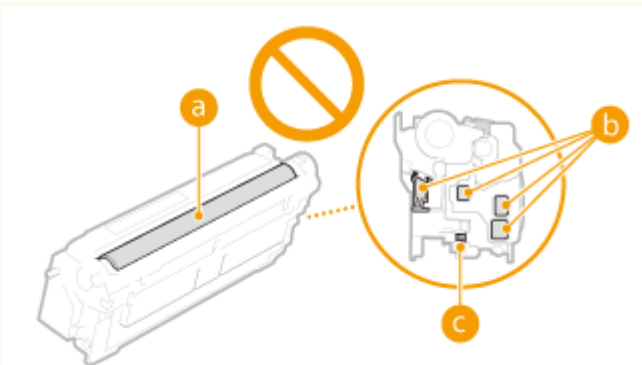

- Извлекайте картридж с тонером из упаковки или из данного аппарата только в случае необходимости.
- Картридж с тонером обладает магнитными свойствами. Не помещайте его вблизи изделий, чувствительных к магнитным полям, в том числе вблизи гибких или жестких дисков. Это может привести к повреждению данных.

Хранение картриджа с тонером

- Храните картридж в приведенных ниже условиях для обеспечения ему безопасного и надлежащего использования.
 Диапазон температур для хранения: 0 – 35 °C
 Диапазон влажности для хранения: от 35 % до 85 % относительной влажности (без конденсации)*
- Храните картридж, открыв упаковку только перед самым использованием.
- Если извлеченный из аппарата картридж с тонером требуется убрать на хранение, поместите извлеченный картридж с тонером в исходный упаковочный материал или оберните его толстой тканью.
- Не храните картридж в вертикальном или перевернутом состоянии. Это приведет к отвердеванию тонера, и его исходная консистенция может не восстановиться даже после встряхивания.

* Даже при хранении в пределах допустимого диапазона влажности капли воды (конденсат) могут образовываться внутри картриджа при разнице температур внутри и снаружи картриджа с тонером. Конденсация оказывает негативное воздействие на качество картриджей с тонером.

Не храните картридж с тонером в перечисленных ниже местах:

- Вблизи открытого огня;
- В местах, подверженных воздействию прямого солнечного света или другого яркого света, более пяти минут;
- При повышенной концентрации солей в воздухе;
- В местах, подверженных воздействию разъедающих газов (аэрозоли и аммиак);
- Под воздействием высоких температур и повышенной влажности;
- В местах с резкими перепадами температуры и влажности, приводящими к возникновению конденсата;
- Вблизи скоплений пыли;
- В местах, доступных для детей;

Избегайте использования поддельных картриджей с тонером

- В продаже встречаются картриджи с тонером, являющиеся подделками картриджей Canon. Использование поддельных картриджей может привести к ухудшению качества печати или работы устройства. Компания Canon не несет ответственности за какие-либо неполадки, несчастные случаи или ущерб, являющиеся результатом использования поддельного картриджа с тонером.
 Дополнительные сведения см. на веб-странице canon.com/counterfeit.

Срок доступности запасных частей, картриджей с тонером и т. п.

- Запасные части, картриджи с тонером и т. п. для аппарата будут в продаже в течение минимум семи (7) лет после снятия с производства данной модели аппарата.

Упаковочные материалы картриджа тонера

- Сохраните упаковочные материалы картриджа с тонером. Они могут понадобиться при транспортировке этого аппарата.
- Количество, форма и размещение упаковочных материалов могут изменяться без предварительного уведомления.
- После извлечения защитной ленты из картриджа с тонером утилизируйте ее в соответствии с действующими местными правилами.

При утилизации использованного картриджа с тонером и т. п.

- При утилизации картриджа с тонером и т. п. поместите его в исходный упаковочный материал для исключения просыпания тонера, затем утилизируйте картридж в соответствии с действующими местными правилами.

Основные операции

Основные операции	14
Компоненты и их функции	16
Передняя сторона	17
Задняя сторона	19
Внутренние детали	21
Универсальный лоток	22
Лоток для бумаги	23
Панель управления	24
Дисплей	27
Использование панели управления	29
Ввод текста	32
Включение и выключение питания	34
Быстрый запуск аппарата	36
Загрузка бумаги	38
Загрузка бумаги в лоток	40
Загрузка бумаги в универсальный лоток	46
Загрузка конвертов и открыток	49
Загрузка уже отпечатанной бумаги	53
Определение формата и типа бумаги	57
Определение размера и типа бумаги в лотке	58
Определение размера и типа бумаги в универсальном лотке	60
Экономия энергии	62
Переход в спящий режим	63
Установка времени автоматического выключения	66

Основные операции

129J-006

В этой главе описываются основные операции, такие как использование панели управления или загрузка бумаги, которые часто выполняются для использования функций аппарата.

■ Компоненты и их функции

В этом разделе описываются внешние и внутренние компоненты устройства и их функции, а также объясняется использование клавиш на панели управления и чтение информации на дисплее. ► **Компоненты и их функции(Р. 16)**

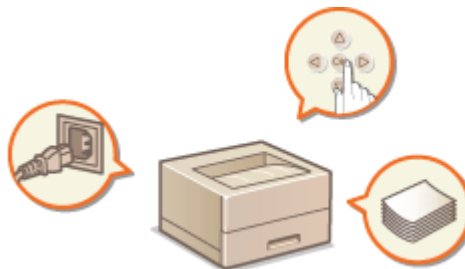

■ Использование панели управления

В этом разделе рассматривается использование клавиш на панели управления для выполнения различных операций, например изменения и проверки настроек. ► **Использование панели управления(Р. 29)**



■ Включение и выключение питания

В этом разделе описывается порядок включения и выключения питания. ► **Включение и выключение питания(Р. 34)**



■ Загрузка бумаги

В этом разделе описывается загрузка бумаги в лоток для бумаги и универсальный лоток. ► **Загрузка бумаги(Р. 38)**

Основные операции

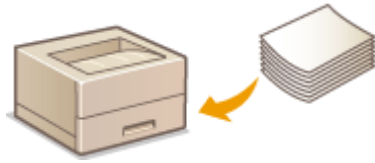

■ Экономия энергии

В данном разделе рассматриваются способы сокращения расхода электроэнергии. **▶ Экономия энергии (Р. 62)**



Компоненты и их функции

129J-007

В этом разделе описаны компоненты устройства (внешние, внутренние компоненты, а также компоненты на передней и задней стороне) и их функции. Помимо описания компонентов устройства, используемых для таких основных операций, как загрузка бумаги и замена картриджей с тонером, в этом разделе также описываются клавиши на панели управления и дисплее. Ознакомьтесь с этим разделом, чтобы получить сведения о надлежащем использовании устройства.



- ▶ **Передняя сторона(Р. 17)**
- ▶ **Задняя сторона(Р. 19)**
- ▶ **Внутренние детали(Р. 21)**
- ▶ **Универсальный лоток(Р. 22)**
- ▶ **Лоток для бумаги(Р. 23)**
- ▶ **Панель управления(Р. 24)**

Передняя сторона

129J-008

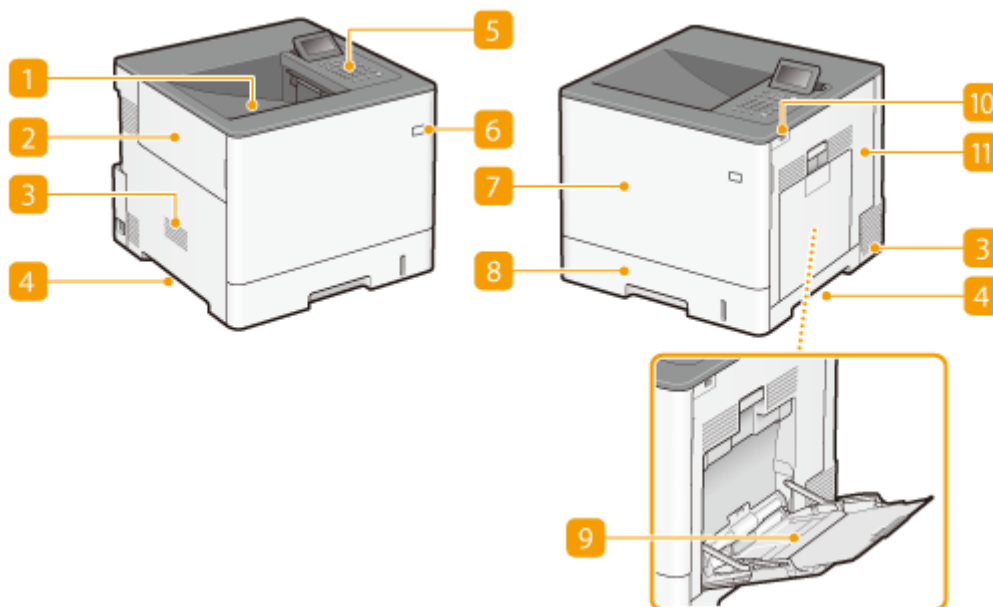

1 Выводной лоток

Напечатанная бумага помещается в выводной лоток.

2 Левая крышка

Откройте левую крышку для замены контейнера с отработанным тонером.

3 Вентиляционное отверстие

Воздух, находящийся внутри устройства, выводится наружу для охлаждения внутренних компонентов. Обратите внимание, что размещение объектов перед вентиляционными отверстиями препятствует вентиляции. ▶[Установка\(Р. 3\)](#)

4 Ручки для перемещения

При перемещении устройства держитесь за ручки. ▶[Перемещение аппарата\(Р. 591\)](#)

5 Панель управления

На панели управления размещены цифровые клавиши, дисплей, индикаторы состояния и т. д. На панели управления можно выполнить любую доступную операцию и указать нужные параметры. ▶[Панель управления\(Р. 24\)](#) ▶[Дисплей\(Р. 27\)](#)

6 Переключатель питания

Нажмите выключатель питания, чтобы включить питание. При выключении питания не используйте данный выключатель, вместо этого выполните процедуры из раздела ▶[Выключение питания \(завершение работы\)\(Р. 34\)](#).

7 Передняя крышка

Откройте переднюю крышку для замены картриджей с тонером. [▶Процедура замены картриджей с тонером\(Р. 585\)](#)

8 Кассета для бумаги

Загрузите тип бумаги, который часто используется в лотке для бумаги. [▶Загрузка бумаги в лоток\(Р. 40\)](#)

9 Универсальный лоток

Загружайте бумагу в универсальный лоток, если необходимо временно использовать тип бумаги, отличающийся от загруженного в лоток для бумаги. [▶Загрузка бумаги в универсальный лоток\(Р. 46\)](#)

10 Порт для запоминающего устройства USB

Можно подключить к аппарату запоминающее устройство USB и печатать данные непосредственно с него. Данные с запоминающего устройства USB можно печатать напрямую, без использования компьютера. ([▶Печать с запоминающего устройства USB \(прямая печать USB\)\(Р. 118\)](#)). Кроме того, подключайте запоминающее устройство USB при экспорте или импорте настроек аппарата ([▶Настр. импорта/экср.\(Р. 445\)](#)).

11 Правая крышка

Откройте правую крышку для устранения замятия бумаги. [▶Устранение замятия бумаги\(Р. 525\)](#)

Задняя сторона

129J-009

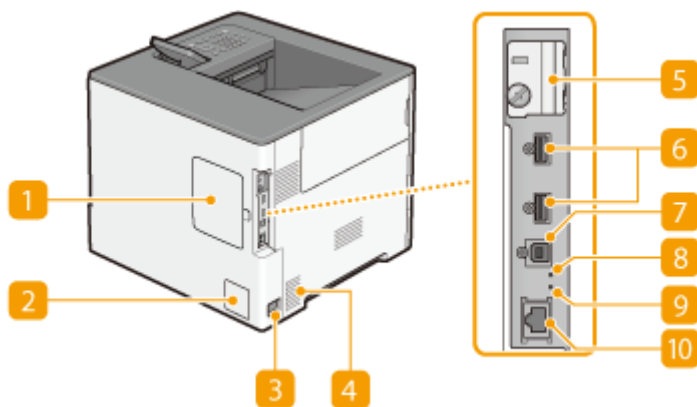

1 Задняя крышка

Откройте заднюю крышку для установки дополнительного ПЗУ. ► [Установка ПЗУ\(Р. 646\)](#)

2 Табличка с расчетными характеристиками

На этой табличке показан серийный номер, необходимый при предоставлении запросов об устройстве. ► [Если проблему не удается устранить\(Р. 575\)](#)

3 Гнездо питания

Служит для подключения шнура питания.

4 Вентиляционное отверстие

Воздух, находящийся внутри устройства, выводится наружу для охлаждения внутренних компонентов. Обратите внимание, что размещение объектов перед вентиляционными отверстиями препятствует вентиляции. ► [Установка\(Р. 3\)](#)

5 Крышка гнезда для SD-карты

Открывайте крышку гнезда для SD-карты при установке дополнительной SD-карты. ► [Установка SD-карты\(Р. 650\)](#)

6 USB-порт (для подключения USB-устройств)

Подключите устройство USB, используемое с приложениями MEAP.

7 USB-порт (для подключения к компьютеру)

Служит для подсоединения кабеля USB для подключения устройства к компьютеру.

8 Индикатор АСТ

Индикатор АСТ мигает во время отправки или получения данных.

9 Индикатор LNK

Индикатор LNK мигает зеленым цветом, когда аппарат правильно подключен к сети.

10 Порт локальной сети

Служит для подключения сетевого кабеля для подключения устройства к проводному сетевому маршрутизатору и др. сетевым устройствам. ► **Подключение к проводной локальной сети(Р. 190)**

Внутренние детали

129J-00A

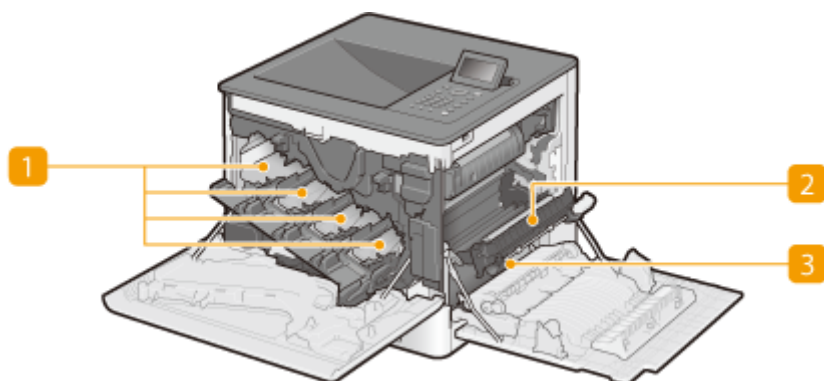

1 Гнезда картриджей с тонером

Установите картриджи с тонером в эти гнезда. Загрузите Y (желтый), M (пурпурный), C (голубой) и K (черный) картриджи с тонером в соответствующие гнезда в указанном порядке, начиная с самого левого гнезда. ➤**Процедура замены картриджей с тонером(Р. 585)**

2 Устройство подачи

Если внутри устройства замялась бумага, для ее извлечения поднимите транспортную направляющую. ➤**Устранение замятия бумаги(Р. 525)**

3 Транспортная направляющая

Если произошло замятие бумаги, поднимите устройство подачи и откройте эту направляющую для извлечения замятой бумаги. ➤**Устранение замятия бумаги(Р. 525)**

Универсальный лоток

129J-00C

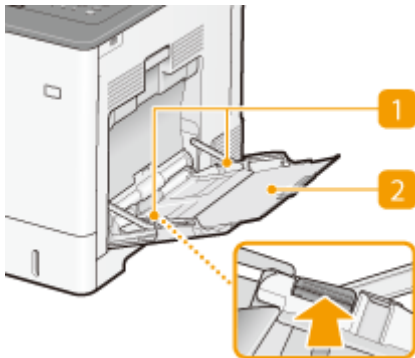

1 Направляющие для бумаги

Отрегулируйте направляющие для бумаги в точном соответствии с шириной загруженных листов, чтобы бумага подавалась в устройство без перекосов. Нажмите рычаг для снятия блокировки, помеченный на иллюстрации стрелкой, чтобы снять блокировку и переместить направляющие.

2 Лоток для бумаги

Вытащите дополнительный лоток при загрузке бумаги.

ССЫЛКИ

▶ [Загрузка бумаги в универсальный лоток \(Р. 46\)](#)

Лоток для бумаги

129J-00E

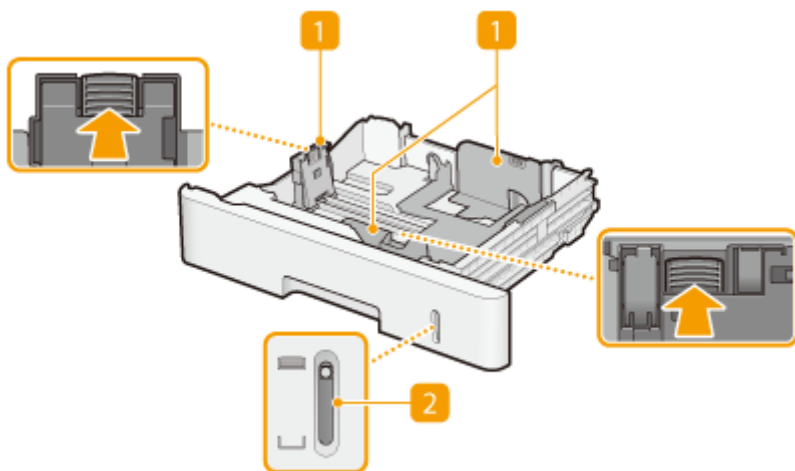

1 Направляющие для бумаги

Отрегулируйте направляющие для бумаги в точном соответствии с шириной загруженных листов, чтобы бумага подавалась в аппарат без перекосов. Нажмите рычаги для снятия блокировки, помеченные на этих иллюстрациях стрелками, чтобы снять блокировку и переместить направляющие.

2 Индикатор уровня бумаги

Показывает оставшееся количество бумаги. Метка опускается по мере уменьшения количества оставшейся бумаги.

ССЫЛКИ

▶ **Загрузка бумаги в лоток (P. 40)**

Панель управления

129J-00F

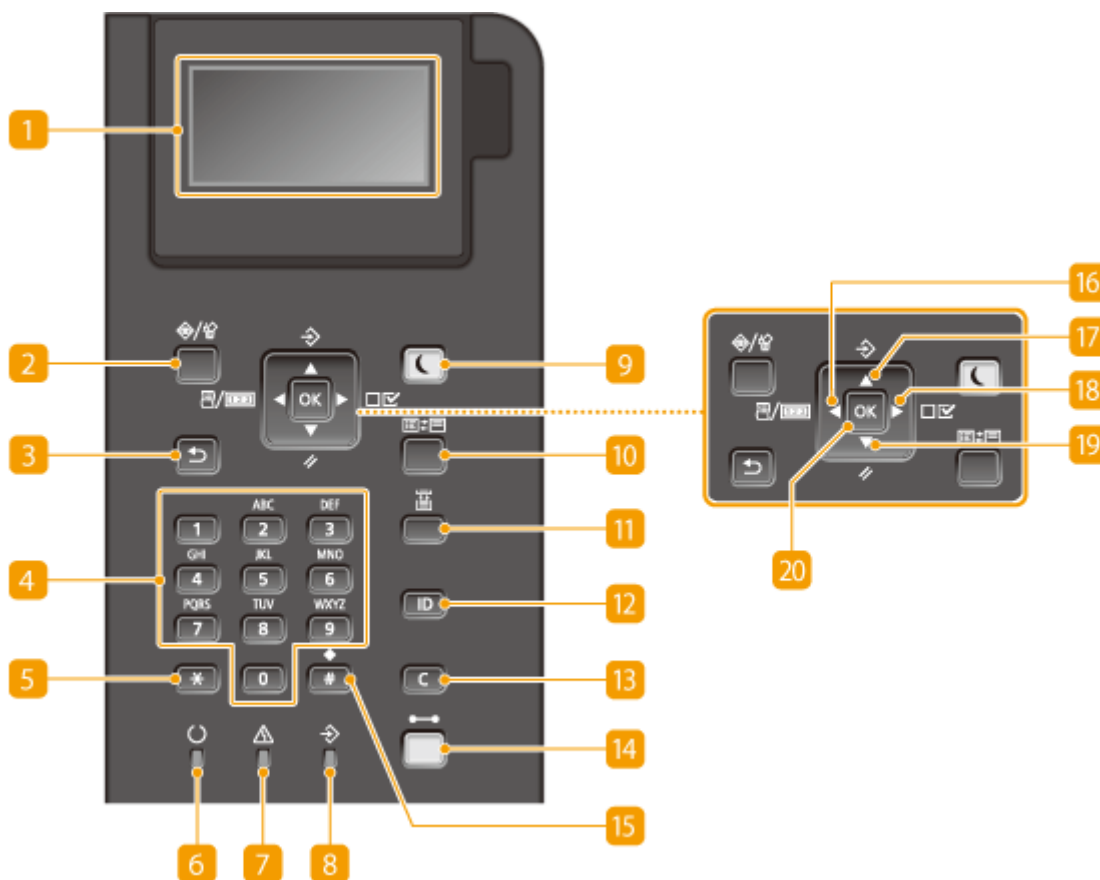

1 Дисплей

Служит для отображения состояния текущей печати или других операций, информации об ошибках, оставшегося в картридже тонера и т. д. ► **Дисплей(Р. 27)**

2 Клавиша Состояние задания/Отмена

Если нажать эту клавишу при горящем или мигающем индикаторе [↔], отображается печатаемый документ и список документов, ожидающих печати. Можно выбрать документ из списка и отменить печать этого документа. ► **С панели управления(Р. 79)**

3 Клавиша Назад

Служит для возврата на предыдущий экран. Если нажать эту клавишу при определении параметров, то параметры не применяются и выполняется возврат на предыдущий экран.

4 Цифровые клавиши (клавиши [0]—[9])

Нажмите для ввода цифр и текста. ► **Ввод текста(Р. 32)**

5 Клавиша [*]

Нажмите для переключения типа вводимого текста.

6 Готов Индикатор

Загорается, когда аппарат готов к печати; в противном случае мигает.

7 Сообщение Индикатор

- Загорается при возникновении проблемы, делающей невозможной печать. ► **Устранение неполадок(Р. 523)**
- Загорается при переходе в спящий режим аппарата, который отключен от компьютерной сети.

8 Задание Индикатор

Горит, если аппарат принимает данные печати или если в памяти аппарата остались данные печати. Мигает во время обработки данных печати.

9 Клавиша Энергосбережение

Нажмите для перевода аппарата в спящий режим. Клавиша горит зеленым цветом, пока аппарат находится в спящем режиме. Снова нажмите эту клавишу для вывода аппарата из спящего режима. ► **Переход в спящий режим(Р. 63)**

10 Клавиша Приложение

При каждом нажатии этой клавиши производится циклический переход между функциями в следующем порядке: Экран печати ► MEAP1 ► MEAP2 ► ... ► MEAP8 ► Прямая печать USB ► Экран печати. Выберите функцию, которую требуется использовать. Если включено управление идентификаторами отделов и эта клавиша нажата без выполнения входа в систему, отображается экран аутентификации.

11 Клавиша Выберите устройство подачи

Нажмите для выбора источника бумаги или задания формата бумаги. ► **Меню выбора устройства подачи(Р. 514)**

12 Клавиша [ID]

Открывает экран входа для использования функции MEAP. После завершения работы с аппаратом снова нажмите эту клавишу для выхода из системы.

13 Клавиша Стереть

Нажмите для удаления введенных значений и текста.

14 Клавиша Подключен

Служит для переключения между подключенным режимом (задания печати принимаются) и отключенным режимом (задания печати не принимаются). Эта клавиша горит зеленым цветом, когда аппарат находится в подключенном режиме, и выключается, когда аппарат находится в отключенном режиме. Обычно аппарат находится в подключенном режиме, однако при задании настроек ► **Обслуж. пользоват.(Р. 432)** в меню настройки следует переводить аппарат в отключенный режим.

ПРИМЕЧАНИЕ:

- Если аппарат находится в отключенном режиме, отображается ► **Главный экран(Р. 27)** и в течение 2 минут не была нажата ни одна клавиша, аппарат автоматически переходит в подключенный режим. Можно выбрать параметр <Время авт. перезап.>, чтобы изменить значение этого времени (► **Время авт. перезап.(Р. 375)**).

15 Клавиша [#]

Нажмите для ввода таких символов, как «@» или «/».

16 Клавиша Служебное/Клавиша [◀]

- Служит для отображения меню служебных программ. Можно вывести общее число отпечатанных страниц и распечатать внутреннюю системную информацию для ее проверки. ▶ **Меню утилит(Р. 505)**
- При определении параметров нажмите эту клавишу для возврата к предыдущему экрану. При вводе текста нажмите для перемещения курсора влево.

17 Клавиша Задание/Клавиша [▲]

- Служит для отображения меню заданий. Позволяет проверять журналы печати. ▶ **Меню заданий(Р. 510)**
- При определении параметров нажмите эту клавишу для выбора элемента, расположенного непосредственно над текущим выбранным элементом. При изменении значений настроек нажимайте для увеличения значения.

18 Клавиша Настройки/Клавиша [▶]

- Служит для отображения меню настройки. Позволяет задать настройки устройства. ▶ **Меню настройки(Р. 372)**
- При определении параметров нажмите эту клавишу для перехода на следующий экран. При вводе текста нажмите для перемещения курсора вправо.

19 Клавиша Сброс/Клавиша [▼]

- Служит для отображения меню сброса. Можно отменить все процессы, удалить данные из памяти и выключить питание. ▶ **Меню сброса(Р. 512)**
- При определении параметров нажмите эту клавишу для выбора элемента, расположенного непосредственно под текущим выбранным элементом. При изменении значений настроек нажимайте для уменьшения значения.

20 Клавиша [OK]

Нажмите эту клавишу для применения параметров или указанных сведений.

ССЫЛКИ

- ▶ **Использование панели управления(Р. 29)**

Дисплей

129J-00H



На дисплее отображаются состояние печати и экраны для задания настроек. Также отображаются сообщения об ошибках и объем оставшегося в картридже тонера.

Главный экран

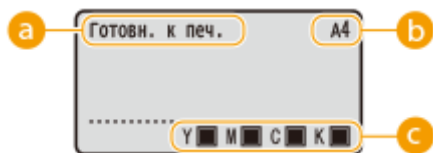

а Индикация состояния

Отображается текущее состояние или режим работы устройства.

б Индикация формата бумаги

Отображение текущего выбранного формата бумаги.

ПРИМЕЧАНИЕ:

Для отображения указанных ниже форматов бумаги используются сокращения.

- Legal: LG
- Letter: LT
- Statement: ST
- Executive: EX
- Foolscap: FC
- Карточка для каталогов: IC
- Открытка: PD
- Ответная открытка: P2
- Открытка 4 в 1: P4
- Конверт NAGAGATA 3: N3
- Конверт YOUGATANAGA 3: YN3
- Конверт No. 10 (COM10): CO
- Конверт Monarch: MO
- Конверт C5: EC5
- Конверт DL: DL
- Произвольный формат: FR
- Специальный формат бумаги, альбомная ориентация: 80R
- Специальный формат бумаги, книжная ориентация: 80

с Индикация оставшегося тонера в картридже

Отображается количество тонера, оставшегося в картридже.

Экран меню

Нажмите ◀ (☰/☷), ▲ (↻), ▶ (☑/☑), ▼ (☒/☒) или ⏻ (☰) для отображения соответствующего экрана меню. Ниже в качестве примера показан экран, который открывается при нажатии клавиши ▶ (☑/☑).

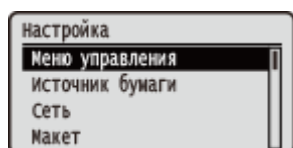

▶ Список меню настройки(Р. 371)

При возникновении ошибки

В некоторых случаях при возникновении ошибки отображаются инструкции по ее устранению. Следуйте указаниям на экране для решения проблемы. Экран отображается при возникновении замятия бумаги, как показано на приведенном ниже примере. ► **Если появляется сообщение об ошибке(Р. 533)**



ССЫЛКИ

► **Использование панели управления(Р. 29)**

Использование панели управления

129J-00J

Для определения параметров и изменения значений используйте следующие клавиши.



Использование ▲ / ▼

■ Прокрутка информации на экране

Полоса прокрутки отображается в правой части экрана, если не все сведения уместятся на нем. Если отображается полоса прокрутки, используйте ▲ / ▼ для прокрутки вверх или вниз. Если этот параметр выбран, цвет текста и фона элемента инвертируются.

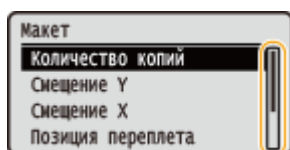

■ Изменение значения параметра

Для ввода значений используйте ▲ / ▼ .

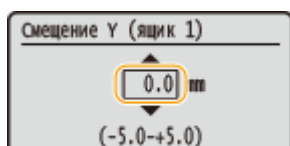

ПРИМЕЧАНИЕ:

- Значения в (), отображаемые под полем ввода, представляют собой диапазон значений, которые можно ввести.



Использование ◀ / ▶

■ Переход к следующему экрану/возврат к предыдущему экрану

Нажмите ▶ для перехода к следующему экрану. Нажмите ◀ для возврата на предыдущий экран.



ПРИМЕЧАНИЕ:

- Можно также перейти к следующему экрану, нажав , и вернуться к предыдущему экрану, нажав .

■ Перемещение курсора

Используйте ◀ / ▶ для ввода текста и значений. ▶ **Ввод текста(Р. 32)**

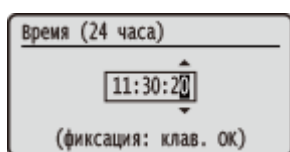

Использование

Нажмите  для применения параметра.

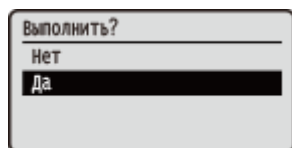

Использование (●—●)

Для возврата на главный экран после выхода из меню настройки нажмите  (●—●).



Использование цифровых клавиш

Для ввода текста и значений используйте цифровые клавиши. ▶ **Ввод текста(Р. 32)**

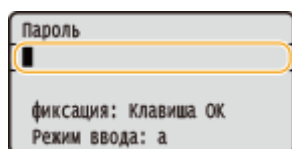

ПРИМЕЧАНИЕ:

- На некоторых экранах невозможно вводить значения с помощью цифровых клавиш. В таком случае вводите их с помощью ▲ / ▼.

СОВЕТЫ

- Можно задавать различные параметры, связанные с отображением, такие как настройка экрана и язык, используя <Меню управления> в меню настройки на панели управления. **▶ Меню управления (Р. 373)**

Ввод текста

129J-00K

Для ввода текста и значений используйте цифровые клавиши.



Переключение типа текста

Нажмите ***** для переключения типа вводимого текста.

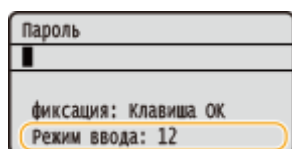

Типы текста, который можно ввести

Ниже указан текст, который можно ввести.

Клавиша	А	а	12
1	@ . - _ /		1
2	АБВГабвг	ABCabc	2
3	ДЕЁЖдеёж	DEFdef	3
4	ЗИЙКзийк	GHIghi	4
5	ЛМНОлмно	JKLjkl	5
6	ПРСТпрст	MNOmno	6

	УФХЦуфхц	PQRSpqrs	7
	ЧШЩъчшщъ	TUVtuv	8
	ЫЬЭЮЯыьэюя	WXYZwxyz	9
	(Не доступно)		0
	(пробел) -.*#!";;^`_=/ '?\$@%&+~()[]{}<>		(Не доступно)

ПРИМЕЧАНИЕ

- Нажмите , если требуется ввести текст типа <A> или <a>, чтобы вывести на экран доступные для ввода символы. Клавишами ▲ / ▼ / ◀ / ▶ выберите символ, который требуется ввести, и нажмите .

Удаление текста

При каждом нажатии удаляется по одному символу. Нажмите и удерживайте для удаления всего введенного текста.

Перемещение курсора

Для перемещения курсора нажимайте ◀ или ▶ .

Ввод пробела

Нажмите , и нажмите .

Пример ввода текста и числовых значений

Пример: «Canon 1»

- Несколько раз нажмите , чтобы выбрать <A>.
- Нажимайте , пока не будет выбрана буква «С».
- Несколько раз нажмите , чтобы выбрать <a>.
- Нажимайте , пока не будет выбрана буква «а».
- Нажимайте , пока не будет выбрана буква «п».
- Нажимайте , пока не будет выбрана буква «о».
- Нажимайте , пока не будет выбрана буква «п».
- Нажмите , и нажмите .
- Несколько раз нажмите , чтобы выбрать <12>.
- Нажмите .
- Нажмите .

Включение и выключение питания

129J-00L

Выключатель питания служит для включения аппарата. Однако выключать аппарат нужно обязательно с помощью панели управления без использования выключателя питания. Эта процедура аналогична процедурам включения и выключения компьютера.

▶ **Включение питания(Р. 34)**

▶ **Выключение питания (завершение работы)(Р. 34)**

Включение питания

Нажмите выключатель питания на аппарате. Когда после выполнения самодиагностики на дисплее панели управления появляется главный экран, аппарат готов к печати.

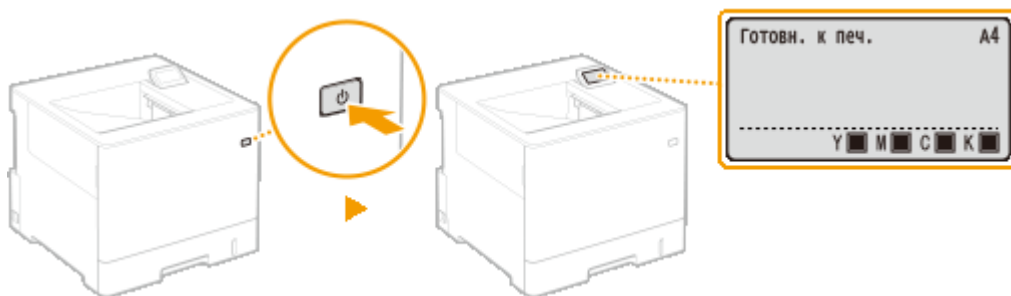

ПРИМЕЧАНИЕ

- Если после самодиагностики отображается сообщение ▶ **Если появляется сообщение об ошибке(Р. 533)**
- Указав настройки быстрого запуска, можно сократить время ожидания после включения питания. ▶ **Быстрый запуск аппарата(Р. 36)**

Выключение питания (завершение работы)

При выключении аппарата завершите работу с панели управления.

ВАЖНО

Завершение работы без использования выключателя питания

- Если выключить аппарат с помощью выключателя питания, возможны непредвиденные ошибки. Для правильного выключения питания следуйте приведенной ниже процедуре.

ПРИМЕЧАНИЕ

- Если включена функция быстрого запуска, можно выключать аппарат нажатием выключателя питания. ▶ **Быстрый запуск аппарата(Р. 36)**

1 Нажмите ▼ (//).

2 Используйте ▲ / ▼ для выбора <Завершение работы> и нажмите .

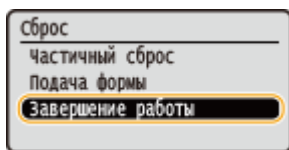

3 Выберите <Да> и нажмите .

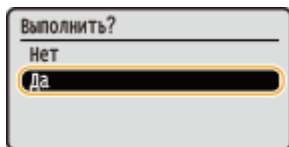

⇒ После появления приведенного ниже сообщения питание автоматически выключается.

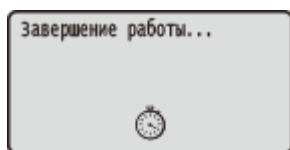

ВАЖНО:

Если отображается <Не удалось выполнить.>

- Остались данные печати. Удалите эти данные (► **Меню сброса(Р. 512)**) и попробуйте выполнить операцию еще раз. Чтобы отменить операцию, нажмите  (● — ●).

ПРИМЕЧАНИЕ:

- Для выключения питания может потребоваться максимум 10 минут, это не является неисправностью.

ВАЖНО

Не включайте питание сразу же после его выключения

- Подождите не менее 10 секунд, затем включите питание.

ПРИМЕЧАНИЕ

- Аппарат потребляет небольшую мощность даже при выключенном питании. Чтобы полностью исключить потребление энергии, отсоедините вилку кабеля питания от электрической розетки переменного тока.

ССЫЛКИ

- **Быстрый запуск аппарата(Р. 36)**

Быстрый запуск аппарата

129J-00R

Задав настройки быстрого запуска, можно сократить время после нажатия выключателя питания, через которое экраны будут доступны для работы. Способ выключения питания для выполнения быстрого запуска аппарата называется «быстрым выключением питания».

- **Задание настроек быстрого запуска(Р. 36)**
- **Выключение питание (быстрое выключение питания)(Р. 37)**

Перед заданием настроек быстрого запуска

■ Если используется сеть

Если для любого из указанных ниже параметров задано значение <Вкл.>, функция быстрого запуска отключена.

- RARP, BOOTP, IPv6 ➤ **Сеть(Р. 187)**
- IPSec ➤ **Настройка параметров IPSec(Р. 308)**

■ Если используется функция MEAP

Проверьте, поддерживается ли функция быстрого запуска текущими установленными приложениями MEAP.

Задание настроек быстрого запуска

- 1** Нажмите ► (☐☑).
- 2** Используйте ▲ / ▼ для выбора <Меню управления> и нажмите **OK**.
- 3** Выберите <Быстр. зап. осн.пит.> и нажмите **OK**.
- 4** Выберите <Вкл.> и нажмите **OK**.

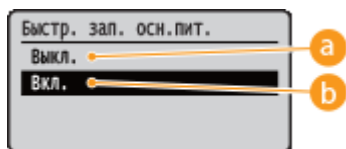

- a** <Выкл.>
Функция быстрого запуска отключена.
- b** <Вкл.>
Функция быстрого запуска включена.

- 5** Выполните полную перезагрузку. ➤ **Выполнение полной перезагрузки(Р. 512)**

⇒ Настройки вводятся в действие после полной перезагрузки.

Выключение питание (быстрое выключение питания)

Если при включенной функции быстрого запуска нажать выключатель питания, чтобы выключить аппарат, при следующем включении аппарата производится быстрый запуск (быстрое включение питания).

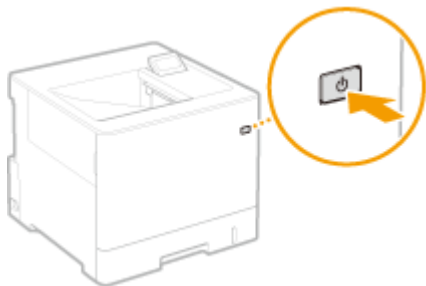

ВАЖНО

После выполнения быстрого выключения не отсоединяйте вилку кабеля питания от розетки сети переменного тока

- После быстрого выключения питания не отсоединяйте вилку кабеля питания от розетки сети переменного тока. При несоблюдении этого требования возможно повреждение внутренних компонентов аппарата. Перед отсоединением вилки кабеля питания при перемещении аппарата включите питание, затем выполните завершение его работы. ► **Выключение питания (завершение работы)(Р. 34)**

ПРИМЕЧАНИЕ

- Если аппарат выполняет задание, в нем имеется какая-либо ошибка или была изменена любая из настроек с помощью панели управления или Удаленного ИП, при нажатии выключателя питания начинается не быстрое выключение питания, а обычное завершение работы.
- Если для выключения питания использовалась операция завершения работы, при следующем включении питания аппарат запускается обычным образом, даже если включена функция быстрого запуска.
- Если функция таймера автоматического выключения используется при включенной функции быстрого запуска, выполняется быстрое выключение питания. ► **Установка времени автоматического выключения(Р. 66)**
- Если включить питание сразу же после быстрого выключения питания, аппарат может включиться с некоторой задержкой.

Загрузка бумаги

129J-00S

Можно загрузить бумагу в кассету для бумаги и универсальный лоток. Загружайте в кассету бумагу, которая используется чаще всего. Кассета для бумаги удобна при работе с большими объемами бумаги. Используйте универсальный лоток, если необходимо временно использовать размер или тип бумаги, отличающейся от бумаги, загруженной в кассету для бумаги. Доступные размеры бумаги см. в разделе **Бумага(Р. 637)**.

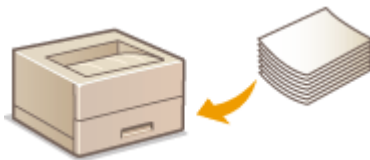

Тип бумаги и настройка аппарата

См. таблицу ниже для определения настроек бумаги в соответствии с ее типом и весом для последующей загрузки в источник бумаги. См. **Определение формата и типа бумаги(Р. 57)**, чтобы получить информацию о выборе настроек бумаги для аппарата. Объем бумаги, допустимый для загрузки в каждый из источников, см. в разделе **Бумага(Р. 637)**.

Тип бумаги	Плотность бумаги	Параметр бумаги в устройстве
Обычная бумага*1	60 г/м ²	<Обычная L2>
	61 – 74 г/м ²	<Обычная L>
	75 – 90 г/м ²	<Обычная>
Плотная бумага	91 – 119 г/м ²	<Плотная 1>
	120 – 128 г/м ²	<Плотная 2>
	129 – 200 г/м ²	<Плотная 3>
	201 – 216 г/м ²	<Плотная 4>
Грубая бумага	60 – 74 г/м ²	<Грубая 1>
	75 – 105 г/м ²	<Грубая 2>
Открытка/Ответная открытка/Открытка 4 в 1 *2	—	<Postcard>
Конверт	—	<Конверт>
Этикетка	—	<Этикетки>

*1 Также доступна восстановленная бумага.

*2 Нельзя использовать открытки для струйных принтеров и ответные открытки.

ВАЖНО

Не используйте следующие типы бумаги:

- мятую бумагу или бумагу с изломами;
- скрученную или рулонную бумагу;
- рваную бумагу;
- влажную бумагу;

- очень тонкую бумагу;
- документы, напечатанные на термопринтере;
- текстурную бумагу;
- глянцевую бумагу.
- Бумага с низкой жесткостью

Эксплуатация и хранение бумаги

- Храните бумагу на плоской поверхности.
- Храните бумагу в оригинальной упаковке, чтобы защитить ее от влаги и излишней сухости.
- Не храните бумагу так, чтобы она заворачивалась или складывалась.
- Не храните бумагу вертикально или в слишком большой стопке.
- Не подвергайте бумагу воздействию прямых солнечных лучей и не храните ее в условиях высокой влажности, в слишком сухих или подверженных резким перепадам температур или влажности помещениях.

ПРИМЕЧАНИЕ

Печать на бумаге, содержащей абсорбированную влагу

- В области вывода бумаги могут возникать пар или капли воды. В этом нет ничего необычного — такое может произойти вследствие испарения влаги, содержащейся в бумаге, что вызвано нагревом при фиксации тонера на бумаге (особенно часто это происходит при низкой температуре в помещении).

Загрузка бумаги в лоток

129J-00U

Загрузите в лоток бумагу, которая используется чаще всего. Если необходимо использовать бумагу, отличающуюся от загруженной в основной лоток, подавайте ее через универсальный лоток. ➤ **Загрузка бумаги в универсальный лоток (P. 46)**

- **Загрузка бумаги стандартного формата (P. 40)**
- **Загрузка бумаги специального формата (P. 42)**

Ориентация бумаги

Для загрузки доступной бумаги в правильной ориентации см. приведенную ниже таблицу.

Бумага	Ориентация
A4, B5, A5 (альбомная), A6, Legal *, Letter, Statement, Executive, Foolscap *, 16K, Indian Legal *, Government Legal *, Government Letter, Australia Foolscap *, Специальный (альбомная)	
A5 (книжная), Специальный (книжная)	

* Можно загружать только в дополнительное устройство подачи бумаги.

ПРИМЕЧАНИЕ

- Выполните приведенную ниже процедуру при загрузке бумаги в дополнительный лоток.

Загрузка бумаги стандартного формата

Чтобы загрузить бумагу, формат которой присутствует в отметках форматов на кассете для бумаги, используйте приведенную ниже процедуру. Для бумаги, формат которой отсутствует среди отметок форматов, см. раздел ➤ **Загрузка бумаги специального формата (P. 42)**.

- 1** До упора выдвиньте кассету для бумаги.

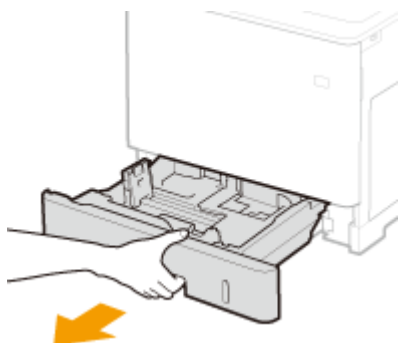

- 2** Настройте положение направляющих для бумаги в соответствии с требуемым форматом бумаги.

- Нажмите рычаг снятия блокировки (a), чтобы совместить выступ (b) с отметкой соответствующего формата бумаги.

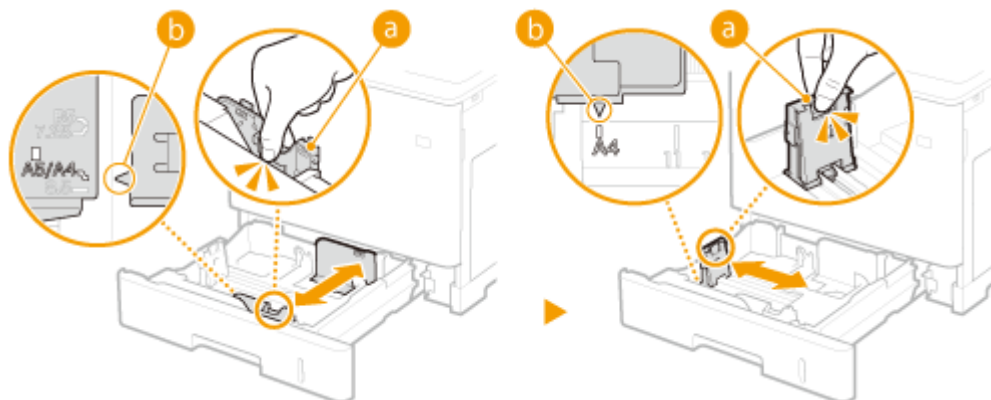

3 Загрузите бумагу, чтобы края стопки были выровнены относительно направляющей для бумаги на левой стороне кассеты.

- Загрузите бумагу стороной для печати вверх.
- Чтобы выровнять края стопки, пролистайте листы и выровняйте их на ровной поверхности.

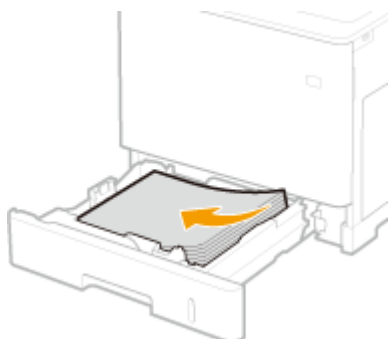

ВАЖНО:

При загрузке бумаги соблюдайте метку максимальной загрузки

- Убедитесь, что высота стопки бумаги не превышает метку максимальной загрузки (a). Загрузка слишком большой стопки бумаги может привести к ее замятию.

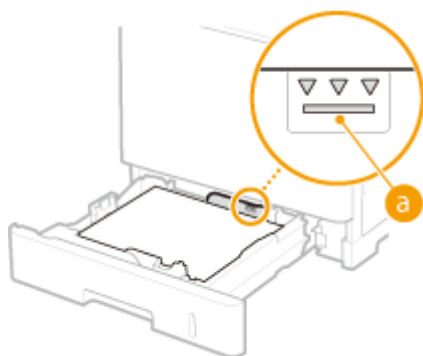

ПРИМЕЧАНИЕ:

- При загрузке конвертов или бумаги с логотипом ознакомьтесь с разделом ►Загрузка уже отпечатанной бумаги(Р. 53) .

4 Установите лоток для бумаги.

» Перейдите к разделу ►Определение размера и типа бумаги в лотке(Р. 58)

ВАЖНО:

При изменении типа или формата бумаги

- Заводские параметры для размера и типа бумаги: <A4> и <Смешанные типы>, соответственно. После загрузки другого размера и типа бумаги в устройство обязательно измените параметр. Если не изменить параметры формата или типа бумаги, устройство не будет печатать надлежащим образом.

ПРИМЕЧАНИЕ:

Автоматическое определение типа бумаги

- Устройство оснащено функцией автоматического определения типа бумаги. Если эта функция включена, при загрузке обычной или плотной бумаги можно не менять настройки типа бумаги. ▶ **Автоопр. типа бумаги(Р. 518)**

ПРИМЕЧАНИЕ

- Если Вы хотите напечатать документ из среды, которая не позволяет выполнять настройки формата и типа бумаги, например с компьютера, работающего с операционной системой, не поддерживающей драйвер принтера, или с мобильного устройства, не поддерживающего драйвер принтера, задайте <Станд. формат бумаги> и <Тип бумаги по умолч.>. ▶ **Меню выбора устройства подачи(Р. 514)**

Печать с обратной стороны отпечатанного листа (ручная двусторонняя печать)

Можно печатать на обратной стороне отпечатанного листа. Распрямите загибы на отпечатанных листах и вставьте бумагу в универсальный лоток (▶ **Загрузка бумаги в универсальный лоток(Р. 46)**) чистой стороной вниз (ранее отпечатанной стороной вниз).

- Если требуется печатать на обратной стороне уже отпечатанной бумаги, задайте для параметра <Руч. 2-с. (ун.лоток)> значение <2-я сторона> в меню настройки на панели управления. ▶ **Руч. 2-с. (ун.лоток)(Р. 521)**
- Загружайте по одному листу бумаги для печати.
- Можно использовать только отпечатки, сделанные на этом устройстве.
- Нельзя печатать на же отпечатанной стороне.

Загрузка бумаги специального формата

Для загрузки бумаги специального формата или другой бумаги, формат которой отсутствует среди отметок форматов на кассете для бумаги, используйте приведенную ниже процедуру.

1 До упора выдвиньте кассету для бумаги.

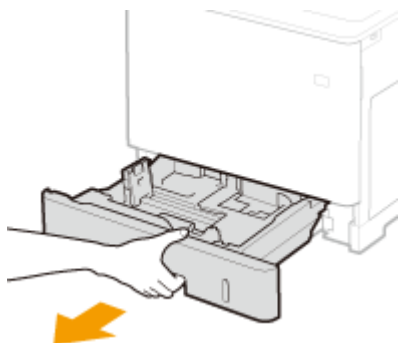

2 Раздвиньте направляющие для бумаги.

- Нажмите рычаг снятия блокировки и сдвиньте направляющие для бумаги наружу.

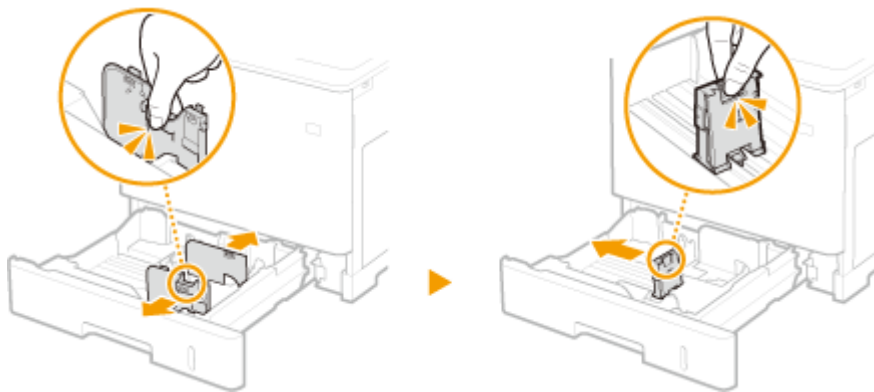

3 Загрузите бумагу, чтобы края стопки были выровнены относительно правой стороны кассеты.

- Загрузите стопку бумаги стороной для печати вверх.
- Чтобы выровнять края стопки, пролистайте листы и выровняйте их на ровной поверхности.

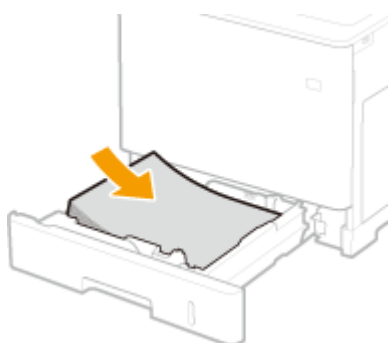

ВАЖНО:

При загрузке бумаги соблюдайте метку максимальной загрузки

- Убедитесь, что высота стопки бумаги не превышает метку максимальной загрузки (а). Загрузка слишком большой стопки бумаги может привести к ее замятию.

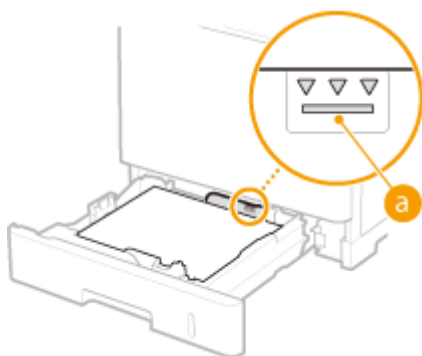

ПРИМЕЧАНИЕ:

- При загрузке конвертов или бумаги с логотипом ознакомьтесь с разделом **▶Загрузка уже отпечатанной бумаги(Р. 53)**.

4 Выровняйте направляющие для бумаги точно по краям стопки.

- Нажмите рычаг снятия блокировки и сдвиньте направляющие внутрь непосредственно к краям стопки.

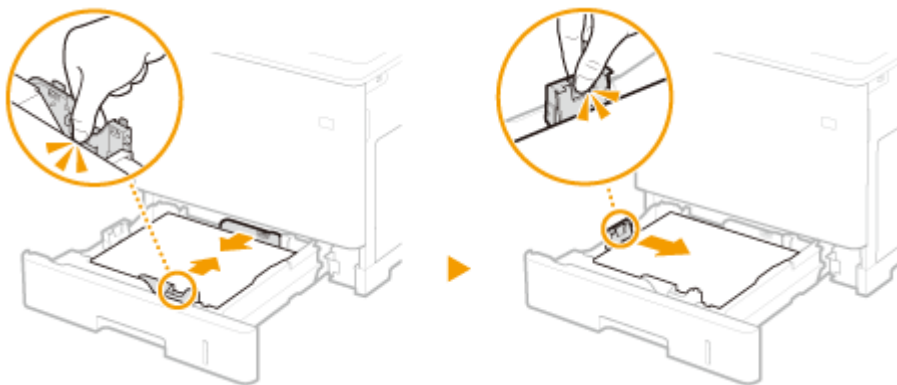

ВАЖНО:

Выровняйте направляющие для бумаги точно по краям документа

- Направляющие для бумаги, находящиеся на расстоянии от стопки или же слишком сильно сдавливающие стопку бумаги, могут привести к нарушению подачи или замятию бумаги.

5 Установите лоток для бумаги.

» Перейдите к разделу **Определение размера и типа бумаги в лотке(Р. 58)**

ВАЖНО:

При изменении типа или формата бумаги

- Если в аппарат загружается бумага другого формата или типа, обязательно измените эти настройки. Если не изменить настройку формата или типа бумаги, аппарат будет печатать неправильно.

ПРИМЕЧАНИЕ:

Автоматическое определение типа бумаги

- Устройство оснащено функцией автоматического определения типа бумаги. Если эта функция включена, при загрузке обычной или плотной бумаги можно не менять настройки типа бумаги. **О**

Автоопр. типа бумаги(Р. 518)

ПРИМЕЧАНИЕ

- Если Вы хотите напечатать документ из среды, которая не позволяет выполнять настройки формата и типа бумаги, например с компьютера, работающего с операционной системой, не поддерживающей драйвер принтера, или с мобильного устройства, не поддерживающего драйвер принтера, задайте <Станд. формат бумаги> и <Тип бумаги по умолч.>. **О Меню выбора устройства подачи(Р. 514)**

Печать с обратной стороны отпечатанного листа (ручная двусторонняя печать)

Можно печатать на обратной стороне отпечатанного листа. Распрямите загибы на отпечатанных листах и вставьте бумагу в универсальный лоток (**О Загрузка бумаги в универсальный лоток(Р. 46)**) чистой стороной вниз (ранее отпечатанной стороной вниз).

- Если требуется печатать на обратной стороне уже отпечатанной бумаги, задайте для параметра <Руч. 2-с. (ун.лоток)> значение <2-я сторона> в меню настройки на панели управления. **О Руч. 2-с. (ун.лоток)(Р. 521)**
- Загружайте по одному листу бумаги для печати.
- Можно использовать только отпечатки, сделанные на этом устройстве.
- Нельзя печатать на же отпечатанной стороне.

▶ Бумага(Р. 637)



Загрузка бумаги в универсальный лоток

129J-00W

Если необходимо использовать бумагу, отличающуюся от загруженной в кассету, подайте ее через универсальный лоток. Загрузите в кассету бумагу, которая используется чаще всего. **Загрузка бумаги в лоток (Р. 40)**

Ориентация бумаги

Для загрузки доступной бумаги в правильной ориентации см. приведенную ниже таблицу.

Бумага	Ориентация
A4, B5, A5 (альбомная), A6, Legal, Letter, Statement, Executive, Foolscap, 16K, Карточка каталога, Indian Legal, Government Legal, Government Letter, Australia Foolscap, Специальный (альбомная), Открытка, Ответная открытка, Открытка 4 в 1, Конверт	
A5 (книжная), Специальный (книжная)	

1 Откройте крышку.

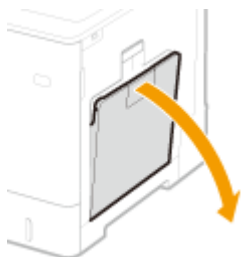

2 Извлеките лоток для бумаги.



3 Раздвиньте направляющие для бумаги.

- Нажмите рычаг снятия блокировки и сдвиньте направляющие для бумаги наружу.

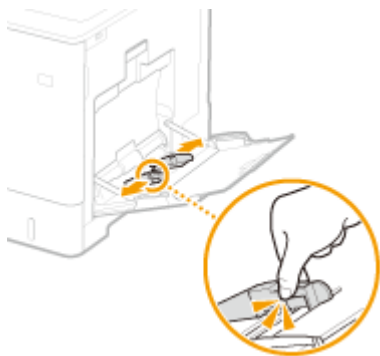

4 Вставьте бумагу в универсальный лоток до упора.

- Загрузите бумагу стороной для печати вниз.
- Чтобы выровнять края стопки, пролистайте листы и выровняйте их на ровной поверхности.



ВАЖНО:

При загрузке бумаги соблюдайте метку максимальной загрузки

- Убедитесь, что высота стопки бумаги не превышает метки максимальной загрузки (а). Загрузка слишком большой стопки бумаги может привести к ее замятию.

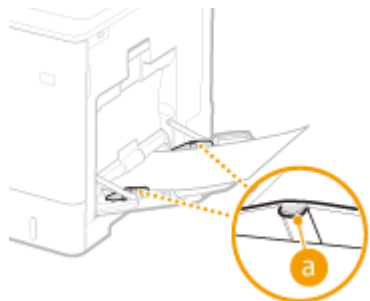

ПРИМЕЧАНИЕ:

- При загрузке конвертов или бумаги с логотипом ознакомьтесь с разделом ►Загрузка конвертов и открыток(Р. 49) или ►Загрузка уже отпечатанной бумаги(Р. 53) .

5 Выровняйте направляющие для бумаги точно по краям стопки.

- Нажмите рычаг снятия блокировки и сдвиньте направляющие внутрь непосредственно к краям стопки.



ВАЖНО:

Выровняйте направляющие для бумаги точно по краям документа

- Направляющие для бумаги, находящиеся на расстоянии от стопки или же слишком сильно сдавливающие стопку бумаги, могут привести к нарушению подачи или замятию бумаги.

» Перейдите к разделу ►Определение размера и типа бумаги в универсальном лотке(Р. 60)

ВАЖНО:

При изменении типа или формата бумаги

- Заводские параметры для размера и типа бумаги: <A4> и <Смешанные типы>, соответственно. После загрузки другого размера и типа бумаги в устройство обязательно измените параметр. Если не изменить параметры формата или типа бумаги, устройство не будет печатать надлежащим образом.

ПРИМЕЧАНИЕ:

Автоматическое определение типа бумаги

- Устройство оснащено функцией автоматического определения типа бумаги. Если эта функция включена, при загрузке обычной или плотной бумаги можно не менять настройки типа бумаги. ▶

Автоопр. типа бумаги(Р. 518)

Печать с обратной стороны отпечатанного листа (ручная двусторонняя печать)

Можно печатать на обратной стороне отпечатанного листа. Распрямите загибы на отпечатанных листах и вставьте бумагу в универсальный лоток чистой стороной вниз (ранее отпечатанная сторона должна быть обращена вверх).

- Если требуется печатать на обратной стороне уже отпечатанной бумаги, задайте для параметра <Руч. 2-с. (ун.лоток)> значение <2-я сторона> в меню настройки на панели управления. ▶ **Руч. 2-с. (ун.лоток)(Р. 521)**
- Загружайте по одному листу бумаги для печати.
- Можно использовать только отпечатки, сделанные на этом устройстве.
- Нельзя печатать на же отпечатанной стороне.

ССЫЛКИ

- ▶ **Бумага(Р. 637)**

Загрузка конвертов и открыток

129J-010

Перед загрузкой конвертов или открыток следует принять определенные меры, например распрямить любые загибы на них. Кроме того, обратите внимание на ориентацию конвертов или открыток и какой стороной они обращены вверх. Обратите внимание, что конверты и открытки нельзя загружать в кассету для бумаги.

▶ **Загрузка конвертов(Р. 49)**

▶ **Загрузка открыток(Р. 51)**

ПРИМЕЧАНИЕ

- В этом разделе описывается, как загружать конверты в нужной вам ориентации, а также приведены процедуры, которые следует выполнить до загрузки конвертов или открыток. Описание общей процедуры загрузки конвертов или открыток в универсальный лоток см. в разделе ▶ **Загрузка бумаги в универсальный лоток(Р. 46)**.

Загрузка конвертов

■ Перед загрузкой конвертов

Выполните приведенную ниже процедуру для подготовки конвертов к печати.

1 Закройте отворот каждого конверта.



2 Распрямите их, чтобы выпустить излишний воздух, убедитесь, что края конверта вплотную прилегают друг к другу.



3 Размягчите любые жесткие углы конвертов и распрямите сгибы.

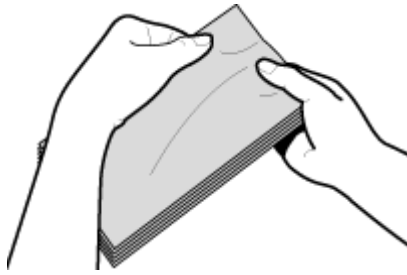

4 Выворачивайте края конверта на плоской поверхности.

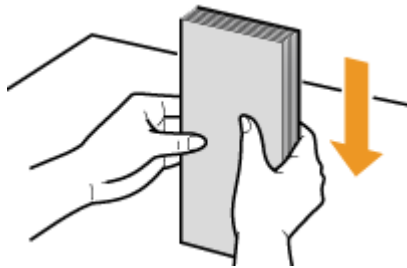

■ Загрузка конвертов в универсальный лоток

Загрузите конверты в книжной ориентации (короткий край в сторону устройства) лицевой стороной (без полосы клея) вниз. Не печатайте на обратной стороне конвертов.

Конверты YUGATANAGA 3, C5, Monarch, No. 10 (COM10) и DL

Загружайте конверт таким образом, чтобы отворот был направлен в левую сторону, как показано на иллюстрации.

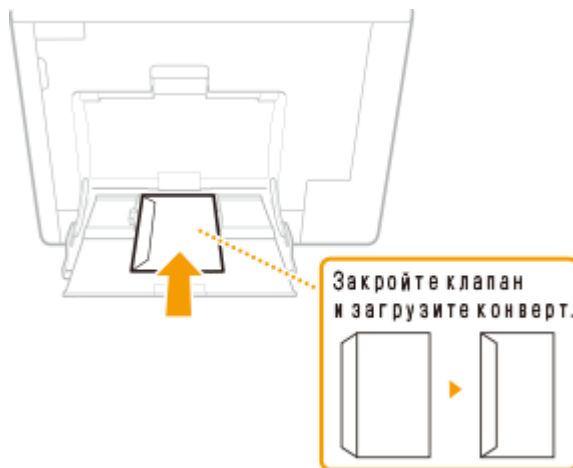

Конверт NAGAGATA 3

Загружайте конверты клапаном к себе.

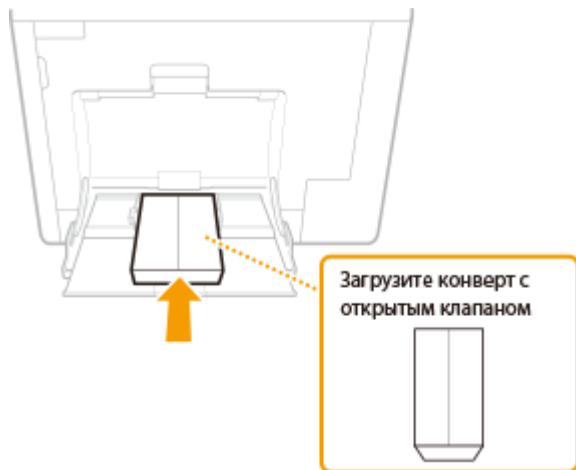

Загрузка открыток

ВАЖНО

- Автоматическая двусторонняя печать на открытках невозможна. Если требуется печатать на обеих сторонах открытки, сначала выполните печать на одной стороне, затем — на другой.
- Перед загрузкой открыток распрямите все загибы на них. Если загибы не устранены, возможны перекосы при печати или искажения печатаемых изображений.

■ Загрузка открыток в универсальный лоток

Загрузите открытку стороной для печати вниз и короткой стороной в направлении аппарата.

Открытка

Вставьте открытку верхней стороной в направлении аппарата.



Ответная открытка

Раскройте открытку и вставьте ее правой стороной в направлении аппарата.



Открытка 4 в 1

Вставьте открытку верхней стороной в направлении аппарата.

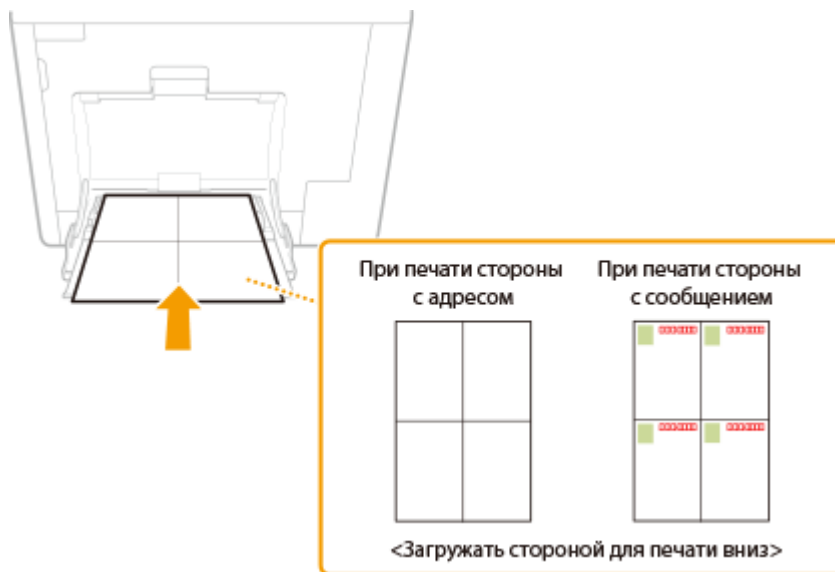

Загрузка уже отпечатанной бумаги

129J-011

При использовании бумаги с предварительно напечатанным логотипом обратите внимание на ориентацию листа при загрузке. Загружайте бумагу правильно, чтобы печать выполнялась на соответствующей стороне листа с логотипом.



- ▶ Создание 1-сторонних отпечатков на бумаге с логотипами(Р. 53)
- ▶ Создание 2-сторонних отпечатков на бумаге с логотипами(Р. 54)

ПРИМЕЧАНИЕ

- В этом разделе описывается, в основном, как загружать уже отпечатанную бумагу с правильным размещением лицевой стороны и в надлежащей ориентации. Описание общей процедуры загрузки бумаги в кассету для бумаги или в универсальный лоток см. в следующих разделах.

- ▶ Загрузка бумаги в лоток(Р. 40)
- ▶ Загрузка бумаги в универсальный лоток(Р. 46)

Создание 1-сторонних отпечатков на бумаге с логотипами

Печать на бумаге с логотипами в книжной ориентации

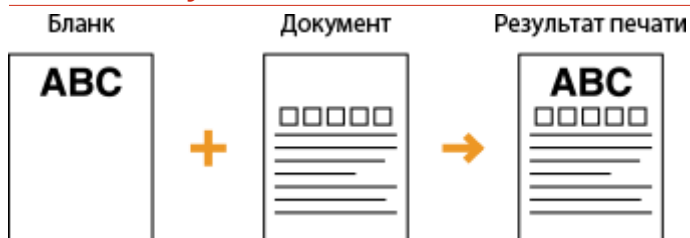

При загрузке бумаги в кассету для бумаги

Загрузите бумагу стороной с логотипом (на которой следует напечатать документ) вверх.

Ориентация при загрузке

Книжная



Альбомная

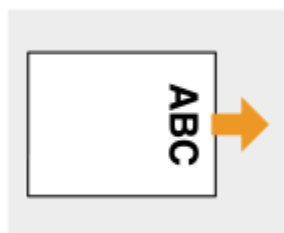

При загрузке бумаги в универсальный лоток

Загрузите бумагу стороной с логотипом (на которой следует напечатать документ) вниз.

Ориентация при загрузке

Книжная

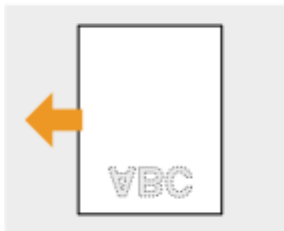

Альбомная

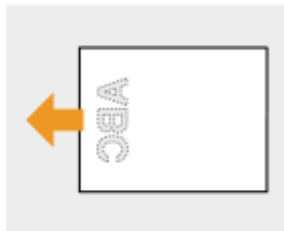

Печать на бумаге с логотипами в альбомной ориентации



При загрузке бумаги в кассету для бумаги

Загрузите бумагу стороной с логотипом (на которой следует напечатать документ) вверх.

Ориентация при загрузке

Книжная

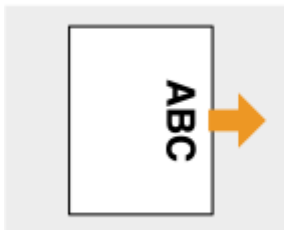

Альбомная

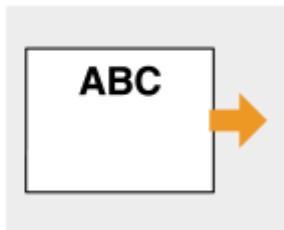

При загрузке бумаги в универсальный лоток

Загрузите бумагу стороной с логотипом (на которой следует напечатать документ) вниз.

Ориентация при загрузке

Книжная

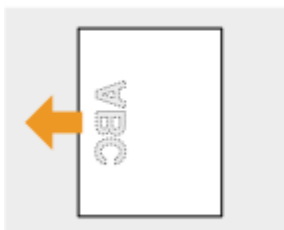

Альбомная

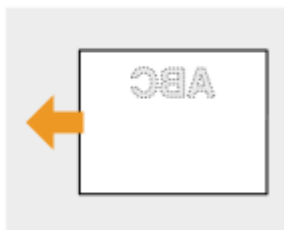

Создание 2-сторонних отпечатков на бумаге с логотипами

Если печатаемый документ содержит нечетное число страниц, задайте для параметра <Альтернатив. способ> значение <Выкл.> в меню настройки на панели управления. **Альтернатив. способ(Р. 412)**

Печать на бумаге с логотипами в книжной ориентации

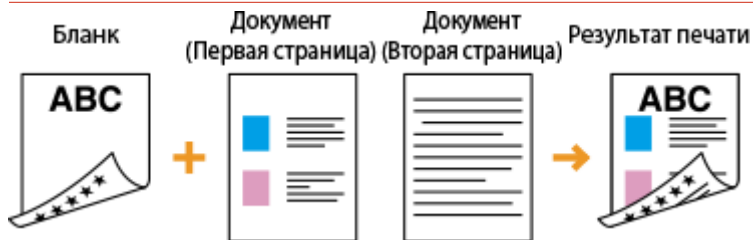

При загрузке бумаги в кассету для бумаги

Загрузите бумагу лицевой стороной с логотипом (на которой следует напечатать первую страницу документа) вниз.

Ориентация при загрузке

Книжная



Альбомная

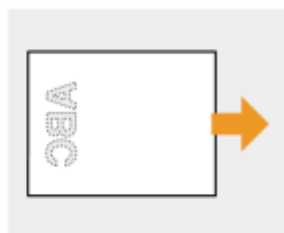

При загрузке бумаги в универсальный лоток

Загрузите бумагу лицевой стороной с логотипом (на которой следует напечатать первую страницу документа) вверх.

Ориентация при загрузке

Книжная



Альбомная

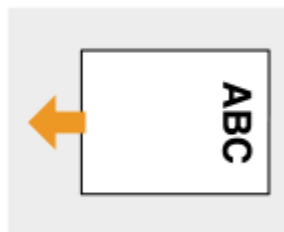

Печать на бумаге с логотипами в альбомной ориентации



При загрузке бумаги в кассету для бумаги

Загрузите бумагу лицевой стороной с логотипом (на которой следует напечатать первую страницу документа) вниз.

Ориентация при загрузке

Книжная

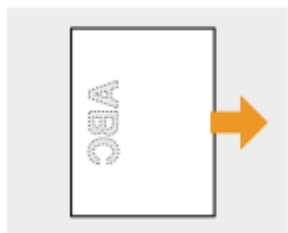

Альбомная



При загрузке бумаги в универсальный лоток

Загрузите бумагу лицевой стороной с логотипом (на которой следует напечатать первую страницу документа) вверх.

Ориентация при загрузке

Книжная

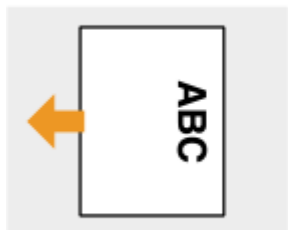

Альбомная

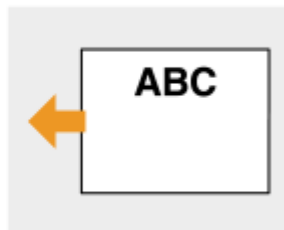

ПРИМЕЧАНИЕ

Настройка <Способ подачи бумаги>

- При печати на предварительно отпечатанной бумаге необходимо изменять ориентацию и направление лицевой стороны загружаемой бумаги при каждом переключении между 1-сторонней и 2-сторонней печатью. Однако если для параметра <Способ подачи бумаги> установлено значение <Приор. стор. печати>, ориентация и направление лицевой стороны, используемая для загрузки предварительно отпечатанной бумаги для процесса двусторонней печати (стороной с логотипом вниз в случае кассеты для бумаги или вверх в случае универсального лотка), также может быть применена для односторонней печати. Этот параметр особенно полезен при частом выполнении как 1-сторонней, так и 2-сторонней печати. **▶Способ подачи бумаги(Р. 444)**

Определение формата и типа бумаги

129J-012

Необходимо указать параметры размера и типа бумаги в соответствии с загруженной бумагой. Обязательно измените параметры бумаги при загрузке бумаги, отличающейся от используемой ранее.

ВАЖНО

- Если этот параметр не соответствует размеру и типу загруженной бумаги, может произойти замятие бумаги или возникнуть ошибка печати.

Определение размера и типа бумаги в лотке

129J-013

Укажите необходимый формат и тип бумаги, загруженной в кассету для бумаги.

1 Нажмите  (■).

2 С помощью ▲ / ▼ выберите одно из значений <Формат бум. для ящ.1> - <Формат бум. для ящ.4> и нажмите .

- <Формат бум. для ящ.2> - <Формат бум. для ящ.4> отображаются, только если установлено дополнительное устройство подачи бумаги.

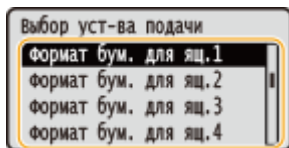



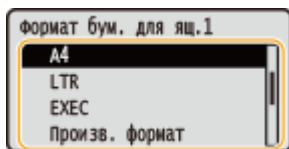





3 Выберите размер бумаги и нажмите .



ПРИМЕЧАНИЕ:

Для бумаги формата A5/специального формата

- Бумагу формата A5 или специального формата можно загружать как в книжной, так и в альбомной ориентации. Для выбора настройки в соответствии с ориентацией бумаги см. приведенную ниже таблицу.

Формат бумаги	Ориентация	Параметр
A5	 *1	<  A5R >
		<  A5 >
Специальный формат бумаги	 *2	<  Польз.формат R >
		<  Польз. формат >

*1 Перед печатью установите флажок [Вертикальная подача бумаги A5] на вкладке [Источник бумаги] драйвера принтера.

*2 Перед печатью установите флажок [Вертикальная подача специальной бумаги] на вкладке [Источник бумаги] драйвера принтера.

Сведения о <Произв. формат>

- Если загружаемые форматы бумаги часто изменяются, можно задать <Произв. формат>, что позволяет избежать изменения настройки формата бумаги при каждой печати. Однако обратите внимание, что в этом случае формат бумаги, указанный в драйвере принтера, перед печатью не проверяется.
- При выборе значения <Произв. формат> снижается скорость печати.

4 Выберите одно из значений <Тип бумаги для ящ. 1> – <Тип бумаги для ящ. 4> и нажмите .

- <Тип бумаги для ящ. 2> – <Тип бумаги для ящ. 4> отображаются, только если установлено дополнительное устройство подачи бумаги.

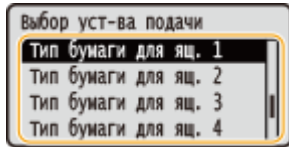

5 Выберите тип бумаги и нажмите .

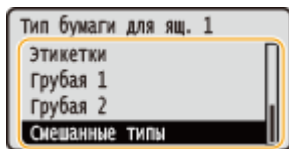

ПРИМЕЧАНИЕ:

Сведения о <Смешанные типы>

- Если загружаемые форматы бумаги часто изменяются, можно задать <Смешанные типы>, что позволяет избежать изменения настройки типа бумаги при каждой печати. Однако обратите внимание, что в этом случае тип бумаги, указанный в драйвере принтера, перед печатью не проверяется.

Автоматическое определение типа бумаги

- Устройство оснащено функцией автоматического определения типа бумаги. Если эта функция включена, при загрузке обычной или плотной бумаги можно не менять настройки типа бумаги. 

Автоопр. типа бумаги(Р. 518)

ССЫЛКИ

-  **Загрузка бумаги в лоток(Р. 40)**
-  **Бумага(Р. 637)**

Определение размера и типа бумаги в универсальной лотке

129J-014

1 Нажмите ().

2 Используйте / для выбора <Ф. бум. д/унив.лотка> и нажмите .

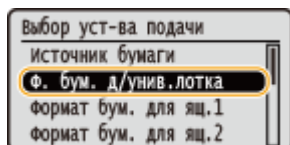

3 Выберите размер бумаги и нажмите .

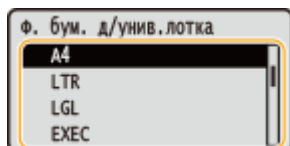

ПРИМЕЧАНИЕ:

Для бумаги формата A5/специального формата

- Бумагу формата A5 или специального формата можно загружать как в книжной, так и в альбомной ориентации. Для выбора настройки в соответствии с ориентацией бумаги см. приведенную ниже таблицу.

Формат бумаги	Ориентация	Параметр
A5	*1	< A5R >
		< A5 >
Специальный формат бумаги	*2	< Польз.формат R >
		< Польз. формат >

*1 Перед печатью установите флажок [Вертикальная подача бумаги A5] на вкладке [Источник бумаги] драйвера принтера.

*2 Перед печатью установите флажок [Вертикальная подача специальной бумаги] на вкладке [Источник бумаги] драйвера принтера.

Сведения о <Произв. формат>

- Если загружаемые форматы бумаги часто изменяются, можно задать <Произв. формат>, что позволяет избежать изменения настройки формата бумаги при каждой печати. Однако обратите внимание, что в этом случае формат бумаги, указанный в драйвере принтера, перед печатью не проверяется.

- При выборе значения <Произв. формат> снижается скорость печати.

4 Выберите <Тип бум.д/унив.лотка> и нажмите **OK**.

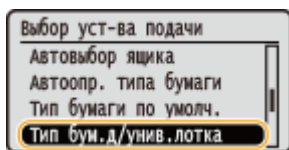

5 Выберите тип бумаги и нажмите **OK**.

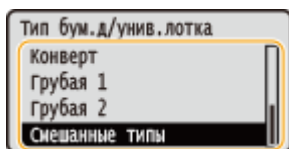

ПРИМЕЧАНИЕ:

Сведения о <Смешанные типы>

- Если загружаемые форматы бумаги часто изменяются, можно задать <Смешанные типы>, что позволяет избежать изменения настройки типа бумаги при каждой печати. Однако обратите внимание, что в этом случае тип бумаги, указанный в драйвере принтера, перед печатью не проверяется.

Автоматическое определение типа бумаги

- Устройство оснащено функцией автоматического определения типа бумаги. Если эта функция включена, при загрузке обычной или плотной бумаги можно не менять настройки типа бумаги. ▶ **Автоопр. типа бумаги(Р. 518)**

ССЫЛКИ

- ▶ **Загрузка бумаги в универсальный лоток(Р. 46)**
- ▶ **Бумага(Р. 637)**

Экономия энергии

129J-016

Для экономии энергии можно настроить аппарат таким образом, чтобы он автоматически переходил в состояние с малым потреблением энергии (спящий режим) после определенного времени простоя или чтобы питание автоматически выключалось в определенное время каждого дня недели.



- ▶ **Переход в спящий режим(Р. 63)**
- ▶ **Установка времени автоматического выключения(Р. 66)**

Переход в спящий режим

129J-017

Функция спящего режима снижает расход электропитания устройством, отключая поступление электричества на панель управления. Если в течение некоторого времени устройство не будет эксплуатироваться (например, в течение перерыва на обед), можно сэкономить электроэнергию, нажав  на панели управления. Можно также использовать параметр автоматического перехода в спящий режим, чтобы устройство автоматически переходило в спящий режим через указанный период времени. Можно указать параметры для изменения интервала срабатывания функции автоматического перехода в спящий режим или задать переход аппарата в спящий режим в указанное время.

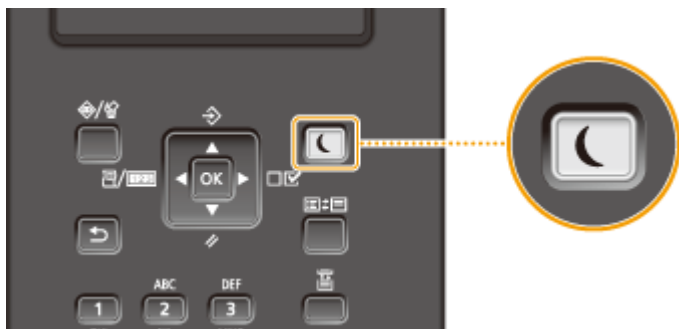

ПРИМЕЧАНИЕ

Если аппарат находится в спящем режиме

- Когда аппарат находится в спящем режиме,  горит зеленым цветом.

Ситуации, когда устройство не переходит в спящий режим автоматически



- Аппарат не переходит в спящий режим во время получения данных с компьютера или отправки данных на компьютер, если открыта какая-либо крышка или не установлен картридж с тонером.

Выбор уровня спящего режима

Для спящего режима можно задать один из 2 уровней с различной степенью сокращения энергопотребления. На заводе-изготовителе по умолчанию установлен уровень спящего режима <Выс. (усил. сп.реж.)>. Для максимальной экономии энергии рекомендуется использовать заводскую настройку по умолчанию. Если требуется изменить эту настройку, следуйте приведенной ниже процедуре.

Спящий режим	Эффект энергосбережения
Выс. (усил. сп.реж.)	Большой
Сред. (спящ. режим)	Средний



▶ () ▶ <Меню управления> ▶  ▶ <Спящий режим> ▶  ▶ Выберите уровень спящего режима ▶ 

Изменение времени автоматического перехода в спящий режим

Если установлен любой уровень спящего режима, кроме <Выкл.>, аппарат автоматически переходит в спящий режим после заданного периода простоя. По умолчанию на заводе-изготовителе для времени, которое должно пройти до автоматического перехода аппарата в спящий режим, задано значение 1 минута (пользователь может задавать значения в диапазоне от 1 до 60 минут). Для максимальной экономии электроэнергии рекомендуется использовать заводские настройки по умолчанию. Если

требуется изменить период времени до автоматического перехода аппарата в спящий режим, следуйте приведенной ниже процедуре.



Автоматический переход в спящий режим и выход из него в указанное время

В аппарате можно задать переход в спящий режим в указанное время. Можно также задать выход аппарата из спящего режима в указанное время.

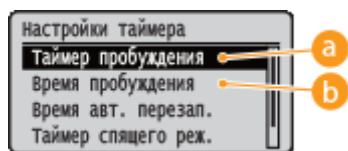
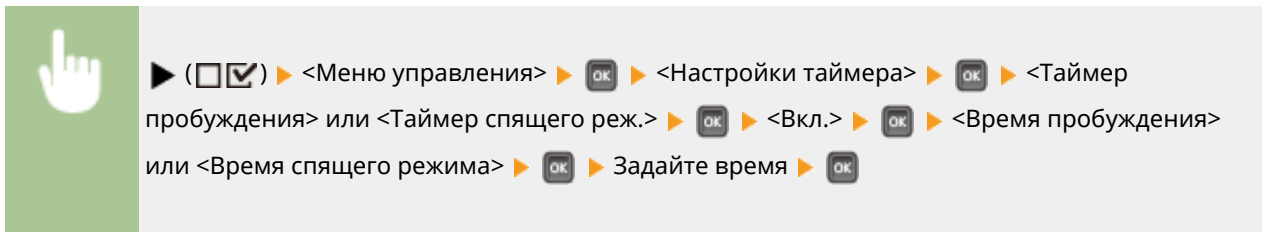

a <Таймер пробуждения>

Выберите <Вкл.> для автоматического выхода из спящего режима в указанное время.

b <Время пробуждения>

Задайте время автоматического выхода из спящего режима.

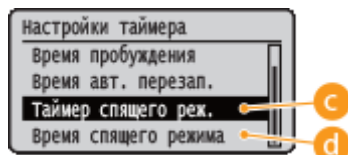

c <Таймер спящего реж.>

Выберите <Вкл.> для автоматического перехода в спящий режим в указанное время.

d <Время спящего режима>

Задайте время автоматического перехода в спящий режим.

Если требуется исключить переход аппарата в спящий режим при наличии ошибок

По умолчанию автоматический переход в спящий режим разрешен даже при возникновении ошибки. Однако можно задать параметры, при которых аппарат не будет переходить в спящий режим, если произошла ошибка.



Выход из спящего режима

Нажмите .

ПРИМЕЧАНИЕ

При использовании служебной программы, связанной с сетью

- Если для спящего режима задано значение <Выс. (усил. сп.реж.)>, в служебной программе может произойти сбой связи.

Установка времени автоматического выключения

129J-018

Можно настроить аппарат таким образом, чтобы он автоматически выключался, когда не работает в течение длительного времени. Аппарат можно также настроить таким образом, чтобы он выключался в определенное время. Эти функции позволяют избежать ненужной траты электроэнергии, которая происходит, если аппарат не выключен. В соответствии с заводскими настройками по умолчанию эта функция включена.

ПРИМЕЧАНИЕ

- Если для времени автоматического выключения установить значение по умолчанию (4 часа), это может сократить срок службы картриджа.

1 Запустите Удаленный ИП и войдите в режиме управления. ▶ Запуск Удаленного ИП(Р. 344)

2 Щелкните [Параметры/Регистрация].

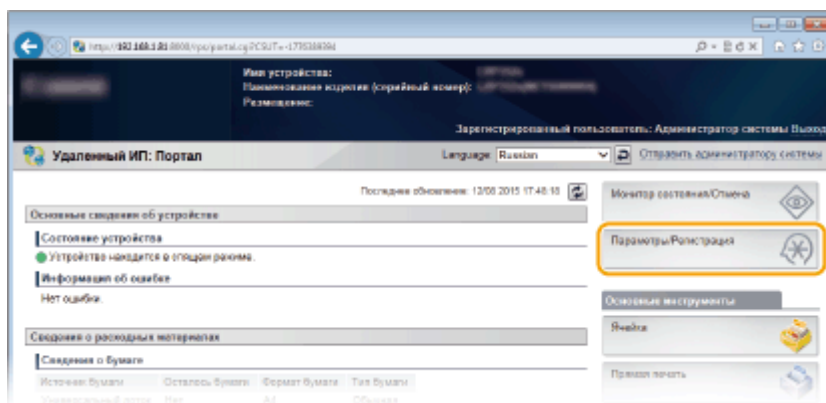

3 Щелкните [Меню управления] ▶ [Правка].

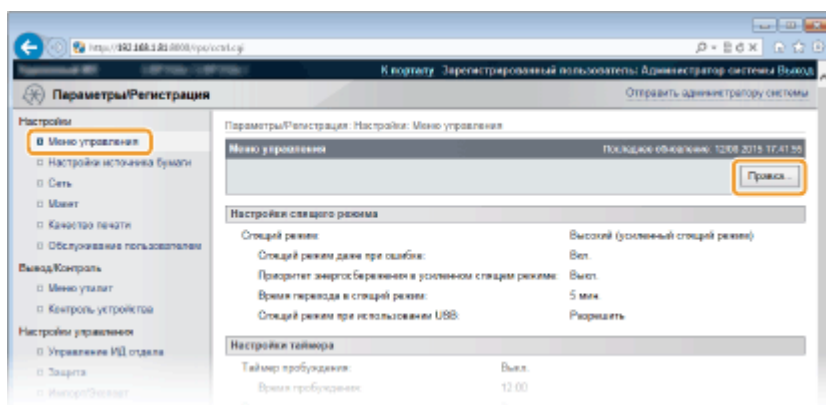

4 Настройте параметры таймера автоматического выключения.

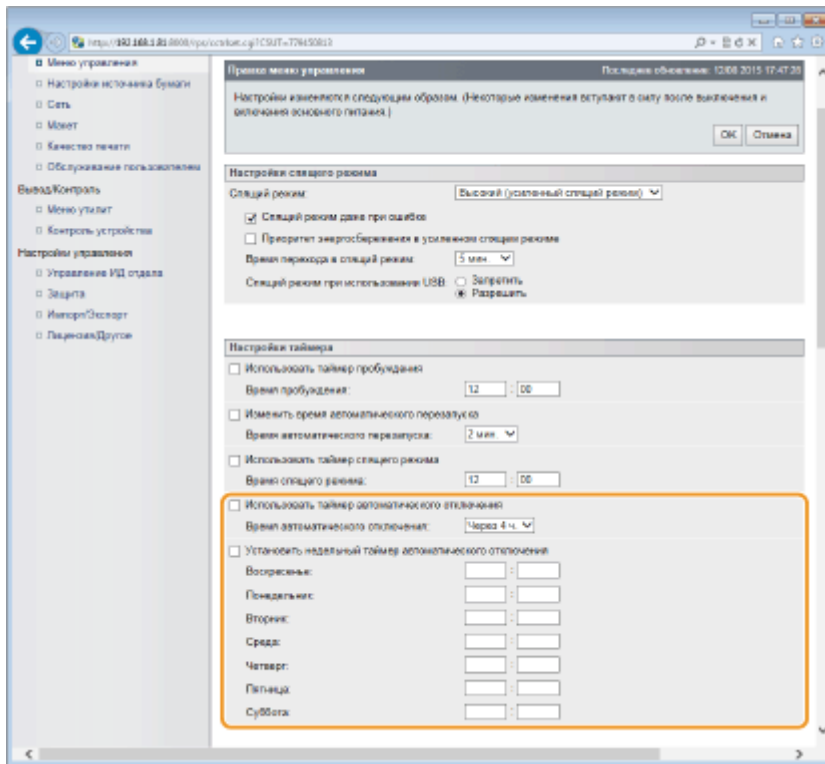

[Использовать таймер автоматического отключения]

Установите этот флажок для выключения питания по истечении времени, заданного в параметре [Время автоматического отключения].

[Время автоматического отключения]

Укажите, через сколько часов после перехода в спящий режим будет производиться выключение питания аппарата. Количество часов можно выбрать в диапазоне [Через 1 ч.] – [Через 8 ч.].

[Установить недельный таймер автоматического отключения]

Установите этот флажок, чтобы задать время автоматического выключения для каждого дня недели.

[Воскресенье] – [Суббота]

Введите время выключения питания для каждого дня недели. Если время не указано, время автоматического выключения питания для этого дня недели не задано.

5 Щелкните [OK].

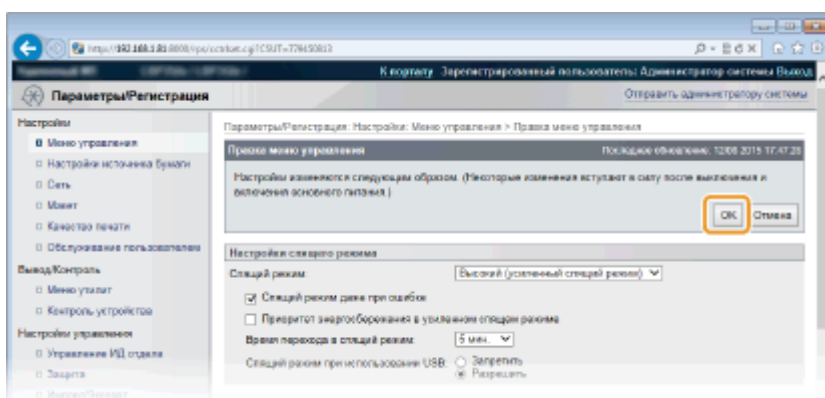

ПРИМЕЧАНИЕ

Если кажется, что завершение работы не выполнено

- Для выключения питания может потребоваться максимум 10 минут, это не является неисправностью.

Ситуации, в которых питание может не выключаться автоматически в заданное время

- Пользователь выполняет на аппарате какую-либо операцию.
- Аппарат занят выполнением печати, очистки или какой-либо другой операции.
- Отображается сообщение об ошибке.

Если автоматическое отключение питания в указанное время невозможно, выполняется до 10 повторных попыток с интервалом 1 минута. Если не удастся выключить питание даже после десяти повторных попыток, автоматическое выключение в этот день будет невозможно.

Печать документа

Печать документа	70
Печать с компьютера	71
Основные операции печати	73
Отмена печати	78
Различные параметры печати	80
Увеличение или уменьшение	82
Включение 1-сторонней/2-сторонней печати	84
Сортировка документов постранично	86
Печать нескольких страниц на одном листе	88
Печать плакатов	90
Печать буклетов	92
Печать полей	94
Печать дат и номеров страниц	95
Печать водяных знаков	97
Установка цветового режима	99
Печать отдельных страниц на разных типах бумаги	101
Выбор типа документа	103
Экономия тонера	105
Объединение и печать нескольких документов	107
Настройка параметров печати под потребности пользователя	111
Регистрация комбинаций часто используемых параметров печати	112
Изменение параметров по умолчанию	114
Использование удобных функций печати	116
Печать с запоминающего устройства USB (прямая печать USB)	118
Изменение параметров печати с устройства USB по умолчанию	128
Печать документа с вводом PIN-кода (Защищенная печать)	130
Использование шифрованной печати	135
Печать документа, хранящегося в аппарате (печать сохраненного задания)	136
Удаление документа, хранящегося в аппарате	140
Задание имени или PIN-кода ячейки	144
Печать без открытия файла (прямая печать)	146
Настройки прямой печати	150
Печать полученной электронной почты (печать электронной почты)	161

Печать документа

129J-019

В этом разделе описывается печать документов, подготовленных на компьютере, печать файлов с запоминающего устройства USB и печать документов путем ввода PIN-кода с панели управления.

■ Печать с компьютера

Используя драйвер принтера, можно печатать документы, хранящиеся на компьютере. **▶ Печать с компьютера(Р. 71)**

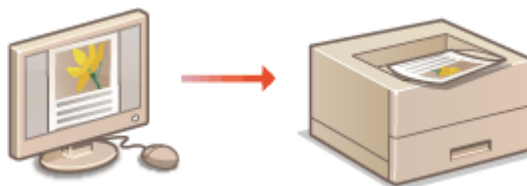

■ Использование удобных функций печати

С помощью этих функций печати можно печатать файлы с запоминающего устройства USB, подключив его напрямую к аппарату без использования компьютера, а также задать требование ввода PIN-кода перед выполнением любой печати. **▶ Использование удобных функций печати(Р. 116)**



Печать с компьютера

129J-01A

Используя драйвер принтера, можно печатать документы, созданные с помощью приложений на компьютере. Драйвер принтера помогает настроить такие полезные параметры, как увеличение/уменьшение и 2-сторонняя печать, и позволяет выполнить печать документов различными способами. Перед использованием этой функции необходимо выполнить ряд действий, в том числе установить драйвер на свой компьютер. Дополнительные сведения см. в разделе Руководство по установке драйвера принтера.

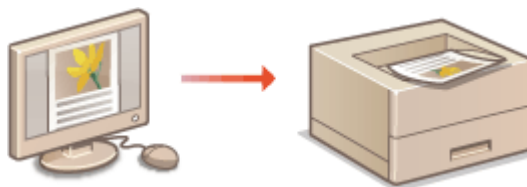

ПРИМЕЧАНИЕ

- Если вы работаете на Mac, см. указания Canon UFR II/UFR II LT Printer Driver Guide по установке драйверов принтера и использовании функций печати.
- В зависимости от операционной системы и версии используемого драйвера принтера экраны драйвера принтера могут отличаться от отображаемых для вас экранов.
- Можно использовать драйвера принтера PCL6, а также драйвер UFR II. Доступные настройки печати отличаются в зависимости от драйвера принтера. Чтобы получить более подробную информацию, щелкните пункт меню [Справка] каждого экрана драйвера принтера.

О справке по драйверу принтера

- При нажатии [Справка] на экране драйвера принтера отобразится окно справки. На этом экране приведены подробные описания, которые не включены в Руководство пользователя.

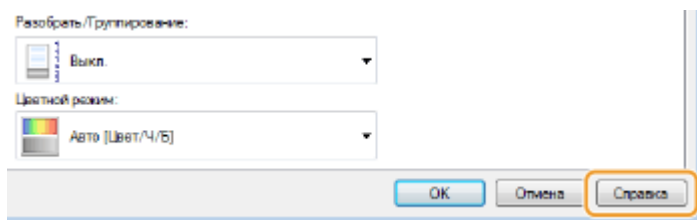

■ Использование дополнительных аксессуаров

Если в аппарате установлены дополнительное устройство подачи бумаги или карта SD, выполните следующие действия в драйвере принтера.

ВАЖНО

- Для выполнения следующей процедуры необходимо войти в систему компьютера с правами администратора.



Откройте папку принтера (**Отображение папки принтера(Р. 678)**) ▶ Щелкните правой клавишей мыши на значке принтера ▶ [Свойства принтера] или [Свойства] ▶ Вкладка



[Настройки устройства] ► Задайте настройки дополнительного устройства, которое требуется использовать ► [OK]

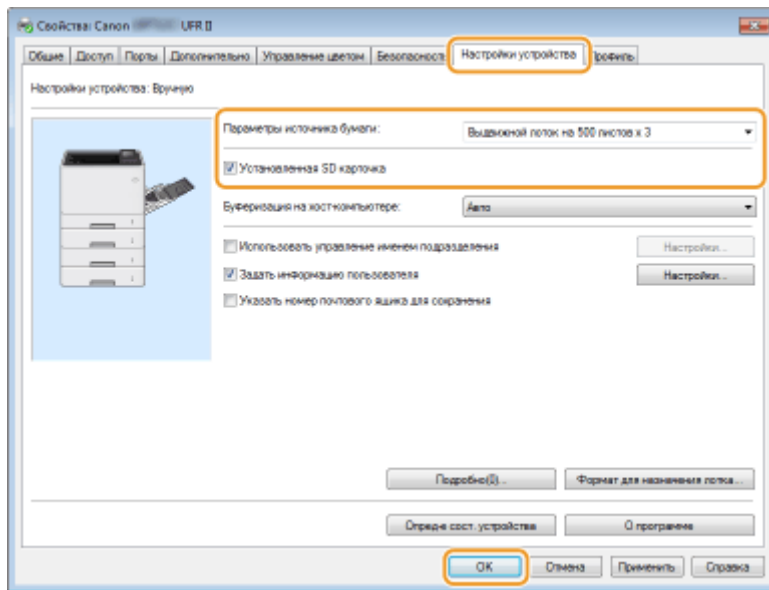

Основные операции печати

129J-01C

В данном разделе описывается процедура печати документа с компьютера с помощью драйвера принтера.

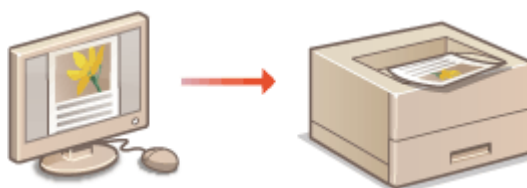

ПРИМЕЧАНИЕ

- Перед началом печати укажите формат и тип бумаги, загруженной в источник бумаги.
 - ▶ Загрузка бумаги (Р. 38)
 - ▶ Определение формата и типа бумаги (Р. 57)

1 Откройте документ с помощью приложения, чтобы отобразить диалоговое окно печати.

- Отображение диалогового окна печати варьируется для различных приложений. Дополнительные сведения см. в руководстве по работе с используемым приложением.

2 Выберите принтер и нажмите [Параметры] или [Свойства].

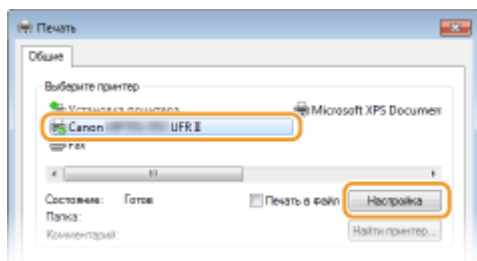

- Отображающийся экран зависит от используемого приложения.

3 Укажите размер бумаги.

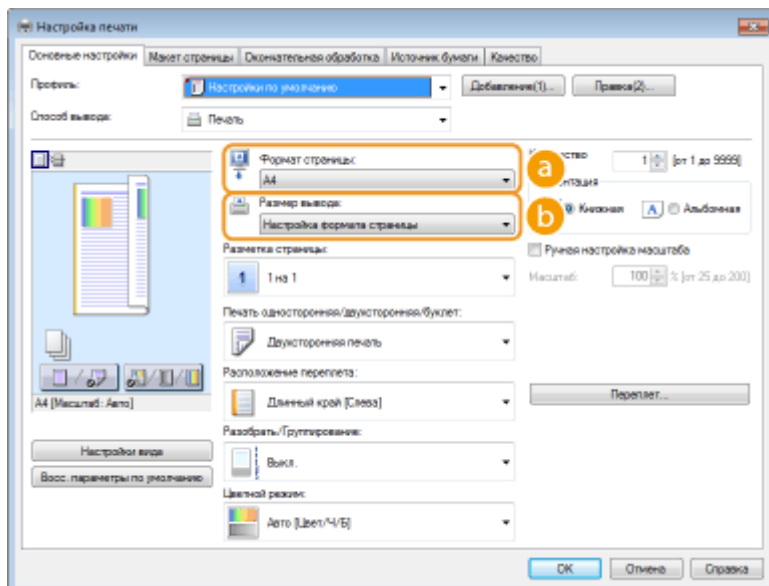

a [Формат страницы]

Выберите формат документа, сделанного в приложении.

b [Размер вывода]

Выберите формат бумаги, на которой будет напечатан документ. Если выбранный формат отличается от формата, заданного в поле [Формат страницы], документ при печати будет автоматически увеличен или уменьшен в соответствии с форматом, заданным в поле [Размер вывода]. ➤ **Увеличение или уменьшение (Р. 82)**

СОВЕТЫ

Интерфейс пользователя с интерактивными элементами

- Возможности интуитивного управления позволяют с легкостью задать макет страницы, расположение переплета и другие параметры на изображении для предварительного просмотра. Дополнительные сведения см. в разделе [Справка] основного экрана драйвера принтера.

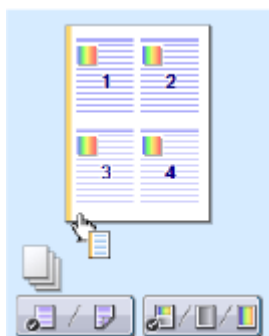

4 Щелкните вкладку [Источник бумаги] и задайте источник бумаги и тип бумаги.

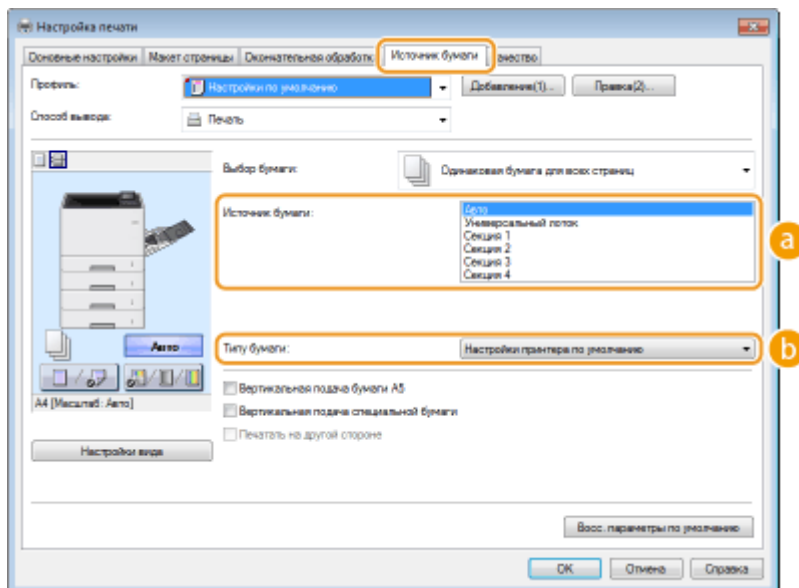

a [Источник бумаги]

Выберите источник бумаги, из которого будет подаваться бумага.

Значение настройки	Источник бумаги
Авто	Источник бумаги автоматически выбирается в соответствии с заданным форматом и типом бумаги, на которой будет выполняться печать, и заданными настройками аппарата.
Универсальный лоток	Бумага подается из универсального лотка.
Секция 1	Бумага подается из кассеты для бумаги аппарата.
Секция N (N=2–4)	Бумага подается из дополнительного устройства подачи бумаги.

b [Типу бумаги]

Задайте настройку в соответствии с типом и плотностью бумаги, на которой будет выполняться печать. ► **Загрузка бумаги(Р. 38)**

ПРИМЕЧАНИЕ:

- Если выбрано значение [Настройки принтера по умолчанию], используется тип бумаги, заданный для параметра <Тип бумаги по умолч.> в меню настройки на панели управления. ► **Тип бумаги по умолч.(Р. 519)**

ПРИМЕЧАНИЕ:

- Если бумага загружена в альбомной ориентации, установите флажок [Вертикальная подача бумаги А5] или [Вертикальная подача специальной бумаги].

5 При необходимости задайте другие параметры печати. ► Различные параметры печати(Р. 80)

ПРИМЕЧАНИЕ:

- Заданные на этом этапе параметры можно сохранить в качестве «профиля», который можно использовать при каждой печати. Так можно избавиться от необходимости указывать одни и те же параметры при каждой печати. ► **Регистрация комбинаций часто используемых параметров печати(Р. 112)**

6 Щелкните [OK].

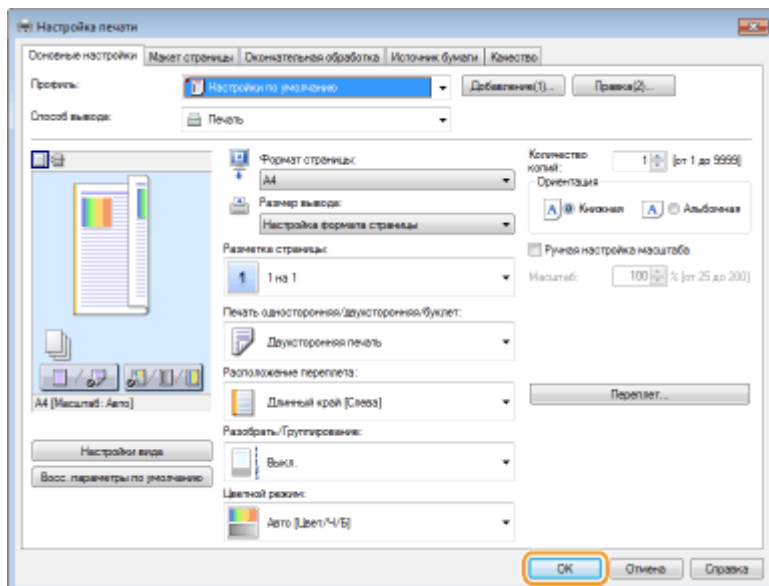

7 Нажмите [Печать] или [ОК].

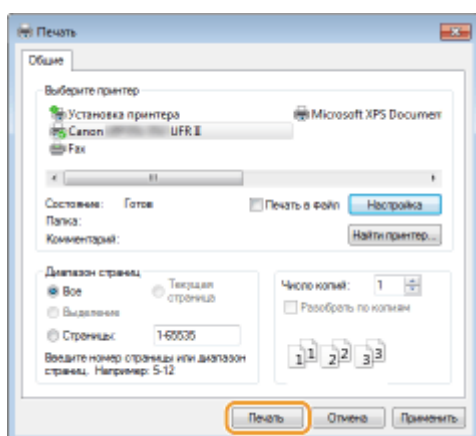

- Начнется печать. В некоторых приложениях появляется следующий экран.

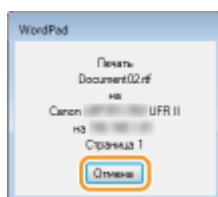

- Для отмены печати нажмите [Отмена] на экране, показанном выше. После того, как экран исчезнет, можно отменить печать другим способом. **Отмена печати(Р. 78)**

ПРИМЕЧАНИЕ

При печати из приложения Магазина Windows в Windows 8/10/Server 2012 Windows 8/Server 2012

Откройте чудо-кнопки с правой стороны экрана ► [Устройства] ► драйвер принтера для этого аппарата ► нажмите кнопку [Печать]

Windows 8.1/Server 2012 R2

Откройте чудо-кнопки с правой стороны экрана ► [Устройства] ► [Печать] ► драйвер принтера для этого аппарата ► нажмите кнопку [Печать]

Windows 10

[...] ► [Печать]

- При печати с помощью этого метода вам будут доступны не все функции печати.

- Если на экране появляется сообщение [Принтер требует вашего внимания. Перейдите к рабочему столу.], перейдите к рабочему столу и следуйте указаниям в появившемся диалоговом окне. Данное сообщение отображается в том случае, когда на устройстве включена функция отображения имени пользователя при печати и выполнении других операций.

ССЫЛКИ

► **Управление документами и проверка состояния аппарата(Р. 353)**

Отмена печати

Отменить печать можно с компьютера или с панели управления аппарата.

- ▶ С компьютера(Р. 78)
- ▶ С панели управления(Р. 79)

С компьютера

Печать можно отменить, нажав значок принтера на панели задач.

1 Дважды щелкните значок принтера.



ПРИМЕЧАНИЕ:

Если значок принтера не отображается

- Откройте папку принтера (▶ **Отображение папки принтера(Р. 678)**), щелкните правой клавишей мыши по значку принтера и нажмите [Просмотреть очередь печати] (или дважды щелкните по значку принтера).

2 Выберите необходимый документ и нажмите [Документ], затем ▶ [Отмена].

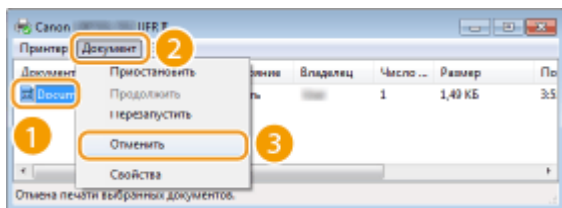

3 Щелкните [Да].

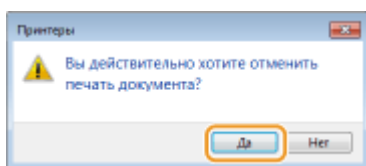

- Печать выбранного документа будет отменена.

ПРИМЕЧАНИЕ

- После отмены печати аппарат может вывести несколько страниц.

СОВЕТЫ

Отмена из удаленного ИП

- Печать можно отменить со страницы [Состояние задания] в удаленном ИП: ▶ **Проверка состояния документов для печати(Р. 353)**

Отмена из приложения

- В некоторых приложениях появляется следующий экран. Печать можно отменить, нажав [Отмена].

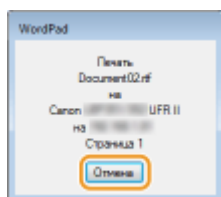



С панели управления

При отправке в аппарат данных печати с компьютера горит (или мигает) индикатор [↔]. Когда этот индикатор горит или мигает, печать можно отменить с панели управления.

1 Нажмите  (↔/↔).

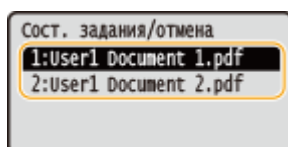
2 Выберите отменяемый документа с помощью ▲ / ▼ , после чего нажмите .



3 Выберите <Да> и нажмите .

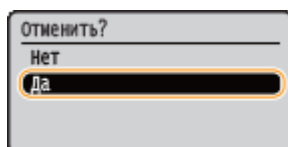

⇒ Отображается сообщение <Отмена заданий>, и выбранное задание печати отменяется.

ПРИМЕЧАНИЕ

- После отмены печати аппарат может вывести несколько страниц.

ССЫЛКИ

- ▶ Основные операции печати(Р. 73)
- ▶ Управление документами и проверка состояния аппарата(Р. 353)

Различные параметры печати

129J-01F

В аппарате имеется набор различных параметров печати, которые подходят на любой случай, например, увеличение/уменьшение и 2-сторонняя печать.

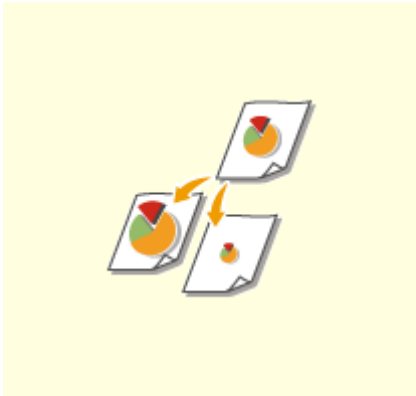

Увеличение или уменьшение(Р. 82)

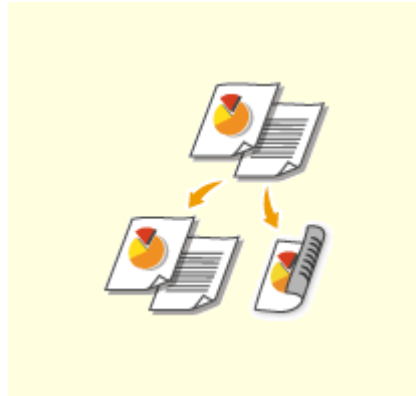

Включение 1-сторонней/2-сторонней печати(Р. 84)



Сортировка документов постранично(Р. 86)

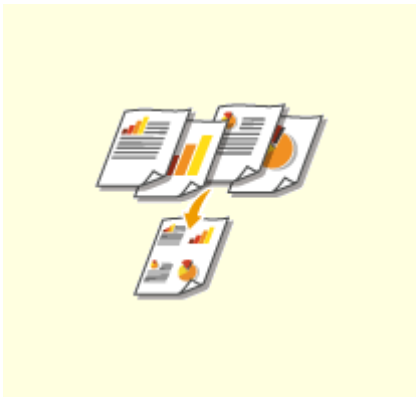

Печать нескольких страниц на одном листе(Р. 88)

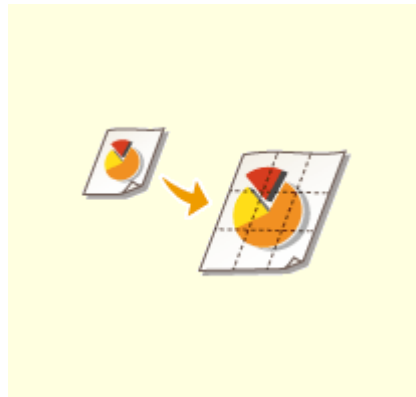

Печать плакатов(Р. 90)

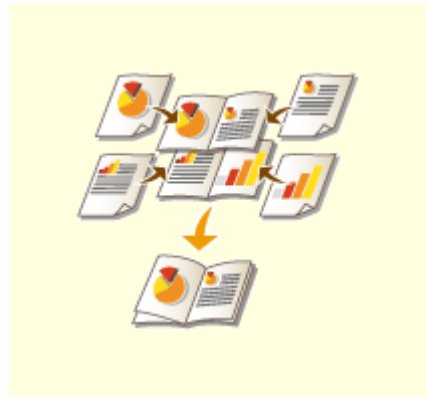

Печать буклетов(Р. 92)



Печать полей(Р. 94)



Печать дат и номеров страниц(Р. 95)

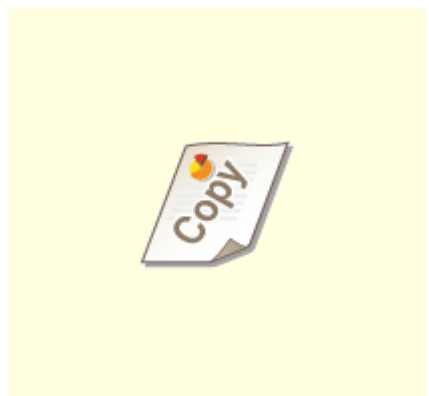

Печать водяных знаков(Р. 97)

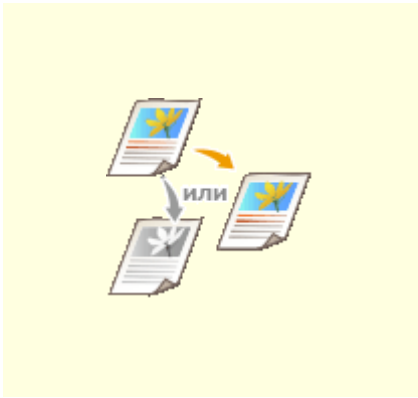

Установка цветового режима(Р. 99)

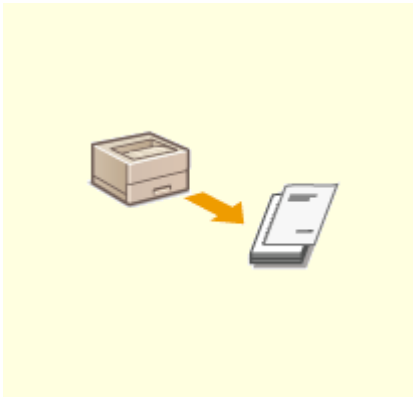

◦ Печать отдельных страниц на разных типах бумаги(Р. 101)

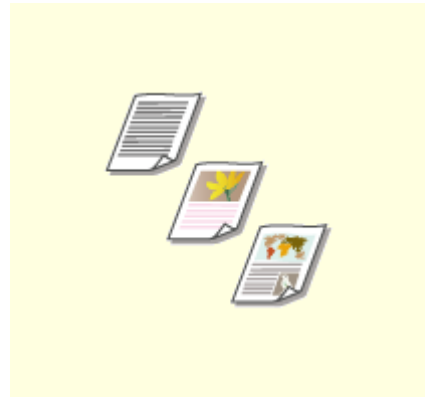

◦ Выбор типа документа(Р. 103)



Экономия тонера(Р. 105)

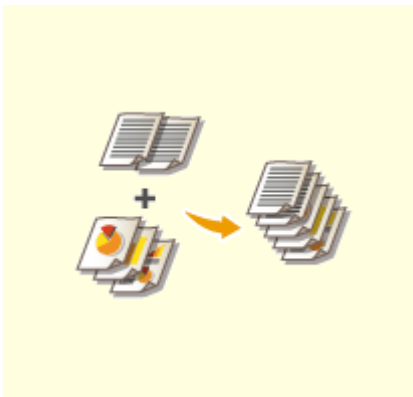

◦ Объединение и печать нескольких документов(Р. 107)

Увеличение или уменьшение

129J-01H



Можно увеличивать и уменьшать масштаб документов, используя предустановленный коэффициент масштабирования, например, уменьшить A5 до A4, или пользовательский коэффициент масштабирования с шагом 1 %.

Установка коэффициента масштабирования с указанием размера оригинала и носителя (предустановленный коэффициент)

Коэффициент масштабирования устанавливается автоматически, исходя из указанного размера оригинала и носителя.



Вкладка [Основные настройки] ► Выберите размер документа в поле [Формат страницы] ► Выберите формат бумаги в поле [Размер вывода] ► [OK]

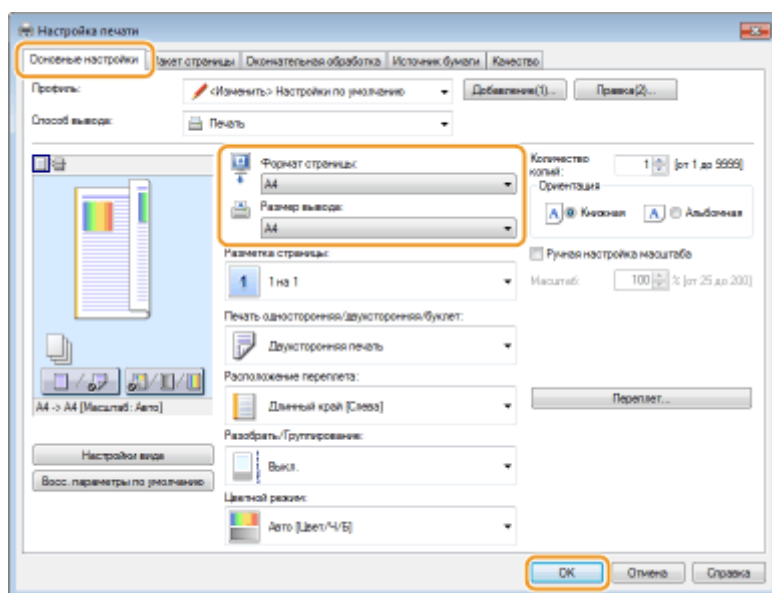

Установка коэффициента масштабирования с шагом 1 %



Вкладка [Основные настройки] ► Установите флажок [Ручная настройка масштаба] ► Введите коэффициент масштабирования в поле [Масштаб] ► [OK]

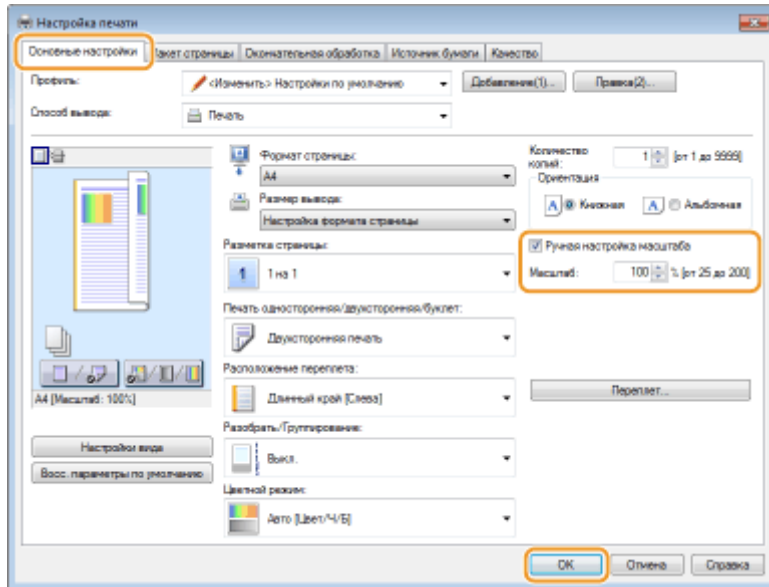

ПРИМЕЧАНИЕ

- В зависимости от выбранного формата носителя вы, возможно, не сможете установить оптимальный коэффициент масштабирования. Например, на напечатанном документе могут присутствовать широкие пустые места, а часть текста может отсутствовать.
- Параметры увеличения/уменьшения в некоторых приложениях приоритетнее, чем те же параметры в драйвере принтера.

ССЫЛКИ

- ▶ **Основные операции печати(Р. 73)**

Включение 1-сторонней/2-сторонней печати

129J-01J



Можно выполнять как 1-стороннюю, так и 2-стороннюю печать. Настройка по умолчанию — [Двухсторонняя печать]. Измените эту настройку, если необходимо.

ПРИМЕЧАНИЕ

- 2-сторонняя печать может быть недоступна для некоторых форматов и типов бумаги. ► **Бумага (Р. 637)**



Вкладка [Основные настройки] ► Выберите [Односторонняя печать] или [Двухсторонняя печать] в пункте [Печать односторонняя/двухсторонняя/буклет] ► Выберите положение сшивания в параметре [Расположение переплета] ► [OK]

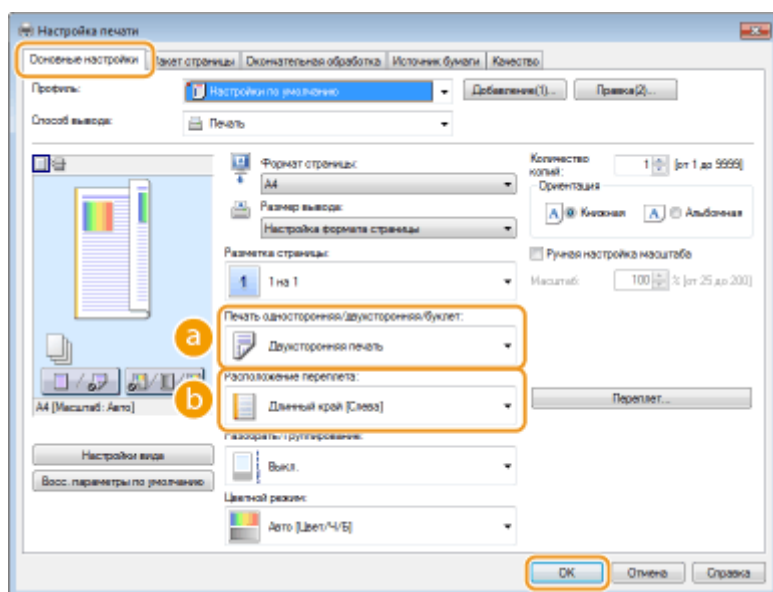

a [Печать односторонняя/двухсторонняя/буклет]





Выберите [Односторонняя печать] или [Двухсторонняя печать].

ПРИМЕЧАНИЕ:

- Для [Печать буклета] см. раздел ► **Печать буклетов (Р. 92)**.

b [Расположение переплета]

Укажите, в каком месте будет располагаться переплет, например, в каком месте напечатанные документы будут скрепляться степлером. Ориентация страницы будет меняться в зависимости от указанного расположения переплета. Чтобы указать ширину отступа от места переплета, нажмите [Переплет].

[Длинный край [Слева]]	<p>Выполняется печать документа таким образом, что переплетенные напечатанные страницы можно листать справа налево.</p> 
[Короткий край [Сверху]]	<p>Выполняется печать документа таким образом, что переплетенные напечатанные страницы можно листать снизу вверх.</p> 
[Длинный край [Сверху]]	<p>Выполняется печать документа таким образом, что переплетенные напечатанные страницы можно листать снизу вверх.</p> 
[Короткий край [Слева]]	<p>Выполняется печать документа таким образом, что переплетенные напечатанные страницы можно листать справа налево.</p> 

[Переплет]

Укажите поле переплета.



ССЫЛКИ

- ▶ Основные операции печати(Р. 73)
- ▶ Печать нескольких страниц на одном листе(Р. 88)
- ▶ Печать буклетов(Р. 92)

Сортировка документов постранично

129J-01K



Для печати копий многостраничных документов выберите [Разобрать], чтобы напечатать полный набор страниц в последовательном порядке. Эту функцию рекомендуется использовать при подготовке проспектов для деловых встреч и презентаций.



Вкладка [Основные настройки] ► Выберите [Разобрать] или [Группирование] в [Разобрать/Группирование] ► [OK]

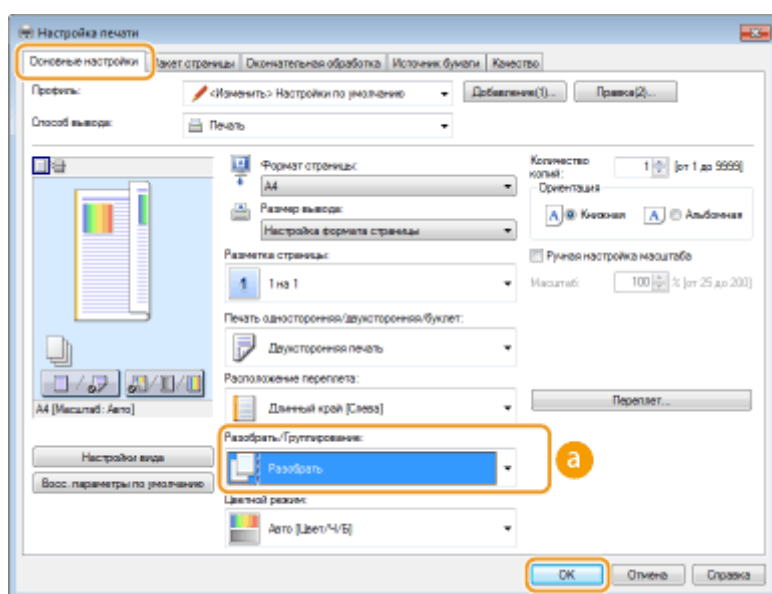

a [Разобрать/Группирование]

Укажите метод сортировки копий при печати многостраничных документов.

[Выкл.]	При выборе [Выкл.] сортировка отпечатков зависит от настроек приложения.
[Разобрать]	Распечатки группируются и комплектуются в полные наборы в порядке следования страниц. Например, при печати трех копий четырехстраничного документа распечатки будут сгруппированы в следующем порядке следования страниц: 1, 2, 3, 4, 1, 2, 3, 4, 1, 2, 3, 4. 
[Группирование]	Распечатки не сортируются. Печатается указанное число экземпляров каждой страницы. Например, при печати трех копий четырехстраничного документа распечатки будут сгруппированы в следующем порядке следования страниц: 1, 1, 1, 2, 2, 2, 3, 3, 3, 4, 4, 4.



ССЫЛКИ

- ▶ Основные операции печати(Р. 73)

Печать нескольких страниц на одном листе

129J-01L



Можно расположить несколько страниц на одном листе. Например, вы можете напечатать четыре или девять страниц на одном листе, используя параметры [4 на 1] или [9 на 1]. Используйте эту функцию для экономии бумаги или просмотра миниатюры документа.

ПРИМЕЧАНИЕ

- Для большей экономии бумаги используйте эту функцию вместе с функцией 2-сторонней печати. ► **Включение 1-сторонней/2-сторонней печати (Р. 84)**



Вкладка [Основные настройки] ► В пункте [Разметка страницы] выберите число страниц для печати на одном листе ► В пункте [Порядок распол. страниц] выберите шаблон размещения страниц, затем нажмите ► [ОК]

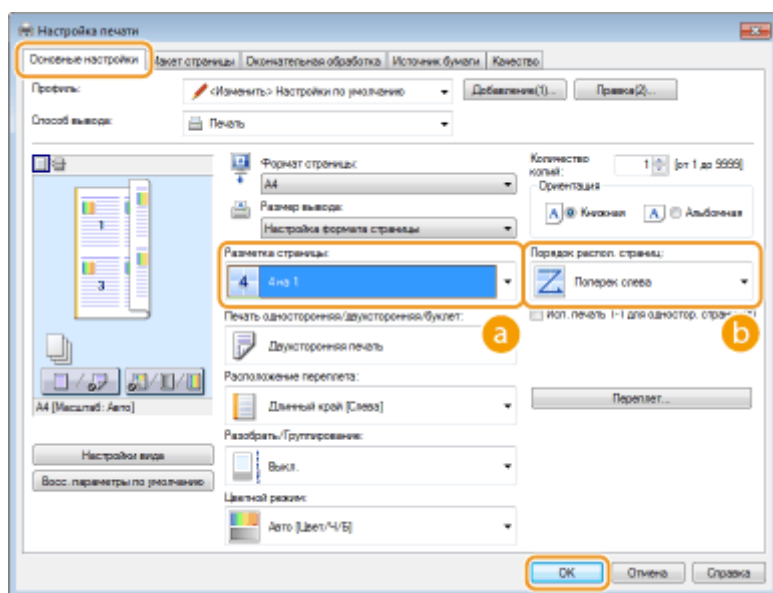

a [Разметка страницы]

Выберите число страниц на одном листе из вариантов от [1 на 1] до [16 на 1]. Например, для печати 16 страниц на одном листе выберите [16 на 1].



ПРИМЕЧАНИЕ:

- Описание таких параметров, как [Плакат [2 x 2]], см. в разделе ► **Печать плакатов (Р. 90)**.
- Если объединить этот параметр с параметром приложения для сортировки отпечатков, печать может быть выполнена неправильно.

б [Порядок распол. страниц]

Выберите шаблон размещения страниц. Например, если выбрать [Поперек слева], первая страница печатается в левом верхнем углу, а все остальные располагаются правее.



ССЫЛКИ

- ▶ **Основные операции печати(Р. 73)**
- ▶ **Включение 1-сторонней/2-сторонней печати(Р. 84)**

Печать плакатов

129J-01R

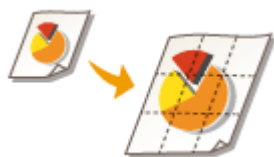

Можно напечатать одну страницу документа на нескольких страницах. Например, если увеличить одностраничный документ формата А4 в девять раз, после печати и скрепления документа получится плакат размером 3 x 3 листа формата А4.



Вкладка [Основные настройки] ► В пункте [Разметка страницы] выберите размеры плаката (например, [Плакат [2 x 2]]) ► [ОК]

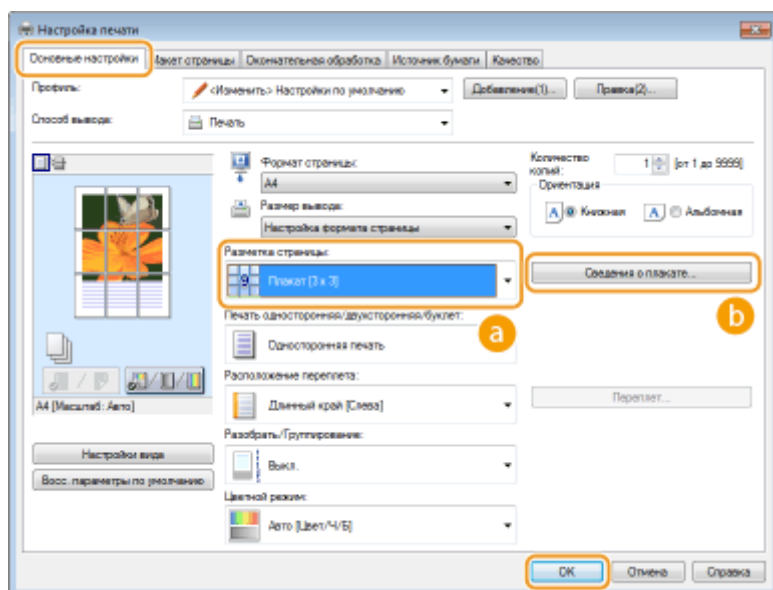

a [Разметка страницы]

Предусмотрено четыре размера: [Плакат [1 x 2]], [Плакат [2 x 2]], [Плакат [3 x 3]] и [Плакат [4 x 4]].

ПРИМЕЧАНИЕ:

- Если включена 2-сторонняя печать, параметры размера плаката нельзя выбрать. Выберите параметр [Односторонняя печать] в разделе [Печать односторонняя/двухсторонняя/буклет], затем выберите параметр размера плаката.

b [Сведения о плакате]

На следующем экране можно задавать настройки границ и полей вставки. Дополнительные сведения см. в разделе [Справка] драйвера принтера.

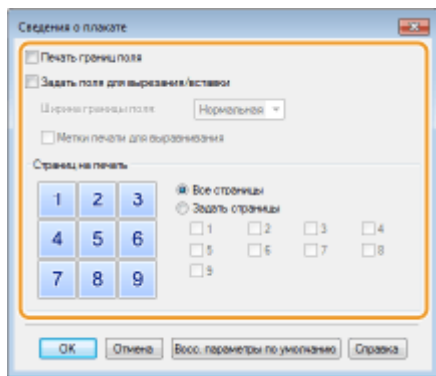

ССЫЛКИ

- ▶ **Основные операции печати(Р. 73)**
- ▶ **Увеличение или уменьшение(Р. 82)**

Печать буклетов

129J-01S



Можно напечатать две страницы документа на обеих сторонах листа бумаги, а затем согнуть лист пополам, чтобы получить буклет. Драйвер принтера контролирует порядок печати страниц, что обеспечивает правильную нумерацию страниц.

ПРИМЕЧАНИЕ

- Функция [Печать буклета] может быть недоступна для некоторых форматов и типов бумаги. Двусторонняя печать и печать буклетов может выполняться на одинаковой бумаге. См. раздел [Бумага\(Р. 637\)](#).



Вкладка [Основные настройки] ► Выберите [Печать буклета] в пункте [Печать односторонняя/двухсторонняя/буклет] ► Нажмите [Буклет], чтобы указать требуемые подробные настройки, ► [OK] ► [OK]

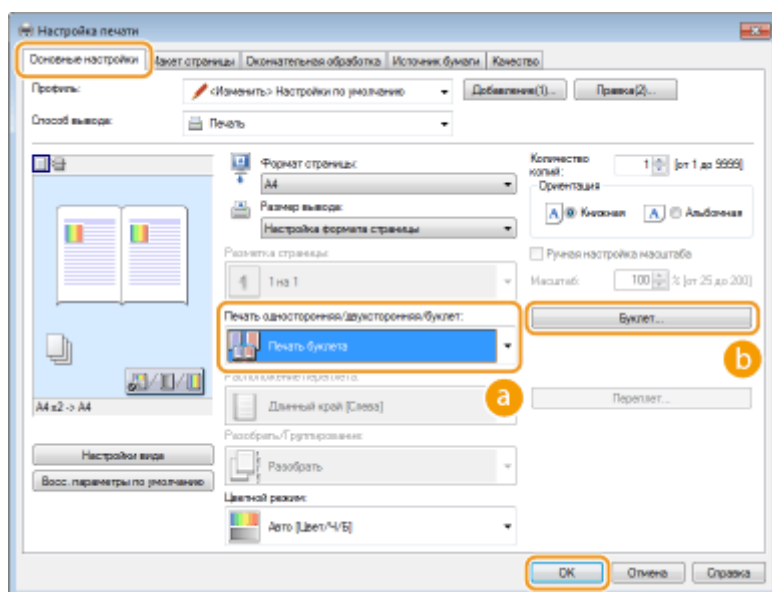

a [Печать односторонняя/двухсторонняя/буклет]

Выберите [Печать буклета].

ПРИМЕЧАНИЕ:

- Для [Односторонняя печать] и [Двухсторонняя печать] см. раздел [Включение 1-сторонней/2-сторонней печати\(Р. 84\)](#).

b [Буклет]

Отображается следующее окно.

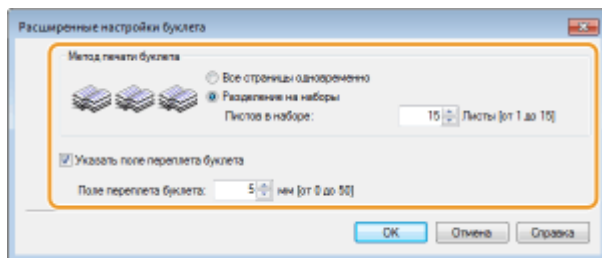

[Метод печати буклета]

- [Все страницы одновременно]: печать всех страниц одним набором; чтобы получить буклет, нужно согнуть напечатанные страницы пополам.
- [Разделение на наборы]: печать отдельными партиями, разделенными по номерам страниц, указанным в пункте [Листов в наборе]. Скрепите каждую партию страниц и соедините их в один буклет. Используйте эту функцию в случаях, когда документ содержит слишком много страниц для печати в виде одного буклета.

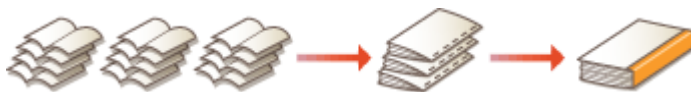

[Указать поле переплета буклета]

При необходимости использовать степлер или другие инструменты для сшивания страниц, укажите ширину отступа. Установите флажок [Указать поле переплета буклета] и укажите ширину отступа в пункте [Поле переплета буклета].

ССЫЛКИ

- ▶ **Основные операции печати(Р. 73)**

Печать полей

129J-01U



На отступах страницы можно добавить различные поля, например, пунктирные линии или двойную рамку.



Вкладка [Макет страницы] ► Щелкните [Параметры страницы] ► Выберите тип границы в поле [Контроль края] ► [OK] ► [OK]

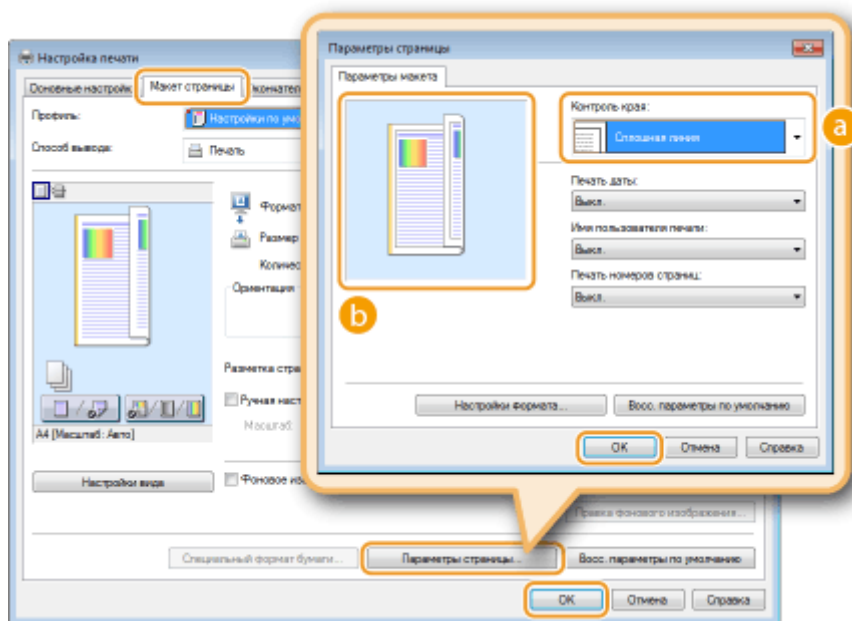

a [Контроль края]

Выберите тип рамки.

b Образец

отображается образец страницы с выбранной рамкой.

ССЫЛКИ

- Основные операции печати(Р. 73)
- Печать дат и номеров страниц(Р. 95)
- Печать водяных знаков(Р. 97)

Печать дат и номеров страниц

129J-01W



Можно печатать даты и номера страниц и указывать их положение на документе (вверху слева, внизу справа и т. п.).



Вкладка [Макет страницы] ► Щелкните [Параметры страницы] ► Выберите положение даты, имени или номера страницы на документе ► [OK] ► [OK]

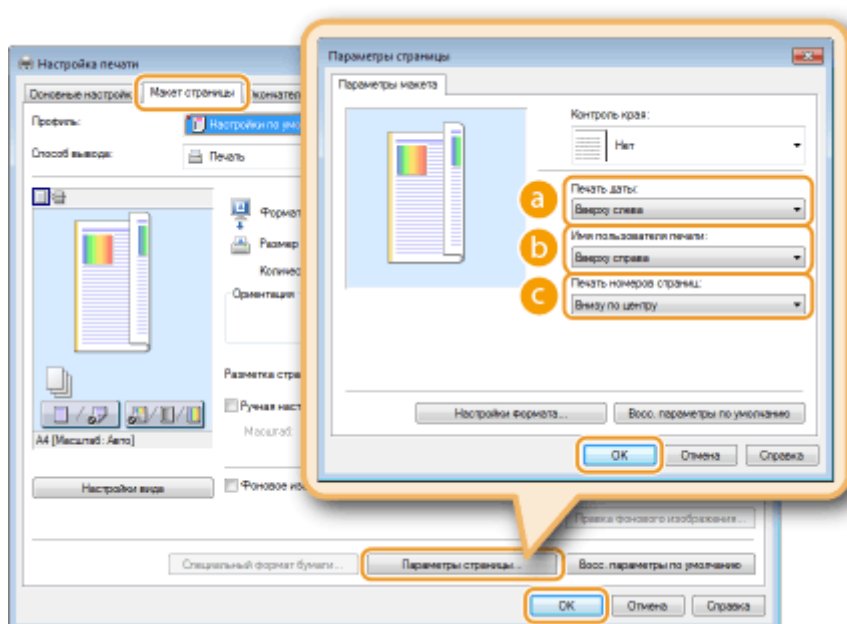

a [Печать даты]

Укажите положение даты на документе для печати.

b [Имя пользователя печати]

Укажите расположение имени пользователя (учетной записи) компьютера, на котором выполняется печать.

c [Печать номеров страниц]

Укажите положение номера страницы на документе для печати.

Изменение формата печати дат и номеров страниц

- Во время печати дат, имен учетных записей и номеров страниц можно изменить параметры форматирования, например шрифт, размер шрифта. Щелкните [Настройки формата] на экране параметров страницы, показанном выше, и укажите необходимые детали.

ССЫЛКИ

- ▶ **Основные операции печати(Р. 73)**
- ▶ **Печать полей(Р. 94)**
- ▶ **Печать водяных знаков(Р. 97)**

Печать водяных знаков

129J-01X



На документе в любом месте можно печатать водяные знаки, например «КОПИЯ» или «КОНФИДЕНЦИАЛЬНО». Можно создавать свои водяные знаки, а можно использовать предварительно зарегистрированные.



Вкладка [Макет страницы] ► Установите флажок [Фоновое изображение] ► Выберите водяной знак из раскрывающегося списка ► [OK]

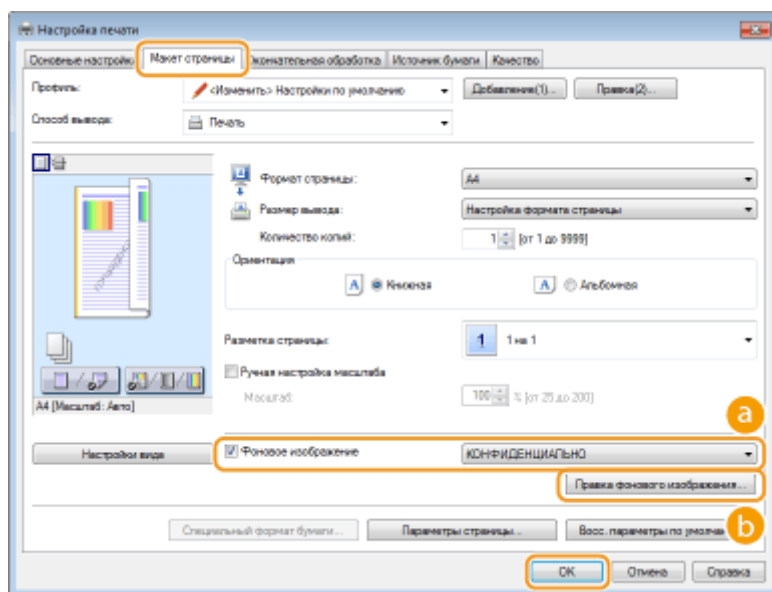

a [Фоновое изображение]

Установите флажок [Фоновое изображение], чтобы отобразить раскрывающийся список водяных знаков. В меню выберите водяной знак.

b [Правка фонового изображения]

Отображается экран для создания или редактирования водяных знаков.

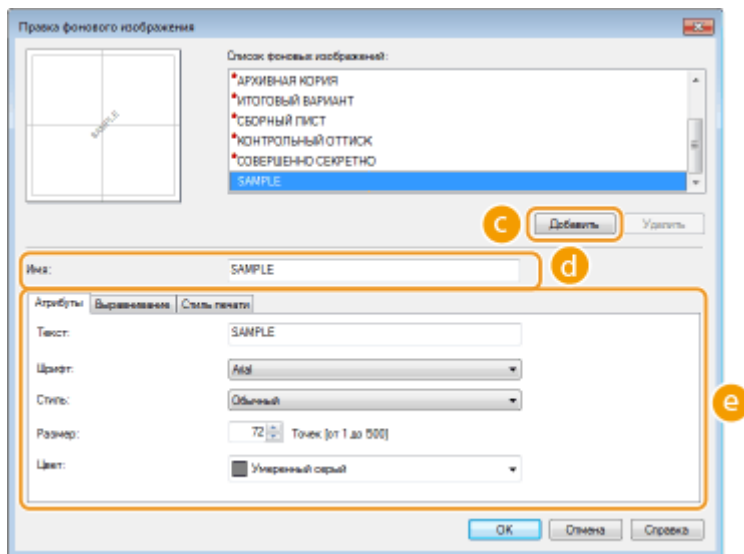

c [Добавить]

Щелкните, чтобы создать новый водяной знак. Можно зарегистрировать до 50 водяных знаков.

d [Имя]

Введите имя нового водяного знака.

e [Атрибуты]/[Выравнивание]/[Стиль печати]

Щелкните каждую вкладку, чтобы указать текст, цвет и расположение водяного знака. Дополнительные сведения см. в разделе [Справка] драйвера принтера.

ССЫЛКИ

- ▶ **Основные операции печати(Р. 73)**
- ▶ **Печать полей(Р. 94)**
- ▶ **Печать дат и номеров страниц(Р. 95)**

Установка цветового режима

129J-01Y



Можно настроить цветовой режим (цветной или черно-белый). Если документ содержит как цветные, так и черно-белые страницы, настройка автоматического режима позволит автоматически печатать цветные страницы документа в цвете, а черно-белые — в черно-белом режиме.



Вкладка [Основные настройки] ► Выберите цветовой режим в пункте [Цветной режим] ► [OK]

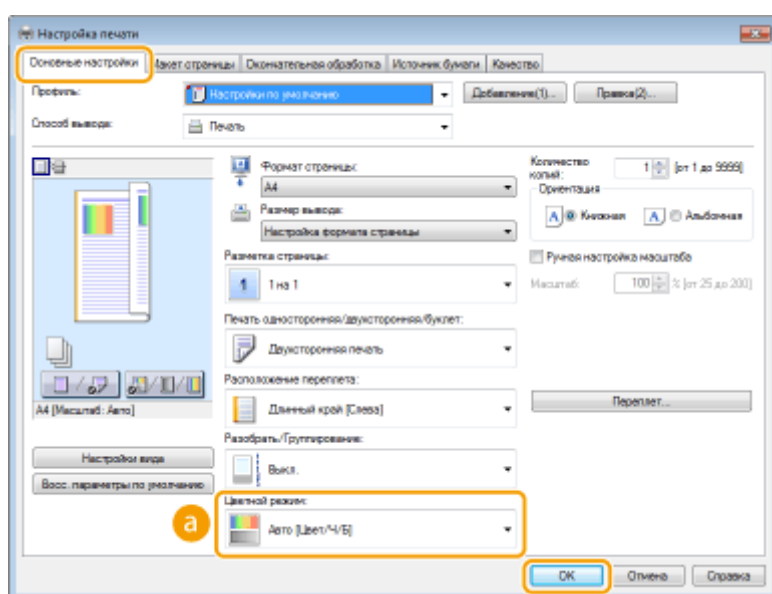

a [Цветной режим]

Выберите [Черно-белый] или [Цвет]. Если выбран вариант [Авто [Цвет/Ч/Б]], цветовой режим автоматически переключается постранично.

Настройка дополнительных параметров цвета

Можно также настроить дополнительные параметры цвета, например настройку цвета или согласование цветов.



Вкладка [Качество] ► Установите флажок [Ручная настройка цвета] ► Нажмите [Настройка цвета] ► Укажите требуемые цветовые настройки ► [OK] ► [OK].

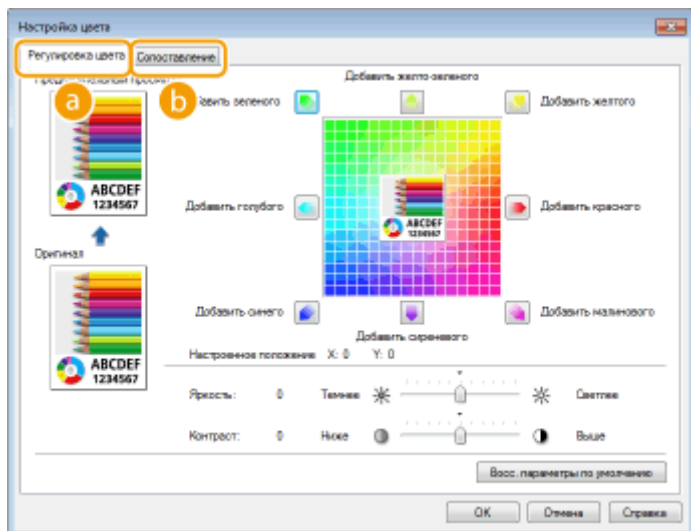

a [Регулировка цвета]

Настройте тон, яркость и контрастность.

b [Matching]

Укажите параметры сопоставления цветов (например, можно настроить их таким образом, чтобы цветовые тона отпечатка совпадали с тонами, отображающимися на экране компьютера).

ПРИМЕЧАНИЕ

- Для получения дополнительных сведений нажмите [Справка] на экране драйвера принтера.

ССЫЛКИ

- ▶ **Основные операции печати(Р. 73)**

Печать отдельных страниц на разных типах бумаги

129J-020



Можно печатать только определенные страницы документа, например если нужно напечатать обложку буклета на цветной бумаге. В этом случае загрузите цветную бумагу в универсальный лоток и простую бумагу для обычного текста — в лоток для бумаги и укажите параметры бумаги в драйвере принтера.



Вкладка [Источник бумаги] ▶ Выберите страницы, которые необходимо напечатать на другой бумаге, и источник бумаги, в которую загружена бумага, заданная на вкладке [Выбор бумаги] ▶ [OK]

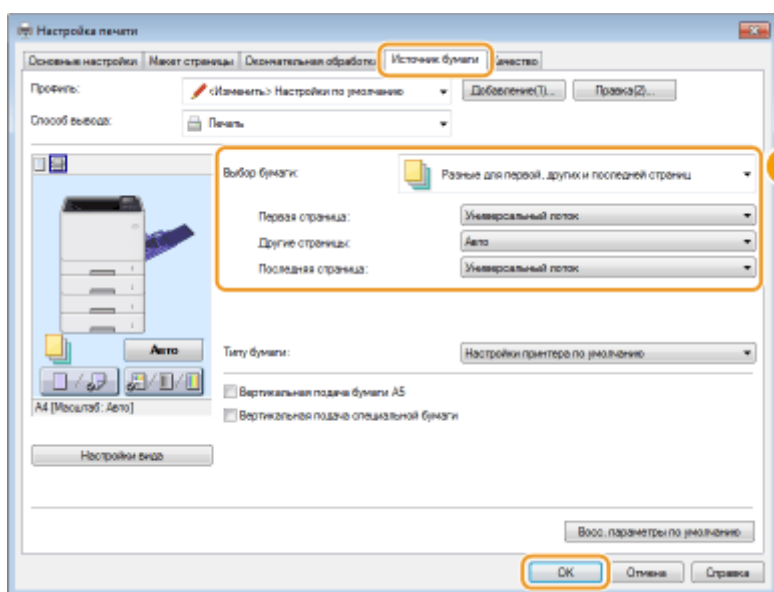

а [Выбор бумаги]

Укажите, какие страницы следует напечатать на другой бумаге, и выберите источник бумаги, который будет использоваться для подачи бумаги для каждой страницы.

[Одинаковая бумага для всех страниц]	Все страницы печатаются на одной и той же бумаге. Все страницы печатаются на бумаге, заданной на вкладке [Источник бумаги].
[Разные для первой, других и последней страниц]	Можно печатать первую, основные и последнюю страницы на разных типах бумаги. Например, можно задать, чтобы для печати первой страницы [Первая страница] использовалась бумага, находящаяся в универсальном лотке, для печати основных страниц [Другие страницы] — бумага, находящаяся в кассете для бумаги, а для печати последней страницы [Последняя страница] — бумага, находящаяся в универсальном лотке. Можно также печатать, указав тип бумаги в параметре [Типу бумаги].
[Разные для первой, второй, других и последней страниц]	Можно также задать бумагу для страницы, следующей после обложки, выбрав необходимые значения на вкладке [Разные для первой, других и последней страниц]. Можно также печатать, указав тип бумаги в параметре [Типу бумаги].

[Разные для обложки и других страниц]	Задайте настройки печати буклета (▶ Печать буклетов(Р. 92)). Можно задать разную бумагу для обложки и основных страниц. Например, вы можете задать, чтобы для печати обложки [Титульный лист] использовалась бумага из универсального лотка, а для печати основных страниц [Другие страницы] — бумага из кассеты для бумаги.
---------------------------------------	---

ССЫЛКИ

▶ Основные операции печати(Р. 73)

Выбор типа документа

129J-021



Можно указать тип документа для получения оптимального качества изображения. Для фотодокументов, документов с таблицами и графиками и документов с проектными чертежами и тонкими линиями предусмотрены различные настройки.



Вкладка [Качество] ► Выберите тип документа в пункте [Объект] ► [OK]

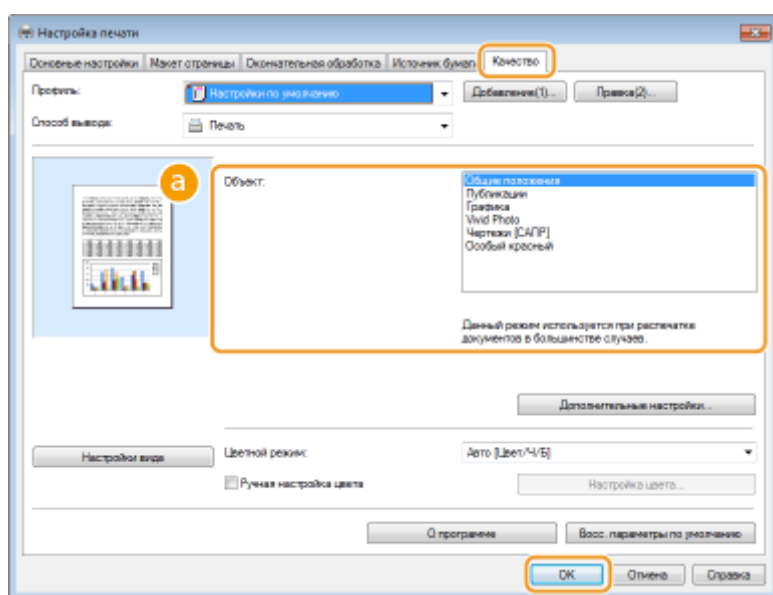

а [Объект]

Выберите опцию, которая соответствует типу документа и цели печати. Например, выберите [Общие положения] для обычной печати или [Фотографии] для печати фотографий и изображений оптимального качества.

[Общие положения]

Универсальная функция, которая подходит для печати большинства документов.

[Публикации]

Функция, которая подходит для печати документов, содержащих изображения, графики и таблицы.

[Графика]

Функция, которая подходит для печати документов, содержащих графики и таблицы.

[Vivid Photo]

Функция, которая подходит для печати фотографий.

[Чертежи [САПР]]

Функция, которая подходит для печати проектных чертежей с тонкими линиями.

[Особый красный]

Функция, которая подходит для печати определенного оттенка красного.

ПРИМЕЧАНИЕ:

- Чтобы указать параметры для каждого выбранного пункта в [Объект], щелкните [Дополнительные настройки]. Дополнительные сведения см. в разделе [Справка] драйвера принтера.

ССЫЛКИ

- ▶ **Основные операции печати(Р. 73)**

Экономия тонера

129J-022



Можно настроить драйвер принтера на печать документов при сниженных затратах тонера.

ВАЖНО

- При включении функции экономии тонера тонкие линии и более светлые участки могут оказаться размытыми.



Вкладка [Качество] ► Выберите тип документа в [Объект] ► Нажмите [Дополнительные настройки] ► Выберите [Экономия тонера] на экране [Дополнительные настройки] ► Выберите [Вкл.] в раскрывающемся списке ► [OK] ► [OK]

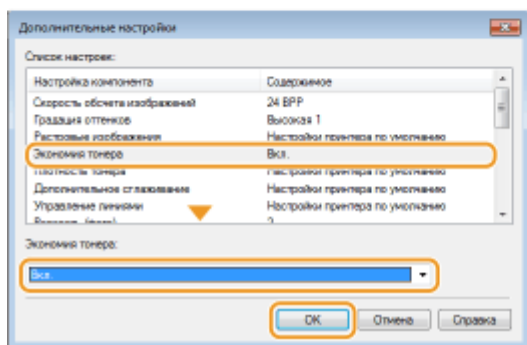
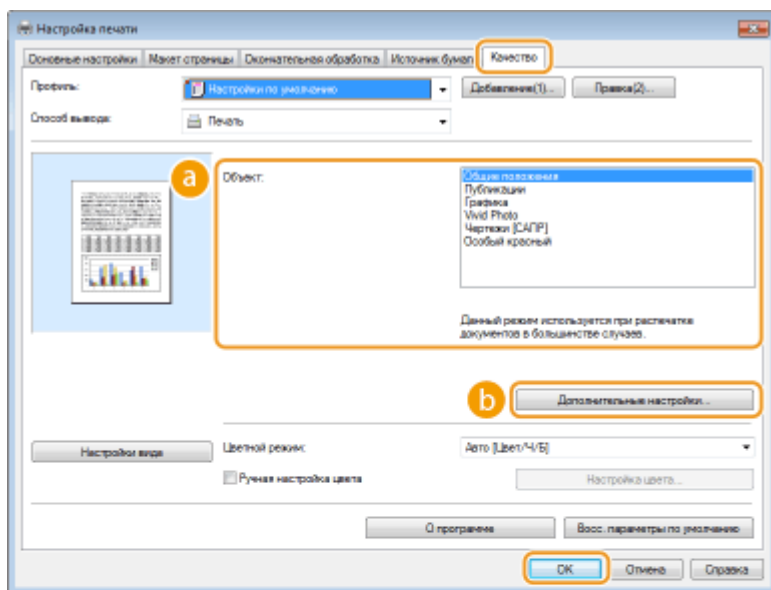

a [Объект] ► Выбор типа документа (Р. 103)

Выберите тип документа, для которого необходимо включить функцию экономии тонера.

б [Дополнительные настройки]

Появится экран с параметрами. Щелкните [Экономия тонера] и выберите [Вкл.] в раскрывающемся списке внизу экрана.

ПРИМЕЧАНИЕ:

- Для каждого типа документа можно указать, включать ли функцию экономии тонера. Задайте параметры экономии тонера для каждого типа документа в списке [Объект].
- На экране [Дополнительные настройки] можно задать не только параметры экономии тонера, но и другие параметры печати. Дополнительные сведения см. в разделе [Справка] драйвера принтера.

ССЫЛКИ

- ▶ **Основные операции печати(Р. 73)**

Объединение и печать нескольких документов

129J-023



Используя Canon PageComposer, можно объединить несколько документов в одно задание печати и выполнить это задание с указанными настройками печати. Эта функция, например, позволяет объединять документы, созданные в разных приложениях, и печатать все страницы этих документов на бумаге одного формата.

1 Откройте документ с помощью приложения, чтобы отобразить диалоговое окно печати.

- Отображение диалогового окна печати варьируется для различных приложений. Дополнительные сведения см. в руководстве по работе с используемым приложением.

2 Выберите принтер и нажмите [Параметры] или [Свойства].

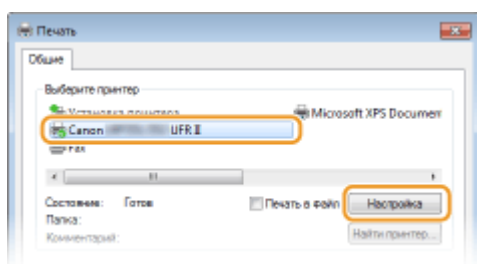

3 Выберите [Правка и предварительный просмотр] в [Способ вывода].

- Нажмите кнопку [OK] на раскрывающемся экране [Сведения].
- Щелкните [OK] в нижней части экрана.

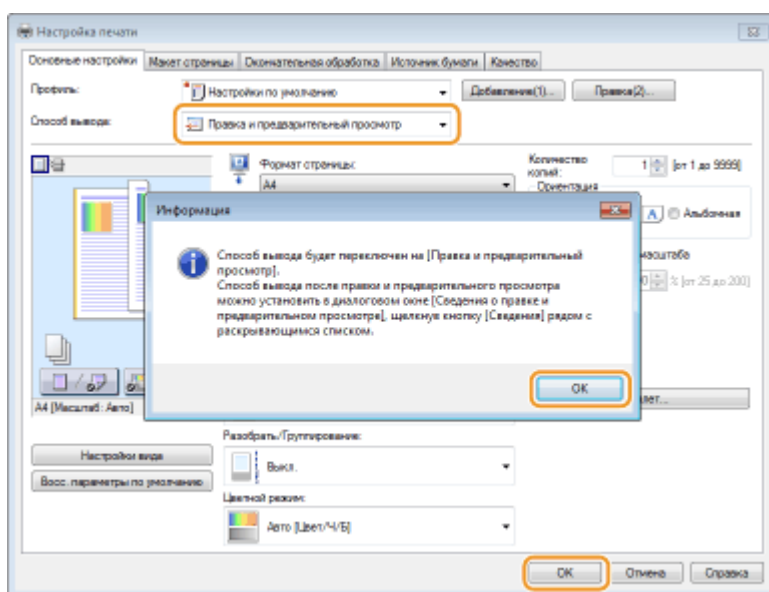

4 Нажмите [Печать] или [OK].

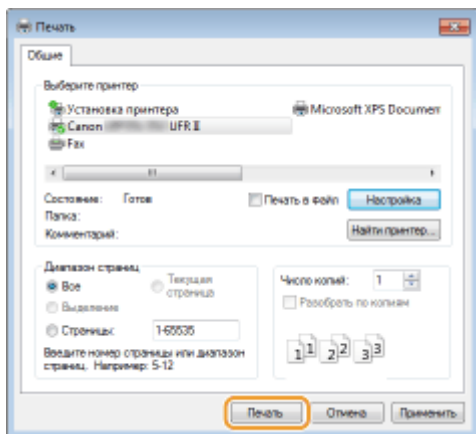

- Запустится программа Canon PageComposer. На этом этапе печать не начнется.

5 Для документов, которые необходимо объединить, повторите действия 1-4.

- Документы добавятся в Canon PageComposer.

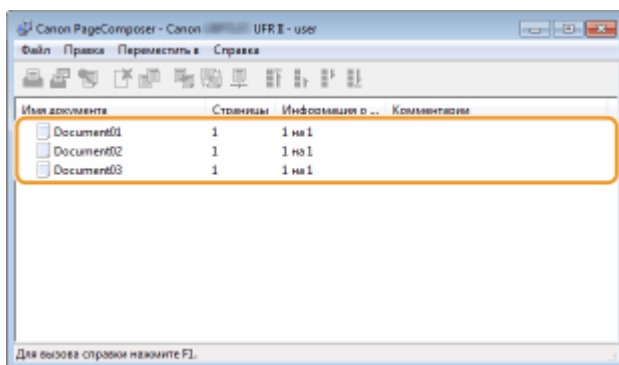

6 В списке [Имена документов] выберите документы, которые необходимо объединить, и щелкните .

- Чтобы выбрать несколько документов, щелкните по ним, удерживая кнопку [SHIFT] или [CTRL].

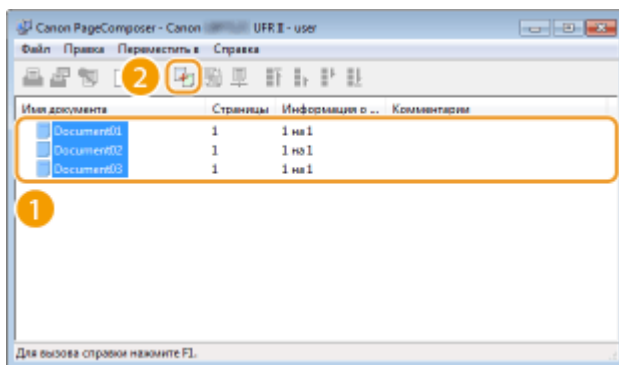

7 Если необходимо, измените параметры и щелкните [Объединить].

- Документы, выбранные в ходе шага 6, объединяются.

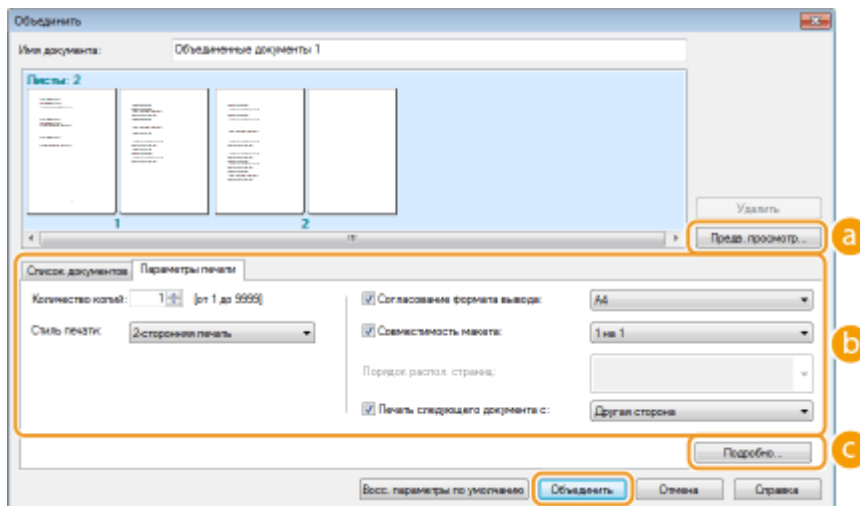

a [Предварительный просмотр]

Печатаемый документ отображается для предварительного просмотра.

b [Список документов]/[Параметры печати]

- Щелкните вкладку [Список документов], чтобы отобразить документы, добавленные в ходе выполнения шагов 1—4. Удалить документы из списка можно следующим образом: выберите документ и щелкните [Удалить из списка].

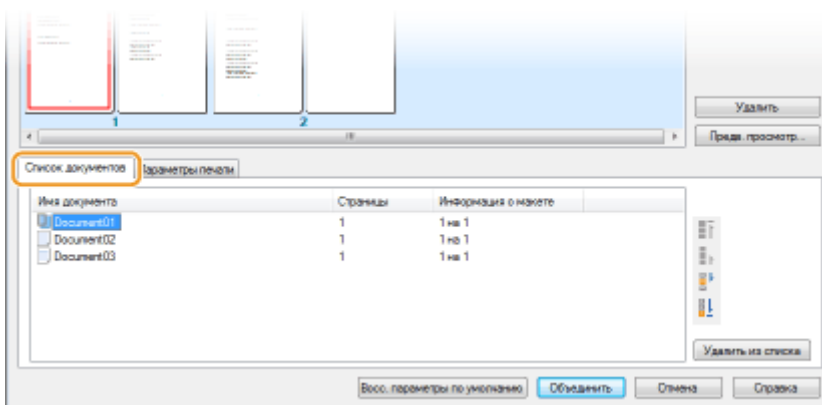

- Щелкните вкладку [Параметры печати], чтобы отобразить окно настройки параметров печати, например, количество копий, 1-сторонняя/2-сторонняя печать. Заданные параметры будут применяться ко всему заданию печати.

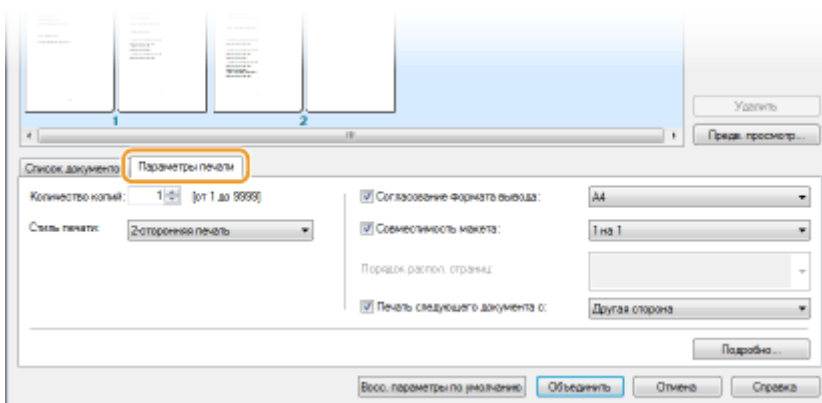

ПРИМЕЧАНИЕ:

- Дополнительные сведения см. в разделе [Справка] программы Canon PageComposer.

c [Подробно]

Отображается экран параметров печати драйвера принтера. Доступно меньше параметров, чем при использовании обычных методов печати.

8 В списке [Имена документов] выберите задание на объединенную печать документов и щелкните .

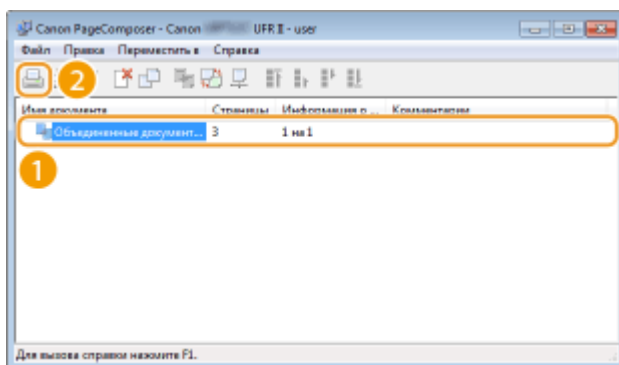

- Начнется печать.
- Инструкции по отмене печати см. в разделе [▶Отмена печати\(Р. 78\)](#) .

ССЫЛКИ

[▶Основные операции печати\(Р. 73\)](#)

Настройка параметров печати под потребности пользователя

129J-024

Комбинации параметров добавляются в виде профилей для использования в различных видах печати. Часто используемые параметры также можно добавить в качестве настроек по умолчанию. После того, как настройки по умолчанию установлены, они автоматически появляются на экране драйвера принтера, чтобы вы могли пропустить настройку и приступить к печати немедленно.



Когда я печатаю конфиденциальные документы, я ставлю на них водяной знак «СОВЕРШЕННО



Задайте водяной знак «СОВЕРШЕННО СЕКРЕТНО» и зарегистрируйте его в качестве профиля. Когда требуется, просто выбирайте этот профиль. ►
Регистрация комбинаций часто используемых параметров печати(Р. 112)



С целью снижения расходов на печать я всегда печатаю две страницы документа на



В драйвере принтера укажите настройку [2 на 1] как значение по умолчанию для пользователя. Во всех последующих заданиях печати каждые две страницы будут уменьшаться и печататься на одной странице. ►
Изменение параметров по умолчанию(Р. 114)

Регистрация комбинаций часто используемых параметров печати

129J-025

Необходимость каждый раз указывать параметры печати, например, «1-сторонняя печать на бумаге формата А4 в альбомной ориентации», отнимает время. Если зарегистрировать часто используемые комбинации параметров в качестве «профилей», то для настройки печати необходимо будет выбрать только профиль из списка. В этом разделе описана процедура регистрации профилей и их использование.

➤ **Регистрация профиля(Р. 112)**

➤ **Выбор профиля(Р. 113)**

Регистрация профиля

1 Задайте необходимые параметры для профиля и щелкните [Добавление].

- Щелкните вкладку [Основные настройки], [Макет страницы], [Окончательная обработка], [Источник бумаги] или [Качество] и укажите необходимые параметры печати на каждой вкладке. ➤ **Различные параметры печати(Р. 80)**

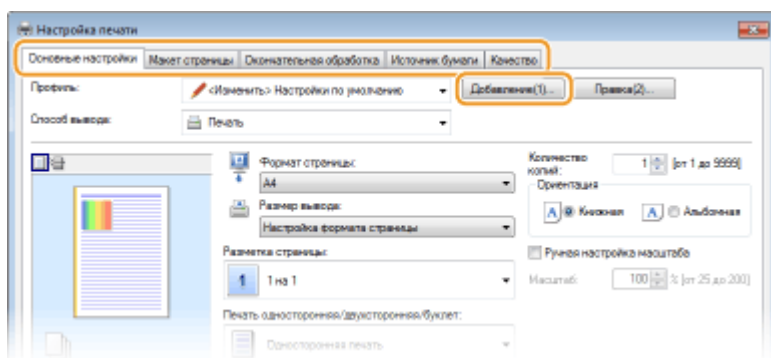

2 Введите имя профиля в поле [Имя], выберите значок и щелкните [OK].

- Добавьте комментарии по профилю в поле [Комментарий], если необходимо.
- Щелкните [Настройки вида], чтобы просмотреть параметры, выбранные для регистрации.

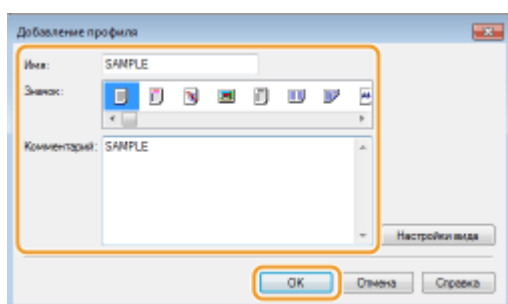

ПРИМЕЧАНИЕ

Изменение профиля

- Щелкнув [Правка] справа от кнопки [Добавление] на экране, показанном в пункте 1, можно изменить имя, значок или комментарий зарегистрированного профиля. Можно также редактировать предварительно зарегистрированные профили.

Выбор профиля

Выберите нужный профиль и нажмите [OK].

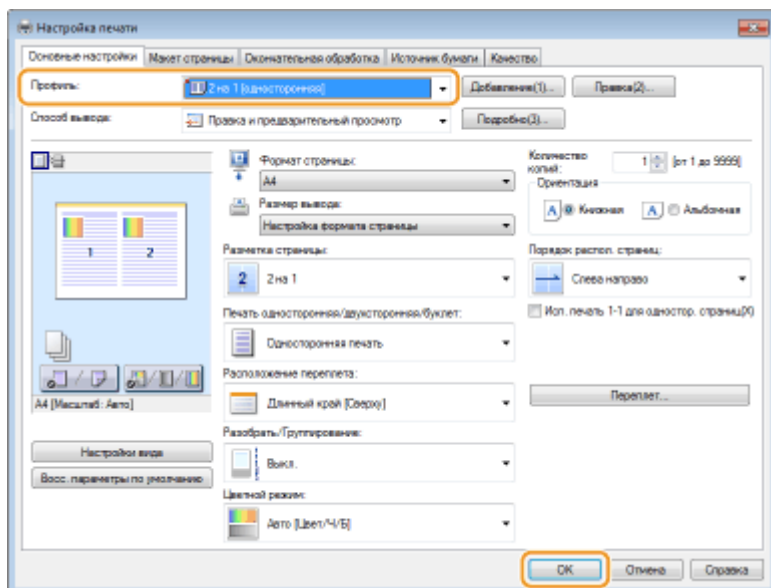

ПРИМЕЧАНИЕ

Изменение параметров выбранного профиля

- Можно изменить параметры профиля. Кроме того, измененные параметры можно сохранить в качестве нового профиля.

ССЫЛКИ

- Основные операции печати (Р. 73)
- Изменение параметров по умолчанию (Р. 114)

Изменение параметров по умолчанию

129J-026

Параметры по умолчанию — это параметры, которые отображаются при первом открытии экрана драйвера принтера. Эти параметры могут быть изменены. Например, при необходимости печатать все документы таким образом, чтобы каждые две страницы уменьшались и печатались на одной странице, укажите [2 на 1] в качестве значения по умолчанию для пользователя в макете страницы. Начиная со следующего раза драйвер принтера открывается с заданной настройкой [2 на 1] в макете страницы, и эту настройку не придется изменять при каждой печати.

ВАЖНО

- Для выполнения следующей процедуры необходимо войти в систему компьютера с правами администратора.

1 Откройте папку принтера. **▶** Отображение папки принтера (Р. 678)

2 Щелкните правой кнопкой мыши значок принтера и выберите пункт [Настройка печати].

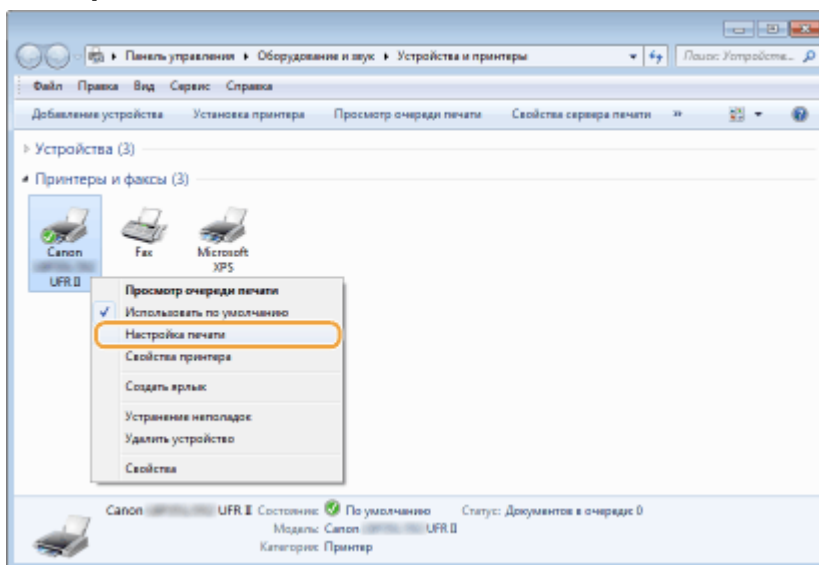

3 Измените параметры на экране параметров печати и нажмите [ОК].

- Щелкните вкладку [Основные настройки], [Макет страницы], [Окончательная обработка], [Источник бумаги] или [Качество] и укажите необходимые параметры печати на каждой вкладке. **▶** Различные параметры печати (Р. 80)

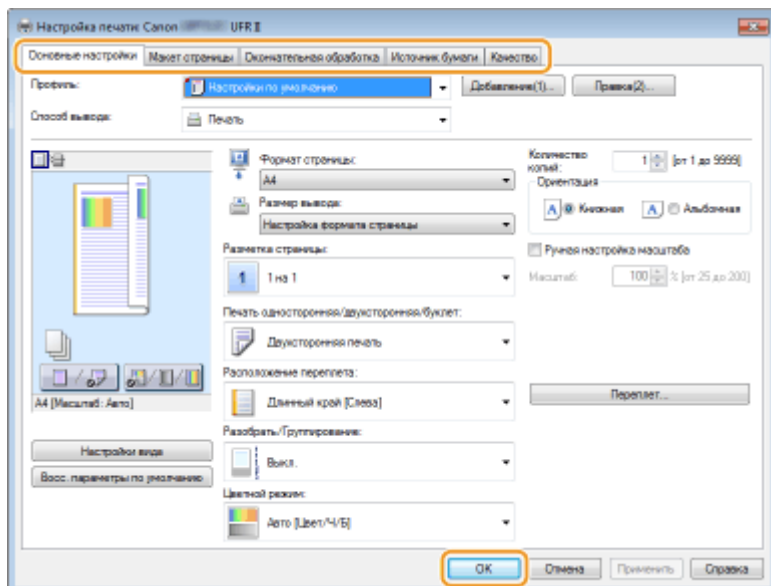

ССЫЛКИ

- ▶ Основные операции печати(Р. 73)
- ▶ Регистрация комбинаций часто используемых параметров печати(Р. 112)

Использование удобных функций печати

129J-027

С помощью драйвера принтера можно использовать различные удобные функции печати, а также выполнять базовые операции печати.

■ Печать с запоминающего устройства USB (прямая печать USB)

Подключив запоминающее устройство USB к аппарату, можно выполнять печать PDF-файлов и файлов изображений из запоминающего устройства. Эта функция позволяет выполнять печать без компьютера. ▶ **Печать с запоминающего устройства USB (прямая печать USB)(Р. 118)**

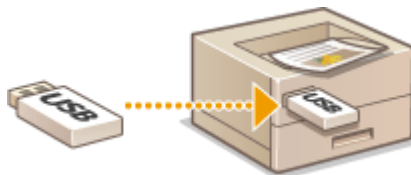

■ Печать документа с вводом PIN-кода (Защищенная печать)

Если задать PIN-код для данных, отправляемых в аппарат с компьютера, эти данные можно будет распечатать только после ввода правильного PIN-кода с панели управления аппарата. Эта функция удобна для печати конфиденциальных документов. ▶ **Печать документа с вводом PIN-кода (Защищенная печать) (Р. 130)**

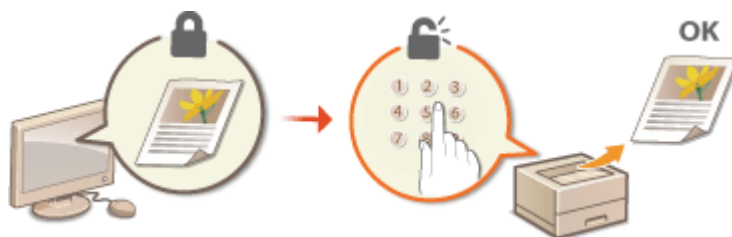

■ Печать документа, хранящегося в аппарате (печать сохраненного задания)

Данные печати, отправленные с компьютера, можно сохранить на SD-карте. Сохраненные данные можно напечатать столько раз, сколько требуется. ▶ **Печать документа, хранящегося в аппарате (печать сохраненного задания)(Р. 136)**



■ Печать без открытия файла (прямая печать)

Хранящиеся в компьютере файлы (PDF, JPEG и т. д.) можно печатать, отправляя их в аппарат из веб-браузера. Никаких специальных программ не требуется. ▶ **Печать без открытия файла (прямая печать)(Р. 146)**



■ Печать полученной электронной почты (печать электронной почты)

Полученные аппаратом сообщения электронной почты и вложенные в них файлы можно печатать напрямую, без использования компьютера.  Печать полученной электронной почты (печать электронной почты) (Р. 161)

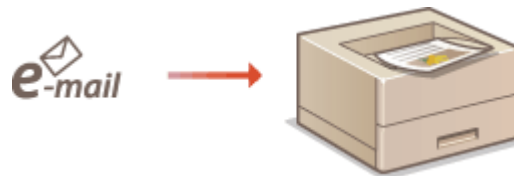

Печать с запоминающего устройства USB (прямая печать USB)

129J-028

Подключив запоминающее устройство USB к аппарату, можно выполнять печать файлов изображений (PDF, TIFF, JPEG и XPS) из запоминающего устройства. Эта функция позволяет выполнять печать без компьютера.

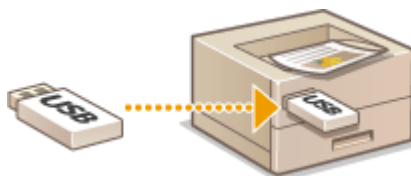

Доступные форматы файлов

Возможна печать файлов изображений следующих типов. Однако, в зависимости от структуры файла, печать некоторых файлов может оказаться невозможной.

- PDF-файл *
- JPEG-файл
- TIFF-файл
- XPS-файл

* Поддерживается версия 1.7.

ВАЖНО

- Максимальный размер печатаемого файла составляет 2 ГБ.

Допустимые запоминающие устройства USB

Можно использовать запоминающие устройства USB, отформатированные с файловой системой FAT32 (объем памяти: до 32 ГБ).

ВАЖНО

- Не используйте нестандартные запоминающие устройства USB. С некоторых запоминающих устройств USB печать файлов может не выполняться.
- Не подключайте какие-либо другие устройства, кроме запоминающего устройства USB. Запоминающие устройства USB нельзя подключать с помощью USB-концентратора или удлинительного кабеля.
- Запоминающие устройства USB, оснащенные специальными функциями, например встроенными функциями безопасности.

ПРИМЕЧАНИЕ

- USB-порт аппарата поддерживает интерфейс USB 2.0.
- Если в папке запоминающего устройства USB хранится большое количество файлов, сканирование занимает достаточно много времени. На своем компьютере удалите ненужные файлы с запоминающего устройства USB или переместите их в другую папку.

1 Подключите запоминающее устройство USB к порту USB на правой стороне аппарата.

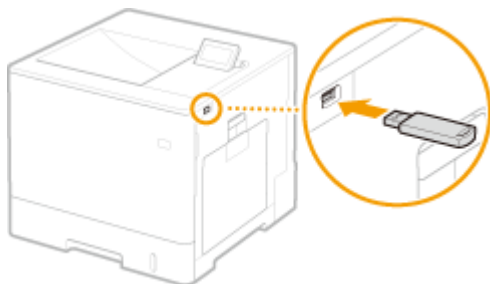

⇒ Автоматически отображается показанный ниже экран.

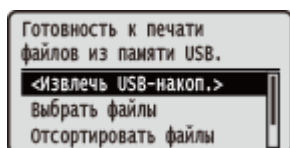

- Если этот экран не отображается, нажмите ().

ВАЖНО:

- Не допускайте ударов по запоминающему устройству USB или аппарату и не трясите их, когда устройство подключено к аппарату.

2 Используйте / для выбора <Выбрать файлы> и нажмите .

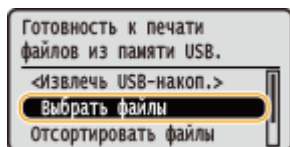

3 Выберите тип файла для печати и нажмите .

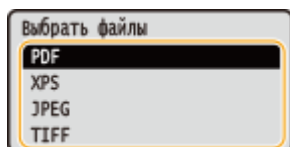

4 Выберите файл для печати и нажмите .

- Можно выбрать не более 10 файлов.

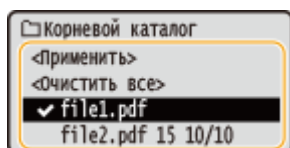

- Чтобы отменить выбор, снова выберите уже выбранный файл (отмеченный как) , и нажмите . Чтобы отменить весь выбор, выберите пункт <Очистить все> и нажмите .
- Чтобы отобразить содержимое папки, выберите папку и нажмите или . Чтобы вернуться в корневую папку, нажмите или .

ПРИМЕЧАНИЕ:

- Папки и файлы на более низких уровнях или с длинными именами могут не отображаться.

- При переходе к другой папке выбор с предыдущих файлов снимается.

5 Выберите <Применить> и нажмите .

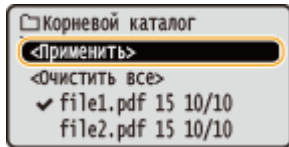

■ При печати XPS-документа с использованием билета печати

При печати файла в XPS-формате печать может выполняться в соответствии с билетом печати (настройками печати), прикрепленными к файлу.

1 Выберите <Исп. пасп. печати> и нажмите .

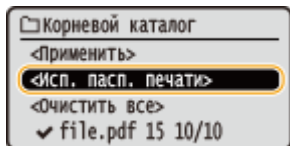

2 Выберите <Пуск печати> и нажмите .

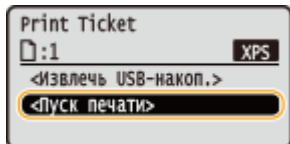

⇒ Начинается печать. После завершения печати отсоедините запоминающее устройство USB от аппарата. ► **Отключите запоминающее устройство USB.**(P. 127)



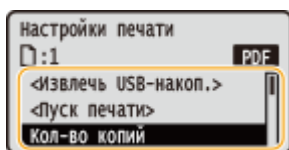

6 При необходимости укажите параметры печати.

- Выберите требуемый пункт настройки, нажмите  и укажите настройку.



ПРИМЕЧАНИЕ:

Значки* в описании

	Настройки для печати PDF-файлов
	Настройки для XPS-файлов
	Настройки для печати JPEG-файлов
	Настройки для печати TIFF-файлов

* Значки не указываются для настроек, отображаемых независимо от формата файла.

<Кол-во копий>

Укажите количество копий (от 1 до 9999). Используя цифровые клавиши, введите количество копий и нажмите .

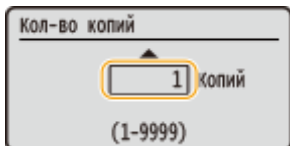

<Диапазон печати>/<Диап. печати (TIFF)>

PDF XPS TIFF

Укажите печатаемый диапазон (страницы). Кнопками ▲/▼ выберите <Метод обозначения>

▶ **OK** ▶ выберите способ задания диапазона печати ▶ **OK**.

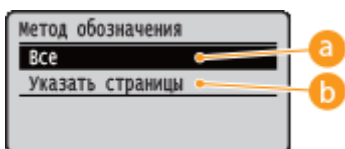

a <Все>

Печать всех страниц.

b <Указать страницы>

Печать только указанных страниц. Чтобы указать страницы, выберите <Диапазон страниц> ▶ **OK** ▶ с помощью цифровых клавиш введите значения параметров <Первая страница> и <Последняя страница> ▶ выберите <Применить> ▶ **OK**.

<Цветовой режим>

Укажите, требуется ли выполнять цветную или черно-белую печать. Кнопками ▲/▼ выберите настройку и нажмите **OK**.

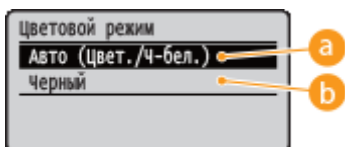

a <Авто (Цвет./Ч-бел.)>

Автоматически выбирать цветную или черно-белую печать в зависимости от типа документа.

b <Черный>

Выполнять черно-белую печать даже при печати цветных документов.

<2-сторонняя печать>

Выберите, требуется ли печатать на обеих сторонах бумаги. Кнопками ▲/▼ выберите настройку и нажмите **OK**.

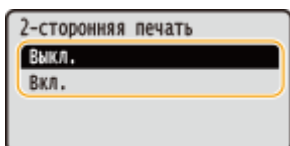

ПРИМЕЧАНИЕ:

- <2-сторонняя печать> может быть недоступна для некоторых форматов и типов бумаги. **Бумага(Р. 637)**

<Позиция переплета>

Укажите сторону (длинная или короткая), по которой 2-сторонние распечатки будут переплетаться с помощью инструмента для переплета (например, степлера). Кнопками ▲/▼ выберите положение сшивания и нажмите **OK**.

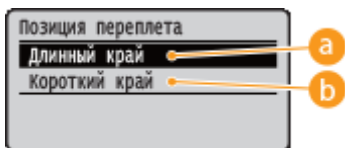

a <Длинный край>

Распечатки сшиваются по длинной стороне.

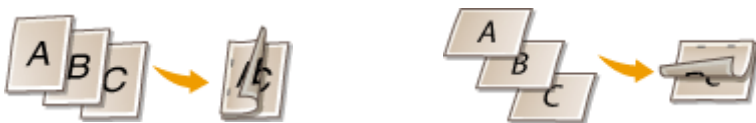

b <Короткий край>

Распечатки сшиваются по короткой стороне.



<Выбрать бумагу>

Выберите источник бумаги, в который уже загружена бумага для печати. Кнопками ▲/▼ выберите источник печати и нажмите **OK**.

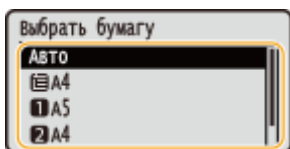

ПРИМЕЧАНИЕ:

- Если требуется напечатать PDF- или XPS-файл, укажите значение <Авто> для автоматического выбора оптимального источника бумаги.
- Источник, в который загружена бумага специального формата, выбрать невозможно.

<Полутона>

Можно выбрать способ передачи полутонов (переходы между темными и светлыми частями изображения).

■ PDF- и XPS-файлы

В качестве способа передачи полутонов можно указать <Стохас. растрир.> или задавать его отдельно для каждого типа данных изображения. Чтобы задать <Стохас. растрир.>, кнопками ▲/▼ выберите значение <Стохас. растрир.> ► нажмите **OK** ► <Вкл.> ► нажмите **OK**. Чтобы задать способ передачи отдельно для каждого типа данных изображения, кнопками ▲/▼ выберите значение <Разрешение/

градация» ► нажмите **OK** ► выберите тип данных изображения ► нажмите **OK** ► выберите способ передачи полутонов ► нажмите **OK**.

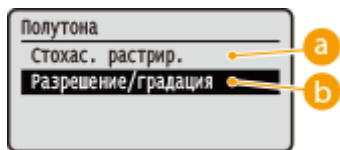

a <Стохас. растрир.>

Затем можно выполнять тонкую печать с помощью параметра <Разрешение/градация>. Этот режим печати подходит для четкой печати краев и мелких деталей, таких как символы и тонкие линии.

b <Разрешение/градация>

Выберите способ передачи полутонов, когда для параметра <Стохас. растрир.> установлено значение <Выкл.>. Можно установить этот параметр для каждого типа изображений, содержащихся в одном документе.

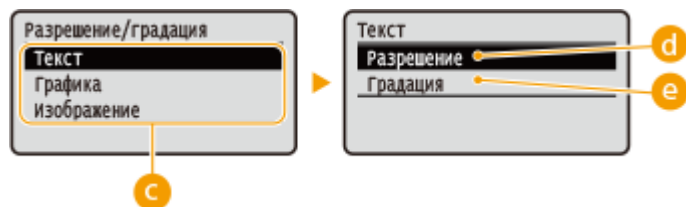

c Тип изображения

Выберите тип изображения, для которого требуется изменить эту настройку. <Текст> соответствует буквам и символам, <Графика> — линиям и фигурам, <Изображение> — фотографиям и изображениям других типов.

d <Разрешение>

Тонкая печать текста с четкими краями букв. Подходит для печати текста и тонких линий.

e <Градация>

Печать градаций и контуров с плавными переходами. Подходит для печати фигур и графиков, содержащих градации.

ПРИМЕЧАНИЕ:

- Когда для параметра <Стохас. растрир.> установлено значение <Вкл.>, <Разрешение/градация> не отображается.

■ JPEG- и TIFF-файлы

Кнопками ▲ / ▼ выберите способ передачи полутонов и нажмите **OK**.

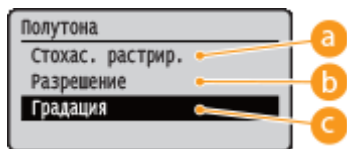

a <Стохас. растрир.>

Затем можно выполнять тонкую печать с помощью параметра <Разрешение>. Этот режим печати подходит для четкой печати краев и мелких деталей, таких как символы и тонкие линии.

b <Разрешение>

Тонкая печать текста с четкими краями букв. Подходит для печати текста и тонких линий.

С <Градация>

Печать градаций и контуров с плавными переходами. Подходит для печати фигур и графиков, содержащих градации.

<Совм. формат бумаги>

PDF XPS

Производится автоматическое увеличение или уменьшение распечаток в соответствии с параметром **Область печати(Р. 640)** бумаги. Распечатки увеличиваются или уменьшаются с сохранением соотношения сторон оригинала. Кнопками ▲ / ▼ выберите настройку и нажмите **OK**.

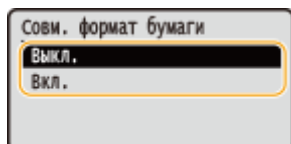

ПРИМЕЧАНИЕ:

- Эта настройка недоступна, если задано значение <Авто> для <Выбрать бумагу>.

<Масштаб>

JPEG TIFF

Служит для включения или отключения увеличения и уменьшения изображений. Распечатки увеличиваются или уменьшаются с сохранением соотношения сторон изображения. Кнопками ▲ / ▼ выберите настройку и нажмите **OK**.



а <Выкл.>

Если изображение находится в границах области **Область печати(Р. 640)** бумаги, оно печатается с фактическим размером. Если изображение больше области, доступной для печати, распечатки уменьшаются.

б <Авто>

Увеличение или уменьшение распечаток производится в соответствии с областью **Область печати(Р. 640)**.

<Увеличить обл.печати>

Укажите, требуется ли печатать изображение путем расширения области **Область печати(Р. 640)** до всего размера бумаги. Кнопками ▲ / ▼ выберите настройку и нажмите **OK**.

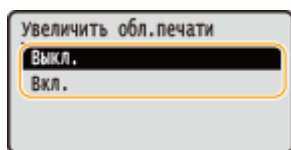

ПРИМЕЧАНИЕ:

- Если выбрано значение <Вкл.>, некоторые части изображения по краям бумаги могут отсутствовать или бумага может быть частично испачкана, в зависимости от оригинала.

<N на 1>

PDF XPS

Выберите, требуется ли печатать несколько страниц на одном листе бумаги, последовательно располагая их начиная с левого верхнего угла. Например, для печати четырех страниц на одном листе выберите <4 на 1>. Кнопками ▲ / ▼ выберите настройку и нажмите **OK**.

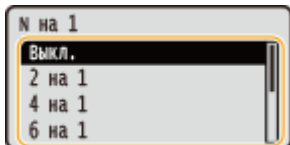

ПРИМЕЧАНИЕ:

- Эта настройка недоступна, если задано значение <Авто> для <Выбрать бумагу>.

<Конечная обработка>

PDF XPS

Укажите способ сортировки распечаток при печати многостраничных документов. Кнопками ▲ / ▼ выберите, требуется ли сортировать распечатки, и нажмите **OK**.

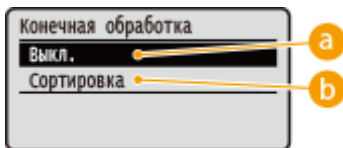

а <Вкл.>

Распечатки не сортируются. Печатается указанное число экземпляров каждой страницы. Например, при печати трех копий четырехстраничного документа распечатки будут сгруппированы в следующем порядке следования страниц: 1, 1, 1, 2, 2, 2, 3, 3, 3, 4, 4, 4.



б <Сортировка>

Распечатки группируются и комплектуются в полные наборы в порядке следования страниц. Например, при печати трех копий четырехстраничного документа распечатки будут сгруппированы в следующем порядке следования страниц: 1, 2, 3, 4, 1, 2, 3, 4, 1, 2, 3, 4.



<Ориентация изображ.>

JPEG TIFF

Укажите ориентацию печатаемого изображения. Кнопками ▲ / ▼ выберите ориентацию печати и нажмите **OK**.

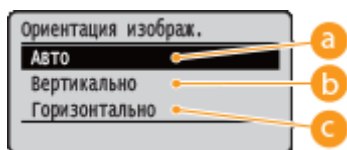

a <Авто>

Ориентация печати определяется автоматически на основе ширины и высоты изображения.

b <Вертикально>

Выберите при печати вертикально ориентированного изображения.

c <Горизонтально>

Выберите при печати горизонтально ориентированного изображения.

ПРИМЕЧАНИЕ:

- Если указанная настройка <Вертикально> или <Горизонтально> не соответствует ориентации изображения, оно печатается в уменьшенном виде.

<Позиция печати>

JPEG TIFF

Укажите положение печати изображения. Кнопками ▲ / ▼ выберите положение печати и нажмите **OK**.

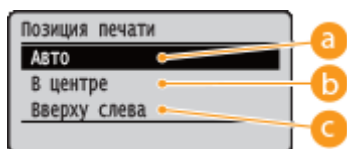

a <Авто>

Если данные TIFF содержат сведения, указывающие положение печати, изображение печатается в соответствии с этими сведениями; в противном случае изображение печатается по центру бумаги. Данные JPEG всегда печатаются по центру бумаги.

b <В центре>

Изображения печатаются по центру бумаги.

c <Вверху слева>

Изображения печатаются по левому верхнему углу.

7 Выберите <Пуск печати> и нажмите **OK.**

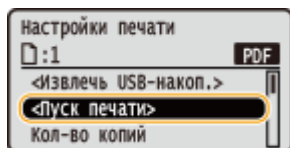

⇒ Начнется печать.

- Для отмены печати используйте панель управления. ▶ **Отмена печати(Р. 78)**

8 Отключите запоминающее устройство USB.

1 Выберите <Извлечь USB-накоп.> и нажмите **OK**.

2 Выберите <Да> и нажмите **OK**.

⇒ Подождите, пока не появится приведенное ниже сообщение.

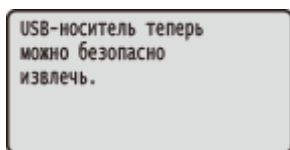

3 Отключите запоминающее устройство USB.

ПРИМЕЧАНИЕ

- Если на экране из шага 1 выбрано значение <Отсортировать файлы>, при выборе файла для печати можно изменить порядок отображения файлов.

СОВЕТЫ

Если необходимо всегда выполнять печать, используя одни и те же настройки ▶ **Изменение параметров по умолчанию(Р. 114)**

Изменение параметров печати с устройства USB по умолчанию

129J-029

Настройки, которые первоначально отображаются при задании параметров печати, называются настройками по умолчанию. Если изменить эти настройки по умолчанию в соответствии с часто выполняемыми операциями, это позволит исключить постоянную настройку одних и тех же параметров при каждой печати.

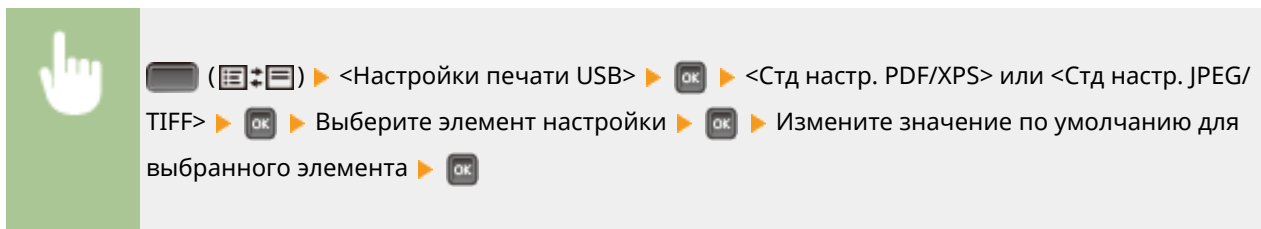

PDF/XPS

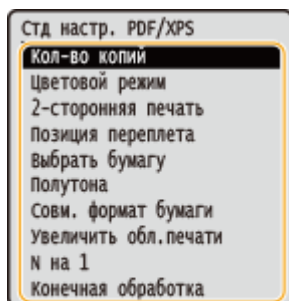

JPEG/TIFF

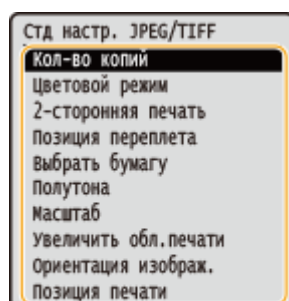

a Значения настроек

Выберите элемент, который необходимо настроить, и измените значение по умолчанию.

■ Задание порядка отображения файлов для печати

Можно задать порядок, в котором файлы для печати с запоминающего устройства USB отображаются для выбора.

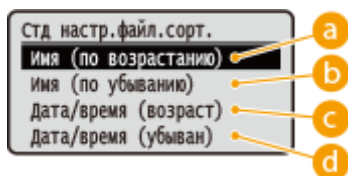
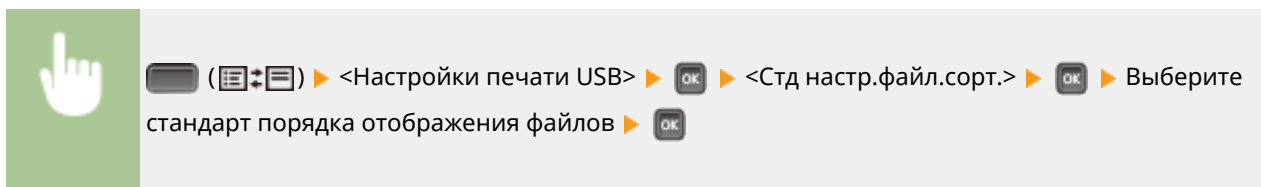

a <Имя (по возрастанию)>

Файлы отображаются в восходящем порядке по именам.

b <Имя (по убыванию)>

Файлы отображаются в нисходящем порядке по именам.

c <Дата/время (возраст)>

Файлы отображаются в восходящем порядке по дате и времени.

d <Дата/время (убыван)>

Файлы отображаются в нисходящем порядке по дате и времени.

ССЫЛКИ

▶ Печать с запоминающего устройства USB (прямая печать USB)(P. 118)

Печать документа с вводом PIN-кода (Защищенная печать)

129J-02A

Если во время печати с компьютера документу присвоен PIN-код, документ хранится на дополнительной SD-карте, установленной в аппарат, и печатается только после ввода правильного PIN-кода на панели управления аппарата. Эта функция называется «Защищенная печать», а документ, защищенный PIN-кодом, называется «Защищенный документ». Функция «Защищенная печать» позволяет исключить ситуацию, когда распечатки конфиденциальных документов остаются в аппарате без присмотра. Перед использованием данной функции требуется установить в аппарат дополнительную SD-карту (▶ **Установка SD-карты(Р. 650)**).

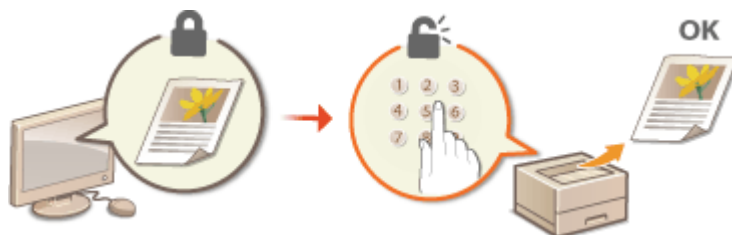

- ▶ **Пересылка защищенного документа с компьютера на аппарат(Р. 130)**
- ▶ **Печать защищенных документов(Р. 132)**
- ▶ **Изменение допустимого периода хранения для защищенных документов(Р. 133)**

Пересылка защищенного документа с компьютера на аппарат

Следуйте приведенной ниже процедуре. Можно отправить документ, защищенный PIN-кодом.

1 Откройте документ с помощью приложения, чтобы отобразить диалоговое окно печати.

- Отображение диалогового окна печати варьируется для различных приложений. Дополнительные сведения см. в руководстве по работе с используемым приложением.

2 Выберите данный аппарат и нажмите [Параметры] или [Свойства].

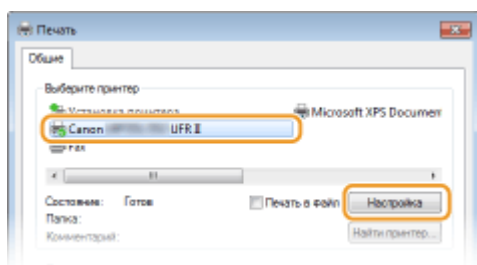

- Отображающийся экран зависит от используемого приложения.

3 Выберите [Защищенная печать] в [Способ вывода].

- Щелкните кнопку [Да] или [Нет] на всплывающем экране [Сведения].
- Чтобы каждый раз использовать одно и то же имя пользователя и ПИН-код, нажмите [Да]. Чтобы использовать разные имена и ПИН-коды, нажмите [Нет].

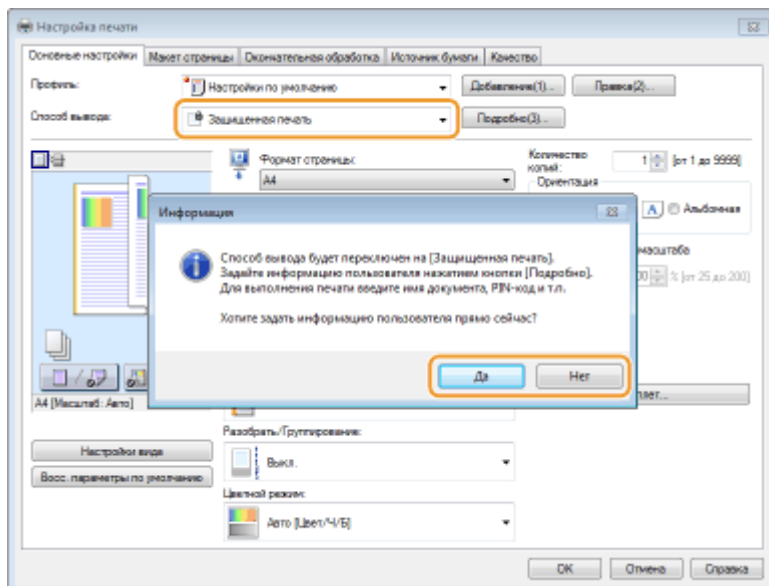

■ Если вы нажали [Да]

Введите имя пользователя в поле [Имя пользователя] и ПИН-код в поле [PIN-код] и нажмите [OK].

- Имя компьютера (имя для входа в систему) отображается в поле [Имя пользователя]. Чтобы изменить его, введите новое имя компьютера длиной не более 32 алфавитно-цифровых символов.
- Введите в поле [PIN-код] число длиной не более семи цифр.

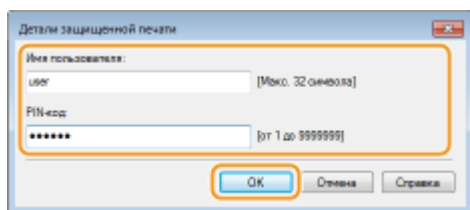

4 Укажите необходимые параметры печати и нажмите [OK].

- Щелкните вкладку [Основные настройки], [Макет страницы], [Окончательная обработка], [Источник бумаги] или [Качество] и укажите необходимые параметры печати на каждой вкладке. ➤ **Различные параметры печати(Р. 80)**

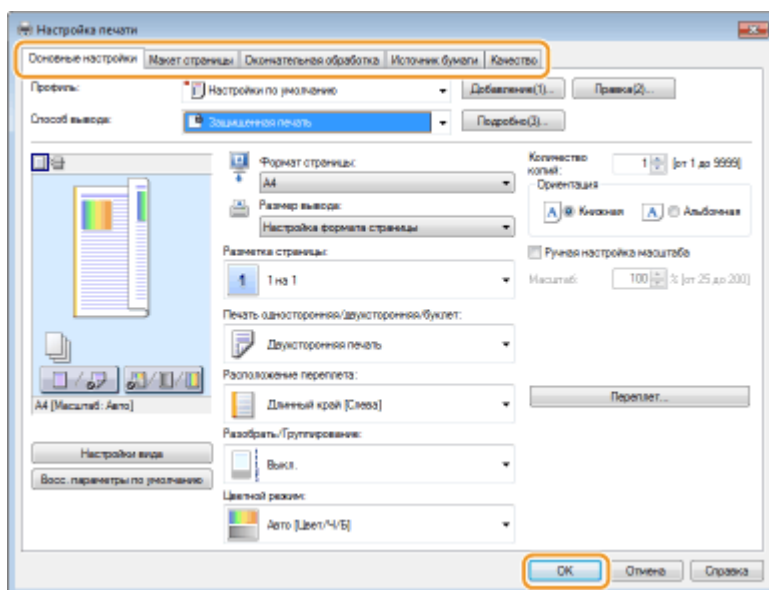

5 Щелкните [Печать] или [ОК].

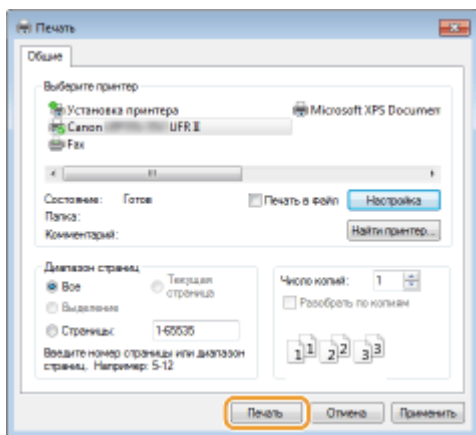

➡ После отправки защищенного документа на аппарат он хранится на SD-карте до момента печати.

■ Если в шаге 3 выбрано [Нет]

Введите [Имя документа], [Имя пользователя] и [PIN-код], затем нажмите [ОК].

- Имя документа устанавливается автоматически, исходя из информации, содержащейся в приложении. Для изменения имени документа введите в поле имени документа до 32 буквенно-цифровых символов.
- Имя компьютера (имя для входа в систему) отображается в поле [Имя пользователя]. Чтобы изменить имя пользователя, введите новое имя, содержащее не более 32 алфавитно-цифровых символов.
- Введите [PIN-код], содержащие не более семи цифр.

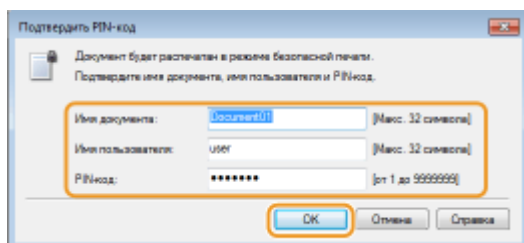

ПРИМЕЧАНИЕ

- Если на аппарат установлен подключаемый модуль драйвера шифрованной печати «Encrypted Print Driver Add-in», входящий в комплект поставки дополнительного комплекта SD CARD-C1, можно использовать функцию шифрованной печати с повышенной безопасностью. ► **Использование шифрованной печати(Р. 135)**

Печать защищенных документов

Напечатайте защищенный документ в течение одного часа с момента отправки его на аппарат. После этого защищенный документ удаляется с SD-карты и его больше нельзя напечатать.

ПРИМЕЧАНИЕ

- Время хранения защищенных документов можно менять. ► **Изменение допустимого периода хранения для защищенных документов(Р. 133)**

1 Нажмите ▲ (↵).

2 Используйте ▲ / ▼ для выбора <Защищенная печать> и нажмите **OK**.

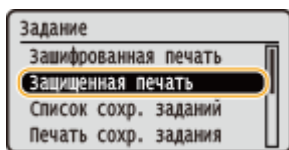

3 Выберите защищенный документ для печати и нажмите **OK**.

- Если SD-карта содержит только один защищенный документ, этот экран не отображается.

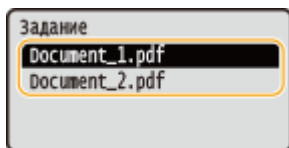

ПРИМЕЧАНИЕ:

Если отображается имя пользователя

- Если на SD-карте хранятся защищенные документы двух и более пользователей, перед показанным сверху экраном отображается показанный ниже экран выбора пользователя. Выберите нужное имя пользователя и нажмите **OK**.

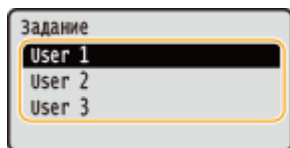

4 Введите PIN_код и нажмите **OK**.

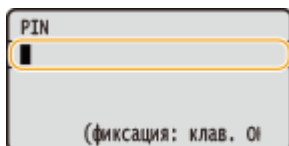

⇒ Начнется печать.

- Для отмены заданий печати используйте панель управления. **Отмена печати(P. 78)**

Изменение допустимого периода хранения для защищенных документов

По умолчанию в аппарате задано удаление нераспечатанных защищенных документов через час после их получения. Это значение можно изменить в заданных пределах.

1 Нажмите ► (☑).

2 Кнопками ▲ / ▼ выберите <Меню управления> и нажмите **OK**.

3 Выберите <Вр. удал. защ.печати> и нажмите **OK**.

4 Выберите период, в течение которого защищенные документы будут храниться на SD-карте, и нажмите **OK**.

- Защищенный документ удаляется с SD-карты по истечении указанного времени.

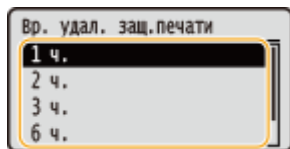

ССЫЛКИ

- ▶ [Использование шифрованной печати\(Р. 135\)](#)
- ▶ [Установка SD-карты\(Р. 650\)](#)

Использование шифрованной печати

129J-02C

Данные печати шифруются перед отправкой в аппарат, обеспечивая еще большую безопасность по сравнению с обычной защищенной печатью. Для использования этой функции установите подключаемый модуль драйвера шифрованной печати «Encrypted Print Driver Add-in», входящий в состав дополнительно приобретаемого комплекта «SD CARD-C1». Документ, напечатанный с помощью функции шифрованной печати, называется «зашифрованным документом».

ПРИМЕЧАНИЕ

Установка подключаемого модуля «Encrypted Print Driver Add-in»

- См. файл «Readme.txt» на диске CD-ROM из состава комплекта «SD CARD-C1».

■ Отправка зашифрованного документа с компьютера на аппарат

См. «Справку». Справку можно открыть из драйвера принтера.



Откройте папку принтера (**Отображение папки принтера(Р. 678)**) ▶ Щелкните правой клавишей мыши значок аппарата ▶ [Свойства принтера] или [Свойства] ▶ Вкладка [Encrypted-P] ▶ [Справка]

■ Печать зашифрованных документов

Напечатайте защищенный документ в течение одного часа с момента отправки его на аппарат. После этого защищенный документ удаляется с SD-карты и его больше нельзя напечатать.



▲ (↔) ▶ <Зашифрованная печать> ▶ **ОК** ▶ Выберите зашифрованный документ, который требуется распечатать ▶ **ОК** ▶ Введите PIN-код с помощью цифровых клавиш ▶ **ОК**

ПРИМЕЧАНИЕ

Период хранения для зашифрованных документов

- Время хранения зашифрованных документов можно изменить. Порядок изменения такой же, как и для защищенных документов. **Изменение допустимого периода хранения для защищенных документов(Р. 133)**

Если в PIN-коде используются алфавитно-цифровые или специальные символы

- Функция шифрованной печати позволяет при задании PIN-кода в драйвере принтера использовать алфавитно-цифровые и специальные символы. Однако если PIN-код содержит алфавитно-цифровые или специальные символы, печать зашифрованного документа с панели управления аппарата невозможна. Для печати зашифрованного документа используйте функцию [Состояние задания] в Удаленном ИП. **Проверка состояния документов для печати(Р. 353)**

Печать документа, хранящегося в аппарате (печать сохраненного задания)

129J-02E

Данные, напечатанные с компьютера, могут храниться на SD-карте, установленной в аппарат. Поскольку сохраненные данные можно печатать непосредственно с аппарата, исключается необходимость использования компьютера при каждой печати. Это удобно для сохранения многократно печатаемых документов (например, титульной страницы факса). ➤**Установка SD-карты(Р. 650)**



- Сохранение документа в аппарате(Р. 136)**
- Печать документа, хранящегося в аппарате(Р. 138)**

ПРИМЕЧАНИЕ

- В аппарате можно сохранить не более 1000 документов.
- Данные, сохраненные на SD-карте, не удаляются даже при выключении питания, но в аппарате задано автоматическое удаление данных по прошествии трех дней. Если требуется изменить срок хранения данных или отключить автоматическое удаление данных, измените соответствующие настройки с помощью Удаленного ИП (➤**Изменение периода хранения документов(Р. 140)**). Сохраненные данные можно также удалять вручную (➤**Удаление документов вручную(Р. 141)**).

Сохранение документа в аппарате

1 Откройте документ с помощью приложения, чтобы отобразить диалоговое окно печати.

- Отображение диалогового окна печати варьируется для различных приложений. Дополнительные сведения см. в руководстве по работе с используемым приложением.

2 Выберите данный аппарат и нажмите [Параметры] или [Свойства].

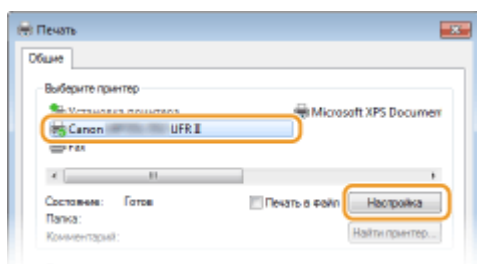

- Отображающийся экран зависит от используемого приложения.

3 Выберите вариант [Сохранение] в пункте [Способ вывода] и нажмите [Да].

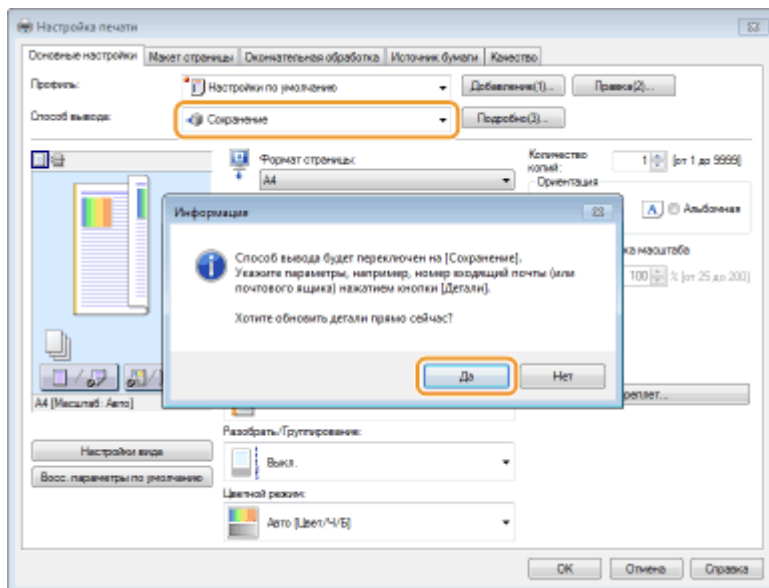

4 Укажите параметры сохранения документов и нажмите [OK].

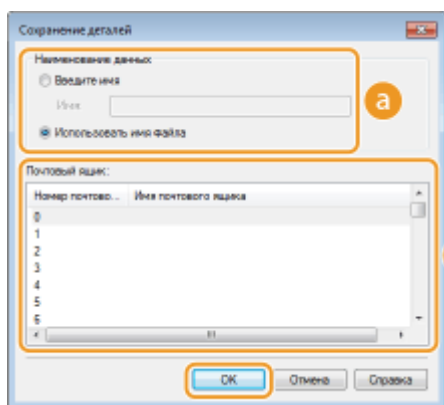

a [Наименование данных]

Задайте имя для данных печати, которые требуется сохранить на SD-карте.

[Введите имя]	Задайте имя вручную. Введите имя для данных печати длиной не более 24 символов. Укажите понятное имя для отображения на дисплее аппарата.
[Использовать имя файла]	Имя задается автоматически на основе имени файла сохраняемых данных печати и информации из используемого приложения.

b [Почтовый ящик]

Место, используемое для сохранения данных печати на SD-карте, называется ячейкой. Выберите номер ячейки для сохранения документа. Ячейке можно назначить имя для удобства ее идентификации. ► **Задание имени или PIN-кода ячейки(Р. 144)**

5 Укажите необходимые параметры печати и нажмите [OK].

- Щелкните вкладку [Основные настройки], [Макет страницы], [Окончательная обработка], [Источник бумаги] или [Качество] и укажите необходимые параметры печати на каждой вкладке. ► **Различные параметры печати(Р. 80)**
- Измененные здесь настройки сохраняются вместе с документом. Следующая печать документа выполняется с сохраненными настройками.

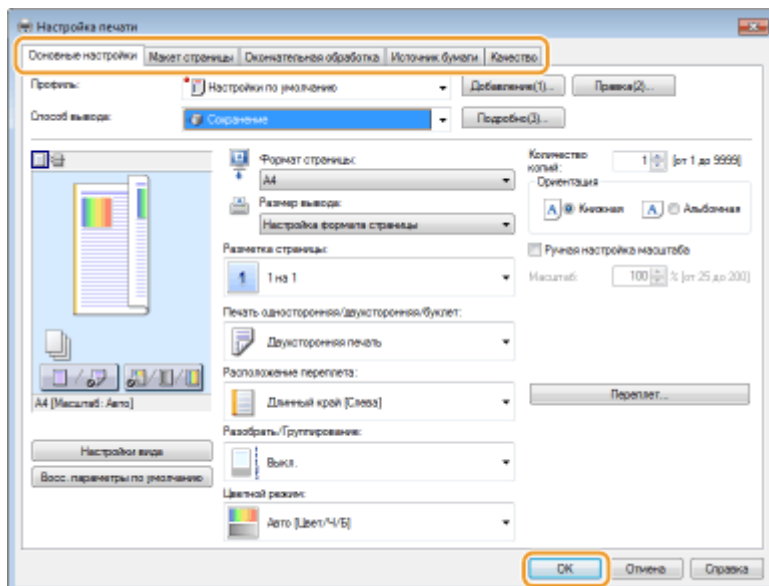

6 Нажмите [Печать] или [ОК].

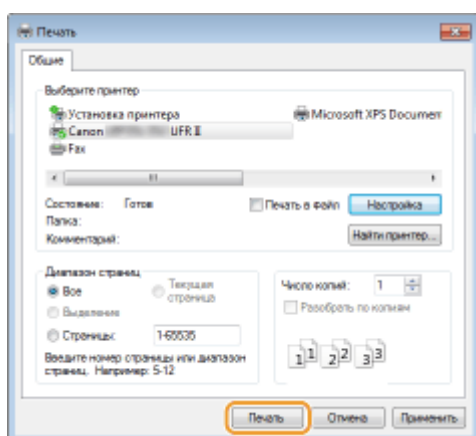

⇒ Документ отправляется на аппарат и сохраняется в указанной ячейке.

Печать документа, хранящегося в аппарате

1 Нажмите ▲ (↔).

- Когда аппарат находится в отключенном режиме, он не работает, даже если нажать ▲ (↔). Переведите аппарат в подключенный режим. ► **Клавиша Подключен(Р. 25)**

2 Используйте ▲ / ▼ для выбора <Печать сохр. задания> и нажмите **OK**.

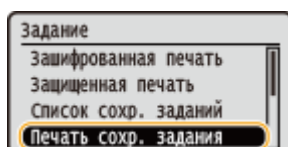

3 Выберите номер ячейки документа, который требуется напечатать, и нажмите **OK**.

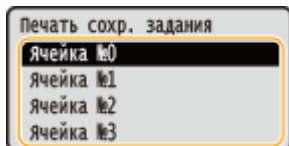

ПРИМЕЧАНИЕ:

Если ячейка защищена PIN-кодом

- Если отображается экран ввода PIN-кода, введите PIN-код и нажмите **OK**. Если вы не знаете PIN-код, обратитесь к администратору аппарата.

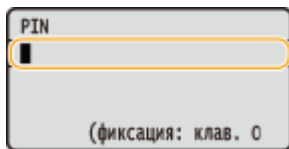

4 Выберите документ для печати и нажмите **OK.**

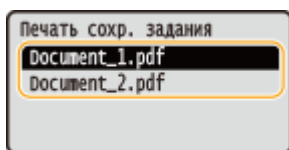

⇒ Начнется печать.

- Для отмены печати используйте панель управления. ▶ **Отмена печати(Р. 78)**

ПРИМЕЧАНИЕ

- Документы, сохраненные на SD-карте, можно также печатать со страницы [Ячейка] Удаленного ИП (▶ **Страница [Ячейка](Р. 350)**). Откройте ячейку, в которой хранятся документы, установите флажок документа, который требуется распечатать, и нажмите кнопку [Печать].

ССЫЛКИ

- ▶ **Удаление документа, хранящегося в аппарате(Р. 140)**
- ▶ **Задание имени или PIN-кода ячейки(Р. 144)**
- ▶ **Установка SD-карты(Р. 650)**

Удаление документа, хранящегося в аппарате

129J-02F

По умолчанию данные, хранящиеся на SD-карте, автоматически удаляются через три дня. Если требуется изменить срок хранения документов на SD-карте или отключить автоматическое удаление документов, измените эти настройки из Удаленного ИП. Сохраненные документы можно также удалять вручную.

- ▶ Изменение периода хранения документов (Р. 140)
- ▶ Удаление документов вручную (Р. 141)

Изменение периода хранения документов

1 Запустите Удаленный ИП и войдите в режиме управления. ▶ Запуск Удаленного ИП (Р. 344)

2 Щелкните [Параметры/Регистрация].

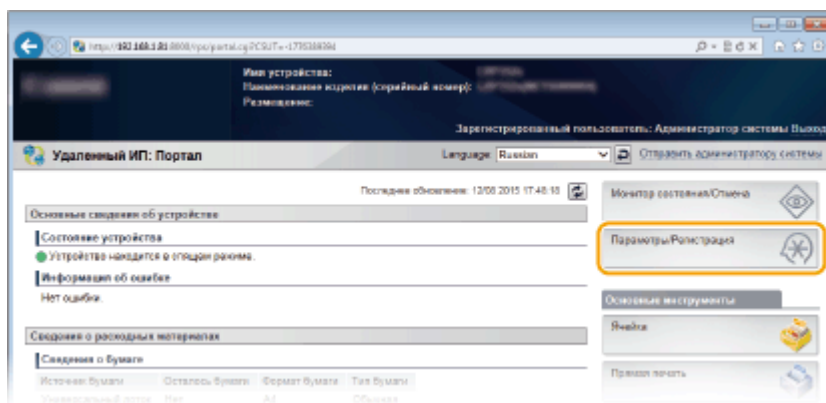

3 Щелкните [Меню управления] ▶ [Правка].

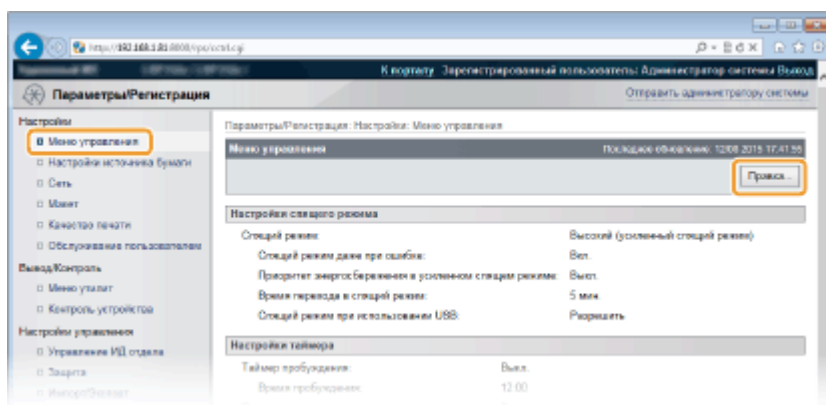

4 Измените период хранения.

- Чтобы отключить автоматическое удаление документов, выберите [Выкл.].

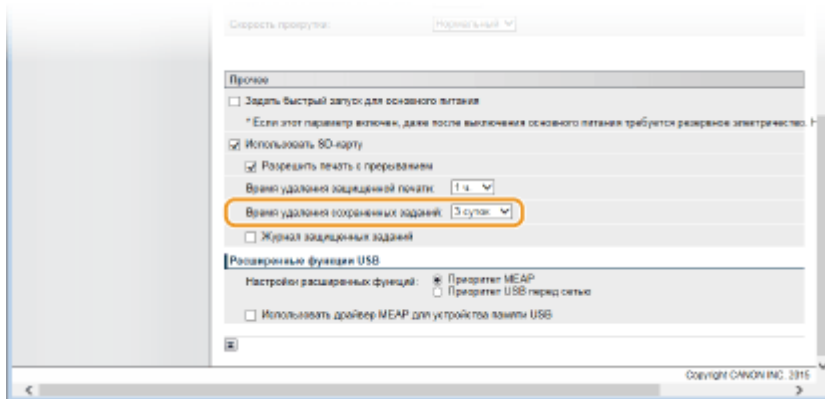

5 Щелкните [OK].

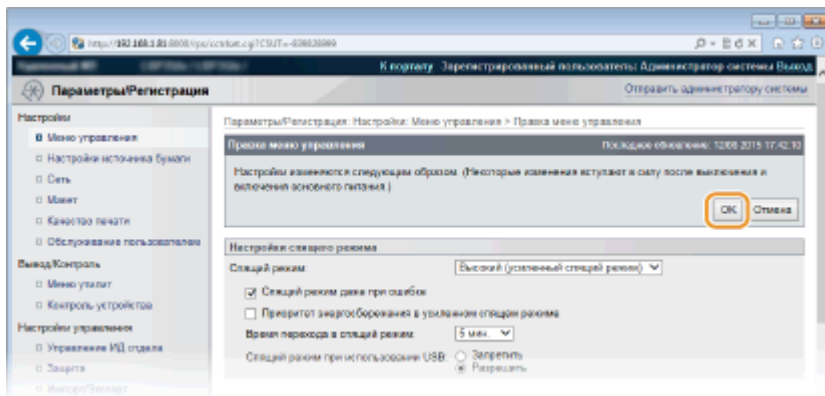

Удаление документов вручную

1 Запустите Удаленный ИП и выполните вход. ▶ Запуск Удаленного ИП(Р. 344)

ПРИМЕЧАНИЕ:

Если выполнен вход в режиме обычного пользователя

- По умолчанию аппарат настроен таким образом, чтобы документы могли удалять только администраторы. Чтобы разрешить конечным пользователям выполнять операции с документами, необходимо изменить настройки. ▶ **Разрешение конечным пользователям управлять документами(Р. 360)**
- Можно удалять только документы, принадлежащие пользователю с именем, использованным при входе в Удаленный ИП.

2 Щелкните [Ячейка].

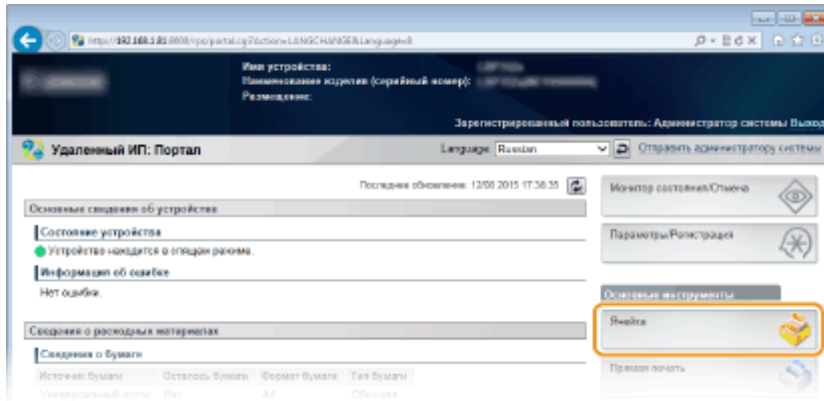

3 Нажмите номер ячейки, в которой хранится удаляемый документ.

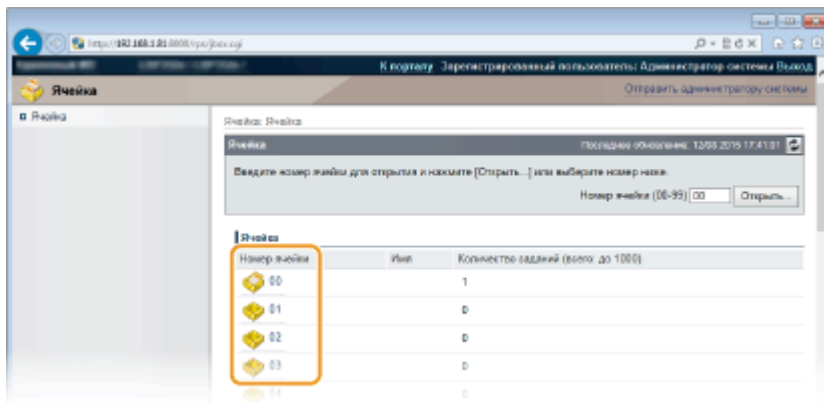

ПРИМЕЧАНИЕ:

Если ячейка защищена PIN-кодом

- Когда появится показанный ниже экран, введите PIN-код и нажмите [OK].

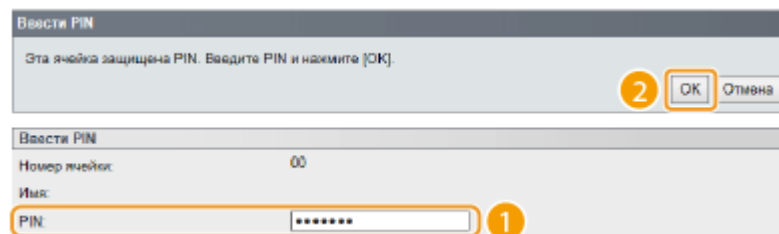

4 Установите флажок у удаляемого документа и нажмите [Удалить].

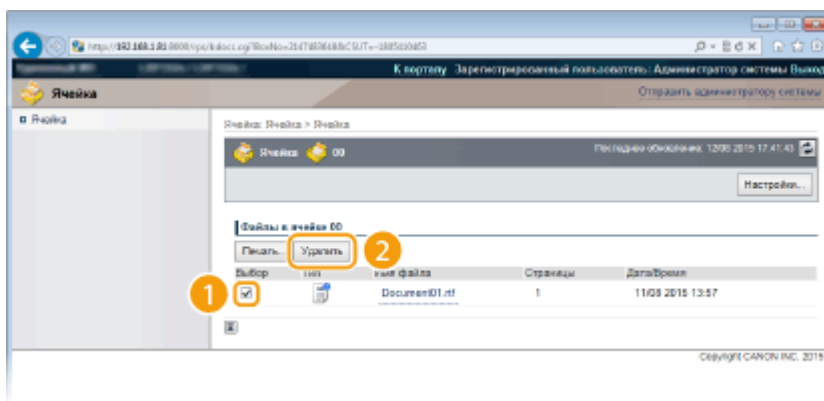

⇒ Выбранный документ удаляется.

ПРИМЕЧАНИЕ:

- Нажав текстовую ссылку в столбце [Имя файла], можно проверить сведения о документе.

ПРИМЕЧАНИЕ

- Объем свободного места на SD-карте может увеличиться с задержкой, поскольку сохраненные данные удаляются в фоновом режиме.

Задание имени или PIN-кода ячейки

129J-02H

Можно задать имя или PIN-код для открытия ячейки. Задав для ячейки запоминающееся имя, можно упростить поиск ячейки при выборе места для сохранения документов с помощью драйвера принтера. Если задан PIN-код, доступ к сохраненным документам имеется только у ограниченного круга пользователей, что повышает безопасность.

1 Запустите Удаленный ИП и войдите в режиме управления. ▶ Запуск Удаленного ИП(Р. 344)

2 Щелкните [Ячейка].

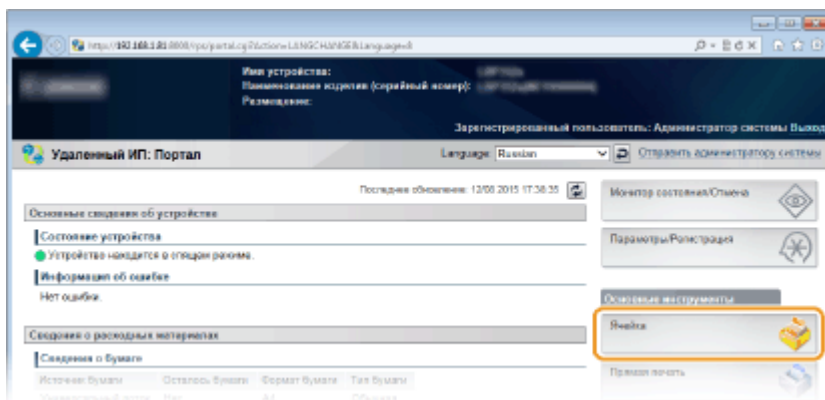

3 Нажмите номер ячейки, для которой требуется указать параметры.

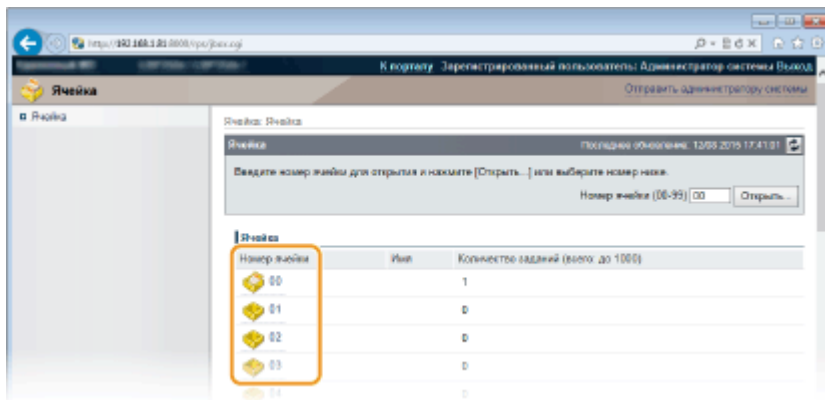

ПРИМЕЧАНИЕ:

Если ячейка защищена PIN-кодом

- Когда появится показанный ниже экран, введите PIN-код и нажмите [OK].

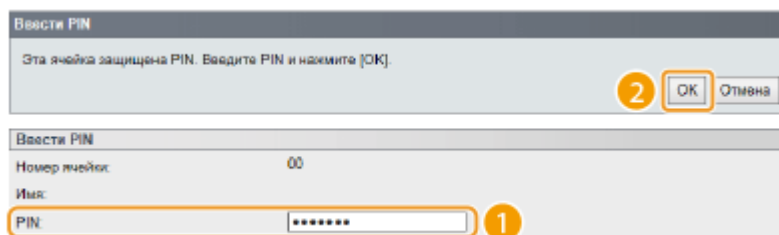

4 [Настройки].

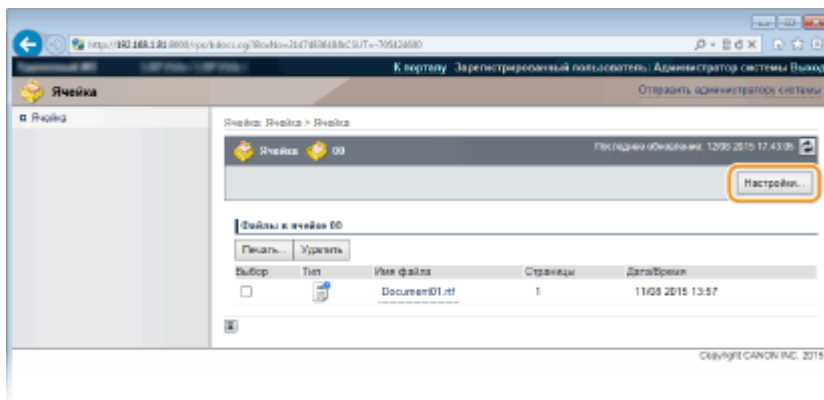

5 Задайте имя и PIN-код.

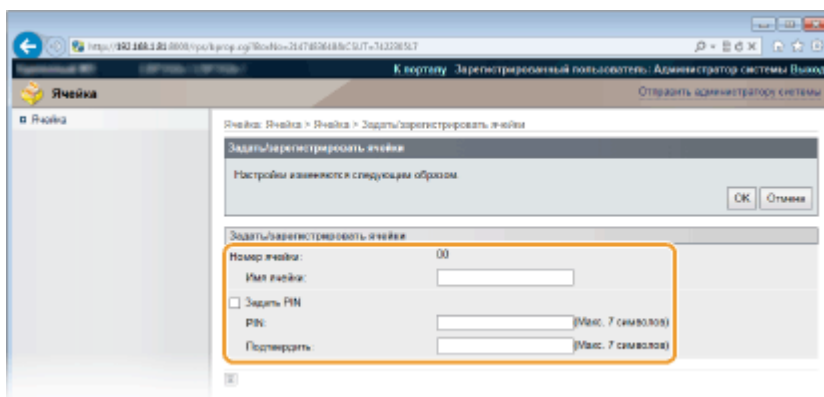

[Имя ячейки]

При задании имени ячейки можно ввести до 96 символов (в зависимости от их типа).

[Задать PIN]

Чтобы задать PIN-код, установите флажок [Задать PIN] и введите PIN-код длиной до семи цифр в текстовое поле [PIN]. Для подтверждения введите это же число в текстовое поле [Подтвердить].

ПРИМЕЧАНИЕ:

- Первая цифра PIN-кода не может равняться «0». В качестве PIN-кода будет задано число с удаленным первым «0».

6 Щелкните [OK].

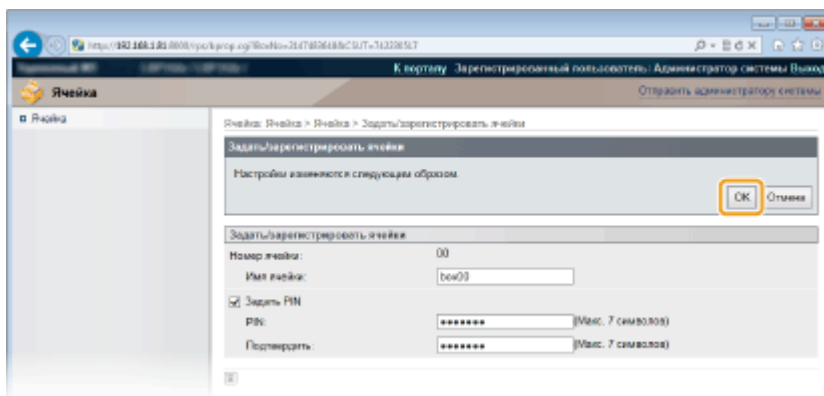

Печать без открытия файла (прямая печать)

129J-02J

Файл можно распечатать из веб-браузера (Удаленный ИП), не открывая этот файл. Кроме того, PDF-файл из Интернета можно распечатать, указав только его URL-адрес.



Доступные форматы файлов

Прямая печать поддерживается для файлов указанных ниже типов. Однако, в зависимости от структуры файлов, прямая печать может оказаться невозможной.

- PDF-файл *1
- PS-файл
- EPS-файл
- JPEG-файл
- TIFF-файл
- XPS-файл

*1 Поддерживается версия 1.7.

ВАЖНО

Печать файлов изображений, размер которых превышает указанные ниже значения, невозможна.

- Файлы PDF/XPS (с установленной SD-картой) : 2 ГБ
(без установленной SD-карты) : 20 МБ
- Файлы PS/EPS/JPEG/TIFF *2 : 2 ГБ

*2 В зависимости от структуры возможно, что не будут печататься даже TIFF-файлы, не превосходящие верхнего предела по размеру. В этом случае установите для параметра <TIFF Spooler> значение <Вкл.> и повторите попытку печати. **TIFF Spooler(P. 460)**

1 Запустите Удаленный ИП и выполните вход. **▶ Запуск Удаленного ИП(P. 344)**

2 Щелкните [Прямая печать].

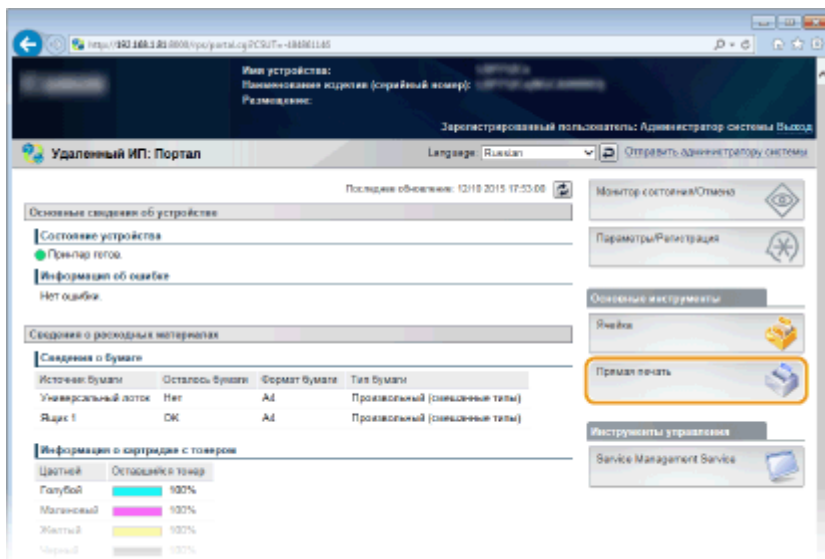

3 Нажмите тип файла для печати.

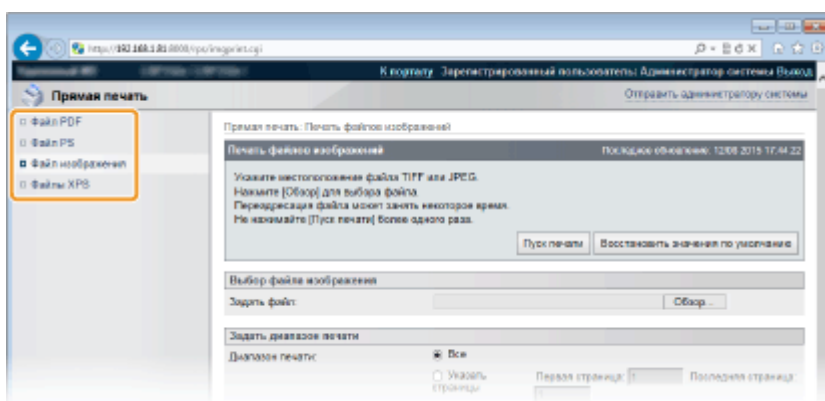

[Файл PDF]

Нажмите для печати PDF-файла.

[Файл PS]

Нажмите для печати PS- или EPS-файла.

[Файл изображения]

Нажмите для печати JPEG- или TIFF-файла.

[Файлы XPS]

Нажмите для печати XPS-файла.

4 Щелкните [Обзор].

- Когда откроется диалоговое окно выбора файла, выберите файл для печати и нажмите [Открыть].
- При печати PDF-файла выберите [Путь к файлу].

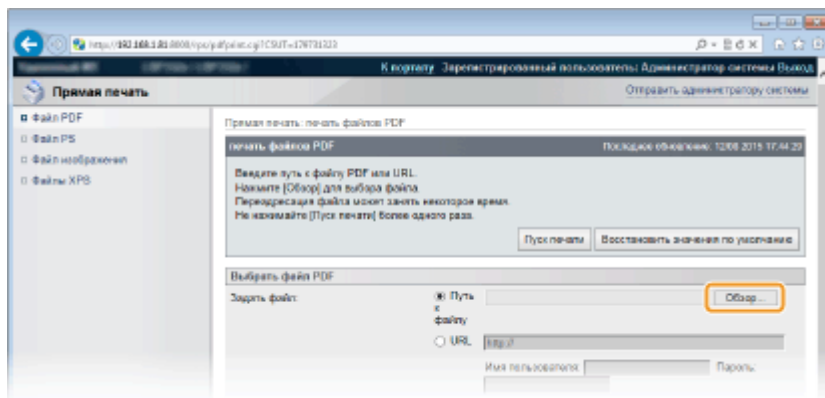

ПРИМЕЧАНИЕ:

При печати PDF-файла из Интернета

- Выберите [URL] и введите URL-адрес PDF-файла. Если используется аутентификация пользователя, введите имя пользователя и пароль.

Если PDF-файл защищен паролем

- Введите пароль в поле [Пароль документа].

При печати PDF-файла, связанного с сервером политик

- Задайте параметры [Имя пользователя сервера концепций] и [Пароль сервера концепций].

5 Укажите требуемые настройки печати. ▶ Настройки прямой печати(Р. 150)

6 Щелкните [Пуск печати].

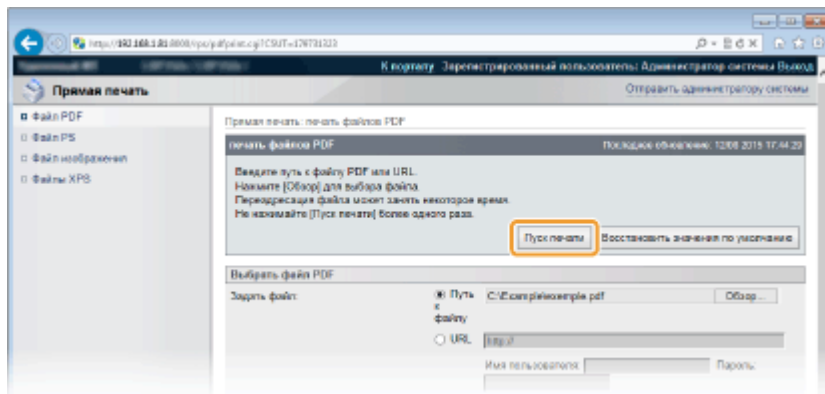

► Отображается показанный ниже экран, и начинается печать.

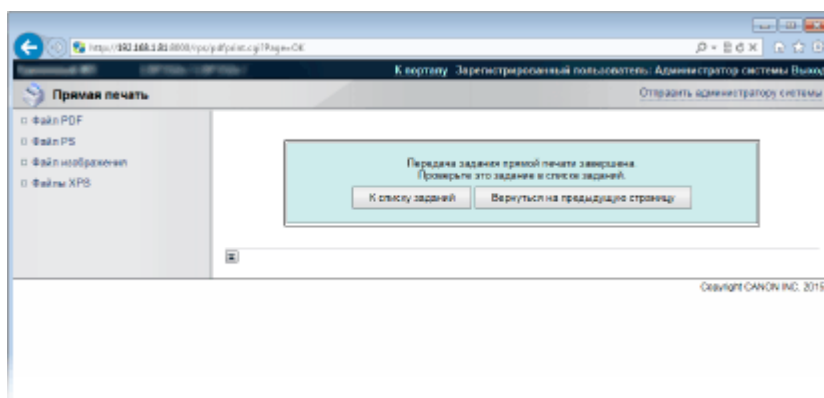

- Если нажать кнопку [К списку заданий], открывается страница [Состояние задания], которая показывает состояние печати. ▶ **Проверка состояния документов для печати(Р. 353)**

ВАЖНО:

- Печать может начинаться с некоторой задержкой.

ССЫЛКИ

- ▶ **Использование Удаленного ИП(Р. 343)**

Настройки прямой печати

129J-02K

Если требуется изменить настройки прямой печати в соответствии с печатаемым документом, укажите приведенные ниже параметры.

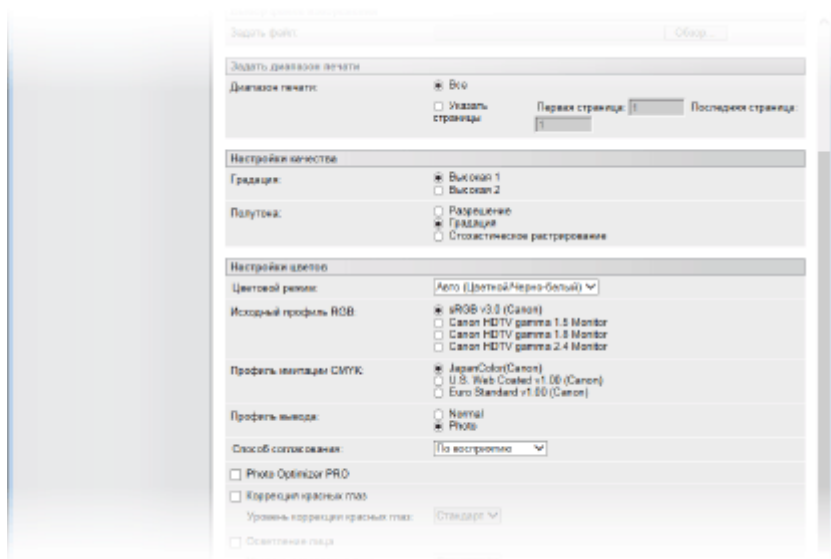

ВАЖНО

При задании настроек печати для XPS-файлов

- Снимите флажок [Приоритет паспорта печати]. Если этот флажок установлен, некоторые пункты недоступны.

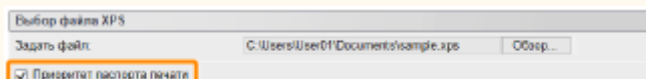

ПРИМЕЧАНИЕ

Значки* в описании

- PDF** Настройки печати файлов формата PDF
- PS** Настройки для печати PS/EPS-файлов
- JPEG** Настройки печати файлов формата JPEG
- TIFF** Настройки печати файлов формата TIFF
- XPS** Настройки для печати XPS-файлов

* Значки не указываются для настроек, отображаемых независимо от формата файла.

[Задать диапазон печати]

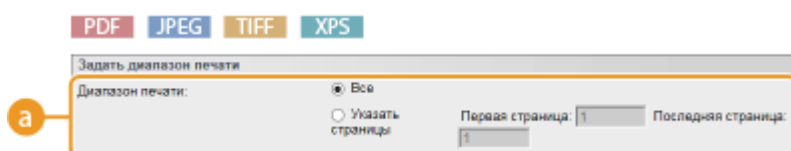

a [Диапазон печати] PDF JPEG TIFF XPS

Укажите печатаемый диапазон (страницы).

[Все]	Выберите для печати всех страниц.
[Указать страницы]	Выберите для задания диапазона печати. Эта настройка недоступна для JPEG-файлов.

[Настройки качества]

PDF XPS

a Настройки качества

Градации: Высокая 1 Высокая 2

b Полутона

Стохастическое растривание

Текст: Разрешение Градация

Графика: Разрешение Градация

Изображение: Разрешение Градация

c Расширенное сглаживание

Расширенное сглаживание: Выкл. Плавное 1 Плавное 2

Графика Текст

JPEG TIFF

a Настройки качества

Градации: Высокая 1 Высокая 2

b Полутона: Разрешение Градация Стохастическое растривание

a [Градация] PDF JPEG TIFF XPS

Установите градацию для обработки данных для печати.

[Высокая 1]	Этот режим печати подходит для печати фотографий и других изображений со средним качеством.
[Высокая 2]	Укажите этот параметр для печати фотографий и других изображений с высоким качеством.

b [Полутона] PDF JPEG TIFF XPS

Можно выбрать способ печати для передачи полутонов (переходы между темными и светлыми частями изображения). Для PDF- и XPS-файлов можно установить параметры [Разрешение] или [Градация] для каждого типа графических данных в документе: [Текст][Графика] и [Изображение].

[Стохастическое растривание] PDF XPS	Когда этот флажок установлен, можно выполнять более тонкую печать, чем с помощью параметра [Разрешение]. Этот режим печати подходит для четкой печати краев и мелких деталей, таких как символы и тонкие линии. Он применяется к графическим данным всех типов, поэтому выбор [Разрешение] или [Градация] невозможен.
[Разрешение]	Тонкая печать текста с четкими краями букв. Подходит для печати текста и тонких линий.
[Градация]	Печать градаций и контуров с плавными переходами. Подходит для печати фигур и графиков, содержащих градации.

<p>[Стохастическое растривание]</p> <p>JPEG TIFF</p>	<p>Затем можно выполнять тонкую печать с помощью параметра [Разрешение]. Этот режим печати подходит для четкой печати краев и мелких деталей, таких как символы и тонкие линии.</p>
--	---

C [Расширенное сглаживание] PDF XPS

Настройте параметры режима сглаживания, который сглаживает края линий, фигур и текстовых символов.

[Выкл.]	Сглаживание не выполняется.
[Плавно 1]	Сглаженная печать краев линий фигур и текстовых символов.
[Плавно 2]	Края будут печататься более гладко, чем с параметром [Плавно 1].
[Графика]	Когда этот флажок установлен, режим сглаживания применяется к линиям и фигурам, если установлен режим [Плавно 1] или [Плавно 2].
[Текст]	Когда этот флажок установлен, режим сглаживания применяется к тексту, если установлен режим [Плавно 1] или [Плавно 2].

[Настройки цветов]

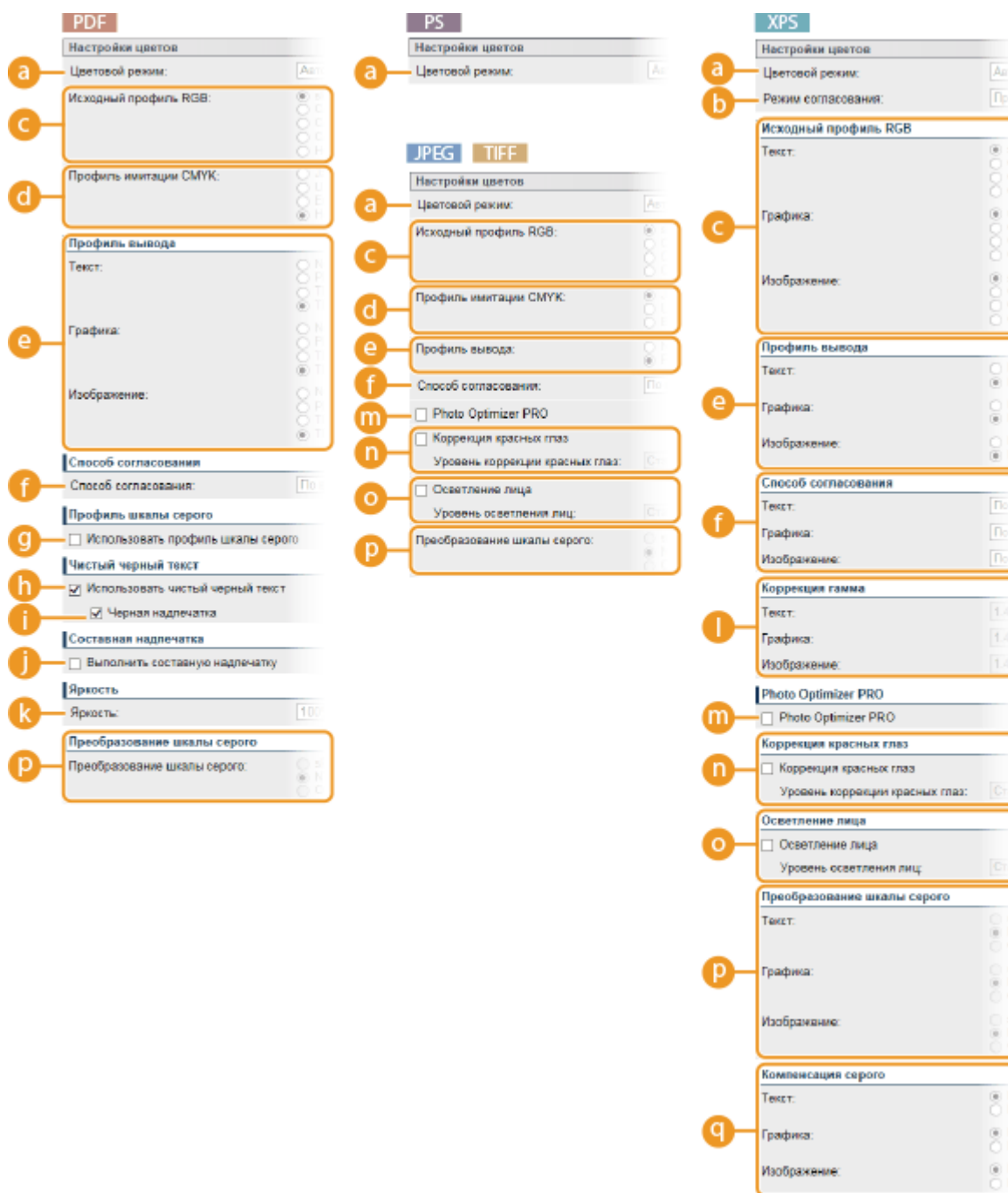

a [Цветовой режим]

Укажите, требуется ли напечатать цветной или черно-белый документ.

[Авто (Цветной/Черно-белый)]	Автоматически выбирать цветную или черно-белую печать в зависимости от типа документа.
[Черно-белый]	Выполнять черно-белую печать даже при печати цветных документов.
[Цветной] PDF XPS	Цветная печать.

b [Режим согласования] XPS

Выберите режим обработки для цветной печати.

[Профиль ICC]	Использовать профиль для сопоставления цветов.
[Гамма]	Выполнять коррекцию цвета путем установки значения гаммы для регулировки яркости.

c [Исходный профиль RGB] PDF JPEG TIFF XPS

Выберите подходящий профиль для данных RGB, который соответствует используемому вами монитору. Для файлов XPS можно установить этот пункт для каждого типа изображений, содержащихся в одном документе: [Текст], [Графика] и [Изображение].

[sRGB v3.0 (Canon)]	Используется профиль RGB, аналогичный среднему профилю большинства мониторов компьютеров Windows. При использовании монитора, который поддерживает sRGB, можно печатать цвета, более близкие к цветам на экране монитора.
[Canon HDTV gamma 1.5 – 2.4 Monitor]	Если после сравнения напечатанных цветов с цветами, отображаемыми на экране монитора, требуется выполнить настройку яркости, внесите необходимые изменения здесь. Чем выше значение, тем темнее печатаемые цвета.
[Нет] PDF	Выполняет цветоделение из данных RGB в CMYK без применения исходного профиля RGB.

ПРИМЕЧАНИЕ:

- Для файлов XPS этот пункт доступен, когда для параметра [Режим согласования] установлено значение [Профиль ICC].

d [Профиль имитации CMYK] PDF JPEG TIFF

При печати данных CMYK можно выбрать цель моделирования. Аппарат преобразует данные CMYK в зависимую от устройства модель цвета CMYK в соответствии с выбранной целью моделирования.

[JapanColor(Canon)]	Использовать профиль JapanColor. Печать выполняется с использованием цветов, близких к японским стандартам печати.
[U.S. Web Coated v1.00 (Canon)]	Использовать профиль U.S. Web Coated. Печать выполняется с использованием цветов, близких к стандартам печати США.
[Euro Standard v1.00 (Canon)]	Использовать профиль Euro Standard. Печать выполняется с использованием цветов, близких к европейским стандартам печати.
[Нет] PDF	Печатает данные CMYK с использованием зависимой от устройства цветовой модели CMYK без применения профиля моделирования CMYK.

ПРИМЕЧАНИЕ:

- Когда для этого пункта установлено значение [Нет], темные цвета могут сливаться, в зависимости от данных.

e [Профиль вывода] PDF JPEG TIFF XPS

Можно выбрать подходящие профили для данных, которые вы собираетесь печатать. Для файлов PDF и XPS можно установить этот пункт для каждого типа изображений, содержащихся в одном документе: [Текст], [Графика] и [Изображение].

[Normal]	Сопоставление цветов выполняется так, чтобы данные печатались цветами, наиболее близкими к цветам на экране монитора.
[Photo]	Сопоставление цветов выполняется так, чтобы результат печати был похож на фотографию.
[TR Normal] PDF	Сопоставление цветов выполняется так, чтобы данные печатались цветами, наиболее близкими к цветам на экране монитора, и при этом хорошо контролировалось растекание тонера для текста и тонких линий.
[TR Photo] PDF	Сопоставление цветов выполняется так, чтобы результат печати был похож на фотографию, и при этом хорошо контролировалось растекание тонера для текста и тонких линий.

ПРИМЕЧАНИЕ:

- Для файлов XPS этот пункт доступен, когда для параметра [Режим согласования] установлено значение [Профиль ICC].

f [Способ согласования] PDF JPEG TIFF XPS

Укажите приоритетный элемент при сопоставлении цветов с помощью параметра [Исходный профиль RGB]. Для файлов XPS можно установить этот пункт для каждого типа изображений, содержащихся в одном документе: [Текст], [Графика] и [Изображение].

[По восприятию]	Сопоставление выполняется с заданным приоритетом восприятия.
[Насыщенность]	Сопоставление выполняется с заданным приоритетом насыщенности.
[Колориметрически]	Сопоставление выполняется так, чтобы минимизировать разницу цвета между оригиналом и отпечатками.

g [Использовать профиль шкалы серого] PDF

Когда этот флажок установлен, серые данные преобразуются в данные CMYK в соответствии с профилем аппарата для оттенков серого.

ПРИМЕЧАНИЕ:

- Печать может выполняться с использованием только черного тонера (K) в зависимости от значений параметров [Профиль вывода] и [Использовать чистый черный текст].

h [Использовать чистый черный текст] PDF

Когда этот флажок установлен, черный текст печатается только тонером K (черный). В отличие от печати цветным (CMY) тонером, не происходит цветное смазывание краев. Обычно рекомендуется использовать этот параметр.

i [Черная надпечатка] PDF

Установите способ печати, когда черный текст накладывается на цветной фон или цветную фигуру, с помощью флажка [Использовать чистый черный текст]. Когда этот флажок установлен, сначала печатается только цвет фона или фигуры, а затем черный текст печатается поверх фона или фигуры с использованием только черного (K) тонера. Когда этот флажок снят, сначала печатаются данные, в которых черный текст вырезан из цветного фона или фигуры, чтобы соответствующие места оставались белыми, а затем на этих белых местах печатается черный текст.

ПРИМЕЧАНИЕ:

- Когда этот флажок снят, печать может быть бледнее или края текста могут быть окружены белой кромкой.

l [Выполнить составную надпечатку] PDF

Если этот флажок установлен, данные СМΥК, для которых установлена печать с наложением, печатаются с наложением в виде композитных данных.

ПРИМЕЧАНИЕ:

- Если для параметра [Профиль имитации СМΥК] задано любое другое значение, кроме [Нет], печать с наложением не производится, даже если этот флажок установлен.

k [Яркость] PDF

Можно регулировать яркость всего изображения с шагом 5%. Чем меньше значение, тем ярче изображение.

l [Коррекция гамма] XPS

Регулировку яркости можно выполнять так, чтобы яркость самых ярких и самых темных частей оригинала не затрагивалась в результатах печати. По умолчанию установлено значение [1,4] (нет коррекции), и чем больше значение этого параметра, тем темнее получается результат печати. Можно установить этот пункт для каждого типа изображений, содержащихся в одном документе: [Текст], [Графика] и [Изображение].

ПРИМЕЧАНИЕ:

- Этот пункт доступен, когда для параметра [Режим согласования] задано значение [Гамма].

m [Photo Optimizer PRO] JPEG TIFF XPS

Когда этот флажок установлен, печать выполняется с автоматической коррекцией контраста изображения, цветового баланса, насыщенности и градации.

n [Коррекция красных глаз] JPEG TIFF XPS

«Красные глаза» — это явление, при котором глаза людей на фотографиях со вспышкой выглядят неестественно красными. Установите, следует ли автоматически обнаруживать красные глаза на изображении и корректировать эти части так, чтобы они выглядели естественно. Установите флажок и выберите соответствующий уровень коррекции [Уровень коррекции красных глаз].

o [Осветление лица] JPEG TIFF XPS

Для фотографий, на которых лица людей выглядят неестественно темными из-за подсветки или недостаточной экспозиции, установите, требуется ли печатать фотографии с коррекцией всей яркости так, чтобы лица людей имели естественную яркость. Установите этот флажок и выберите уровень коррекции [Уровень осветления лиц].

p [Преобразование шкалы серого] PDF JPEG TIFF XPS

Можно выбрать способ преобразования цветных данных печати в черно-белые данные. Для XPS-файлов можно указать способ преобразования для каждого типа графических данных: [Текст], [Графика] и [Изображение].

[sRGB]	Цветные данные преобразуются в черно-белые для обеспечения плавных градаций с учетом цветов.
[NTSC]	Цветные данные преобразуются в черно-белые таким образом, чтобы их вид соответствовал телевизионному изображению (NTSC).
[Однородное RGB]	Цветные данные преобразуются в черно-белые таким образом, чтобы все уровни RGB выравнялись с учетом только яркости.

ПРИМЕЧАНИЕ:

- Этот пункт доступен, когда для параметра [Цветовой режим] задано значение [Черно-белый].

q [Компенсация серого] XPS

Для черных или серых данных с цветовыми данными R=G=B выберите, требуется ли печатать их с использованием только черного (K) тонера. Можно установить этот пункт для каждого типа изображений, содержащихся в одном документе: [Текст], [Графика] и [Изображение].

ПРИМЕЧАНИЕ:

- Когда для этого пункта установлено значение [Выкл.], печать выполняется с использованием четырех цветных тонеров CMYK.

[Настройки печати]

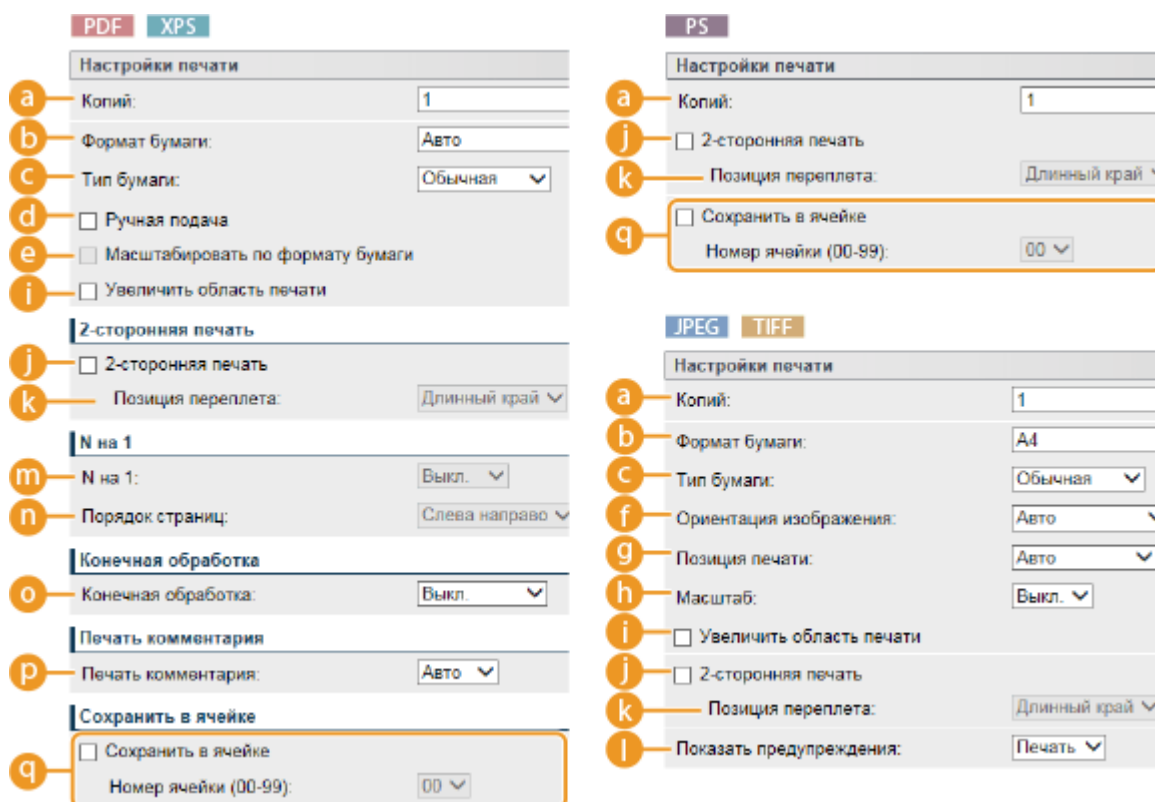

a [Копий]

Укажите количество копий.

b [Формат бумаги] PDF JPEG TIFF XPS

Укажите формат бумаги для печати.

ПРИМЕЧАНИЕ:

- Если требуется напечатать PDF- или XPS-файл, укажите значение [Авто] для автоматического выбора оптимального формата бумаги. Если оптимальный формат не найден, выбирается формат бумаги, заданный в параметре <Стандартный формат бумаги> (**Станд. формат бумаги(P. 516)**).

c [Тип бумаги] PDF JPEG TIFF XPS

Укажите тип бумаги для печати.

d [Ручная подача] PDF XPS

Если установлен этот флажок, документ печатается только на бумаге, загруженной в универсальный лоток.

e [Масштабировать по формату бумаги] PDF XPS

Если установлен этот флажок, распечатки увеличиваются или уменьшаются в соответствии со значением параметра **Область печати(Р. 640)** для бумаги. Распечатки увеличиваются или уменьшаются с сохранением соотношения сторон оригинала.

ПРИМЕЧАНИЕ:

- Если для параметра [Формат бумаги] задано значение [Авто], этот пункт недоступен.

f [Ориентация изображения] JPEG TIFF

Укажите ориентацию печати изображения.

[Авто]	Ориентация печати определяется автоматически на основе ширины и высоты изображения.
[Вертикально]	Выберите при печати вертикально ориентированного изображения.
[Горизонтально]	Выберите при печати горизонтально ориентированного изображения.

ПРИМЕЧАНИЕ:

- Если указанная настройка [Вертикально] или [Горизонтально] не соответствует ориентации изображения, оно печатается в уменьшенном виде.

g [Позиция печати] JPEG TIFF

Укажите положение для печати изображения.

[Авто]	Если данные TIFF содержат сведения, указывающие положение печати, изображение печатается в соответствии с этими сведениями; в противном случае изображение печатается по центру бумаги. Данные JPEG всегда печатаются по центру бумаги.
[В центре]	Изображения печатаются по центру бумаги.
[Вверху слева]	Изображения печатаются по левому верхнему углу.

h [Масштаб] JPEG TIFF

Служит для включения или отключения увеличения и уменьшения изображений. Распечатки увеличиваются или уменьшаются с сохранением соотношения сторон изображения.

[Выкл.]	Если изображение находится в границах области Область печати(Р. 640) бумаги, оно печатается с фактическим размером. Если изображение больше области, доступной для печати, распечатки уменьшаются.
[Авто]	Увеличение или уменьшение распечаток производится в соответствии с областью, доступной для печати на бумаге.

i [Увеличить область печати] PDF JPEG TIFF XPS

Если установлен этот флажок, при печати изображения **Область печати (P. 640)** расширяется до полного размера бумаги. Однако часть изображения по краям бумаги может отсутствовать или бумага может быть частично испачкана, в зависимости от оригинала.

j [2-сторонняя печать]

Установите этот флажок для печати на обеих сторонах бумаги.

k [Позиция переплета]

Выберите место расположения переплета (по длинной или короткой стороне), в котором напечатанные документы будут скрепляться, например, степлером. Ориентация страницы будет меняться в зависимости от указанного расположения переплета. Можно также указать поле для переплета (**Отступ (P. 411)**).

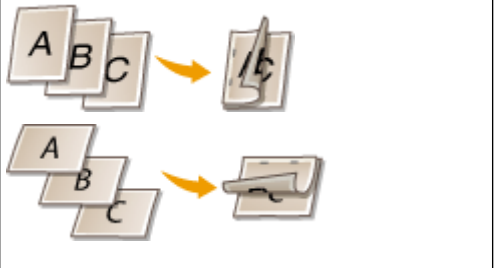
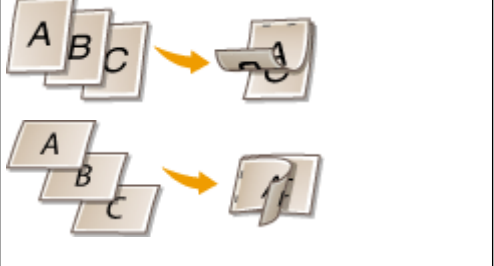
[Длинный край]	Распечатки сшиваются по длинной стороне. 
[Короткий край]	Распечатки сшиваются по короткой стороне. 

l [Показать предупреждения] JPEG TIFF

Можно задать поведение аппарат в случае возникновения ошибки.

[Печать]	Печатается информация об ошибке, изображение не печатается.
[Панель]	Изображение не печатается, на панели управления отображается сообщение об ошибке.
[Выкл.]	Изображение не печатается, ошибка не отображается.

m [N на 1] PDF XPS

Выберите, требуется ли печатать несколько страниц, последовательно располагая их на одном листе бумаги. Например, для печати четырех страниц на одном листе выберите [4 на 1].



ПРИМЕЧАНИЕ:

- Если для параметра [Формат бумаги] задано значение [Авто], этот пункт недоступен.



n [Порядок страниц] PDF XPS

Выберите макет распределения страниц.



o [Конечная обработка] PDF XPS

Укажите способ сортировки распечаток при печати многостраничных документов. Этот пункт отображается, если установлена SD-карта.

[Выкл.]	<p>Распечатки не сортируются. Печатается указанное число экземпляров каждой страницы. Например, при печати трех копий четырехстраничного документа распечатки будут сгруппированы в следующем порядке следования страниц: 1, 1, 1, 2, 2, 2, 3, 3, 3, 4, 4, 4.</p> 
[Сортировка]	<p>Распечатки группируются и комплектуются в полные наборы в порядке следования страниц. Например, при печати трех копий четырехстраничного документа распечатки будут сгруппированы в следующем порядке следования страниц: 1, 2, 3, 4, 1, 2, 3, 4, 1, 2, 3, 4.</p> 

p [Печать комментария] PDF

Выберите, требуется ли печатать комментарии.

[Авто]	Печать комментариев из PDF-файла.
[Выкл.]	Комментарии не печатаются.

q [Сохранить в ячейке] PDF PS XPS

Документ можно сохранить на установленной в аппарат SD-карте, не печатая его. Установите этот флажок для сохранения документа в ячейке, указанной в параметре [Номер ячейки (00-99)]. Документы, хранящиеся в ячейке, можно распечатывать с панели управления столько раз, сколько требуется. Порядок печати документов см. в разделе **Печать документа, хранящегося в аппарате (Р. 138)**. Этот пункт отображается только при установленной SD-карте.

ССЫЛКИ

Печать без открытия файла (прямая печать)(Р. 146)

Печать полученной электронной почты (печать электронной почты)

129J-02L

Функция печати электронной почты позволяет без помощи компьютера распечатывать сообщения и вложенные в них файлы изображений JPEG или TIFF, полученные с почтового сервера POP3. Сообщения электронной почты можно принимать вручную или автоматически через регулярные интервалы. Если используется протокол SMTP, печатаются сообщения электронной почты, отправленные напрямую на аппарат через сервер, не являющийся почтовым сервером.

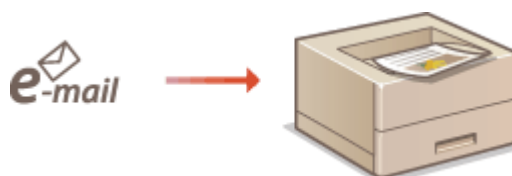

- ◉ **Настройка параметров печати электронной почты (P. 162)**
- ◉ **Получение сообщений электронной почты вручную (P. 166)**

ПРИМЕЧАНИЕ

- Если для параметра <TIFF Spooler> в меню настройки задано значение <Вкл.>, полученные данные перед печатью временно сохраняются в памяти аппарата или на SD-карте. Это позволяет уменьшить количество ошибок. ◉ **TIFF Spooler (P. 460)**

Общее описание функции печати электронной почты

Общие сведения

- Сообщение электронной почты печатается с информацией из заголовка электронной почты.
- Сообщение электронной почты в формате HTML печатается в виде простого текста.
- Если строка (без символа перевода строки) в сообщении электронной почты содержит более 1000 символов, последующие символы переносятся на следующую строку и могут печататься неправильно.

Если для параметра <TIFF Spooler> задано значение <Вкл.>

- Если размер сообщения электронной почты превышает 25 МБ или объем электронной почты превышает 1,5 ГБ, сообщение электронной почты не печатается.
- Если размер данных заголовка электронной почты превышает 20 КБ, последующие данные не печатаются.
- Если SD-карта не установлена, TIFF-файлы размером более 40 МБ могут не печататься.
- Если на SD-карте недостаточно свободного места, печать электронной почты невозможна.

ВАЖНО

- Если картридж с тонером почти пуст, прием сообщений электронной почты невозможен.

ПРИМЕЧАНИЕ

Поддерживаемые форматы кодировки электронной почты

- 7bit
- uuencode
- base64

- 8bit
- x-uuencode
- quoted-printable
- binary

Поддерживаемые наборы символов электронной почты

- us-ascii
- iso-8859-1
- iso-8859-15

(Если набор символов не указан, используется набор «us-ascii».)

Печатаемые форматы вложенных графических файлов

Функция печати электронной почты поддерживает файлы изображений следующих типов.

- JPEG-файл
- TIFF-файл

ПРИМЕЧАНИЕ

- Некоторые файлы недоступны в зависимости от их структуры.
- Для каждого сообщения электронной почты можно распечатать не более трех вложенных файлов. (Дополнительные вложенные файлы не печатаются.)
- Если SD-карта установлена, возможна печать файлов размером не более 100 МБ.

Настройка параметров печати электронной почты

В этом разделе рассматривается порядок задания параметров для приема и печати сообщений электронной почты на данном аппарате. Параметры приема сообщений электронной почты задаются с компьютера, параметры печати сообщений электронной почты задаются с панели управления аппарата.

С компьютера

1 Запустите Удаленный ИП и войдите в режиме управления. ▶ **Запуск Удаленного ИП(Р. 344)**

2 Щелкните [Параметры/Регистрация].

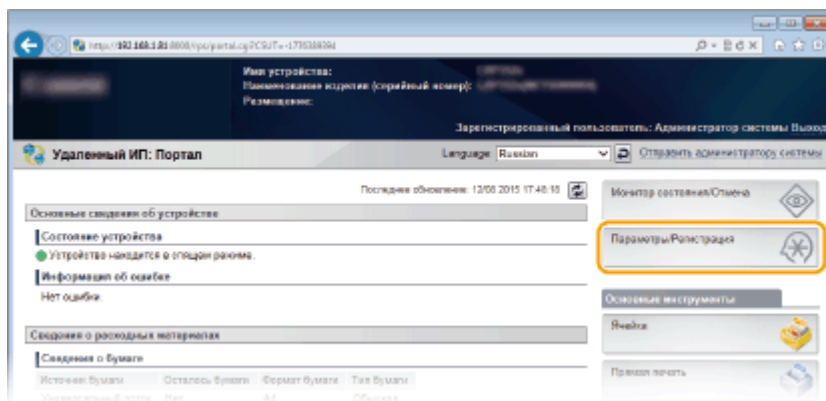

3 Щелкните [Сеть] ▶ [Настройки печати электронной почты].

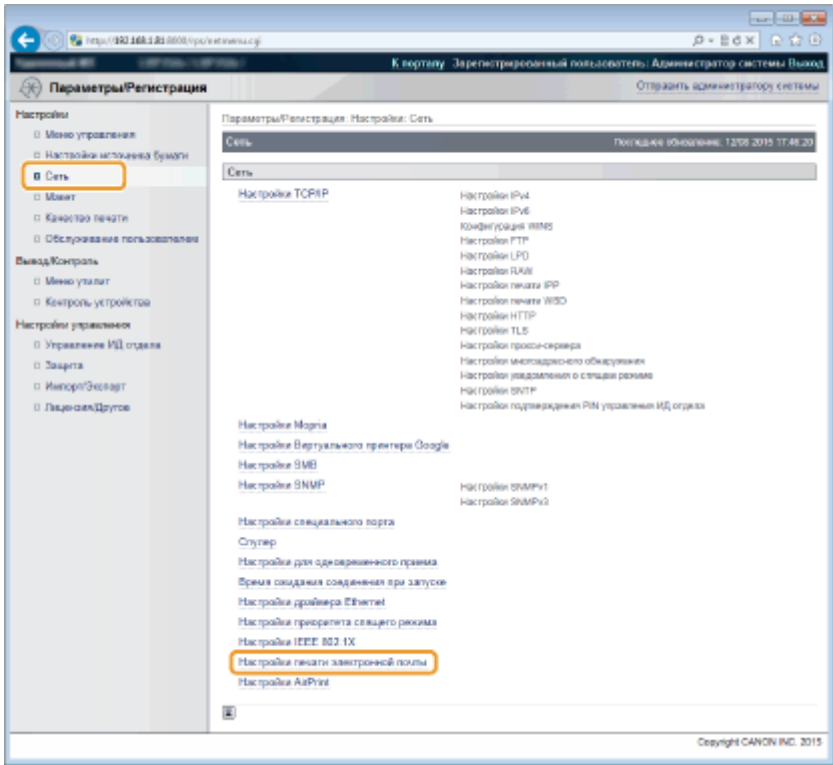

4 Щелкните [Правка].

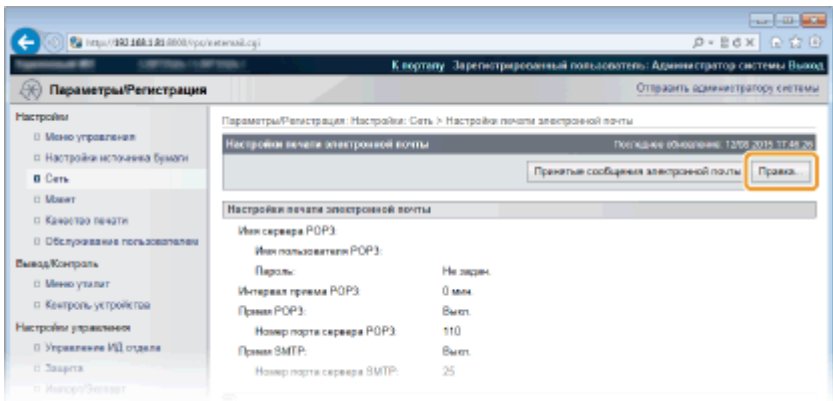

5 Укажите параметры для функции печати электронной почты.

■ При печати электронной почты с почтового сервера POP3

Когда начинается прием сообщений электронной почты, печатаются все сообщения, хранящиеся в почтовом ящике почтового сервера. Если сообщения электронной почты, которые требуется распечатать, отправляются в аппарат заранее, можно автоматически распечатывать сообщения электронной почты через регулярные интервалы или распечатывать все хранящиеся сообщения электронной почты в произвольное время.



ВАЖНО:

- Рекомендуется использовать этот адрес электронной почты исключительно для функции печати электронной почты, поскольку все принятые аппаратом сообщения удаляются с почтового сервера.

Условия использования протокола POP3

- Почтовый сервер POP3 должен поддерживать команду UIDL. За подробными сведениями обращайтесь к администратору сети или сервера.

Имя сервера POP3:	<input type="text"/>
Имя пользователя POP3:	<input type="text"/>
<input type="checkbox"/> Задать/изменить пароль	
Пароль:	<input type="text"/> (Макс. 32 символа)
Подтвердить:	<input type="text"/> (Макс. 32 символа)
Интервал приема POP3:	<input type="text" value="0"/> мин. (0-90)
<input type="checkbox"/> Прием POP3	
Номер порта сервера POP3:	<input type="text" value="110"/> (0-65535)

[Имя сервера POP3]

Введите имя или IP-адрес почтового сервера для приема сообщений электронной почты.

[Имя пользователя POP3]

Введите имя пользователя (не более 32 алфавитно-цифровых символов), используемое для подключения к почтовому серверу.

[Задать/изменить пароль]

Чтобы задать пароль для подключения к почтовому серверу, установите этот флажок и введите пароль длиной до 32 алфавитно-цифровых символов в текстовое поле [Пароль]. Для подтверждения введите этот же пароль в текстовое поле [Подтвердить].

[Интервал приема POP3]

Укажите интервал (в минутах) для автоматического подключения к почтовому серверу. Новые сообщения электронной почты в ящике почтового сервера автоматически принимаются и печатаются с указанным временным интервалом. Эту настройку можно также задать с помощью параметра <Интервал приема POP3> в меню настройки на панели управления (**►Интервал приема POP3(Р. 407)**).

ПРИМЕЧАНИЕ:

Запрет автоматического приема сообщений электронной почты

- Задайте для параметра [Интервал приема POP3] значение [0]. Если задано значение [0], сообщения электронной почты необходимо принимать вручную. **►Получение сообщений электронной почты вручную(Р. 166)**

[Прием POP3]

Установите этот флажок, чтобы разрешить печать электронной почты с почтового сервера POP3. Эту настройку можно также указать с помощью параметра <Прием POP3> в меню настройки на панели управления (**►Прием POP3(Р. 407)**).

[Номер порта сервера POP3]

Укажите номер порта почтового сервера, который получает сообщения электронной почты.

■ При печати электронной почты с использованием протокола SMTP

Если сообщения электронной почты отправляются на аппарат по протоколу SMTP, аппарат печатает эти сообщения сразу же после их получения. Включайте эту функцию, если требуется переадресовывать факсимильные документы с многофункциональных принтеров Canon на этот аппарат и печатать их на этом аппарате (**►Переадресация факсимильных документов с многофункциональных принтеров Canon(Р. 167)**).



Прием SMTP
 Номер порта сервера SMTP: * Изменения вступают в силу после выключения и включения основного питания.

[Прием SMTP]

Установите этот флажок, чтобы разрешить печать электронной почты с использованием протокола SMTP. Эту настройку можно также указать с помощью параметра <Прием SMTP> в меню настройки на панели управления (**▶ Прием SMTP(Р. 407)**).

[Номер порта сервера SMTP]

Укажите номер порта сервера SMTP для приема сообщений электронной почты.

6 Щелкните [OK].

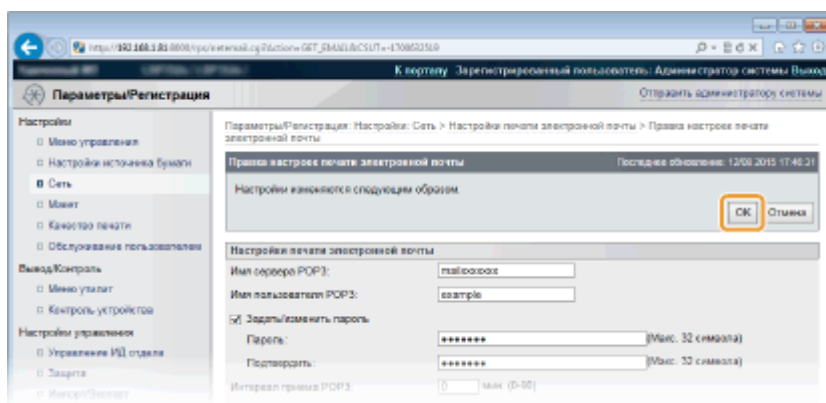

7 Выполните полную перезагрузку.

- Нажмите [Контроль устройства], выберите [Полный сброс], затем нажмите [Выполнить].

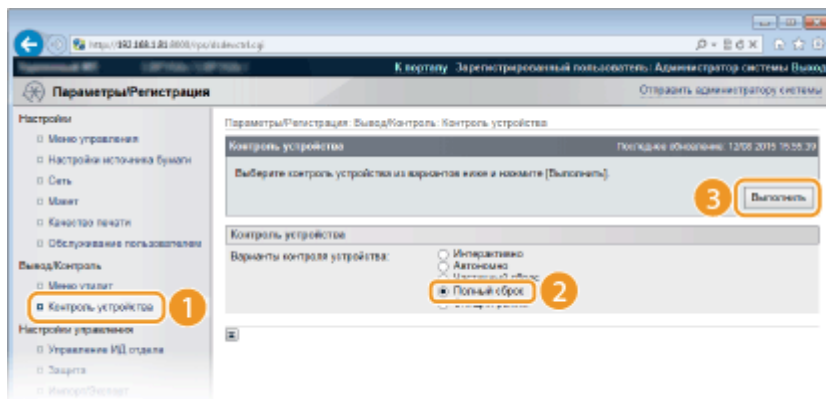

⇒ Настройки вводятся в действие после полной перезагрузки.

С панели управления

8 Укажите остальные требуемые параметры функции печати электронной почты.

■ **Укажите, требуется ли печатать сообщение электронной почты.**

- ▶ Печ. текста эл. поч.(Р. 461)

■ Можно ограничить количество печатаемых страниц сообщений электронной почты.

- ▶ Огран. печ. эл. поч.(P. 462)

■ Можно указать параметры для печати вложенных файлов изображений.

- ▶ Ориентация изображ.(P. 458)
- ▶ Масштаб(P. 459)
- ▶ Позиция печати(P. 459)
- ▶ TIFF Spooler(P. 460)
- ▶ Показать предупреж.(P. 461)
- ▶ Увеличить обл.печати(P. 462)
- ▶ Исходный профиль RGB(P. 462)
- ▶ Профиль имит. CMYK(P. 463)
- ▶ Профиль вывода(P. 464)
- ▶ Способ согласования(P. 464)
- ▶ Полутона(P. 465)
- ▶ Кор.фото (только CL)(P. 465)
- ▶ Преобр. шкалы серого(P. 467)

■ Укажите, требуется ли отображать ошибку печати сообщений электронной почты.

- ▶ Показать предупреж.(P. 378)

Получение сообщений электронной почты вручную

Если включена печать сообщений электронной почты с почтового сервера POP3, можно также принимать и печатать сообщения электронной почты вручную. Если требуется подключиться к почтовому серверу до автоматического получения сообщений электронной почты или если в настройках аппарата отключено автоматическое получение сообщений электронной почты, для получения сообщений электронной почты вручную следуйте приведенной ниже процедуре.

1 Нажмите ◀ (⏪/⏩).

- Когда аппарат находится в отключенном режиме, он не выполнит операцию, даже если нажать ◀ (⏪/⏩). Переведите аппарат в подключенный режим. ▶ Клавиша Подключен(P. 25)

2 Используйте ▲ / ▼ для выбора <Утил. печ. эл. почты> и нажмите **OK**.

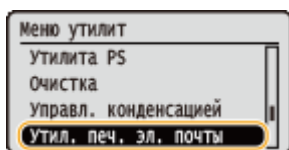

3 Выберите <Прин. сооб. эл. почты> и нажмите **OK**.

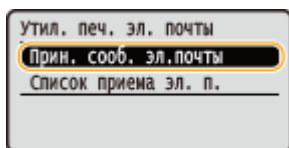

4 Выберите <Да> и нажмите **OK**.

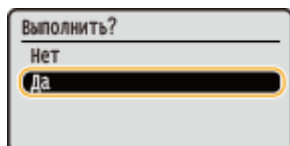

- ⇒ Аппарат подключается к почтовому серверу. Запускается функция печати электронной почты для новых сообщений в ящике почтового сервера (при их наличии).

Переадресация факсимильных документов с многофункциональных принтеров Canon

Включите прием SMTP RX на данном аппарате, затем укажите IP-адрес данного аппарата в качестве адреса интернет-факса (И-факса) на исходном многофункциональном принтере. Переадресованные факсимильные документы распечатываются сразу же после их получения.

- Печать вложенных файлов возможна только для файлов в формате TIFF. Для каждого факсимильного документа может быть напечатан только один TIFF-файл.
- Когда картридж с тонером почти пуст, прием факсимильных документов невозможен. Факсимильные документы, которые не могут быть приняты данным аппаратом, печатаются на исходном многофункциональном принтере.
- Если в аппарат установлена дополнительная SD-карта, максимальный размер печатаемого TIFF-файла ограничен значением 100 МБ.

ССЫЛКИ

- ▶ [Просмотр журнала документов\(Р. 354\)](#)
- ▶ [Список журнала приема электронной почты\(Р. 605\)](#)

Удобное подключение и использование с мобильным устройством

Удобное подключение и использование с мобильным устройством	169
Подключение к мобильному устройству	170
Оптимальное использование возможностей аппарата с помощью приложений	171
Использование AirPrint	173
Печать с помощью AirPrint	177
Если не удастся воспользоваться функцией AirPrint	180
Использование Google Cloud Print	181
Удаленное управление аппаратом	185

Удобное подключение и использование с мобильным устройством

129J-02R

Подключение к аппарату мобильного устройства (например, смартфон или планшет) обеспечивает удобную печать с помощью соответствующего приложения. С помощью мобильного устройства возможно также дистанционное управление аппаратом, проверка состояния печати и изменение настроек аппарата.



- ▶ Подключение к мобильному устройству(Р. 170)
- ▶ Оптимальное использование возможностей аппарата с помощью приложений(Р. 171)
- ▶ Удаленное управление аппаратом(Р. 185)

Подключение к мобильному устройству

129J-02S

Подключите мобильное устройство к аппарату через маршрутизатор беспроводной локальной сети. Порядок настройки и работы с маршрутизатором беспроводной локальной сети и мобильными устройствами см. в инструкциях по эксплуатации этих устройств или обращайтесь к их производителям.



ПРИМЕЧАНИЕ

- Маршрутизатор беспроводной сети не входит в комплект поставки данного аппарата. Подготовьте его в случае необходимости.

Оптимальное использование возможностей аппарата с помощью приложений

129J-02U

С помощью соответствующего приложения можно выполнять печать, управляя аппаратом со своего мобильного устройства. Аппарат поддерживает специальное приложение Canon и различные другие приложения. Можно выбрать приложение, оптимальное для вашего мобильного устройства, целей, ситуации и т. п.

■ Печать с помощью приложения Canon PRINT Business

Возможна печать с мобильных устройств, поддерживающих iOS/Android. При печати нет необходимости выполнять операции на аппарате. Дополнительные сведения о поддерживаемых операционных системах, способах подробной настройки и порядке работы см. в справке приложения или на веб-сайте (<http://www.canon.com/>).

■ Печать с помощью подключаемого модуля Canon Print Service

Можно легко печатать из меню приложений, которые поддерживают подсистему печати Android. Дополнительные сведения о поддерживаемых операционных системах, подробных настройках и процедурах см. на веб-сайте Canon (<http://www.canon.com/>).

■ Использование Google Cloud Print

Можно печатать из приложения или службы, поддерживающей виртуальный принтер Google. Возможна печать с удаленным управлением аппаратом в любое время и из любого места, даже во время поездки. ▶
Использование Google Cloud Print(Р. 181)



■ Печать с функцией Mopria™

Данный аппарат также поддерживает функцию Mopria™. Mopria™ позволяет выполнять печать с помощью принтеров от различных производителей с использованием общих операций и общих настроек. Например, допустим, что у вас в офисе, дома и в местах, которые вы посещаете, установлены принтеры разных моделей и разных производителей, поддерживающие функцию Mopria™. Тогда на любом из этих принтеров можно печатать с помощью функции Mopria™, не устанавливая на них соответствующие специальные приложения. Подробные сведения о моделях, поддерживающих функцию Mopria™, и требованиях к системе см. на веб-сайте <http://www.mopria.org> .



Просмотр настроек Morpia™



Выполните вход в Удаленный ИП в режиме управления (▶ **Запуск Удаленного ИП(Р. 344)**)
▶ [Параметры/Регистрация] ▶ [Сеть] ▶ [Настройки Morpia] ▶ [Правка] ▶ Убедитесь, что установлен флажок [Использовать Morpia] ▶ [OK]

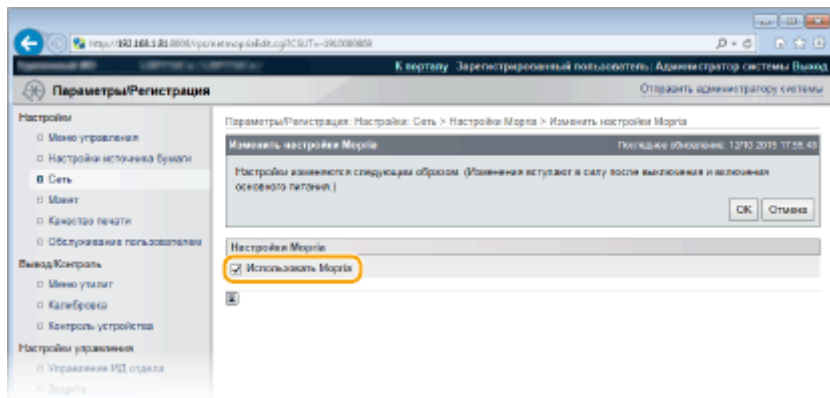

■ Печать из ОС Windows Phone (Windows 10 Mobile и более новой)

Из ОС Windows Phone можно печатать, не загружая специального приложения и не устанавливая драйвер. Убедитесь, что параметры <Печать WSD>, <Обзор WSD> и <Многоадр.обнаружение> в разделе <WSD> включены. ▶ **WSD(Р. 394)**

Использование AirPrint

129J-02W

Можно выполнять печать без использования драйвера принтера, отправив данные для печати с устройства Apple.



Параметры AirPrint

- ▶ **Настройка параметров AirPrint(Р. 173)**
- ▶ **Отображение экрана для AirPrint(Р. 175)**

Функции AirPrint

- ▶ **Печать с помощью AirPrint(Р. 177)**

Устранение неполадок

- ▶ **Если не удастся воспользоваться функцией AirPrint(Р. 180)**

Настройка параметров AirPrint

Можно зарегистрировать информацию, используемую для идентификации аппарата, например, имя аппарата и место его установки. Можно также отключить функцию AirPrint на аппарате. Для изменения этих параметров используйте Удаленный ИП.

1 Запустите Удаленный ИП и войдите в режиме управления. ▶ **Запуск Удаленного ИП(Р. 344)**

2 Щелкните [Параметры/Регистрация].

- Для мобильных устройств iPad, iPhone или iPod touch под «щелкнуть/нажать» подразумевается «коснуться».

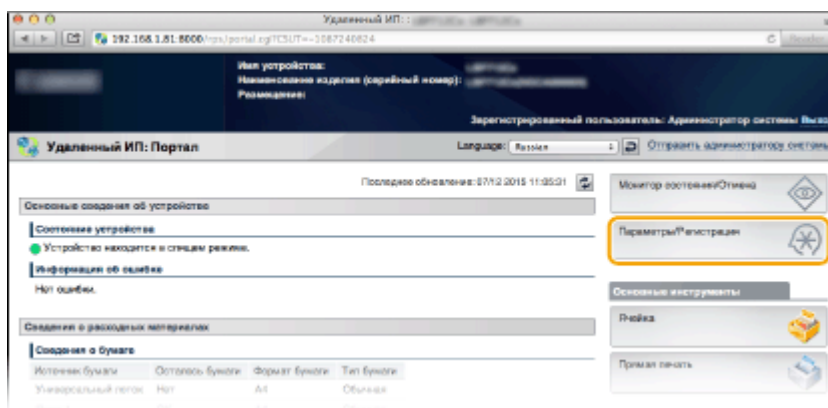

3 Щелкните [Сеть] ▶ [Настройки AirPrint].

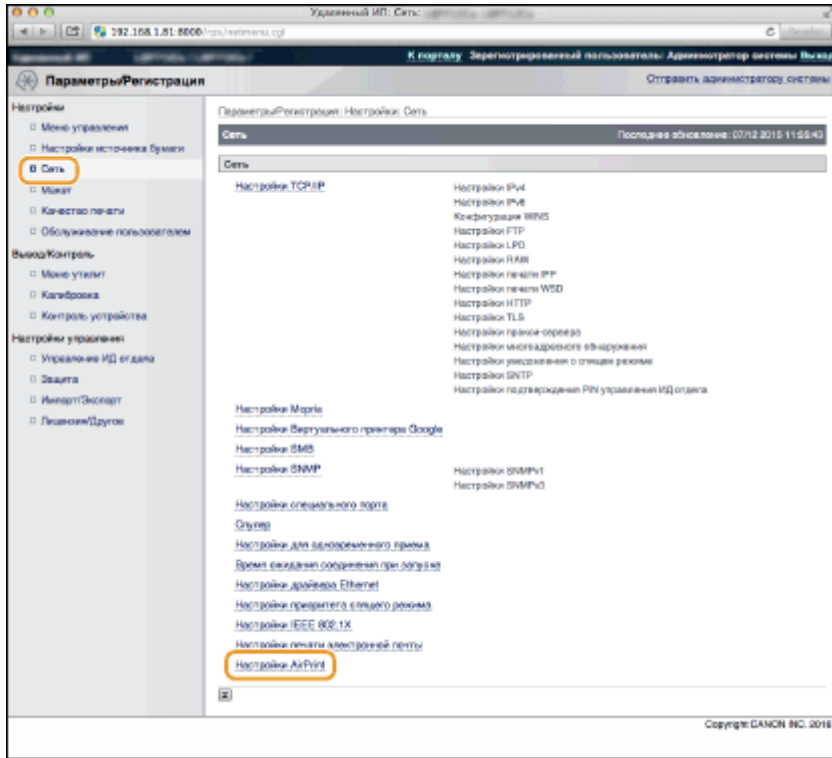

4 Щелкните [Правка].

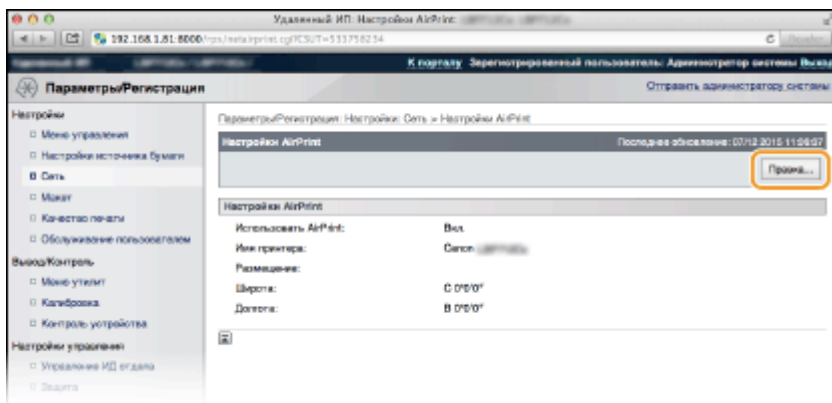

5 Укажите необходимые параметры и нажмите [OK].

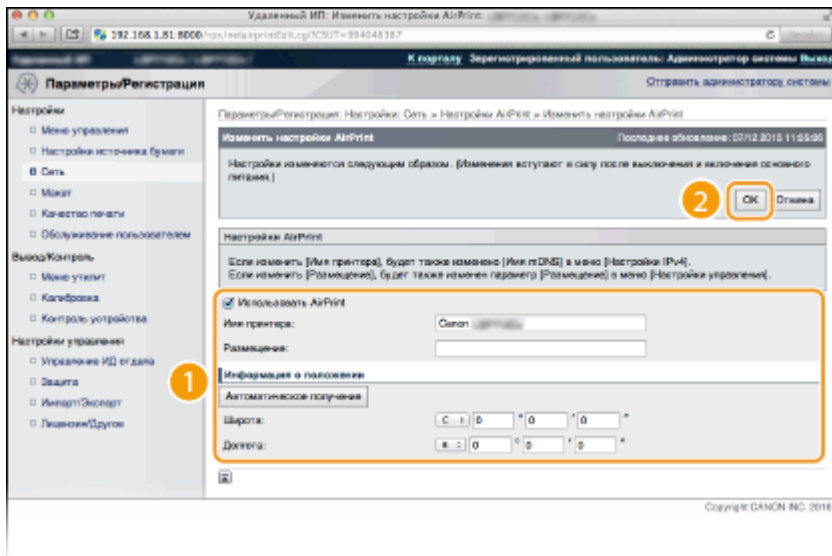

[Использовать AirPrint]

Установите этот флажок для включения AirPrint. Чтобы отключить AirPrint, снимите флажок.

[Имя принтера]/[Размещение]/[Широта]/[Долгота]

Введите имя и место установки, чтобы аппарат было проще определить при работе с устройством Apple. Эта информация особенно полезна при наличии нескольких принтеров с функцией AirPrint.

ПРИМЕЧАНИЕ:

Если установлен флажок [Использовать AirPrint]

Автоматически устанавливается значение <Вкл.> для указанных ниже элементов.

- <Настройки mDNS> в IPv4 и IPv6 ➤ **Настройка DNS(Р. 226)**
- <HTTP> ➤ **Отключение соединения HTTP(Р. 297)**
- <Печать IPP> ➤ **Настройка протоколов печати и функций WSD(Р. 203)**

Если было изменено [Имя принтера]

- Если было изменено ранее указанное [Имя принтера], дальнейшая печать с компьютера Mac, который до этого использовался для печати, может оказаться невозможной. Это происходит в связи с тем, что параметр <Имя mDNS> (➤ **Настройка DNS(Р. 226)**) также IPv4 автоматически изменяется. В таком случае снова добавьте аппарат в компьютер Mac.

ПРИМЕЧАНИЕ

Использование панели управления

- AirPrint можно также включать и отключать из меню настройки на панели управления.

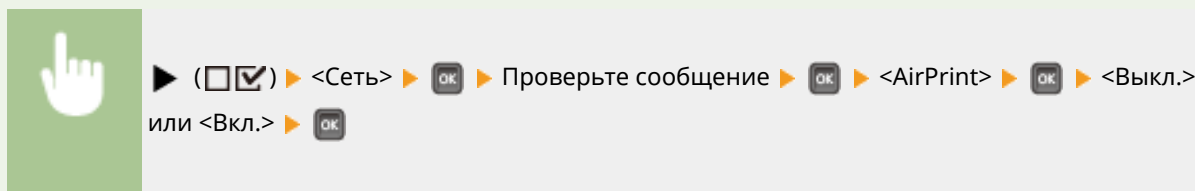

Отображение экрана для AirPrint

Можно также отобразить экран AirPrint, с помощью которого можно не только получить доступ к настройкам AirPrint, но и просматривать информацию о расходных материалах, например о бумаге и картридже с тонером. Кроме того, можно настроить параметры безопасности (➤ **Использование TLS для шифрованной связи(Р. 304)**).

- 1** Щелкните [Системные настройки] на док-панели рабочего стола ➤ [Принтеры и сканеры].
- 2** Выберите принтер и щелкните [Опции и расходные материалы].
- 3** Щелкните [Показать веб-страницу принтера].
- 4** Подключитесь к Удаленному ИП.

- Для изменения настроек AirPrint войдите в систему в режиме управления.

➡ Открывается страница, посвященная AirPrint.

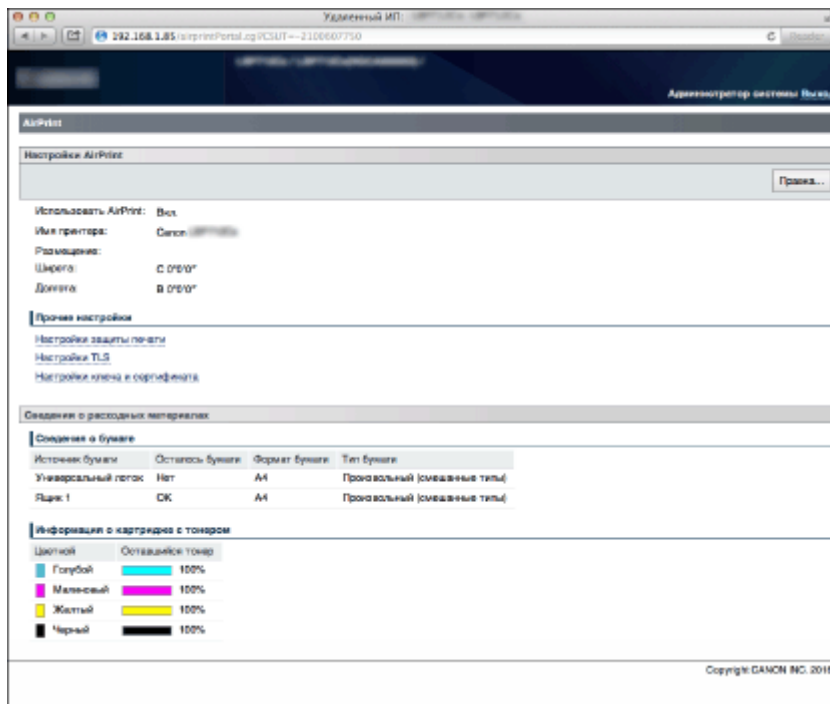

Товарные знаки

Apple, Bonjour, iPad, iPhone, iPod touch, Mac, Mac OS, Mac OS X и Safari являются зарегистрированными товарными знаками корпорации Apple Inc. в США и других странах. AirPrint и логотип AirPrint являются товарными знаками корпорации Apple Inc.

Печать с помощью AirPrint

129J-02X

Для печати электронных сообщений, фотографий, веб-страниц и других документов не всегда требуется компьютер. AirPrint позволяет печатать непосредственно с устройств Apple, например, iPad, iPhone и iPod touch.

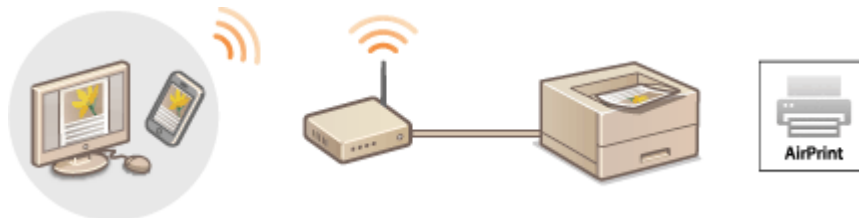

- ▶ Печать с iPad, iPhone или iPod touch (P. 177)
- ▶ Печать с компьютера Mac (P. 178)

Требования к системе

Для выполнения печати с помощью AirPrint необходим один из указанных ниже устройств Apple.

- iPad (все модели)
- iPhone (3GS или более поздние)
- iPod touch (3-го поколения или более поздние)
- Mac (Mac OS X 10.7 или более поздняя версия)*

* Mac OS X 10.9 или более поздняя версия при использовании USB-соединения.

Сетевое окружение

Необходимо одно из указанных ниже сетевых окружений.

- Устройство Apple и аппарат подключены к одной локальной сети.
- Компьютер Mac и аппарат подключены через USB.

ПРИМЕЧАНИЕ:

При использовании подключения USB

- Установите для параметра <ОС ПК с USB-подключ.> значение <Mac OS>. ▶ **ОС ПК с USB-подключ. (P. 382)**

Печать с iPad, iPhone или iPod touch

1 Убедитесь, что аппарат включен и подключен к вашему устройству Apple.

- Информацию о том, как выполнить такую проверку, см. в разделе «Начало работы». ▶ **Руководства, входящие в комплект поставки устройства (P. 654)**

2 В приложении устройства Apple коснитесь , чтобы открыть параметры меню.

3 В раскрывающемся списке нажмите [Печать].

4 Выберите аппарат в списке [Принтер] из пункта [Параметры принтера].

- Отобразятся принтеры, подключенные к сети. На этом этапе выберите данный аппарат.

ВАЖНО:

- [Параметры принтера] не отображаются в приложениях без поддержки AirPrint. Печать с использованием таких приложений недоступна.

5 При необходимости укажите параметры печати.

ПРИМЕЧАНИЕ:

- Доступные настройки и форматы бумаги зависят от используемого приложения.

6 Нажмите [Печать].

⇒ Начнется печать.

ПРИМЕЧАНИЕ:

Проверка состояния печати

- Во время печати дважды нажмите кнопку Главный на устройстве Apple ► коснитесь элемента [Печать].

Печать с компьютера Mac

1 Убедитесь, что аппарат включен и подключен к вашему компьютеру Mac.

- Информацию о том, как выполнить такую проверку, см. в разделе «Начало работы». ► **Руководства, входящие в комплект поставки устройства (P. 654)**

2 Добавьте аппарат в компьютер Mac из пункта [Системные настройки] ► [Принтеры и сканеры].

3 Откройте документ с помощью приложения, чтобы отобразить диалоговое окно печати.

- Отображение диалогового окна печати варьируется для различных приложений. Дополнительные сведения см. в руководстве по работе с используемым приложением.

4 Выберите аппарат в диалоговом окне печати.

- Отобразятся принтеры, подключенные к компьютеру Mac. На этом этапе выберите данный аппарат.

5 При необходимости укажите параметры печати.

ПРИМЕЧАНИЕ:

- Доступные настройки и форматы бумаги зависят от используемого приложения.

6 Нажмите кнопку [Печать].

⇒ Начнется печать.

Если не удастся воспользоваться функцией AirPrint

129J-02Y

Если не удастся воспользоваться функцией AirPrint, попробуйте принять описанные ниже меры.

- Убедитесь в том, что аппарат включен. Если аппарат включен, вначале выключите его, подождите не менее 10 секунд, а затем снова включите его и проверьте, устранена ли проблема.
- Убедитесь, что на аппарате не отображаются сообщения об ошибках.
- Убедитесь, что устройства Apple и аппарат подключены к одной локальной сети. Если аппарат включен, для установки соединения может потребоваться несколько минут.
- Убедитесь, что устройство Bonjour или Apple включено.
- Убедитесь, что аппарат настроен таким образом, что печать на аппарате возможна даже без ввода ИД отдела или пароля. ▶ **Блокировка заданий при неизвестном имени подразделения(P. 268)**
- Убедитесь, что в аппарат загружена бумага, а в картридже имеется достаточный объем тонера. ▶ **Отображение экрана для AirPrint(P. 175)**

Использование Google Cloud Print

129J-030

Виртуальный принтер Google — это услуга, позволяющая пользователю с учетной записью Google осуществлять печать из приложений типа Документы Google™ или почтовой службы Gmail™ с помощью смартфона, планшетного ПК или компьютера с подключением к сети Интернет. В отличие от обычной печати с компьютера, виртуальный принтер Google позволяет печатать без использования драйвера принтера. Например, используя приложение Gmail для мобильных устройств, можно напечатать электронное письмо или файлы, прикрепленные к нему. Когда вы дойдете до аппарата, документы будут уже напечатаны.



- ▶ **Проверка настроек аппарата (P. 181)**
- ▶ **Изменение настроек Google Cloud Print (P. 181)**
- ▶ **Регистрация аппарата в системе Google Cloud Print (P. 182)**

ВАЖНО

- При регистрации аппарата или использовании Виртуального принтера Google для печати документов необходимо подключить аппарат к Интернету. Пользователь несет ответственность за оплату интернет-соединения.
- В некоторых странах и регионах эта функция недоступна.
- Google Cloud Print не поддерживает печать с адресов IPv6.

ПРИМЕЧАНИЕ

- Для использования Виртуального принтера Google необходима учетная запись Google. Для создания учетной записи перейдите на веб-сайт Google.

Проверка настроек аппарата

Перед настройкой функции Google Cloud Print проверьте выполнение следующих условий.

- Убедитесь, что для аппарата назначен адрес IPv4, а сам аппарат подключен к компьютеру посредством сети.
 - ▶ **Подключение к проводной локальной сети (P. 190)**
- Убедитесь в правильности настроек даты и времени. ▶ **Настр. даты/времени (P. 379)**
- Если управление ИД отделов включено, убедитесь, что печать на аппарате возможна даже без ввода ИД отдела или ПИН-кода. ▶ **Блокировка заданий при неизвестном имени подразделения (P. 268)**

Изменение настроек Google Cloud Print

Включите на аппарате функцию Google Cloud Print. Функцию Google Cloud Print можно также отключить на аппарате.

1 Нажмите ▶ (☐☑).

2 Используйте ▲ / ▼ для выбора <Сеть> и нажмите .

- При появлении сообщения нажмите .

3 Выберите <Вирт. принт. Google> и нажмите .

4 Выберите <Облачная печать> и нажмите .

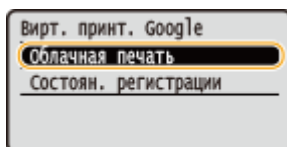

5 Выберите <Выкл.> или <Вкл.> и нажмите .

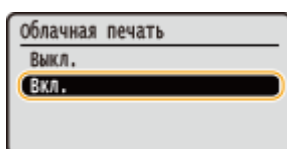

Регистрация аппарата в системе Google Cloud Print

Регистрация аппарата в службе Google Cloud Print позволит выполнять печать где угодно.

1 Запустите Удаленный ИП и войдите в режиме управления. ▶ Запуск Удаленного ИП(Р. 344)

2 Щелкните [Параметры/Регистрация].

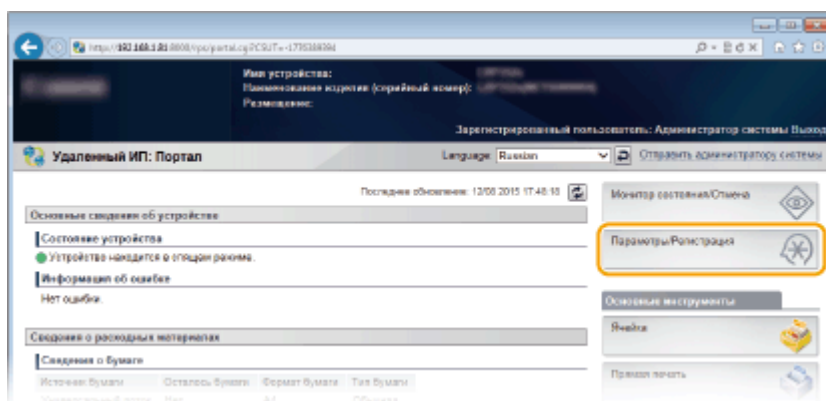

3 Щелкните [Сеть] ▶ [Настройки Виртуального принтера Google].

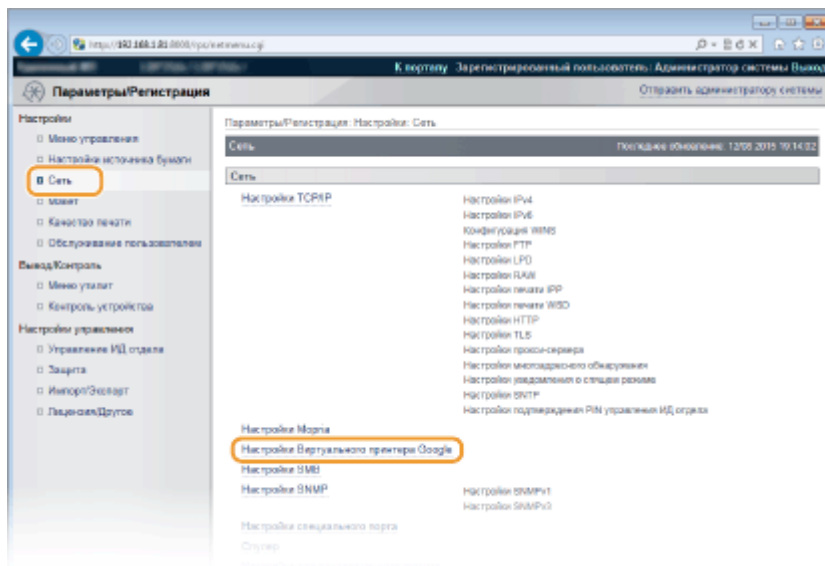

4 Щелкните [Регистрировать] в [Состояние регистрации].

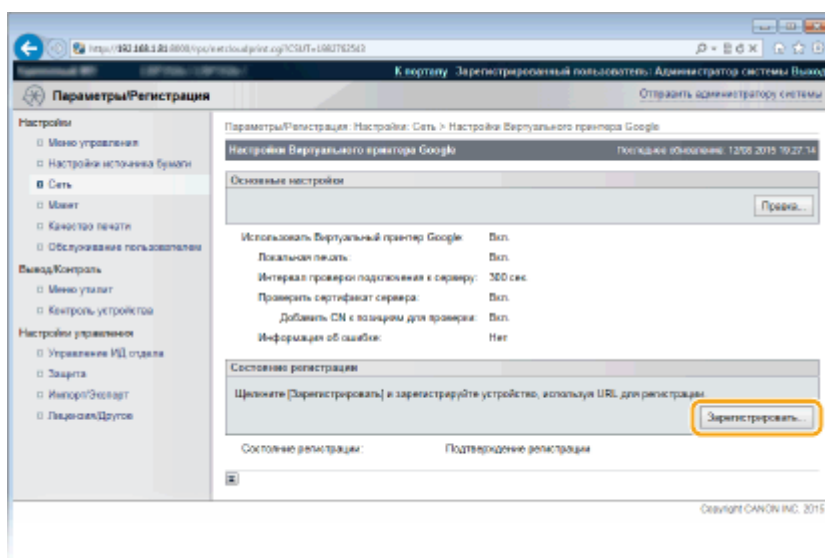

ПРИМЕЧАНИЕ:

Если пункт [Регистрировать] недоступен

- Необходимо включить виртуальный принтер Google. Щелкните [Правка], установите флажок [Использовать Виртуальный принтер Google], затем щелкните [OK].

Повторная регистрация аппарата

- Если владелец устройства сменился по какой-либо причине, следует удалить старую регистрацию и зарегистрироваться снова.

5 Щелкните URL-адрес, показанный для [URL для регистрации].

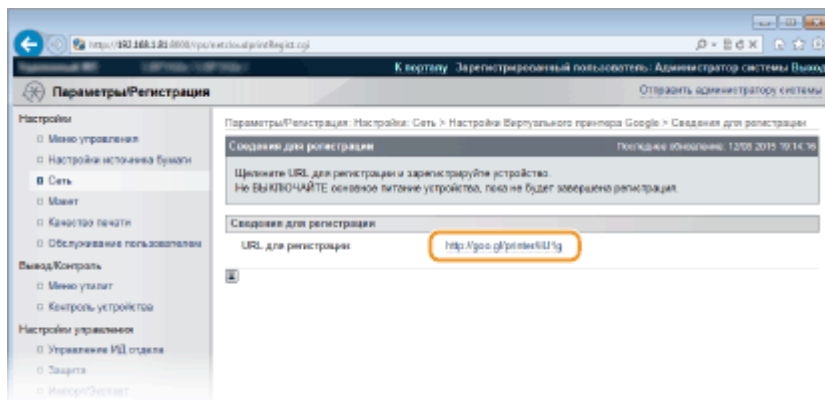

6 Следуйте инструкциям на экране, чтобы зарегистрировать аппарат.

- Можно печатать с помощью приложений, поддерживающих виртуальный принтер Google, например, Google Chrome™, Gmail или Google Docs.

ПРИМЕЧАНИЕ:

- Информацию о новейших приложениях, поддерживающих Google Cloud Print на веб-сайте Google Cloud Print.

ПРИМЕЧАНИЕ

Регистрация с мобильного устройства или с помощью Google Chrome

Можно также зарегистрировать аппарат из мобильного устройства или из браузера Google Chrome. Перед завершением регистрации на дисплее аппарата отображается показанный ниже экран подтверждения. Выполните **OK** ► **<Да>** ► **OK** для завершения регистрации.



- Порядок выполнения регистрации см. в инструкции к вашему мобильному устройству или на веб-странице Информацию о новейших приложениях, поддерживающих на веб-сайте Google Cloud Print.

Удаленное управление аппаратом

129J-031

Программу Remote UI можно запускать из веб-браузера, установленного на вашем мобильном устройстве. Таким образом можно с помощью мобильного устройства проверять состояние аппарата и задавать настройки. Обратите внимание, что на некоторых устройствах и в некоторых средах экран Remote UI может отображаться неправильно.



Запуск Remote UI с мобильного устройства

Введите IP-адрес аппарата в веб-браузере и запустите Remote UI. Заранее проверьте IP-адрес аппарата ([Печать состояния сети\(Р. 603\)](#)). При возникновении вопросов обратитесь к администратору сети.

1 Запустите веб-браузер на своем мобильном устройстве.

2 Введите в адресной строке «[http://\(IP-адрес аппарата\)/](#)».

- Если вы хотите использовать адрес IPv6, добавьте его в квадратных скобках. Пример: [http://\[fe80::2e9e:fcff:fe4e:dbce\]/](#).

ССЫЛКИ

[Печать состояния сети\(Р. 603\)](#)

[Использование Удаленного ИП\(Р. 343\)](#)

Сеть

Сеть	187
Подключение к сети	188
Подключение к проводной локальной сети	190
Настройка IP-адреса	192
Настройка адреса IPv4	193
Настройка адресов IPv6	198
Настройка аппарата для печати с помощью компьютера	202
Настройка протоколов печати и функций WSD	203
Включение протокола IPP/IPPS	209
Настройка сервера печати	218
Настройка аппарата для сетевой среды	222
Настройка параметров Ethernet	223
Настройка времени ожидания при подключении к сети	225
Настройка DNS	226
Настройка WINS	232
Настройка SNMP	235
Мониторинг и контроль аппарата с помощью SNMP	238
Настройка параметров для программного обеспечения управления	244
Настройка SMB	248
Настройка параметров в компьютере для печати	251

Сеть

129J-032

Гибкие возможности этого аппарата позволяют использовать его в различных средах, предусматривая применение как расширенных технологий, так и базовых функций сети. Не обязательно быть экспертом по сетевому оборудованию, так как функциональные возможности аппарата обеспечивают простую и удобную работу. Не стоит ни о чем беспокоиться — просто следуйте пошаговым инструкциям по настройке сети.

■ Подключение к компьютеру/Просмотр сетевых параметров аппарата



▶ Подключение к сети(Р. 188)

■ Настройка для печати



▶ Настройка аппарата для печати с помощью компьютера(Р. 202)

■ Настройка аппарата для более удобной работы в сети

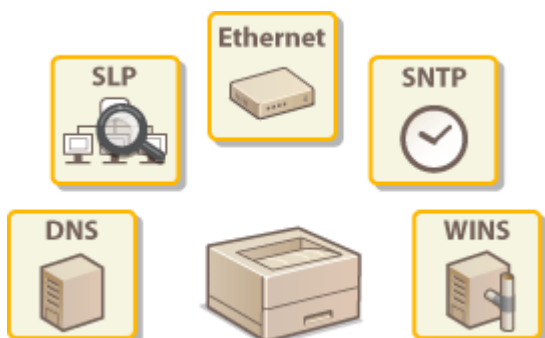

▶ Настройка аппарата для сетевой среды(Р. 222)

Подключение к сети

129J-033

Аппарат может подключаться к сети по проводной локальной сети, для чего требуется уникальный сетевой IP-адрес. За конкретными настройками IP-адреса обращайтесь к своему поставщику услуг Интернета или к администратору сети.

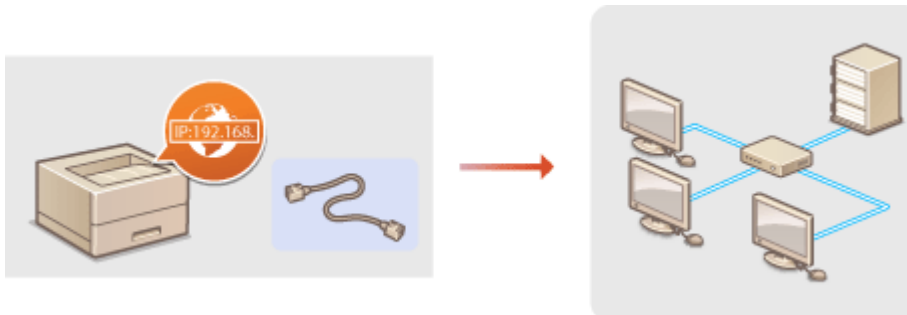

ВАЖНО

- Если аппарат подключен к незащищенной сети, личная информация может стать доступной посторонним лицам.

ПРИМЕЧАНИЕ

- Сетевой кабель и маршрутизатор не входят в комплект поставки данного устройства. Подготовьте их в случае необходимости.

■ Перед началом работы

Выполните следующие инструкции по подключению аппарата к сети.



Проверьте настройки компьютера.

- Убедитесь в том, что компьютер правильно подключен к сети. Для получения дополнительной информации см. руководство по эксплуатации для используемых сетевых устройств или обратитесь к производителям устройств.
- Убедитесь в том, что на компьютере настроены параметры сети. Если параметры сети настроены неправильно, использование аппарата в сети невозможно даже в том случае, если выполнены все остальные шаги следующей процедуры.

ПРИМЕЧАНИЕ:

- В зависимости от сети может потребоваться изменение настроек способа связи (полудуплексная или полнодуплексная связь) или тип Ethernet (10BASE-T/100BASE-TX/1000BASE-T) (▶ **Настройка параметров Ethernet(Р. 223)**). Для получения дополнительных сведений обратитесь к поставщику интернет-услуг или администратору сети.
- Проверка MAC-адреса аппарата.
▶ **MAC-адрес(Р. 406)**
- Для подключения к сети IEEE 802.1X см. ▶ **Настройка аутентификации IEEE 802.1X(Р. 319)** .





Подключитесь к проводной локальной сети.

▶ **Подключение к проводной локальной сети(Р. 190)**



Задайте IP-адрес.

- При покупке в аппарате настроено автоматическое получение IP-адреса. Если необходимо указать конкретный IP-адрес, можно изменить эту настройку.

▶ **Настройка IP-адреса(Р. 192)**

Подключение к проводной локальной сети

129J-034

Подключите аппарат к компьютеру посредством маршрутизатора. Подключите устройство к маршрутизатору с помощью сетевого кабеля.

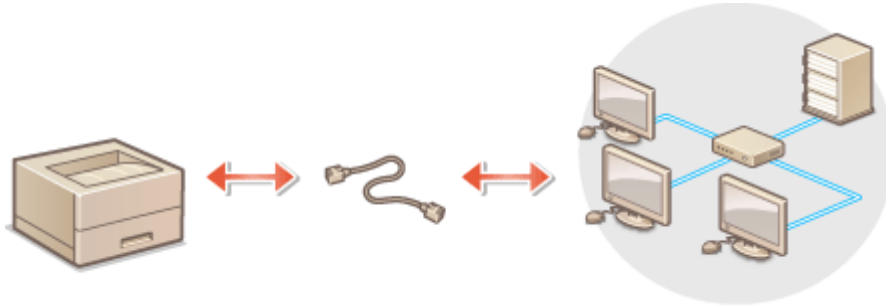

1 Подсоедините кабель локальной сети.

- Подключите аппарат к маршрутизатору с помощью кабеля локальной сети.
- Вставьте штекер до щелчка.

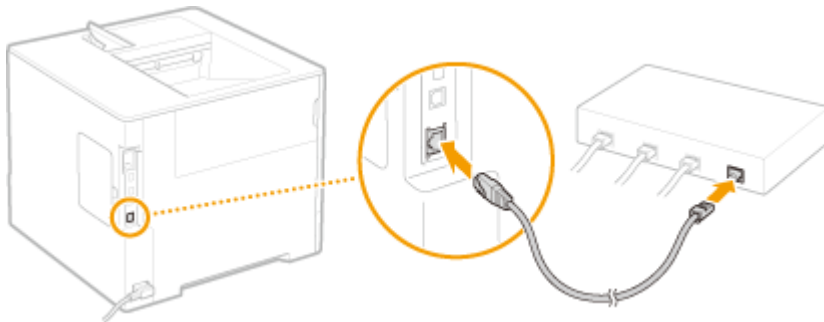

2 Убедитесь, что горит индикатор LNK (a).

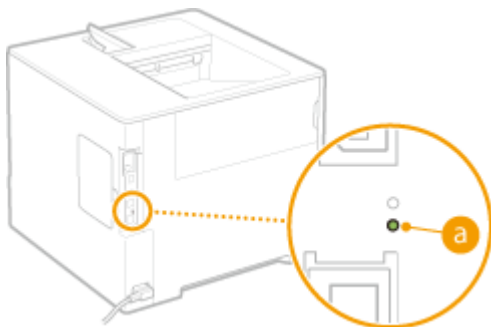

ПРИМЕЧАНИЕ:

- Если индикатор LNK не горит. ► [Проблемы с проводным сетевым подключением\(Р. 557\)](#)

3 Подождите около 2 минут.

- За это время IP-адрес будет задан автоматически.

ПРИМЕЧАНИЕ:

- IP-адрес можно задать вручную. ► [Настройка IP-адреса\(Р. 192\)](#)

ССЫЛКИ

▶ **Подключение к сети(Р. 188)**

Настройка IP-адреса

129J-035

Для подключения аппарата к сети требуется уникальный сетевой IP-адрес. Доступно две версии IP-адресов: IPv4 и IPv6. Значения параметров зависят от сетевой среды. Для использования адресов версии IPv6 необходимо правильно настроить параметры адреса IPv4.

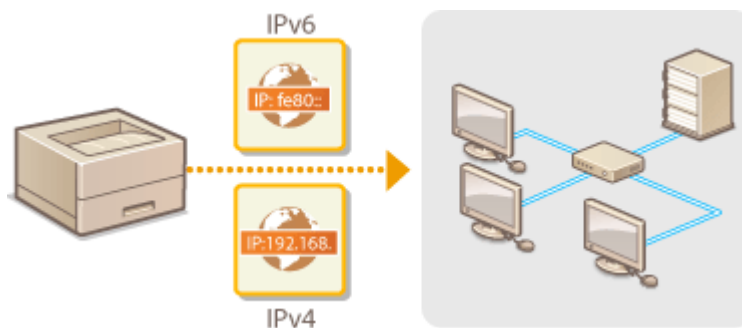



Настройка адреса IPv4

129J-036



Адрес IPv4 аппарата можно назначить автоматически с помощью протокола динамического назначения IP-адресов, такого как DHCP, или ввести вручную. При подключении аппарата к проводной локальной сети необходимо убедиться в том, что штекеры кабеля локальной сети плотно вставлены в порты (► [Подключение к проводной локальной сети\(Р. 190\)](#)).

Настройка адреса IPv4

- 1 Нажмите ► (□☑).
- 2 Используйте ▲ / ▼ для выбора <Сеть> и нажмите  .
 - При появлении сообщения нажмите  .
- 3 Выберите <Настройки TCP/IP> ► <Настройки IPv4> ► <Режим IP>.
- 4 Настройка параметров IP-адреса.

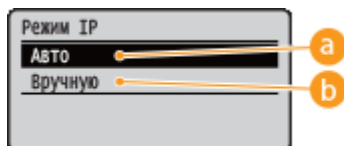

a <Авто>

Выберите для автоматического назначения IP-адреса с помощью такого протокола, как DHCP.

b <Вручную>

Выберите для настройки параметров IP-адреса путем ввода IP-адреса вручную.

■ Автоматическое назначение IP-адреса

- 1 Выберите <Авто> и нажмите  .

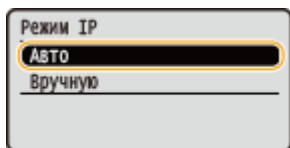

- 2 Выберите <Протокол> и нажмите  .

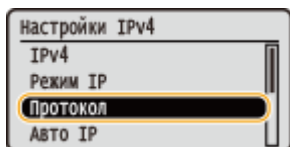

3 Выберите <Использовать DHCP>, <Использовать BOOTP> или <Использовать RARP> и нажмите .

- Можно использовать только один из протоколов DHCP, BOOTP и RARP. Если для выбранного протокола задано значение <Вкл.>, для остальных двух протоколов автоматически устанавливается значение <Выкл.>.

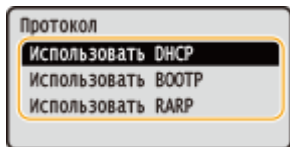

4 Выберите <Вкл.> и нажмите .



5 Нажмите .

6 Выберите <Авто IP> и нажмите .



7 Выберите <Вкл.> и нажмите .



ПРИМЕЧАНИЕ:

При использовании DHCP

Если выключить питание и снова включить его, будет назначен IP-адрес, отличающийся от текущего. В результате печать может стать невозможной. Для использования DHCP укажите одну из следующих настроек после консультации с администратором сети.

- Настройка функции динамического обновления DNS ► **Настройка DNS (P. 226)**
- Задание настроек сервера DHCP для постоянного выделения одного и того же IP-адреса

Если вы не хотите использовать DHCP/BOOTP/RARP для назначения IP-адреса

- Задайте для всех протоколов значение <Выкл.>. Если для параметра <Использовать DHCP>, <Использовать BOOTP> или <Использовать RARP> задано значение <Вкл.>, когда серверы DHCP/BOOTP/RARP недоступны, аппарат будет бесполезно тратить время и ресурсы связи на поиск доступных служб в сети.

IP-адреса, имеющие приоритет

- IP-адреса, назначенные посредством DHCP/BOOTP/RARP, переопределяют адрес, полученный посредством Auto IP.

■ Ввод IP-адреса вручную

1 Выберите <Вручную> и нажмите .

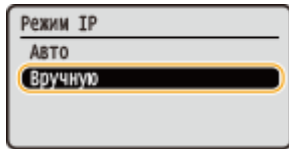

- 2 Выберите <Настройки IP-адреса> и нажмите **OK**.

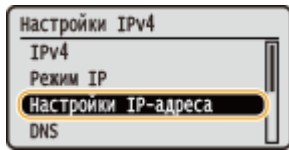

- 3 Укажите IP-адрес, маску подсети и адрес шлюза (или шлюз по умолчанию).

- Выберите задаваемый пункт, нажмите **OK**, введите адрес и нажмите **OK**.

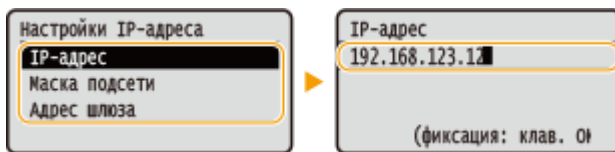

ПРИМЕЧАНИЕ:

Порядок ввода адресов

- Кнопками ◀ / ▶ переместите курсор в требуемое поле (область ввода с точками-разделителями), затем с помощью цифровых клавиш увеличивайте или уменьшайте значение.

Если вы не знаете, какой IP-адрес требуется вводить

- IP-адрес можно определить по настройкам маршрутизатора в сети. ► **Определение IP-адреса для задания в аппарате (Р. 195)**

- 5 Выполните полную перезагрузку. ► **Выполнение полной перезагрузки (Р. 512)**

⇒ Настройки вводятся в действие после полной перезагрузки.

ПРИМЕЧАНИЕ

Проверка правильности параметров

- Убедитесь в том, что на компьютере отображается экран Удаленного ИП. ► **Запуск Удаленного ИП (Р. 344)**

Если IP-адрес был изменен после установки драйвера принтера

- В соответствии с процедурой изменения стандартного порта TCP/IP, приведенной в разделе «Руководство по установке драйвера принтера», снова укажите используемый порт.

Определение IP-адреса для задания в аппарате

Если требуется использовать для аппарата фиксированный IP-адрес, этот IP-адрес можно определить, как указано ниже.

■ Определение IP-адреса

IP-адрес состоит из четырех чисел, разделенных точками (.) (например, 192.168.1.45). Каждое число должно лежать в диапазоне от 0 до 255. Обычно первые три числа должны совпадать с числами для маршрутизатора, поскольку они являются общими для сети. Определите последнее число (например, 45 в 192.168.1.45) так, чтобы оно отличалось от чисел для других устройств.



■ Проверка настроек маршрутизатора

Если требуется использовать фиксированный IP-адрес, проверьте настройки сервера DHCP, который автоматически назначает IP-адреса в сети. Во избежание дублирования IP-адресов необходимо задать IP-адрес вне диапазона IP-адресов, выделенных серверу DHCP. Поскольку часто функции сервера DHCP выполняет маршрутизатор, проверьте настройки маршрутизатора.

ПРИМЕЧАНИЕ

- Порядок отображения экрана настройки маршрутизатора см. в инструкции по его эксплуатации.

1 Откройте экран настройки маршрутизатора.

2 Проверьте диапазон IP-адресов, назначаемых сервером DHCP.

- Диапазон IP-адресов, назначаемых сервером DHCP, задается в соответствии с маршрутизатором.

Пример экрана настройки сервера DHCP в маршрутизаторе:

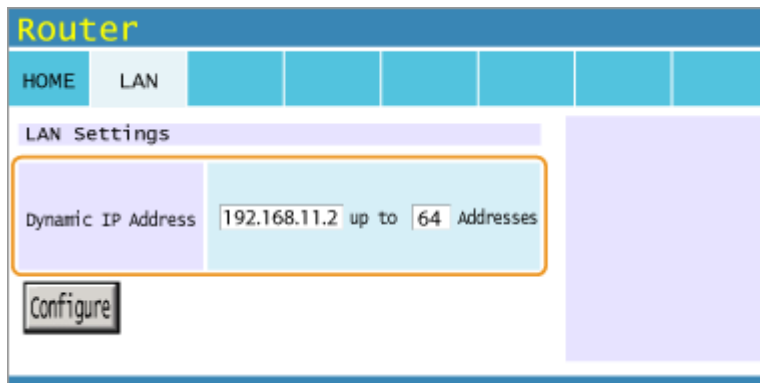

3 Определите IP-адрес аппарата.

- В примере экрана, показанном на шаге 2, назначьте аппарату IP-адрес в диапазоне от 192.168.11.66 до 192.168.11.254, поскольку IP-адреса, назначаемые маршрутизатором с помощью сервера DHCP, лежат в диапазоне от 192.168.11.2 до 192.168.11.65.

ССЫЛКИ

- ▶ **Настройка адресов IPv6 (Р. 198)**

- ▶ Печать состояния сети(Р. 603)
- ▶ Настройка WINS(Р. 232)

Настройка адресов IPv6

129J-037



Адреса IPv6 для аппарата можно настроить посредством Удаленного ИП. Перед настройкой адресов IPv6 проверьте настройки адреса IPv4 (▶ **Настройка адреса IPv4(Р. 193)**). Для использования адресов IPv6 необходимо правильно настроить адреса IPv4. Аппарат может использовать до семи следующих адресов IPv6:

Тип	Максимально доступное количество	Описание
Адрес, лок. для канала	1	Адрес, который является допустимым только в пределах подсети или ссылки и не может использоваться для связи с устройством после маршрутизатора. Адрес, лок. для канала, автоматически настраивается при активации функции IPv6 для аппарата.
Адрес, вводимый вручную	1	Адрес, ввод которого выполняется вручную. При использовании этого адреса необходимо указать длину префикса и адрес маршрутизатора по умолчанию.
Адрес без учета состояния	4	Роутер анонсирует адрес, который создается автоматически с помощью MAC-адреса аппарата и префикса сети. Адреса без учета состояния удаляются при перезагрузке аппарата (или его включении).
Адрес с учетом состояния	1	Адрес, получаемый от сервера DHCP с помощью DHCPv6.

1 Запустите Удаленный ИП и войдите в режиме управления. ▶ **Запуск Удаленного ИП(Р. 344)**

2 Щелкните [Параметры/Регистрация].

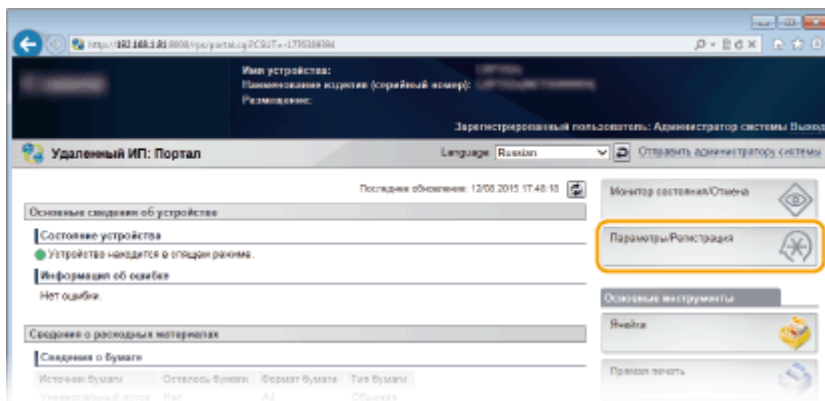

3 Щелкните [Сеть] ▶ [Настройки TCP/IP].

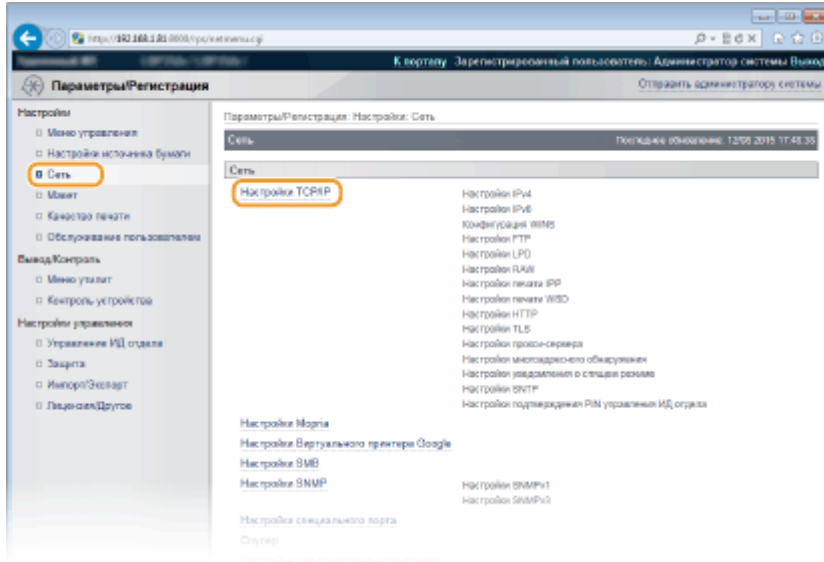

4 Щелкните [Правка] в [Настройки IPv6].

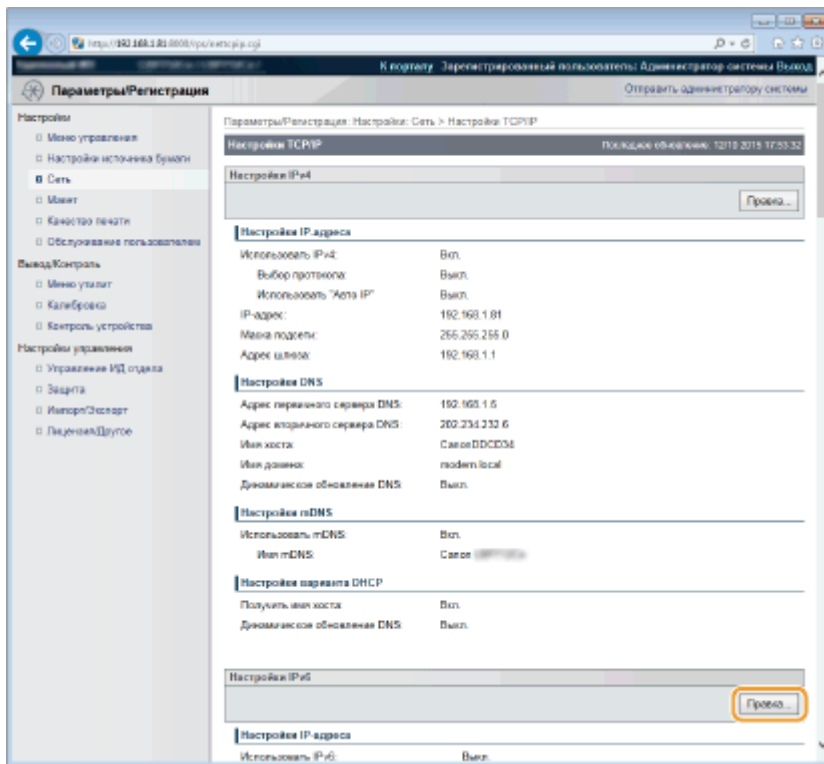

5 Установите флажок [Использовать IPv6] и настройте необходимые параметры.

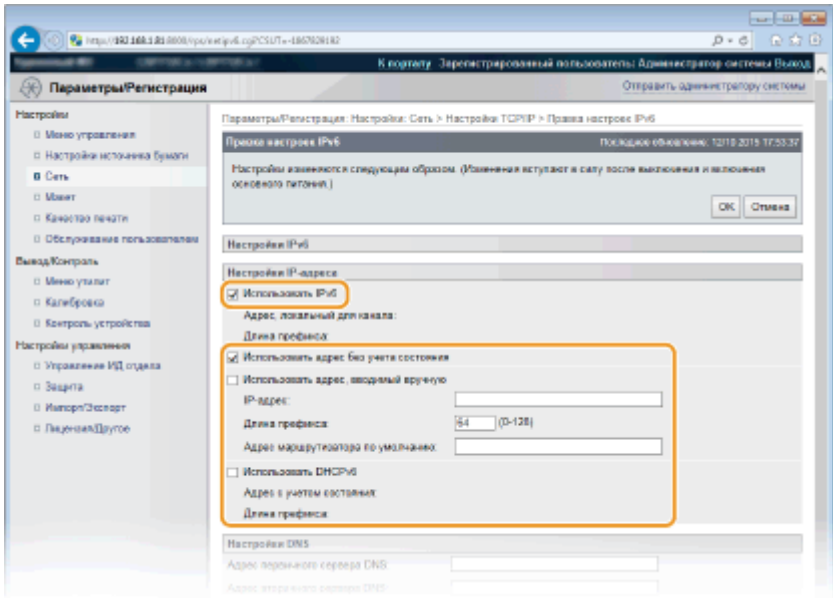

[Использовать IPv6]

Установите флажок, чтобы активировать функцию IPv6 для аппарата. Если IPv6 не используется, снимите флажок.

[Использовать адрес без учета состояния]

Установите флажок, если используется адрес без учета состояния. Если адрес без учета состояния не используется, снимите флажок.

[Использовать адрес, вводимый вручную]

Чтобы вручную ввести адрес IPv6, установите флажок и укажите IP-адрес, длину префикса и адрес маршрутизатора по умолчанию в соответствующих текстовых полях.

[IP-адрес]

Введите адрес IPv6. Невозможно ввести адрес, начинающийся с символов «ff» (или адрес многоадресной рассылки), адрес «0000::0000» (все нули), а также адрес, начинающийся с «0:0:0:0:ffff» или «0:0:0:0:0».

[Длина префикса]

Введите число, указывающее количество бит, доступных для сетевого адреса.

[Адрес маршрутизатора по умолчанию]

Укажите требуемый адрес IPv6 маршрутизатора по умолчанию. Невозможно ввести адрес, начинающийся с символов «ff» (или адрес многоадресной рассылки), адрес «0000::0000» (все нули), а также адрес, начинающийся с «0:0:0:0:0:ffff» или «0:0:0:0:0».

[Использовать DHCPv6]

Установите флажок, если используется адрес с учетом состояния. Если DHCPv6 не используется, снимите флажок.

6 Щелкните [OK].

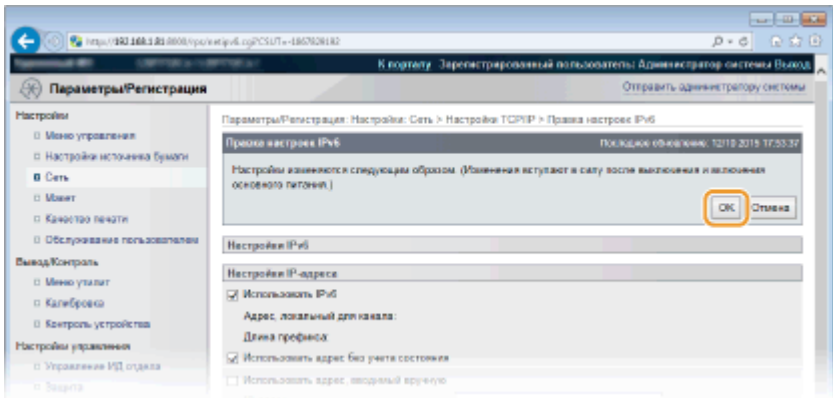

7 Выполните полную перезагрузку.

- Нажмите [Контроль устройства], выберите [Полный сброс], затем нажмите [Выполнить].

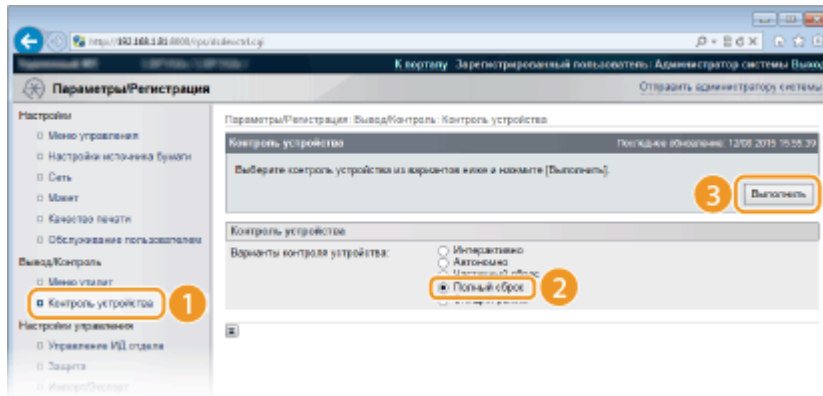

➡ Настройки вводятся в действие после полной перезагрузки.

ПРИМЕЧАНИЕ

Проверка правильности параметров

- Убедитесь, что ваш компьютер может отображать экран Удаленного ИП, введя адрес IPv6 устройства.
▶ **Запуск Удаленного ИП (Р. 344)**

Выбор настроек на панели управления

- Адреса IPv6 можно также включать и отключать из меню настройки на панели управления. ▶
Настройки IPv6 (Р. 391)

Если IP-адрес был изменен после установки драйвера принтера

- В соответствии с процедурой изменения стандартного порта TCP/IP, приведенной в разделе «Руководство по установке драйвера принтера», снова укажите используемый порт.

ССЫЛКИ

- ▶ **Настройка адреса IPv4 (Р. 193)**
- ▶ **Печать состояния сети (Р. 603)**

Настройка аппарата для печати с помощью компьютера

129J-038

При использовании аппарата в качестве сетевого принтера с помощью компьютера можно настроить протоколы и порты, используемые для печати и создания сервера печати для аппарата. Перед настройкой аппарата для печати с помощью компьютера необходимо выполнить основные процедуры настройки, включая установку драйвера принтера. Дополнительные сведения см. в документе Руководство по установке драйвера принтера.

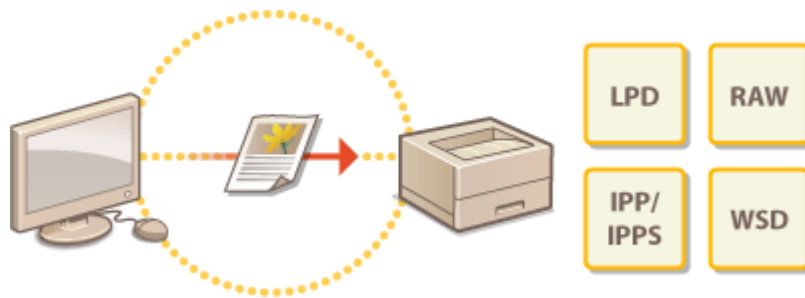

ПРИМЕЧАНИЕ

- Протоколы печати представляют собой правила доставки данных документа, созданного на компьютере, на аппарат. Эти протоколы выбираются в соответствии с задачами печати или свойствами сетевой среды.
- Порты представляют собой пути для передачи данных документа с компьютера на принтер. Неправильные настройки порта зачастую являются причиной, по которой не удается отправить документы на печать с компьютера, подключенного к сети.

Настройка протоколов печати и функций WSD

129J-039

Настройте протоколы, используемые для печати документов с компьютера, подключенного к сети. К протоколам, поддерживаемым аппаратом, относятся LPD, RAW, IPP/IPPS, WSD (Web Services on Devices — Веб-службы для устройств) и FTP. В этом разделе рассматриваются настройки протоколов LPD, RAW, IPP/IPPS и WSD. Для использования протокола FTP см. раздел [Использование FTP-клиентов\(Р. 664\)](#).

1 Запустите Удаленный ИП и войдите в режиме управления. **▶**Запуск Удаленного ИП(Р. 344)

2 Щелкните [Параметры/Регистрация].

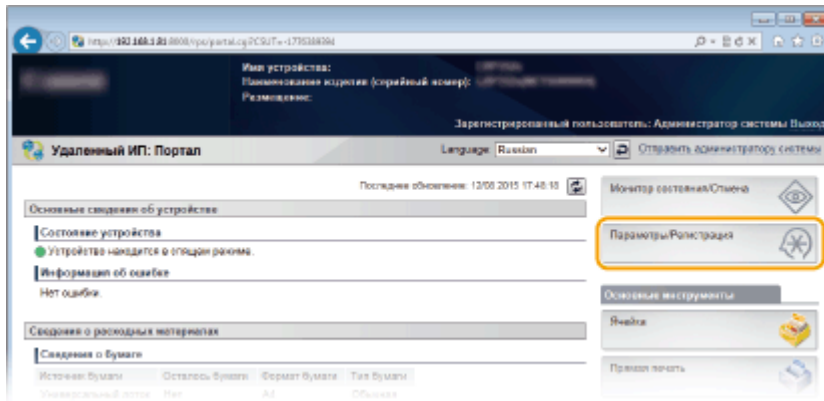

3 Щелкните [Сеть] ▶ [Настройки TCP/IP].

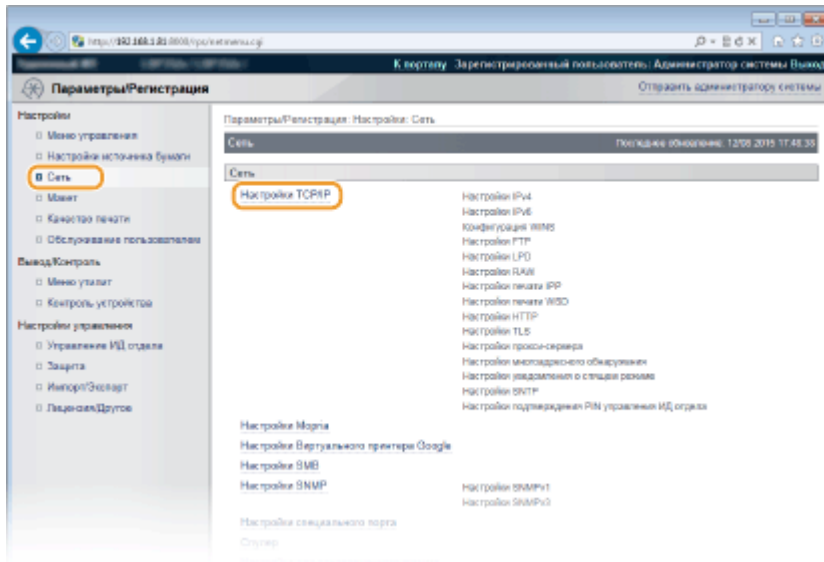

4 Настройка протоколов печати.

■ Настройка параметров LPD

1 Нажмите кнопку [Правка] в разделе [Настройки LPD].

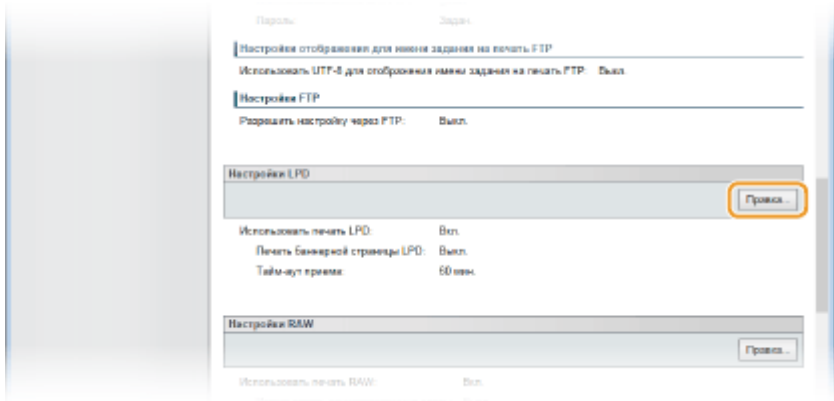

2 При необходимости настройте параметры.

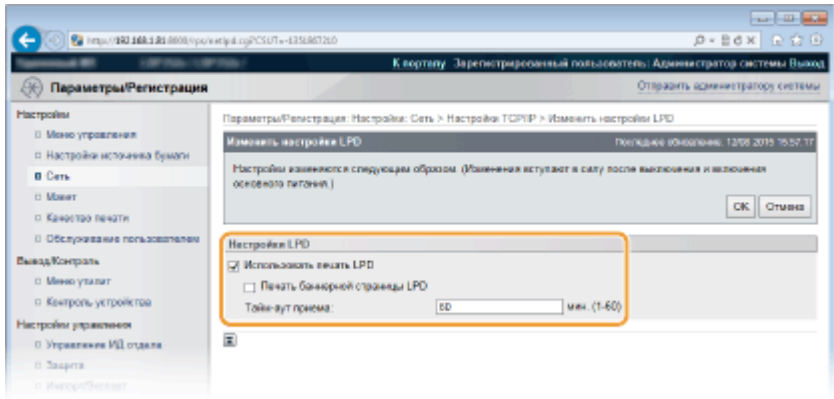

[Использовать печать LPD]

Если LPD используется для печати, установите этот флажок. Если не используется, снимите этот флажок.

[Печать баннерной страницы LPD]

Установите этот флажок для печати на распечатках такой информации, как имена пользователей и имена файлов. Если эту информацию печатать не требуется, снимите данный флажок.

[Тайм-аут приема]

Задайте период времени, по истечении которого задание печати автоматически завершается, если невозможно получить данные печати из-за ошибки связи или каких-либо других проблем.

3 Нажмите кнопку [OK].

■ Настройка параметров RAW

1 Нажмите кнопку [Правка] в разделе [Настройки RAW].

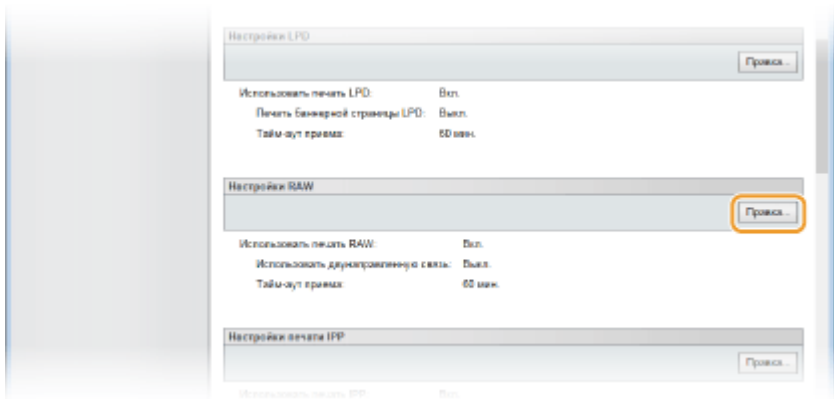

2 При необходимости настройте параметры.

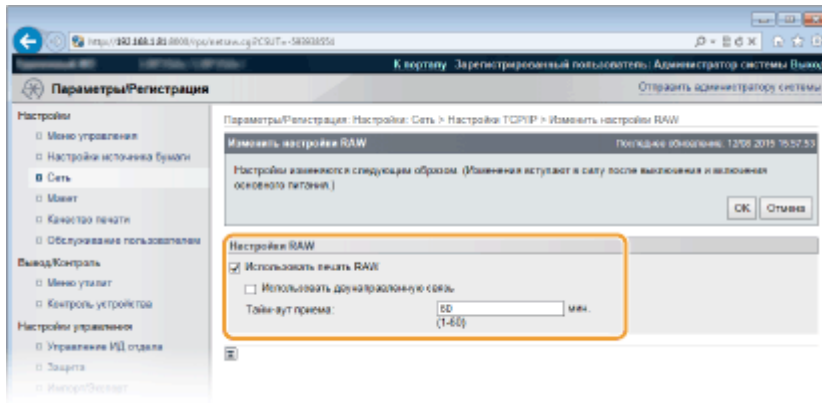

[Использовать печать RAW]

Если RAW используется для печати, установите этот флажок. Если не используется, снимите этот флажок.

[Использовать двунаправленную связь]

Если двунаправленная связь используется для уведомления компьютера о состоянии аппарата и завершении печати, установите этот флажок. Если не используется, снимите этот флажок.

[Тайм-аут приема]

Задайте период времени, по истечении которого задание печати автоматически завершается, если невозможно получить данные печати из-за ошибки связи или каких-либо других проблем.

3 Нажмите кнопку [OK].

■ Настройка параметров IPP/IPPS

1 Нажмите кнопку [Правка] в разделе [Настройки печати IPP].

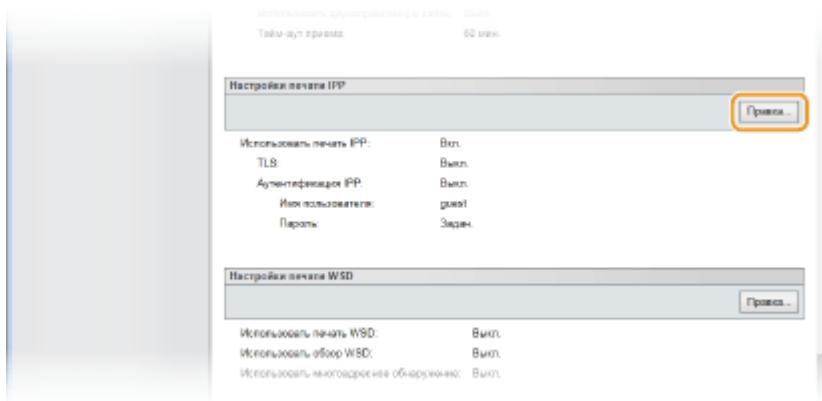

2 При необходимости настройте параметры.

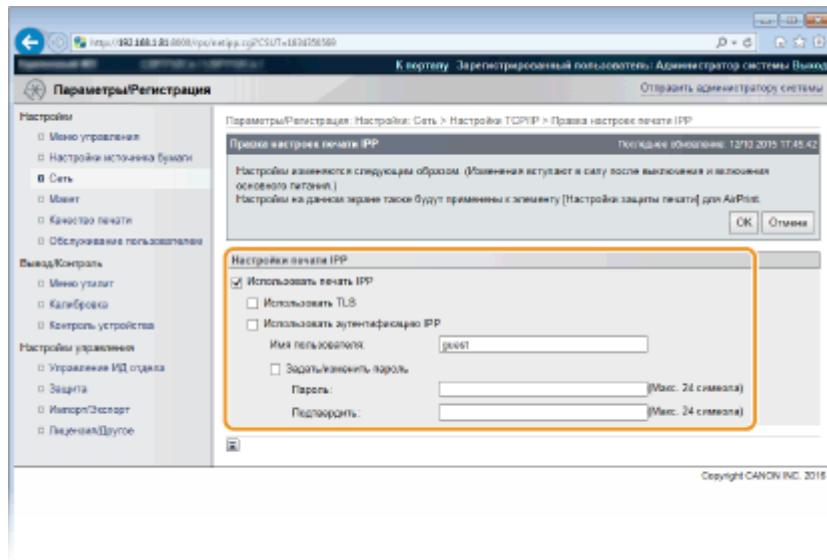

[Использовать печать IPP]

Если IPP/IPPS используется для печати, установите этот флажок. Если не используется, снимите этот флажок.

[Использовать TLS]

Если используется протокол IPPS (печать IPP с шифрованной связью TLS), установите этот флажок. Если не используется, снимите этот флажок.

ВАЖНО:

Если используется протокол IPPS, включите функцию шифрованной связи TLS. ► **Использование TLS для шифрованной связи (Р. 304)**

[Использовать аутентификацию IPP]

Если для печати IPP используется функция аутентификации пользователей, установите этот флажок и задайте имя пользователя и пароль. Если данная функция не используется, снимите этот флажок.

[Имя пользователя]

Введите имя пользователя (не более 24 алфавитно-цифровых символов), используемое в аутентификации IPP.

[Задать/изменить пароль]

Чтобы задать или изменить пароль, установите этот флажок и введите пароль (не более 24 алфавитно-цифровых символов) в текстовое поле [Пароль]. Для подтверждения введите этот же пароль в текстовое поле [Подтвердить].

3 Нажмите кнопку [OK].

■ **Настройка параметров WSD**

1 Нажмите кнопку [Правка] в разделе [Настройки печати WSD].

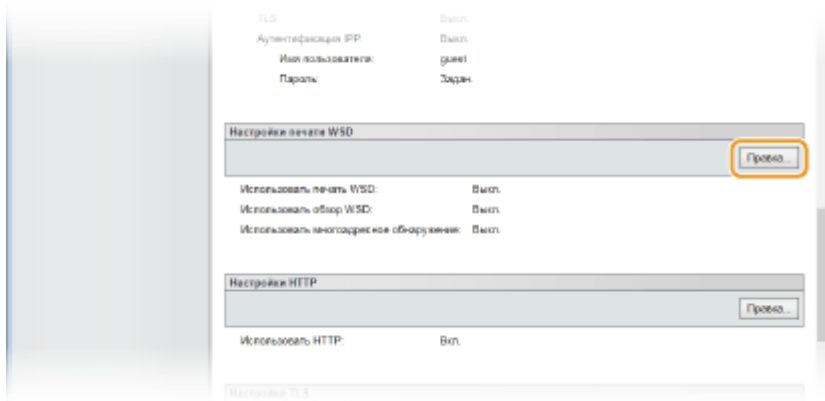

2 При необходимости настройте параметры.

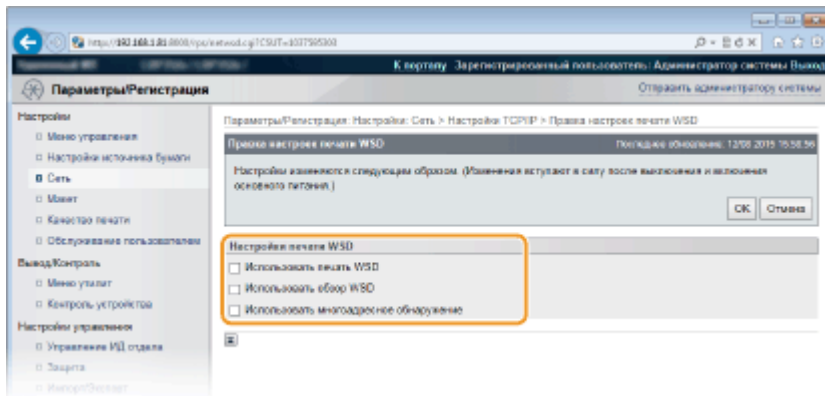

[Использовать печать WSD]

Если WSD используется для печати, установите этот флажок. Если не используется, снимите этот флажок.

[Использовать обзор WSD]

Установите флажок, чтобы получать от компьютера сведения об аппарате посредством протокола WSD. Флажок устанавливается автоматически при установке флажка [Использовать печать WSD].

[Использовать многоадресное обнаружение]

Установите флажок, чтобы настроить аппарат для ответа на запрос многоадресного поиска. Если флажок не установлен, аппарат остается в спящем режиме даже после получения запросов многоадресного поиска.

3 Нажмите кнопку [OK].

5 Выполните полную перезагрузку.

- Нажмите [Контроль устройства], выберите [Полный сброс], затем нажмите [Выполнить].

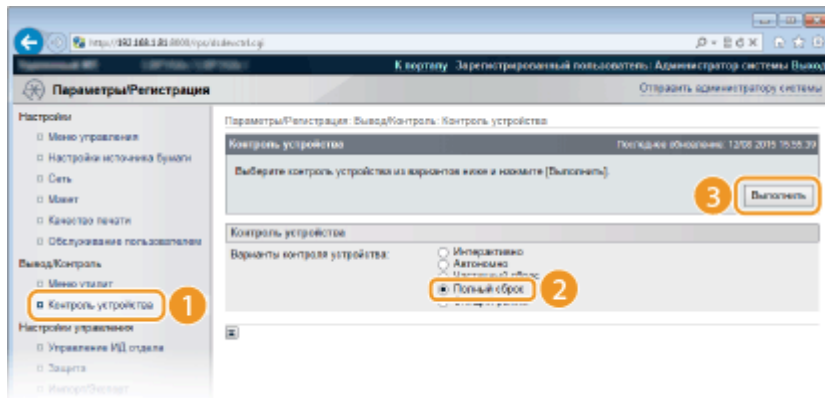

⇒ Настройки вводятся в действие после полной перезагрузки.

ПРИМЕЧАНИЕ

Использование панели управления

- Печать по протоколу LPD, RAW или IPP можно также включать или выключать из меню настройки на панели управления.
 - ▶ **Настройки LPD (P. 393)**
 - ▶ **Настройки RAW (P. 393)**
 - ▶ **Печать IPP (P. 394)**
- Доступ к настройкам WSD также возможен из меню настройки на панели управления. ▶ **WSD (P. 394)**

Процедуры настройки на компьютере

После завершения настройки в аппарате также может потребоваться настройка параметров или установка приложений на компьютер. Настройте в компьютере требуемые параметры.

- **Настройка портов принтера**
При изменении IP-адреса аппарата или при добавлении принтера с помощью папки принтеров Windows могут возникать ошибки печати. Такие ошибки, как правило, вызваны использованием неправильных параметров порта принтера. Например, в компьютере может быть указан неправильный номер или тип порта. Чтобы устранить такую проблему, необходимо настроить параметры порта принтера в соответствии с процедурой изменения стандартного порта TCP/IP, приведенной в разделе «Руководство по установке драйвера принтера».
- **Настройка сетевых устройств WSD в Windows Vista/7/8/10**
Установите драйвер принтера, выполнив процедуру установки с портом WSD, описанную в разделе «Руководство по установке драйвера принтера».
- **Включение протокола IPP/IPPS**
Установите драйверы принтера, указав порт IPP. ▶ **Включение протокола IPP/IPPS (P. 209)**

ССЫЛКИ

- ▶ **Настройка сервера печати (P. 218)**

Включение протокола IPP/IPPS

129J-03A

Чтобы задать протокол печати IPP или IPPS, установите драйвер принтера в соответствии с приведенной ниже процедурой, соответствующей операционной системе компьютера.

▶ При использовании Windows Vista/7/8/10/Server 2008/Server 2012(Р. 209)

▶ При использовании Windows Server 2003(Р. 215)

ВАЖНО

- Для выполнения следующей процедуры необходимо войти в систему компьютера с правами администратора.

ПРИМЕЧАНИЕ

- Перед началом этой процедуры настройте параметры печати IPP с помощью Удаленного ИП.
 - ▶ **Настройка протоколов печати и функций WSD(Р. 203)**

При использовании Windows Vista/7/8/10/Server 2008/Server 2012

Для установки драйвера принтера требуется диск Диск «User Software DVD-ROM» (Пользовательское программное обеспечение). Перед началом этой процедуры установите диск Диск «User Software DVD-ROM» (Пользовательское программное обеспечение) в дисковод компьютера.

ПРИМЕЧАНИЕ

- Закройте экран настройки, отображаемый при установке диска DVD-ROM.

- 1** Откройте папку принтеров. ▶ **Отображение папки принтера(Р. 678)**
- 2** Нажмите [Добавление принтера].
- 3** Если используется Windows Vista/7/Server 2008, нажмите [Добавить сетевой, беспроводной или Bluetooth-принтер].

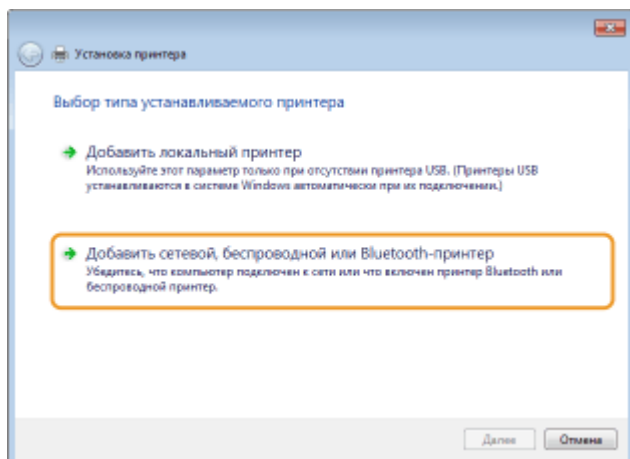

4 Нажмите [Нужный принтер отсутствует в списке].

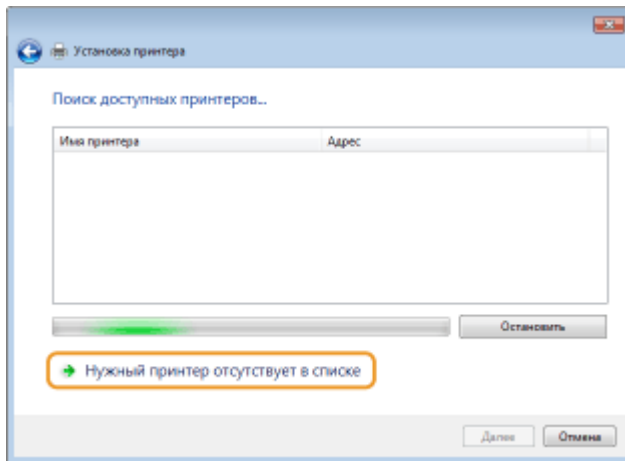

5 Выберите [Выбрать общий принтер по имени], введите адрес подключения и нажмите кнопку [Далее].

- Для использования протокола IPP в качестве адреса подключения введите «`http://<IP-адрес аппарата>/ipp`».
Например: `http://192.168.1.81/ipp`
- Для использования протокола IPPS в качестве адреса подключения введите «`https://<IP-адрес аппарата>/ipp`».
Например: `https://192.168.1.81/ipp`

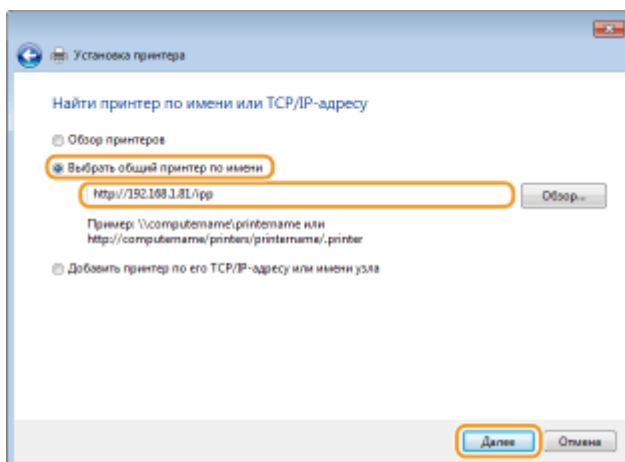

ВАЖНО:

- Если используется сервер DNS, вместо «IP-адреса аппарата» введите «<имя узла аппарата>.<имя домена>» (например: `https://my_printer.example.com/ipp`).

6 Нажмите кнопку [Установить с диска].

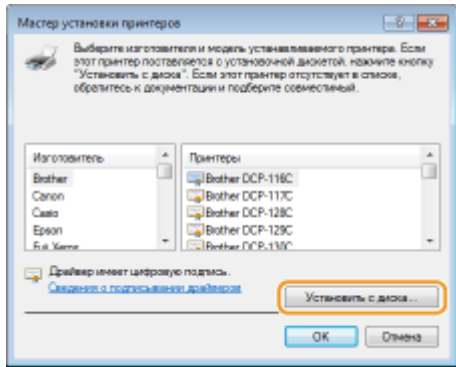

7 Нажмите кнопку [Обзор].

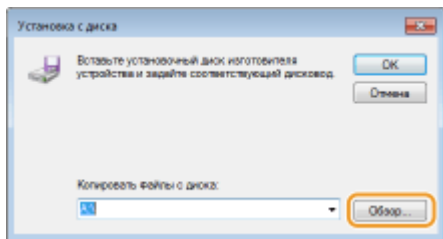

8 Укажите папку, в которой находятся драйверы принтера, выберите файл INF, затем нажмите кнопку [Открыть].

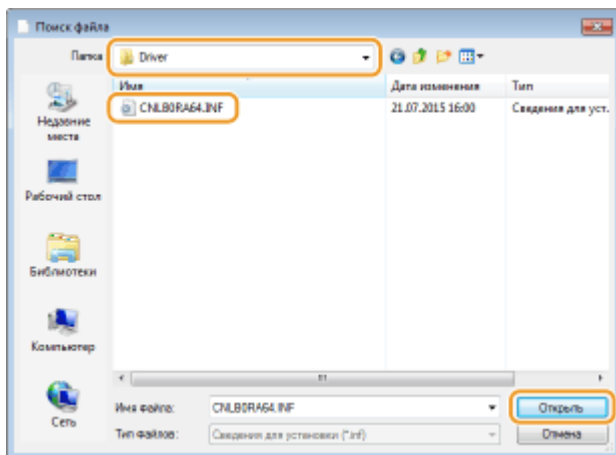

- Укажите папку, как показано ниже, в зависимости от операционной системы компьютера. Если вы не знаете, какая версия операционной системы (32- или 64-разрядная) установлена на компьютере, см. раздел **Проверка битовой архитектуры (P. 681)**.

32-разрядные операционные системы

Выберите папку [UFR II]-ваш язык-[32BIT]-[Driver] на диске Диск «User Software DVD-ROM» (Пользовательское программное обеспечение).

64-разрядные операционные системы

Выберите папку [UFR II]-ваш язык-[x64]-[Driver] на диске Диск «User Software DVD-ROM» (Пользовательское программное обеспечение).

ПРИМЕЧАНИЕ:

Если используется функция аутентификации IPP

- Когда будет предложено ввести пароль, введите имя пользователя и пароль, затем нажмите кнопку [OK]. **Настройка протоколов печати и функций WSD (P. 203)**

9 Продолжайте выполнение процедуры настройки в соответствии с инструкциями на экране.

⇒ Драйвер принтера установлен. Для использования протокола IPPS установите открытые ключи аппарата на компьютер.

■ Установка открытых ключей аппарата

При использовании протокола IPPS требуется дополнительно установить на компьютер открытые ключи аппарата.

ВАЖНО

- Для параметра [Общепринятое название] пар ключей необходимо заранее задать «IP-адрес» или «<имя узла>.<имя домена>», используемые при подключении к аппарату. ► **Создание пары ключей(Р. 327)**

1 Запустите веб-обозреватель.

2 Введите в адресной строке «https://(IP-адрес аппарата)/» и нажмите клавишу [ВВОД].

- Например: https://192.168.1.81/

ВАЖНО:

- Если используется сервер DNS, вместо «IP-адреса аппарата» введите «<имя узла аппарата>.<имя домена>» (например: https://my_printer.example.com/).

3 Выберите [Продолжить открытие этого веб-узла (не рекомендуется)].

⇒ Открывается страницы входа.

4 Выберите [Сервис] ► [Свойства браузера].

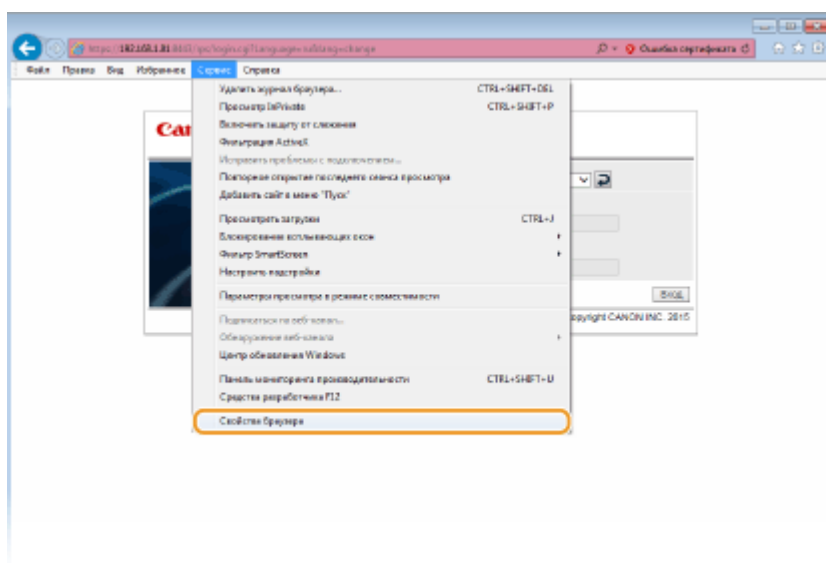

5 Выберите вариант [Надежные сайты] на вкладке [Безопасность] и нажмите кнопку [Сайты].

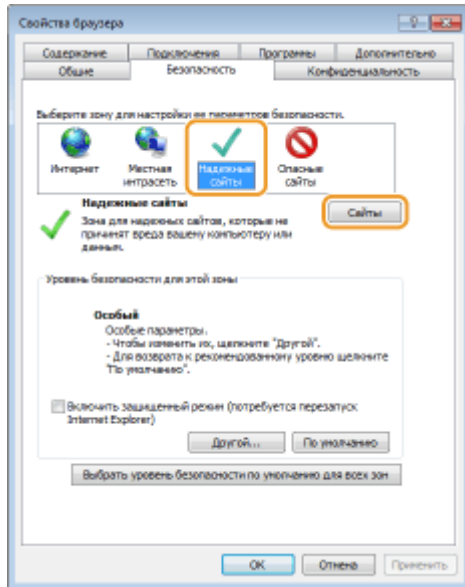

- 6** Убедитесь, что отображается «https://<IP-адрес аппарата> или <имя узла аппарата>.<имя домена>/» и нажмите кнопки [Добавить] ► [Заккрыть].

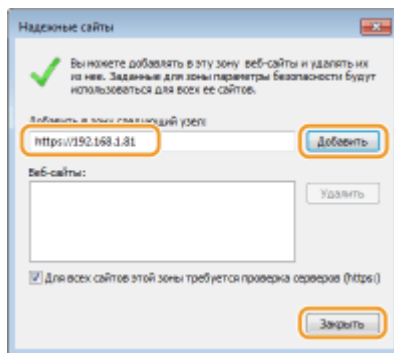

- 7** Снимите флажок [Включить защищенный режим (потребуется перезапуск Internet Explorer)], если он установлен.

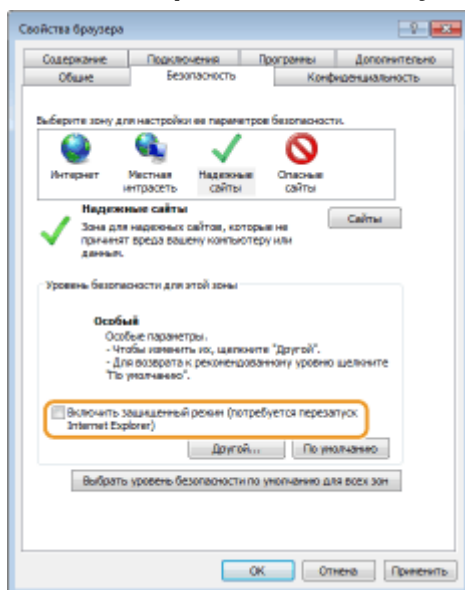

- 8** Щелкните [OK].

► Снова открывается экран Удаленного ИП.

9 Закройте веб-браузер.

10 Повторите шаги 1 – 3, чтобы запустить Удаленный ИП.

11 Нажмите [Ошибка сертификата] ► [Просмотр сертификатов] с правой стороны поля адреса.

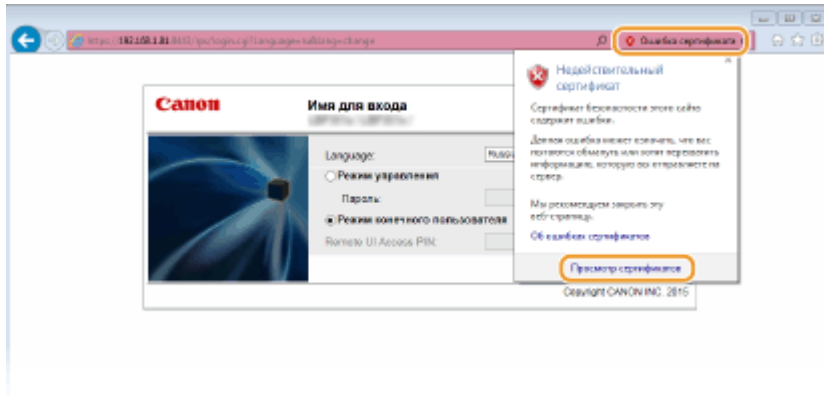

12 Нажмите [Установить сертификат].

13 Щелкните [Далее].

14 Выберите [Поместить все сертификаты в следующее хранилище] и нажмите кнопку [Обзор].

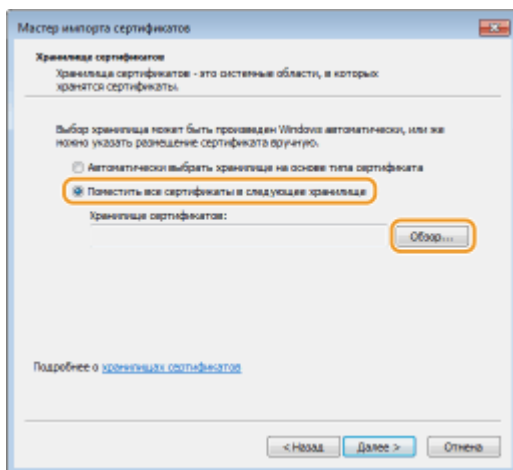

15 Выберите [доверенные корневые центры сертификации] и следуйте отображаемым на экране инструкциям для завершения работы мастера импорта.

16 Если на шаге 7 был снят флажок [Включить защищенный режим (потребуется перезапуск Internet Explorer)], установите его.

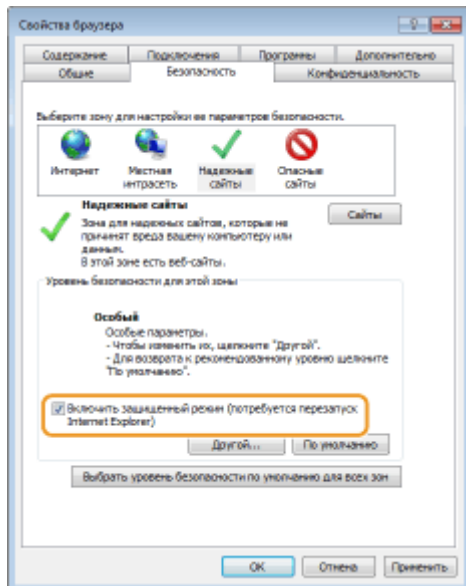

При использовании Windows Server 2003

Для установки драйверов принтера требуется диск Диск «User Software DVD-ROM» (Пользовательское программное обеспечение). Перед началом этой процедуры установите диск Диск «User Software DVD-ROM» (Пользовательское программное обеспечение) в дисковод компьютера.

ПРИМЕЧАНИЕ

- Закройте экран настройки, отображаемый при установке диска DVD-ROM.

1 Откройте папку принтеров. ► Отображение папки принтера(Р. 678)

2 Дважды щелкните значок [Добавить принтер].

3 Щелкните [Далее].

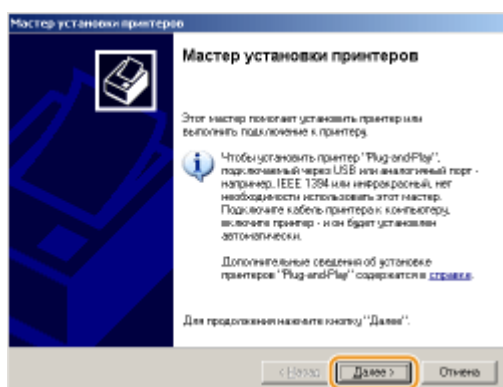

4 Выберите вариант [Сетевой принтер или принтер, подключенный к другому компьютеру] и нажмите кнопку [Далее].

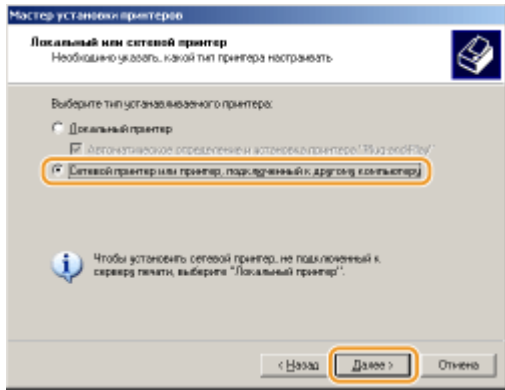

5 Выберите вариант [Подключиться к принтеру в Интернете, в домашней сети или в интрасети:], введите адрес подключения и нажмите кнопку [Далее].

- Для использования протокола IPP в качестве адреса подключения введите «http://<IP-адрес аппарата>/ipp».

Например: http://192.168.1.81/ipp

- Для использования протокола IPPS в качестве адреса подключения введите «https://<IP-адрес аппарата>/ipp».

Например: https://192.168.1.81/ipp

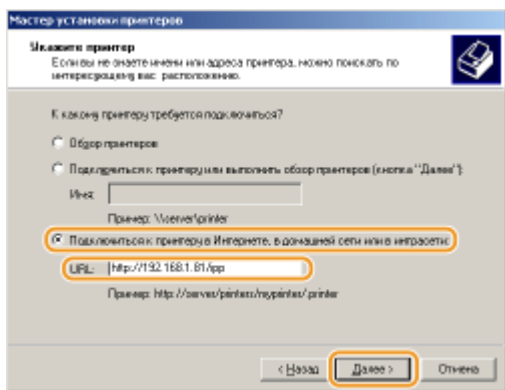

ВАЖНО:

- Если используется сервер DNS, вместо «IP-адреса аппарата» введите «<имя узла аппарата>.<имя домена>» (например: https://my_printer.example.com/ipp).

6 Нажмите кнопку [Установить с диска].

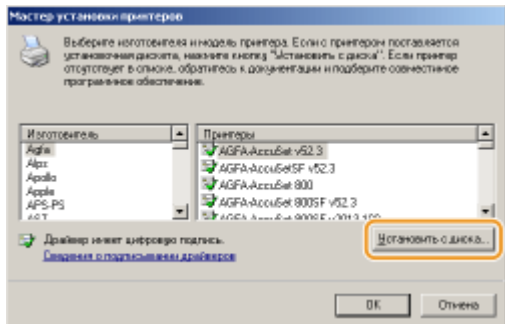

7 Нажмите кнопку [Обзор].

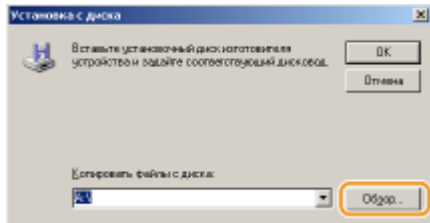

- 8** Укажите папку, в которой находятся драйверы принтера, выберите файл INF, затем нажмите кнопку [Открыть].

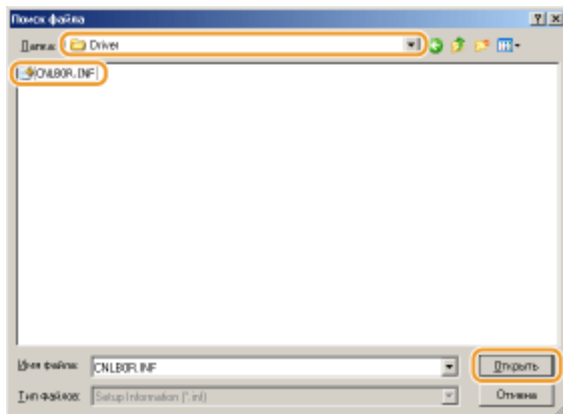

- Укажите папку, как показано ниже, в соответствии с операционной системой компьютера.

32-разрядные операционные системы

Выберите папку [UFR II]-ваш язык-[32BIT]-[Driver] на диске Диск «User Software DVD-ROM» (Пользовательское программное обеспечение).

64-разрядные операционные системы

Выберите папку [UFR II]-ваш язык-[x64]-[Driver] на диске Диск «User Software DVD-ROM» (Пользовательское программное обеспечение).

ПРИМЕЧАНИЕ:

Если используется функция аутентификации IPP

- Когда будет предложено ввести пароль, введите имя пользователя и пароль, затем нажмите кнопку [OK]. [▶ Настройка протоколов печати и функций WSD \(P. 203\)](#)

- 9** Продолжайте выполнение процедуры настройки в соответствии с инструкциями на экране.

⇒ Драйвер принтера установлен, и можно печатать по протоколу IPP/IPPS.

ССЫЛКИ

- [▶ Настройка сервера печати \(P. 218\)](#)

Настройка сервера печати

129J-03C

Сервер печати позволяет снизить нагрузку на компьютер, с которого выполняется печать. Сервер печати позволяет каждому компьютеру устанавливать драйверы принтера посредством сети, что во многом упрощает процесс установки драйверов принтера на каждый компьютер с помощью DVD-ROM. Для настройки компьютера, подключенного к сети, в качестве сервера печати необходимо настроить параметры общего доступа к принтеру.

ВАЖНО

- Для выполнения следующей процедуры необходимо войти в систему компьютера с правами администратора.
- Возможность установки драйверов принтера посредством сети может быть недоступна. Это зависит от типа операционной системы и битной архитектуры (32-битная или 64-битная) сервера печати и клиентских компьютеров.
- Обратитесь к вашему системному администратору при внедрении сервера печати в область домена.

ПРИМЕЧАНИЕ

Осуществление управления именем подразделения с помощью сервера печати

- При установке драйвера принтера необходимо установить Canon Driver Information Assist Service. Дополнительную информацию см. в документе Руководство по установке драйвера принтера.

1 Откройте папку принтера. ▶ **Отображение папки принтера(Р. 678)**

2 Щелкните правой кнопкой мыши значок принтера и нажмите [Свойства принтера] или [Свойства].

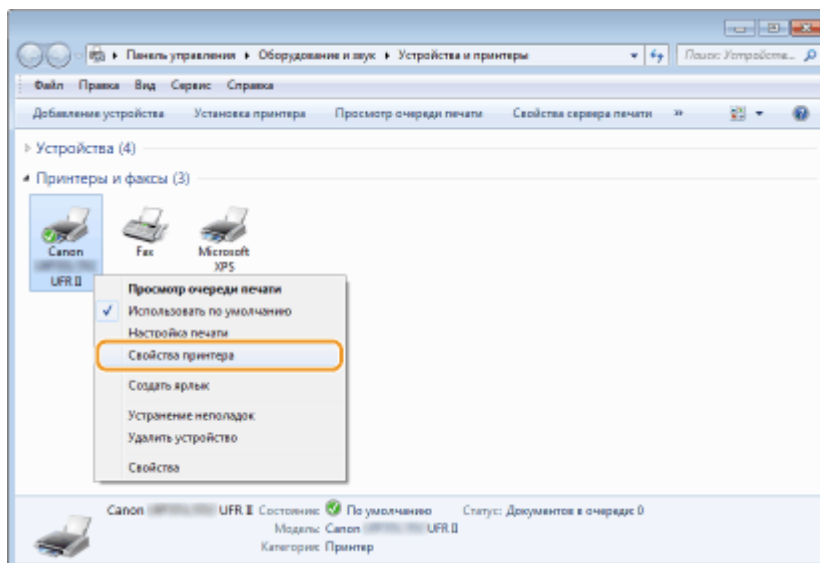

3 Выберите [Общий доступ], выберите [Общий доступ к данному принтеру] и введите сетевое имя устройства.

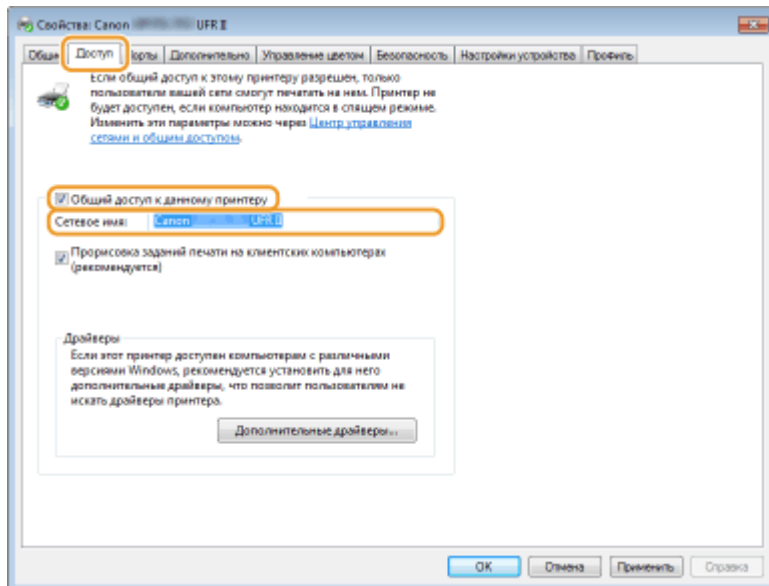

ПРИМЕЧАНИЕ:

Если отображается [Настройка общего доступа]

- Нажмите [Настройка общего доступа].

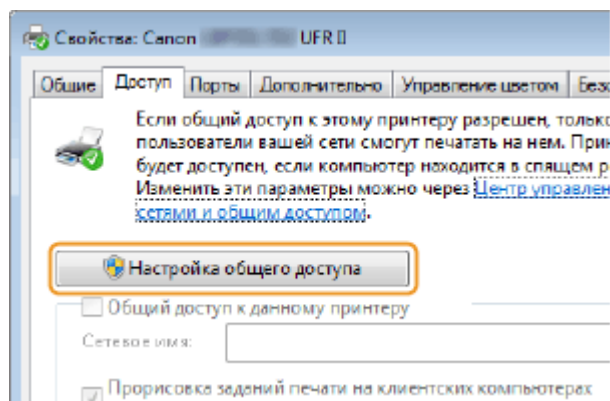

4 При необходимости установите дополнительные драйверы.

- Эта операция является обязательной для установки драйверов принтера посредством сервера печати на других компьютерах с отличной битной архитектурой.

1 Нажмите [Дополнительные драйверы].

2 Установите флажок, соответствующий битной архитектуре других компьютеров, и щелкните [OK].

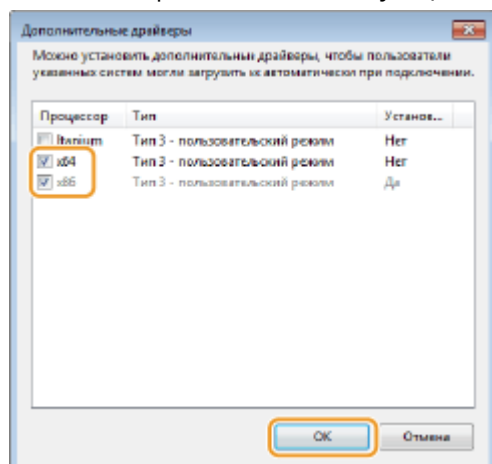

- Выберите из следующего списка дополнительные драйверы для операционной системы сервера печати.

Сервер печати	Установите флажок для
32-разрядной операционной системы	[x64]
64-разрядной операционной системы	<ul style="list-style-type: none"> • Windows Server 2003 [Windows 2000, Windows XP and Windows Server 2003] (Windows 2000, Windows XP и Windows Server 2003) до версии [Версия] • Windows Vista/7/8/10/Server 2008/Server 2012 [x86] с [Процессор]

ПРИМЕЧАНИЕ:

- Если вы не знаете разрядность установленной операционной системы Windows Vista/7/8/10/ Server 2008/Server 2012 (32- или 64-разрядная), см. раздел **Проверка битовой архитектуры(Р. 681)** .

3 Вставьте Диск «User Software DVD-ROM» (Пользовательское программное обеспечение) в дисковод компьютера и нажмите кнопку [Обзор].

4 Укажите папку, в которой находятся дополнительные драйверы, выберите файл INF, затем нажмите [Открыть].

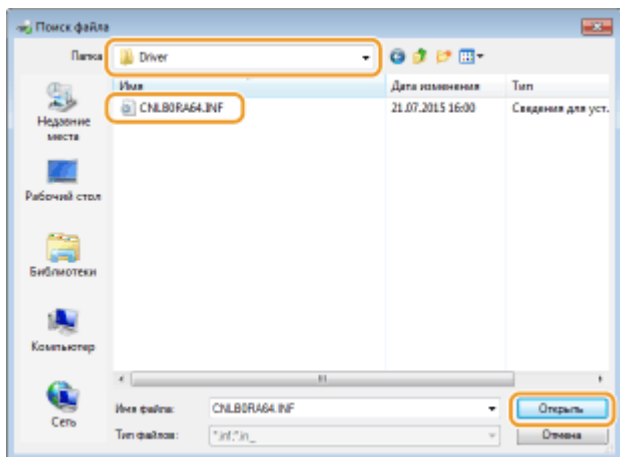

- Выберите папку, как показано ниже, в соответствии с операционной системой сервера печати.

Если на сервере печати установлена 32-разрядная операционная система

Выберите папку [UFR II]-ваш язык-[x64]-[Driver] на диске Диск «User Software DVD-ROM» (Пользовательское программное обеспечение).

Если на сервере печати установлена 64-разрядная операционная система

Выберите папку [UFR II]-ваш язык-[32BIT]-[Driver] на диске Диск «User Software DVD-ROM» (Пользовательское программное обеспечение).

5 Щелкните [OK].

Начинается установка дополнительных драйверов. Подождите, пока вкладка [Общий доступ] не будет отображаться черным цветом.

ПРИМЕЧАНИЕ:

Если отображается диалоговое окно [Контроль учетных записей пользователей]

- Щелкните [Да].

5 Щелкните [OK].

■ Установка драйверов принтера на компьютер посредством сервера печати

- 1** Определите местоположение принтера совместного доступа на сервере печати.  [Отображение общих принтеров на сервере печати\(Р. 679\)](#)
- 2** Дважды щелкните значок общего принтера.
- 3** Для установки драйверов принтера следуйте инструкциям на экране.

ССЫЛКИ

-  [Печать с компьютера\(Р. 71\)](#)

Настройка аппарата для сетевой среды

129J-03E

Конфигурация сети может варьироваться в зависимости от ее назначения. Аппарат разработан с учетом совместимости с максимальным числом конфигураций сети и поддерживает ряд различных технологий. Обратитесь к администратору сети и задайте конфигурацию в соответствии с используемой сетевой средой.

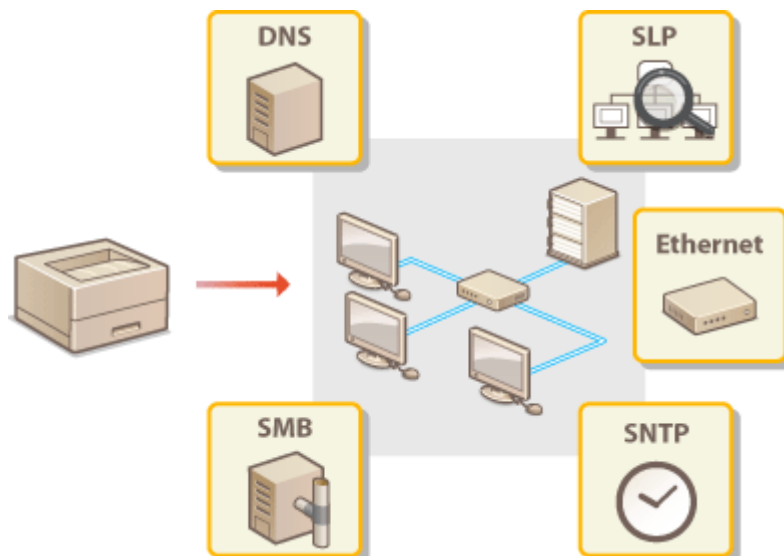

Настройка параметров Ethernet

129J-03F



Ethernet представляет стандарт обмена данными в локальной сети (LAN). Можно задать режим связи (полудуплексная/дуплексная) и типа Ethernet (10BASE-T/100BASE-TX/1000BASE-T). Собственно говоря, аппарат можно использовать и без изменения настроек по умолчанию (▶ **Драйвер Ethernet (P. 404)**), однако эти настройки можно изменить в соответствии с задачами сетевой среды.

1 Нажмите ▶ (□☑).

2 Используйте ▲ / ▼ для выбора <Сеть> и нажмите **OK**.

- При появлении сообщения нажмите **OK**.

3 Выберите <Драйвер Ethernet> ▶ <Автоопределение>.

4 Выберите настройку параметров Ethernet автоматически или вручную.

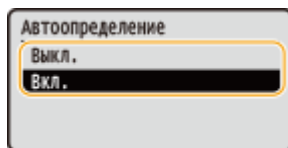

■ Автоматическая настройка параметров Ethernet

Выберите <Вкл.> и нажмите **OK**. Аппарат определит и автоматически настроит режим связи и допустимый тип Ethernet.

■ Настройка параметров Ethernet вручную

1 Выберите <Выкл.> и нажмите **OK**.

2 Выберите режим связи.

- Выберите <Режим связи> ▶ **OK** ▶ Выберите <Полудуплексная связь> или <Полнодуплекс. связь> ▶ **OK**



a <Полудуплексная связь>

Отправляет и получает данные связи альтернативным способом. Выберите, если аппарат подключен к сетевому устройству с использованием полудуплексной связи.

b <Полнодуплекс. связь>

Одновременно отправляет и получает данные связи. Этот параметр рекомендуется использовать для большинства сред.

3 Выберите тип Ethernet.

- Выберите <Тип Ethernet> ►  ► Выберите тип Ethernet ► 

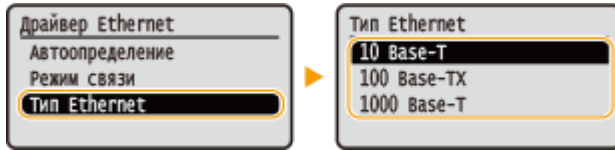

ПРИМЕЧАНИЕ:

- Если выбран вариант <1000 Base-T>, значение параметра <Режим связи> изменяется на <Полнодуплекс. связь>.

5 Выполните полную перезагрузку. ►Выполнение полной перезагрузки(Р. 512)

►► Настройки вводятся в действие после полной перезагрузки.

ССЫЛКИ

- Настройка времени ожидания при подключении к сети(Р. 225)

Настройка времени ожидания при подключении к сети

129J-03H

Если сеть поддерживает резервные подключения к нескольким коммутирующим концентраторам или мостам, требуется механизм, предотвращающий циклическую обработку пакетов. В качестве эффективного решения можно порекомендовать определить роль каждого порта коммутации. Тем не менее, обмен данными все равно может быть прерван на несколько десятков секунд сразу после изменения способа подключения сетевых устройств или добавления нового устройства. При возникновении проблемы этого типа задайте время ожидания при подключении к сети.

- 1 Нажмите ► (☐☑).
- 2 Используйте ▲ / ▼ для выбора <Сеть> и нажмите **OK**.

- При появлении сообщения нажмите **OK**.

- 3 Выберите <Вр.ожид. при запуске> и нажмите **OK**.

- 4 Введите время ожидания в секундах и нажмите **OK**.

- Введите время с помощью цифровых клавиш.

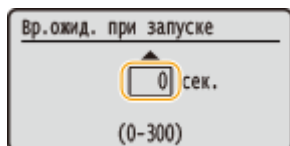

- 5 Выполните полную перезагрузку. ►Выполнение полной перезагрузки(Р. 512)

►► Настройки вводятся в действие после полной перезагрузки.

ССЫЛКИ

- Настройка параметров Ethernet(Р. 223)

Настройка DNS

129J-03J

DNS (служба доменных имен) представляет собой службу, выполняющую разрешение имени, которое связывает имя узла (или домена) с IP-адресом. При необходимости настройте параметры DNS, mDNS или DHCP. Обратите внимание, что процедуры настройки DNS для IPv4 и IPv6 могут отличаться.

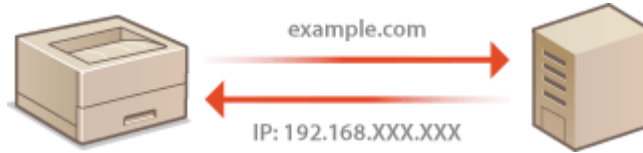

1 Запустите Удаленный ИП и войдите в режиме управления. ▶ Запуск Удаленного ИП(Р. 344)

2 Щелкните [Параметры/Регистрация].

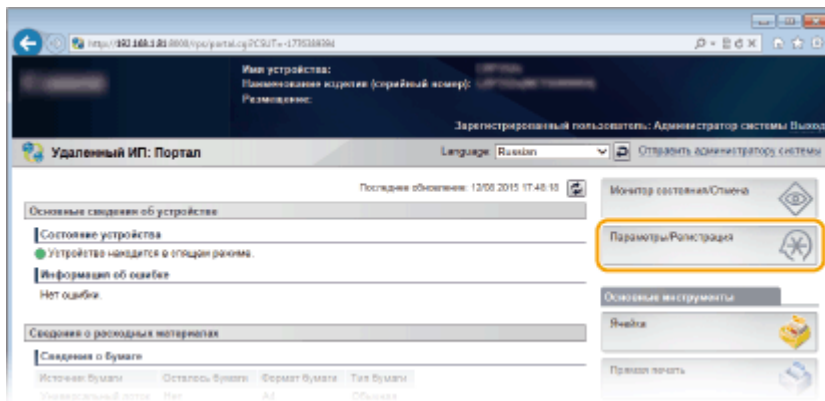

3 Щелкните [Сеть] ▶ [Настройки TCP/IP].

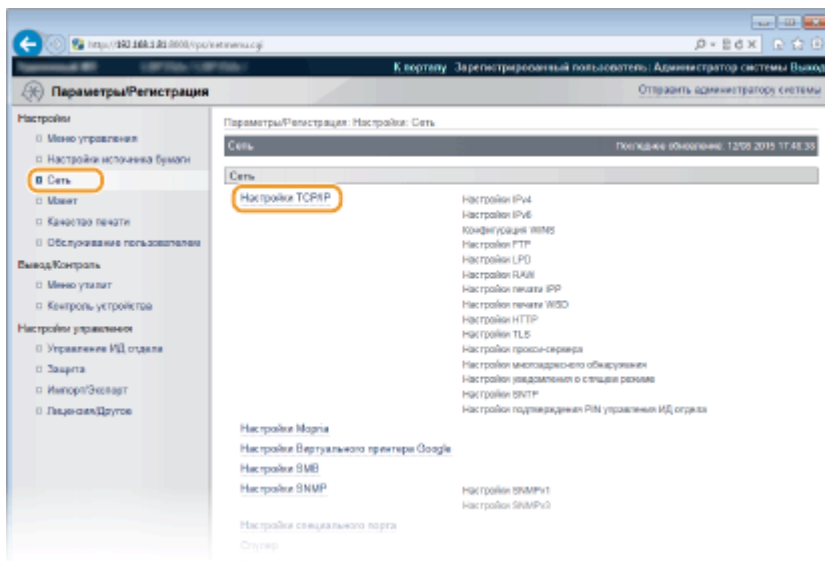

4 Настройте параметры DNS.

■ Настройка DNS IPv4

1 Щелкните [Правка] в [Настройках IPv4].

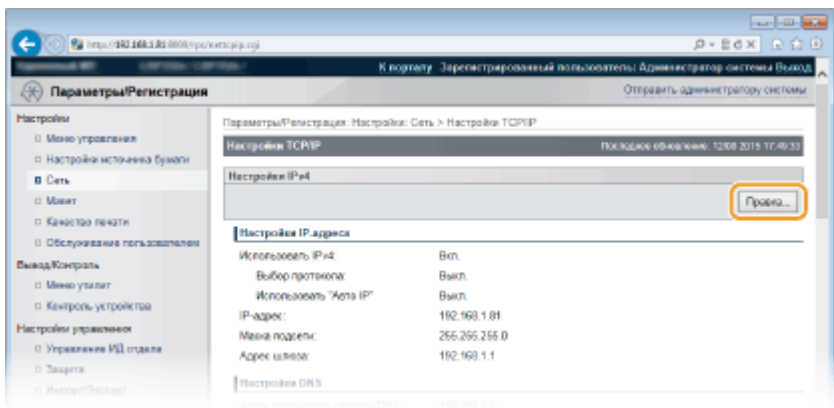

2 Настройте параметры DNS IPv4.

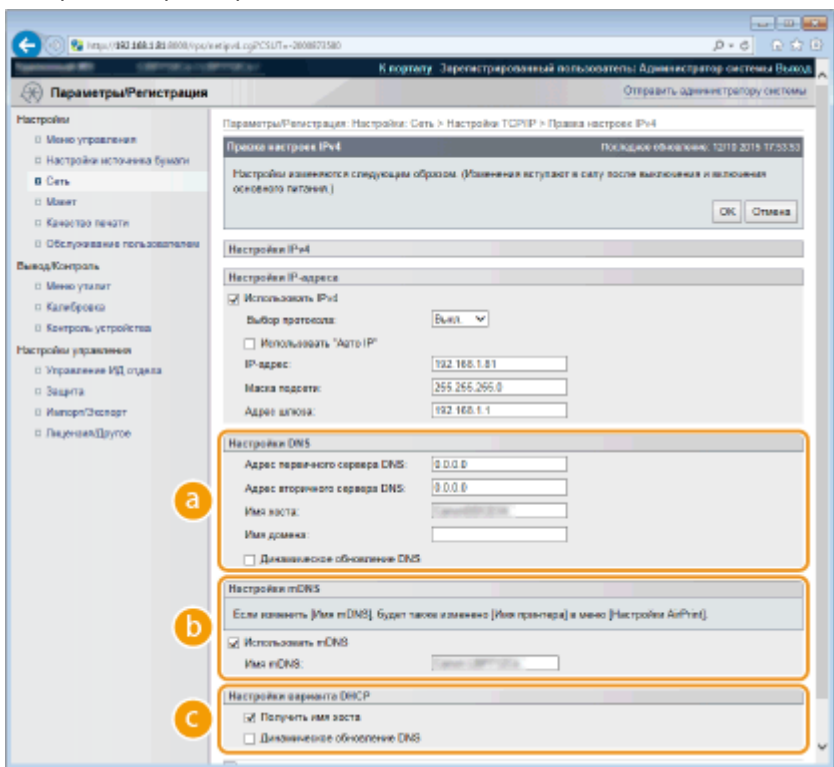

a [Настройки DNS]

[Адрес первичного сервера DNS]

Введите IP-адрес DNS-сервера. IP-адрес можно также задать с панели управления (▶ **Настройки IPv4(Р. 388)**).

[Адрес вторичного сервера DNS]

Введите IP-адрес альтернативного DNS-сервера (при наличии). IP-адрес можно также задать с панели управления (▶ **Настройки IPv4(Р. 388)**).

[Имя хоста]

Введите имя узла аппарата (не более 47 буквенно-числовых символов), которое будет зарегистрировано для DNS-сервера.

[Имя домена]

Введите имя домена (не более 47 буквенно-числовых символов), к которому принадлежит устройство (например, example.com).

[Динамическое обновление DNS]

Установите этот флажок для динамического обновления записей DNS при каждом изменении IP-адреса аппарата.

b [Настройки mDNS]

[Использовать mDNS]

Используемый Bonjour, протокол mDNS (многоадресный DNS) представляет собой протокол, связывающий имя узла с IP-адресом без использования DNS. Чтобы включить mDNS, установите флажок и введите имя mDNS в текстовом поле [Имя mDNS], используя не более 63 символов. Этот флажок можно установить только в том случае, если установлен флажок [Использовать IPv4].

c [Настройки варианта DHCP]

[Получить имя хоста]

Установите этот флажок, чтобы включить параметр 12 для получения имени узла от сервера DHCP. Требуется ли получать имя узла, можно также задать с панели управления (**▶ Настройки IPv4(Р. 388)**).

[Динамическое обновление DNS]

Установите этот флажок, чтобы включить параметр 81 для динамического обновления записей DNS через сервер DHCP. Требуется или нет выполнять динамическое обновление DNS можно также задать с панели управления (**▶ Настройки IPv4(Р. 388)**).

[Получение адреса сервера DNS]

Установите этот флажок, чтобы включить параметр 6 для получения адреса DNS-сервера от сервера DHCP.

[Получение имени домена]

Установите этот флажок, чтобы включить параметр 15 для получения имени домена от сервера DHCP.

[Получение адреса сервера WINS]

Установите этот флажок, чтобы включить параметр 44 для получения адреса сервера WINS от сервера DHCP.

3 Щелкните [OK].

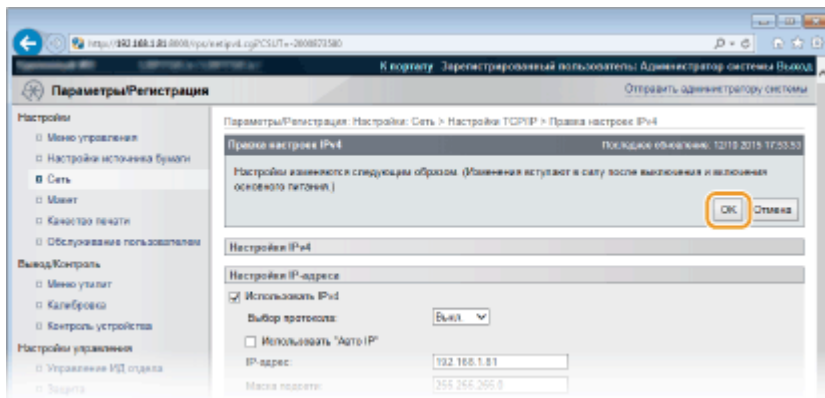

■ Настройка DNS IPv6

1 Щелкните [Правка] в [Настройки IPv6].

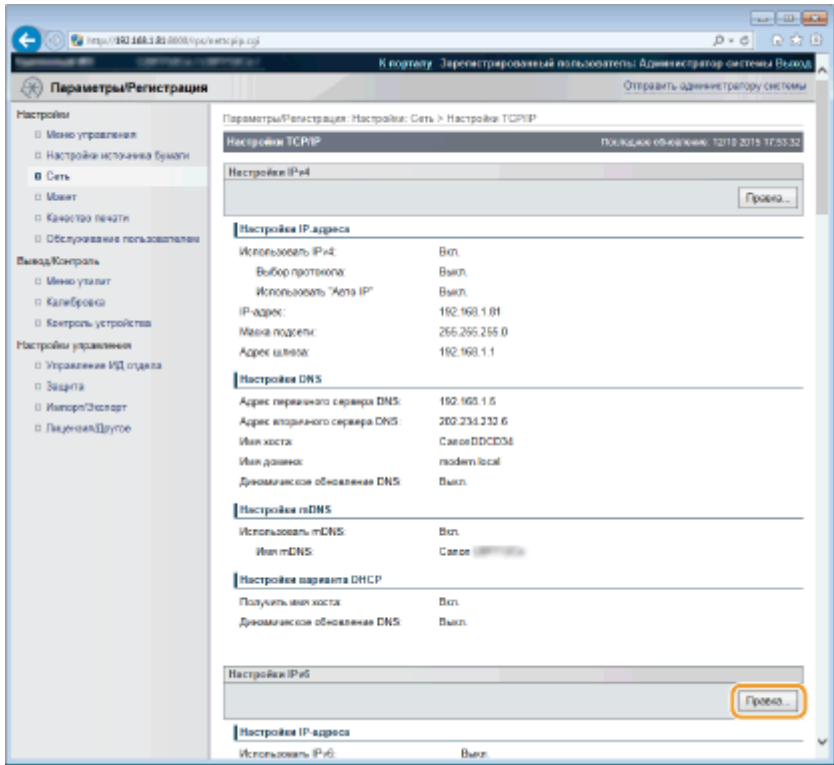

2 Настройте параметры DNS IPv6.

- Необходимо установить флажок [Использовать IPv6], чтобы выполнить настройку параметров.
▶ **Настройка адресов IPv6 (Р. 198)**

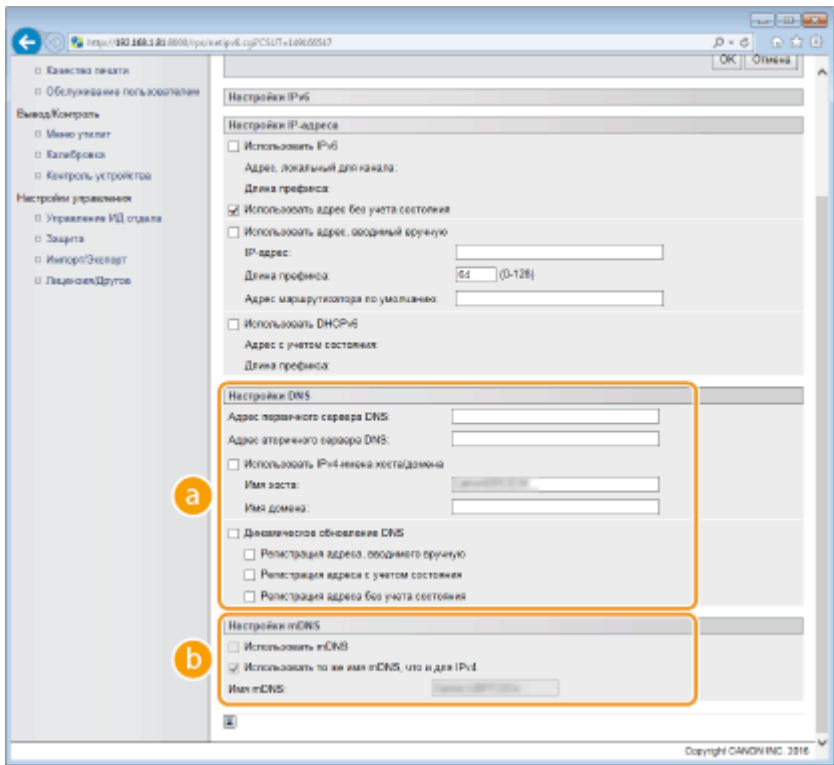

a [Настройки DNS]

[Адрес первичного сервера DNS]

Введите IP-адрес сервера DNS. Невозможно ввести адрес, начинающийся с символов «ff» (или адрес многоадресной рассылки), адрес «0000::0000» (все нули), а также адрес, начинающийся с «0:0:0:0:ffff» или «0:0:0:0:0».

[Адрес вторичного сервера DNS]

Введите IP-адрес альтернативного сервера DNS (при наличии). Невозможно ввести адрес, начинающийся с символов «ff» (или адрес многоадресной рассылки), адрес «0000::0000» (все нули), а также адрес, начинающийся с «0:0:0:0:ffff» или «0:0:0:0:0».

[Использовать IPv4-имена хоста/домена]

Установите этот флажок для использования того же имени узла и доменного имени, что и в IPv4.

[Имя хоста]

Введите имя узла аппарата (не более 47 буквенно-числовых символов), которое будет зарегистрировано для DNS-сервера.

[Имя домена]

Введите имя домена (не более 47 буквенно-числовых символов), к которому принадлежит устройство (например, example.com).

[Динамическое обновление DNS]

Установите флажок для динамического обновления записей DNS при каждом изменении IP-адреса аппарата. Чтобы задать типы адресов, которые необходимо зарегистрировать для DNS-сервера, установите этот флажок для [Регистрация адреса, вводимого вручную], [Регистрация адреса с учетом состояния] или [Регистрация адреса без учета состояния].

b [Настройки mDNS]/[Настройки варианта DHCP]

[Использовать mDNS]

Используемый Bonjour, протокол mDNS (многоадресный DNS) представляет собой протокол, связывающий имя узла с IP-адресом без использования DNS. Чтобы включить mDNS, установите этот флажок. Этот флажок можно установить только в том случае, если установлен флажок [Использовать IPv6].

[Использовать то же имя mDNS, что и для IPv4]

Установите этот флажок для использования того же имени mDNS, что и в IPv4. Чтобы задать другое имя, снимите флажок и введите имя mDNS в текстовом поле [Имя mDNS], используя не более 63 символов.

[Получение адреса сервера DNS]

Установите этот флажок, чтобы включить параметр 23 для получения адреса DNS-сервера от сервера DHCP.

[Получение имени домена]

Установите этот флажок, чтобы включить параметр 24 для получения имени домена от сервера DHCP.

3 Щелкните [ОК].

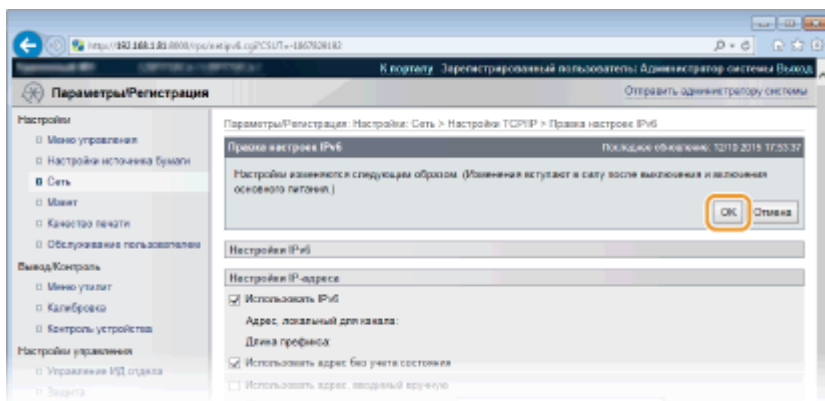

5 Выполните полную перезагрузку.

- Нажмите [Контроль устройства], выберите [Полный сброс], затем нажмите [Выполнить].

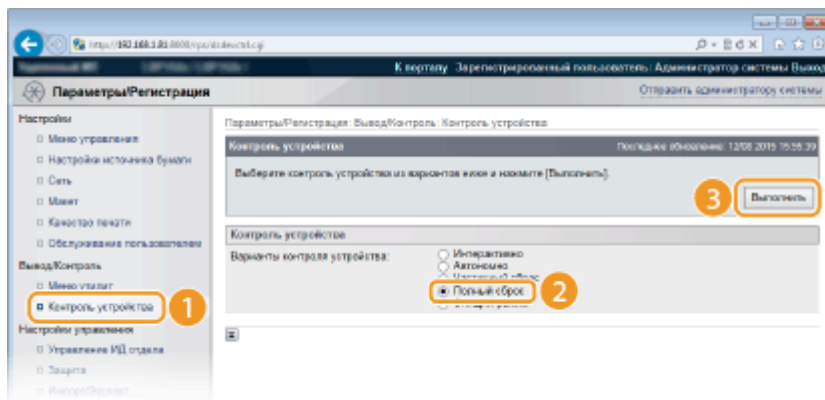

⇒ Настройки вводятся в действие после полной перезагрузки.

ССЫЛКИ

- [Настройка адреса IPv4\(Р. 193\)](#)
- [Настройка адресов IPv6\(Р. 198\)](#)
- [Печать состояния сети\(Р. 603\)](#)

Настройка WINS

129J-03K

WINS (Windows Internet Name Service) — это служба разрешения имен, которая связывает имя NetBIOS (имя компьютера или принтера в сети SMB) с IP-адресом. Чтобы включить WINS, необходимо задать сервер WINS.

ВАЖНО

- Эта функция недоступна в сети IPv6.

1 Запустите Удаленный ИП и войдите в режиме управления. ▶ Запуск Удаленного ИП(Р. 344)

2 Щелкните [Параметры/Регистрация].

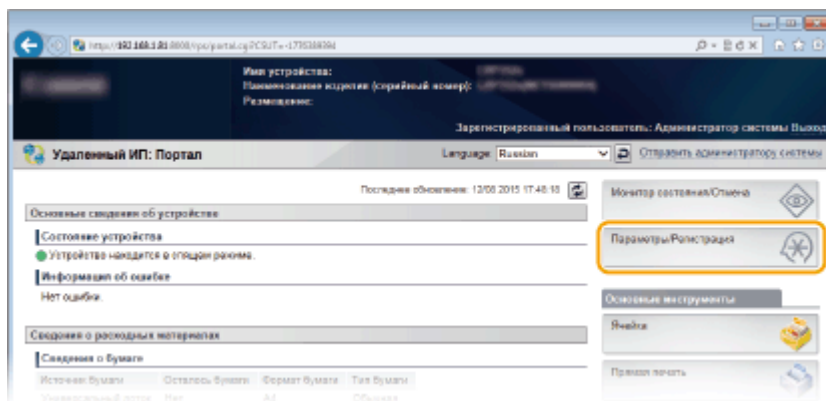

3 Щелкните [Сеть] ▶ [Настройки TCP/IP].

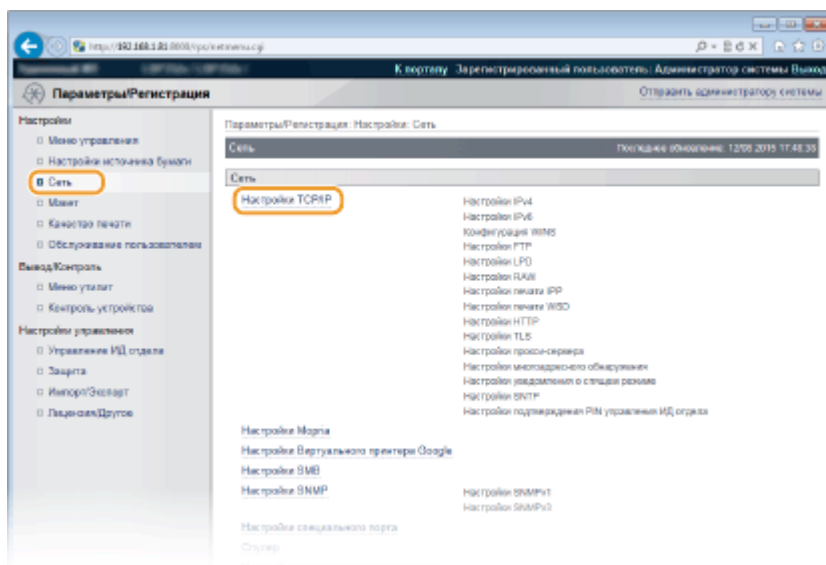

4 Щелкните [Правка] в [Конфигурация WINS].

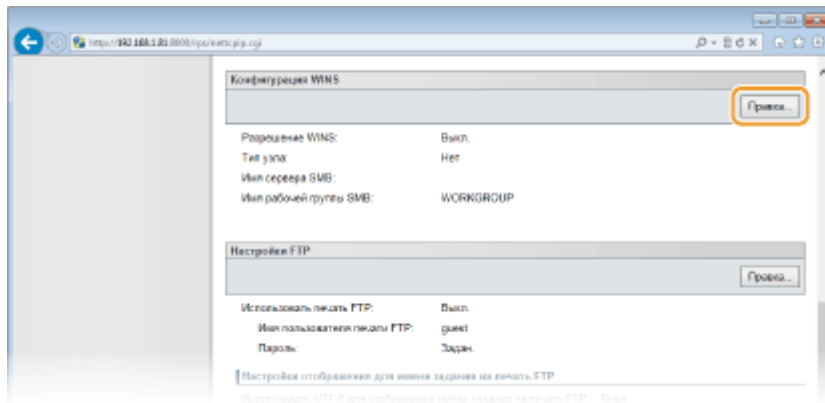

5 Установите флажок [Разрешение WINS], настройте необходимые параметры и нажмите [OK].

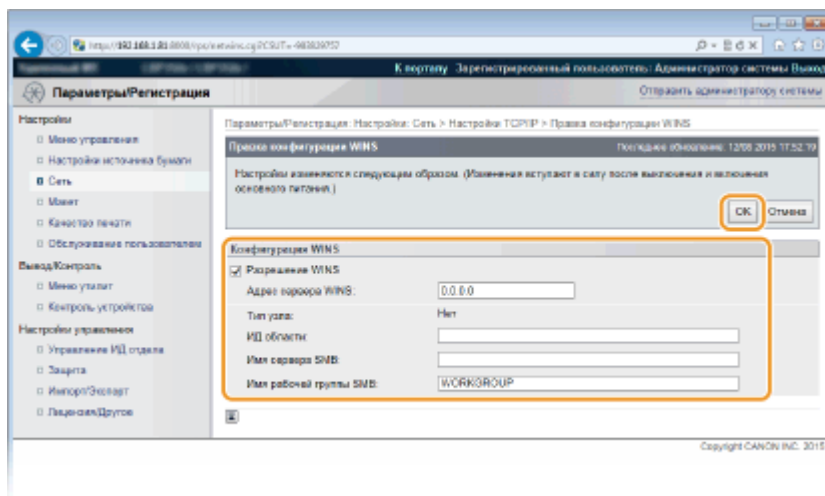

[Разрешение WINS]

Установите флажок для использования WINS для разрешения имен. Если WINS не используется, снимите флажок.

[Адрес сервера WINS]

Введите IP-адрес сервера WINS.

ВАЖНО:

- Если IP-адрес сервера WINS получен от сервера DHCP, полученный IP-адрес переопределяет IP-адрес, заданный в текстовом поле [Адрес сервера WINS].

[ИД области]

При разделении сети на несколько групп с помощью идентификаторов области (идентификаторы групп устройств в сети) можно ввести до 64 символов в зависимости от типа символов. Если для компьютера не задан идентификатор области, оставьте это поле пустым.

[Имя сервера SMB]

При регистрации аппарата на сервере WINS можно указать имя сервера в сети SMB, введя до 16 символов в зависимости от типа символов.

ПРИМЕЧАНИЕ:

- Использовать пробелы невозможно.
- Имя сервера, заданное в поле [Имя сервера] в разделе [Настройки SMB], автоматически используется в качестве [Имя сервера SMB] (при наличии). Изменение имени сервера в поле [Имя сервера SMB] также применяется к полю [Имя сервера] в разделе [Настройки SMB].

[Имя рабочей группы SMB]

При регистрации аппарата на сервере WINS можно указать имя рабочей группы, к которой принадлежит аппарат, введя до 16 символов в зависимости от типа символов.

ПРИМЕЧАНИЕ:

- Использовать пробелы невозможно.
- Имя рабочей группы, заданное в поле [Имя рабочей группы] в разделе [Настройки SMB], автоматически используется в качестве [Имя рабочей группы SMB] (при наличии). Изменение имени рабочей группы в поле [Имя рабочей группы SMB] также применяется к полю [Имя рабочей группы] в разделе [Настройки SMB].

6 Выполните полную перезагрузку.

- Нажмите [Контроль устройства], выберите [Полный сброс], затем нажмите [Выполнить].

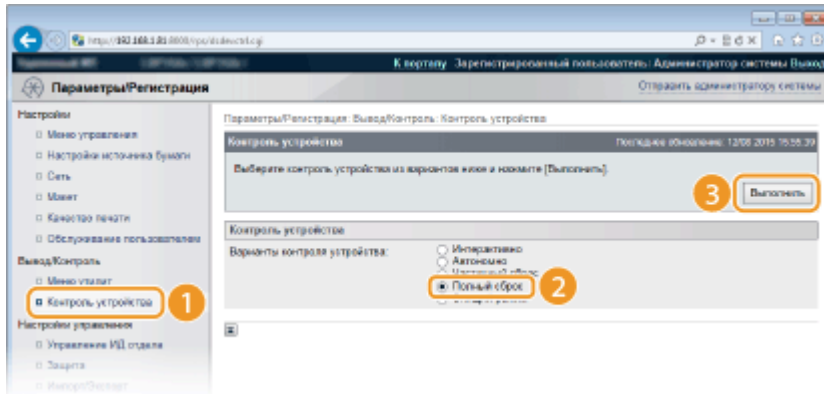

⇒ Настройки вводятся в действие после полной перезагрузки.

ПРИМЕЧАНИЕ

Выбор настроек на панели управления

- Параметры WINS можно также включать и отключать из меню настройки на панели управления. ▶
Разрешение WINS(Р. 392)

ССЫЛКИ

- ▶ **Настройка SMB(Р. 248)**

Настройка SNTP

129J-03L



Простой сетевой протокол синхронизации времени (SNTP) позволяет настроить системные часы, используя данные с сервера времени в сети. Если используется протокол SNTP, система периодически проверяет время на сервере, чтобы часы системы всегда показывали точное время.

ПРИМЕЧАНИЕ

- SNTP аппарата поддерживает серверы NTP (версия 3) и SNTP (версии 3 и 4).

- 1 Запустите Удаленный ИП и войдите в режиме управления. ▶ Запуск Удаленного ИП(Р. 344)
- 2 Щелкните [Параметры/Регистрация].

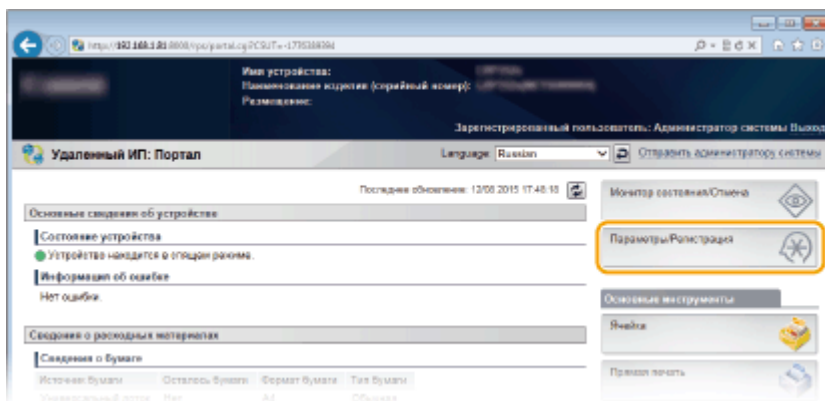

- 3 Щелкните [Сеть] ▶ [Настройки TCP/IP].

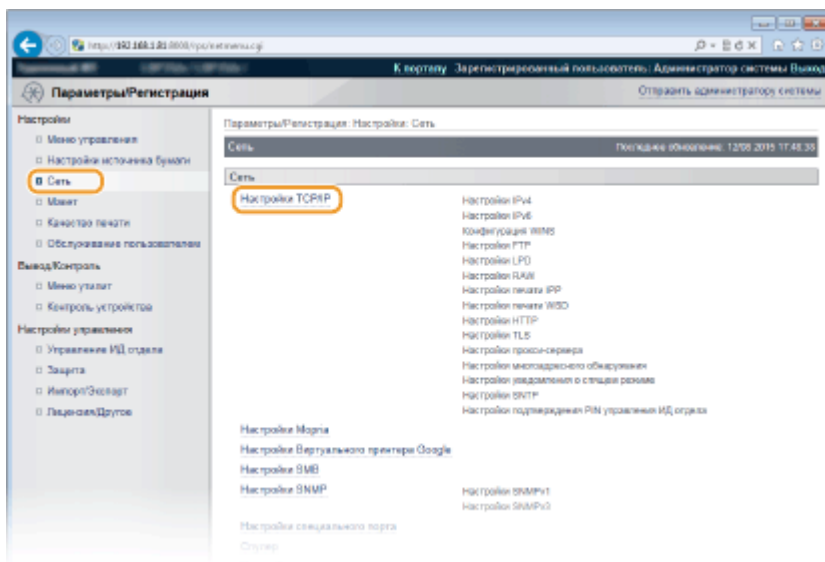

4 Щелкните [Правка] в [Настройки SNTP].

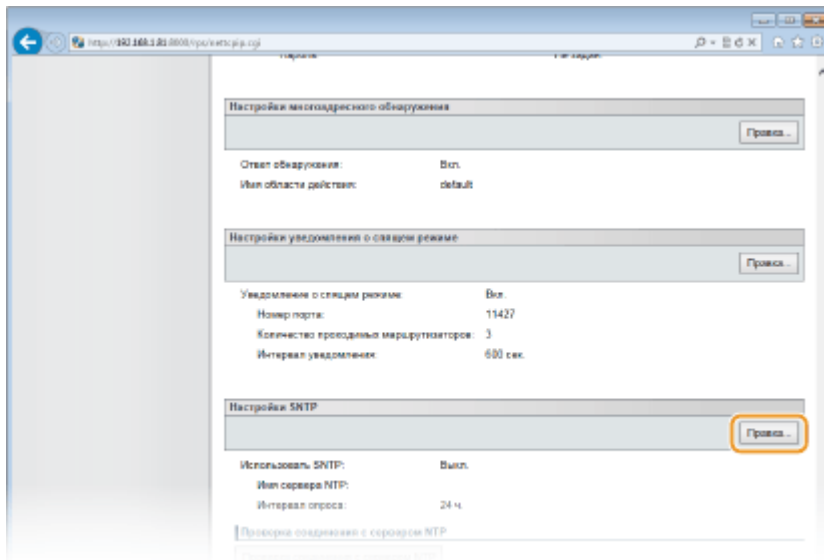

5 Установите флажок [Использовать SNTP] и настройте необходимые параметры.

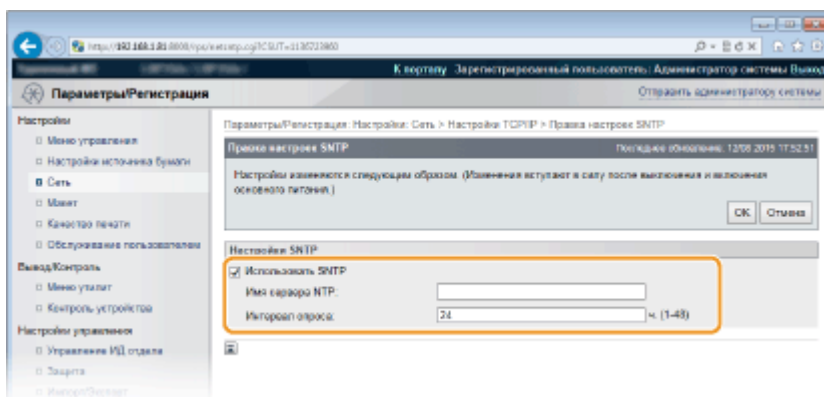

[Использовать SNTP]

Установите этот флажок, чтобы использовать SNTP для синхронизации. Если использование SNTP не требуется, снимите флажок.

[Имя сервера NTP]

Введите IP-адрес сервера NTP или SNTP. Если в сети доступна служба DNS, можно вместо этого задать «<имя узла>.<имя домена>» (или полное доменное имя) длиной до 255 алфавитно-цифровых символов (пример: ntp.example.com).

[Интервал опроса]

Укажите интервал между синхронизациями. Задайте интервал в диапазоне от 1 до 48 часов.

6 Щелкните [OK].

7 Выполните полную перезагрузку.

- Нажмите [Контроль устройства], выберите [Полный сброс], затем нажмите [Выполнить].

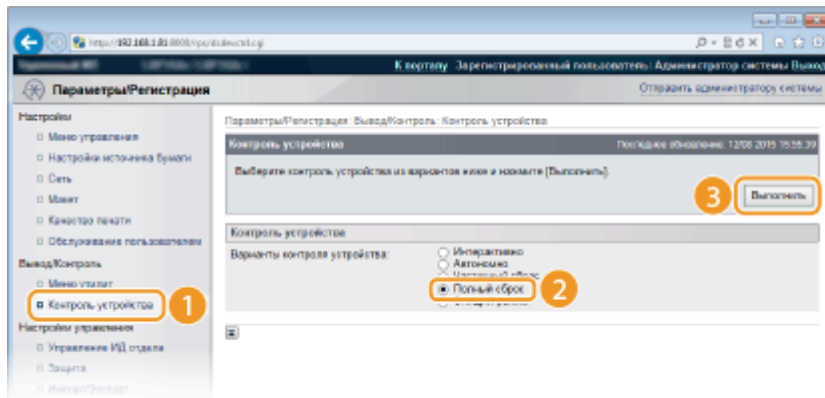

⇒ Настройки вводятся в действие после полной перезагрузки.

ПРИМЕЧАНИЕ

Проверка связи с сервером NTP/SNTP

- Можно просмотреть состояние связи с зарегистрированным сервером, нажав [Параметры/Регистрация] ▶ [Сеть] ▶ [Настройки TCP/IP], а затем [Проверка соединения с сервером NTP] в появившемся разделе [Настройки SNTP]. Если подключение установлено успешно, отображается следующий результат. Следует учесть, что данная операция не корректирует системные часы.

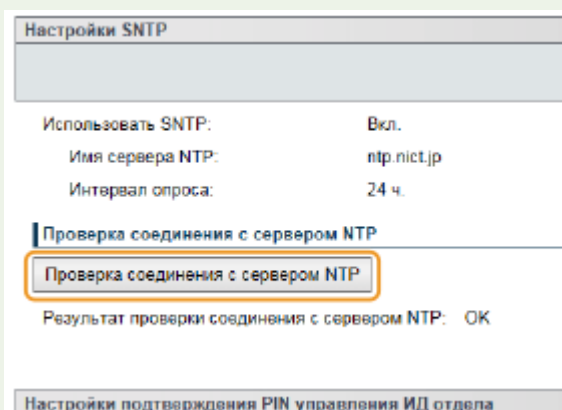

Выбор настроек на панели управления

- Параметры SNTP можно также включать и отключать из меню настройки на панели управления. ▶ **SNTP(Р. 398)**

Мониторинг и контроль аппарата с помощью SNMP

129J-03R

Простой протокол сетевого управления (SNMP) представляет собой протокол для мониторинга и контроля устройств связи в сети с помощью базы данных MIB. Аппарат поддерживает версию протокола SNMPv1 и версию с расширенными функциями безопасности SNMPv3. Статус аппарата можно проверить с помощью компьютера при печати документов или использовать для этого Удаленный ИП. Можно разрешить использование SNMPv1 или SNMPv3 по отдельности или одновременно. Укажите настройки для каждой версии в соответствии с особенностями сетевой среды и конкретными задачами.

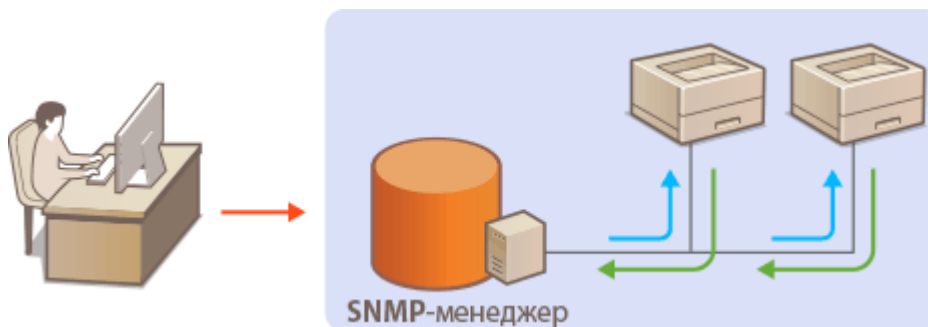

SNMPv1

SNMPv1 использует данные с именем «сообщество» для определения области обмена данными по протоколу SNMP. Поскольку такие данные предоставляются в сети в виде обычного текста, сеть может быть уязвимой для атак злоумышленников. В целях безопасности сети рекомендуется отключить SNMPv1 и использовать SNMPv3.

SNMPv3

Протокол SNMPv3 позволяет реализовать управление сетевыми устройствами с использованием надежных функций защиты. Обратите внимание, что перед настройкой SNMPv3 необходимо включить TLS для Удаленного ИП ([Использование TLS для шифрованной связи\(Р. 304\)](#)).

ПРИМЕЧАНИЕ

- Аппарат не поддерживает функцию уведомлений об аварийном прерывании протокола SNMP.
- При установке на компьютере, подключенном к сети, программное обеспечение управления SNMP позволяет дистанционно настраивать, отслеживать и контролировать аппарат с компьютера. Дополнительные сведения о программном обеспечении управления см. в руководстве по эксплуатации для соответствующего сетевого устройства.

1 Запустите Удаленный ИП и войдите в режиме управления. [Запуск Удаленного ИП\(Р. 344\)](#)

2 Щелкните [Параметры/Регистрация].

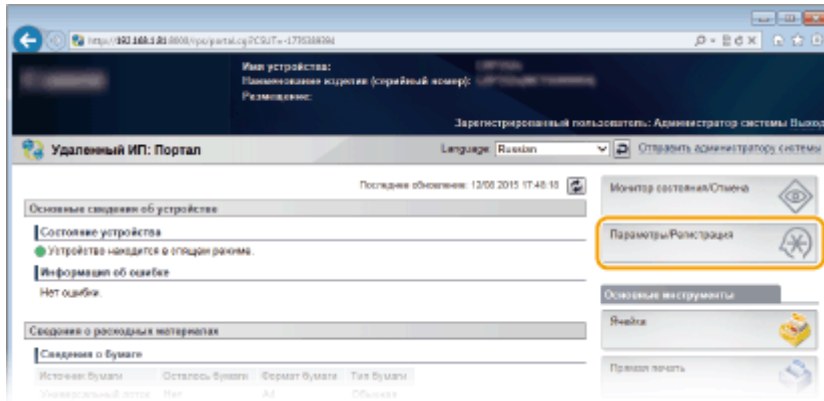

3 Щелкните [Сеть] ► [Настройки SNMP].

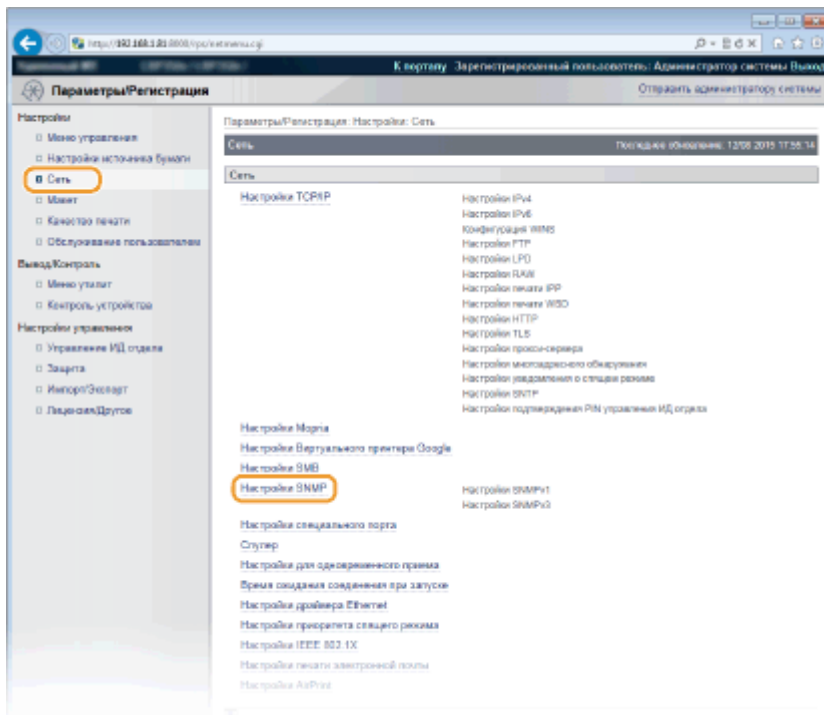

4 Щелкните [Правка].

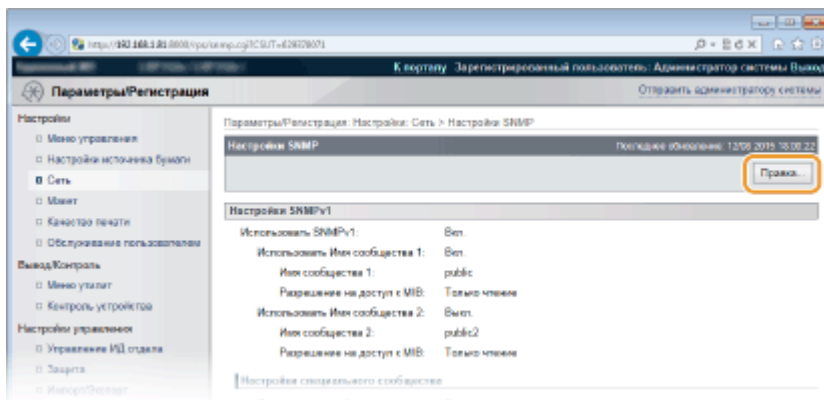

5 Укажите параметры SNMPv1.

- Перейдите к следующему шагу, если изменение настроек SNMPv1 не требуется.

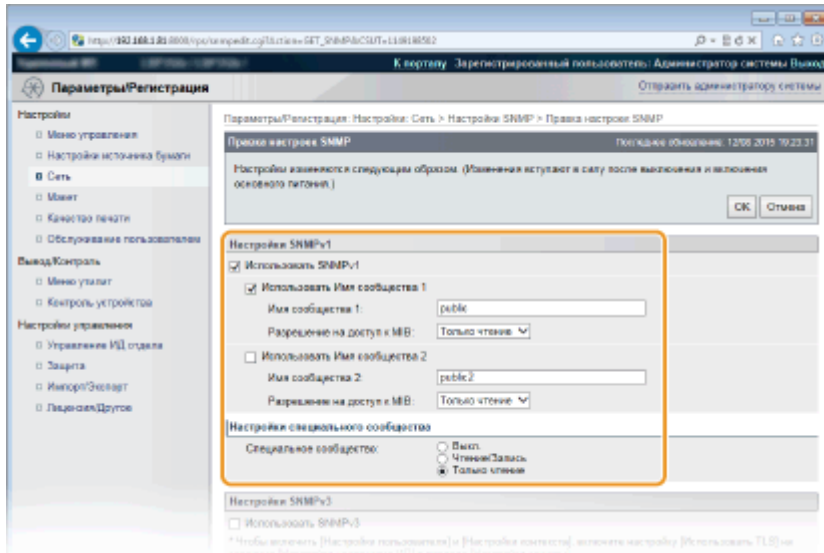

[Использовать SNMPv1]

Установите этот флажок, чтобы активировать SNMPv1. Остальные параметры SNMPv1 можно задать, только если установлен этот флажок.

[Использовать Имя сообщества 1]/[Использовать Имя сообщества 2]

Установите этот флажок, чтобы задать имя сообщества. Если указание имени сообщества не требуется, снимите флажок.

[Имя сообщества 1]/[Имя сообщества 2]

Введите название сообщества (не более 32 буквенно-числовых символов).

[Разрешение на доступ к MIB]

Для каждого сообщества выберите значение [Чтение/Запись] или [Только чтение] для разрешений доступа к объектам MIB.

[Чтение/Запись]	Разрешает просмотр и изменение значений объектов MIB.
[Только чтение]	Разрешает только просмотр значений объектов MIB.

[Специальное сообщество]

Специальное сообщество представляет собой предварительно настроенное сообщество, ориентированное исключительно на администраторов, использующих программное обеспечение Canon (например, консоль imageWARE Enterprise Management Console). Выберите полномочия доступа к объектам базы данных MIB [Выкл.], [Чтение/Запись] или [Только чтение].

[Выкл.]	Не использовать специальное сообщество.
[Чтение/Запись]	Разрешает просмотр и изменение значений объектов MIB с помощью специального сообщества.
[Только чтение]	Разрешает только просмотр значений объектов MIB с помощью специального сообщества.

6 Укажите параметры SNMPv3.

- Перейдите к следующему шагу, если изменение настроек SNMPv3 не требуется.

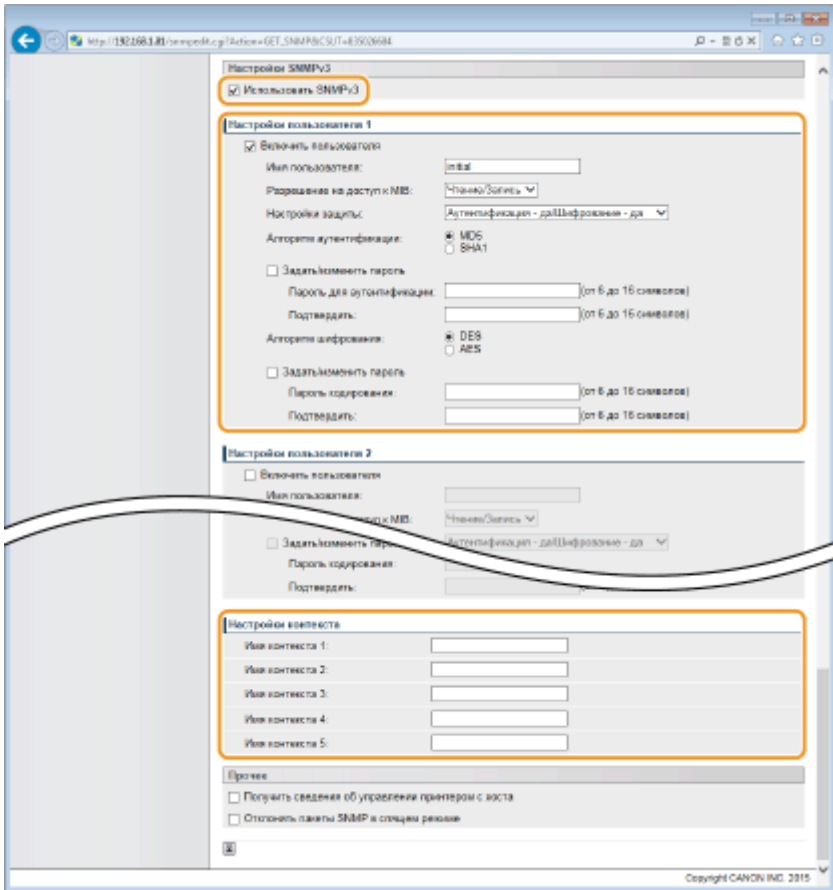

[Использовать SNMPv3]

Установите этот флажок, чтобы активировать SNMPv3. Остальные параметры SNMPv3 можно задать, только если установлен этот флажок.

[Включить пользователя]

Установите этот флажок, чтобы включить [Настройки пользователя 1] – [Настройки пользователя 5]. Чтобы отключить параметры пользователя, снимите соответствующий флажок.

[Имя пользователя]

Введите имя пользователя (не более 32 буквенно-числовых символов).

[Разрешение на доступ к MIB]

Выберите значения [Чтение/Запись] или [Только чтение] для разрешений доступа к объектам MIB.

[Чтение/Запись]	Разрешает просмотр и изменение значений объектов MIB.
[Только чтение]	Разрешает только просмотр значений объектов MIB.

[Настройки защиты]

Выберите [Аутентификация - да/Шифрование - да], [Аутентификация - да/Шифрование - нет] или [Аутентификация - нет/Шифрование - нет] для желаемой комбинации настроек проверки подлинности и шифрования.

[Алгоритм аутентификации]

Нажмите [Аутентификация - да/Шифрование - да] или [Аутентификация - да/Шифрование - нет] для [Настройки защиты] для выбора алгоритма, соответствующего особенностям вашей среды.

[Алгоритм шифрования]

Нажмите [Аутентификация - да/Шифрование - да] для [Настройки защиты] для выбора алгоритма, соответствующего особенностям вашей среды.

[Задать/изменить пароль]

Чтобы задать или изменить пароль, установите этот флажок и введите пароль длиной от 6 до 16 буквенно-числовых символов в текстовом поле [Пароль для аутентификации] или [Пароль кодирования]. Для подтверждения введите тот же пароль в текстовом поле [Подтвердить]. Для алгоритмов аутентификации и шифрования можно задать отдельные пароли.

[Имя контекста 1] – [Имя контекста 5]

Введите имя контекста (не более 32 алфавитно-цифровых символов). Можно зарегистрировать до пяти имен контекста.

7 Укажите параметры получения сведений об управлении принтером.

- С помощью протокола SNMP можно регулярно отслеживать и получать сведения об управлении принтером (протоколы печати и порты принтера) от компьютера в сети.

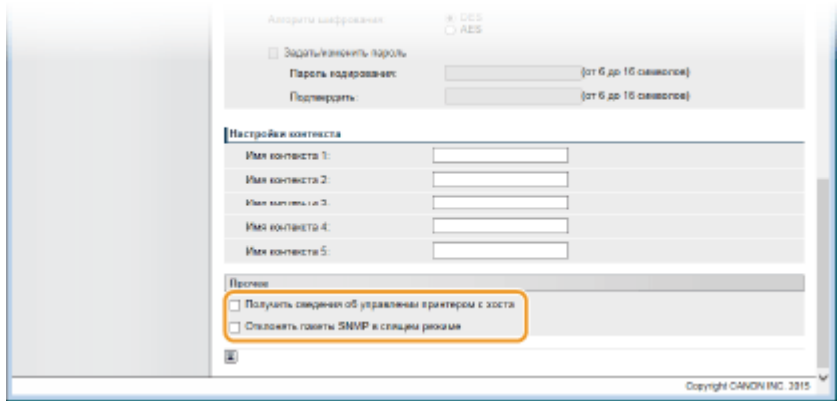

[Получить сведения об управлении принтером с хоста]

Установите этот флажок, чтобы разрешить мониторинг сведений об управлении принтером по протоколу SNMP. Для запрета мониторинга сведений об управлении принтером снимите этот флажок.

[Отклонять пакеты SNMP в спящем режиме]

Установите этот флажок, чтобы игнорировать пакеты SNTP, полученные при работе в спящем режиме. Если игнорировать эти пакеты не требуется, снимите флажок.

ПРИМЕЧАНИЕ:

- Если этот флажок установлен, доступ к аппарату приложений, в которых используется протокол SNMP (например, программное обеспечение Canon imageWARE Series), может оказаться невозможным.

8 Щелкните [OK].

9 Выполните полную перезагрузку.

- Нажмите [Контроль устройства], выберите [Полный сброс], затем нажмите [Выполнить].

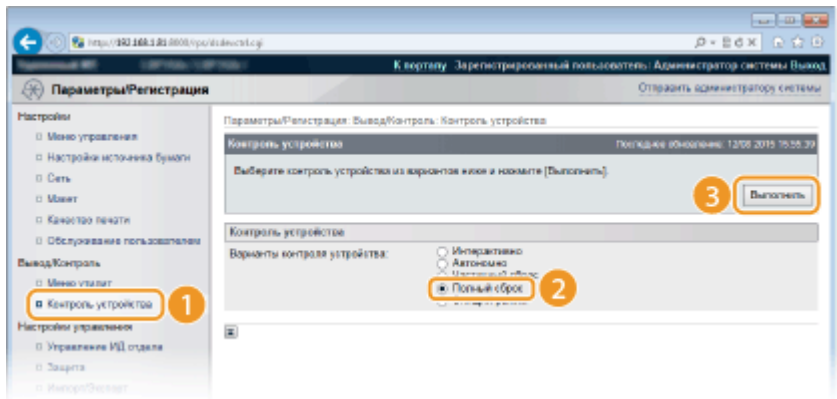

⇒ Настройки вводятся в действие после полной перезагрузки.

ПРИМЕЧАНИЕ

Отключение SNMPv1

- Если протокол SNMPv1 отключен, некоторые функции аппарата будут недоступны (например, получение сведений об аппарате посредством драйвера принтера).

Использование панели управления

- Доступ к настройкам SNMP также возможен из меню настройки на панели управления. [▶ Настройки SNMP \(P. 401\)](#)

Одновременное включение SNMPv1 и SNMPv3

- Если включены обе версии SNMP, рекомендуется задать для разрешений SNMPv1 на доступ к объектам MIB значение [Только чтение]. Разрешение на доступ к объектам MIB можно задать отдельно в SNMPv1 и SNMPv3 (а также для каждого из пользователей в SNMPv3). При выборе [Чтение/Запись] (разрешение на полный доступ) в SNMPv1 снижает эффективность функций безопасности, которые отличают протокол SNMPv3, поскольку большинство параметров аппарата можно контролировать посредством SNMPv1.

ССЫЛКИ

- [▶ Использование TLS для зашифрованной связи \(P. 304\)](#)

Настройка параметров для программного обеспечения управления

129J-035

Сбор и управление различными данными о сетевых устройствах можно существенно упростить за счет интеграции в сеть программного обеспечения управления (например, imageWARE Enterprise Management Console). Выполняется получение и распространение на сервер таких данных, как параметры устройств и журналы ошибок. Если аппарат подключен к такой сети, imageWARE Enterprise Management Console выполняет в сети поиск аппарата, используя для сбора данных с компьютера (включая статус питания) такие протоколы, как протокол поиска службы (SLP). Параметры SLP можно задать с помощью Удаленного ИП.

1 Запустите Удаленный ИП и войдите в режиме управления. ▶ Запуск Удаленного ИП(Р. 344)

2 Щелкните [Параметры/Регистрация].

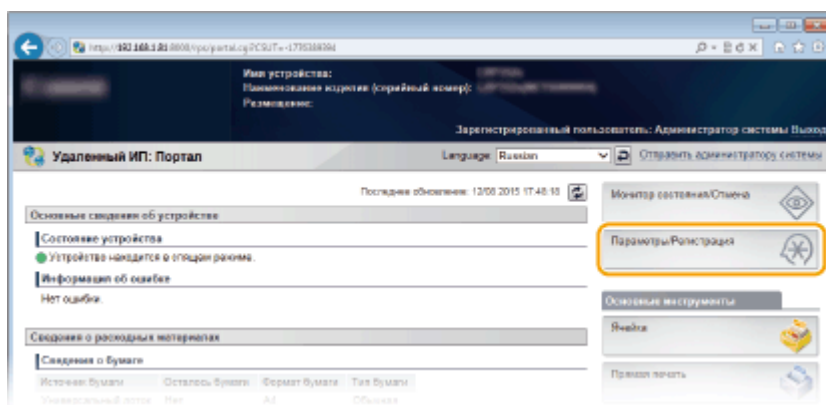

3 Щелкните [Сеть] ▶ [Настройки TCP/IP].

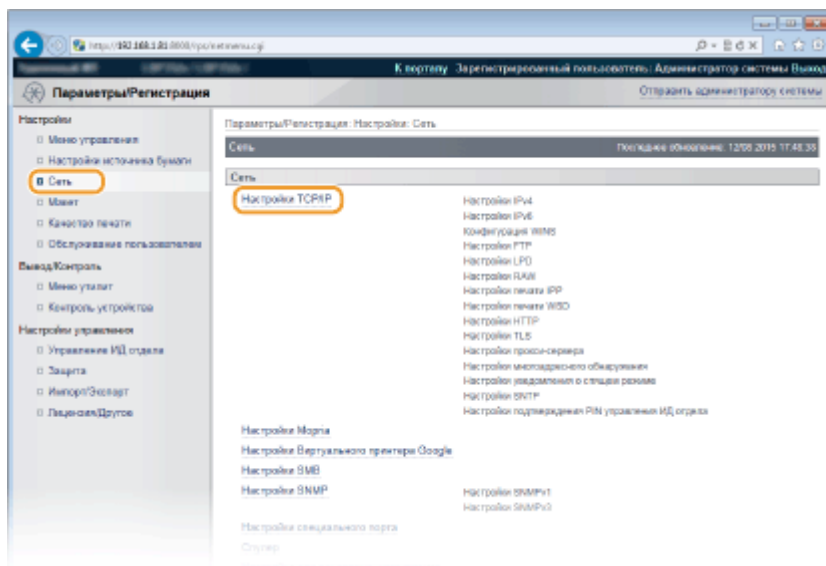

4 Укажите настройки SLP.

■ Настройка группового обнаружения устройств

- 1 Щелкните [Правка] в [Настройки многоадресного обнаружения].

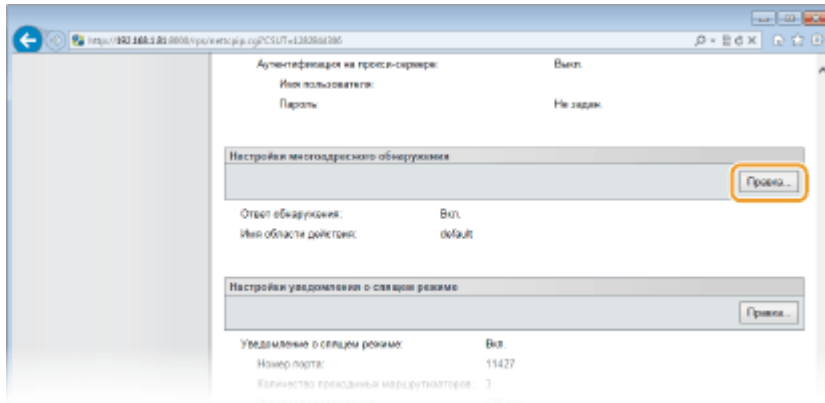

- 2 Установите флажок [Ответ на обнаружение] и настройте необходимые параметры.

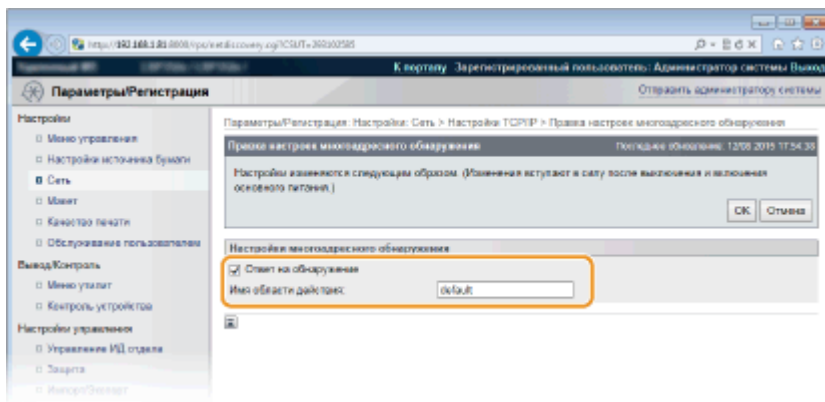

[Ответ на обнаружение]

Установите этот флажок, чтобы настроить аппарат для ответа на пакеты группового обнаружения программного обеспечения управления и разрешить мониторинг с помощью программного обеспечения управления. Если настраивать аппарат для ответа, снимите этот флажок.

[Имя области действия]

Чтобы включить аппарат в заданную область, введите имя области (не более 32 символов).

- 3 Щелкните [ОК].

■ Уведомление программного обеспечения управления о статусе питания аппарата

- 1 Щелкните [Правка] в [Настройки уведомления о спящем режиме].

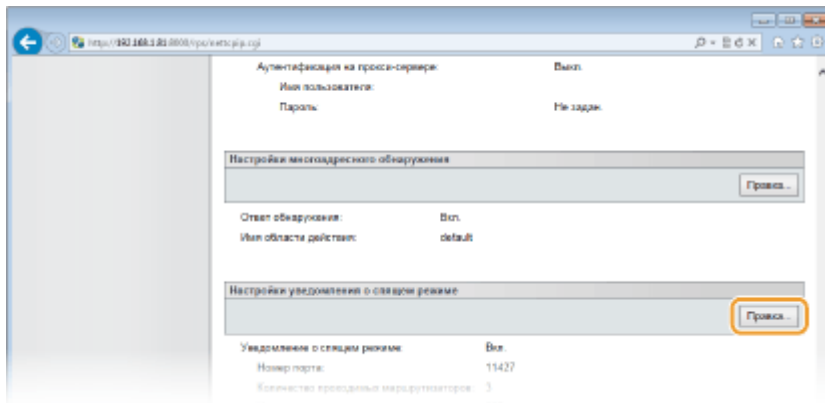

- 2 Установите флажок [Уведомлять] и настройте необходимые параметры.

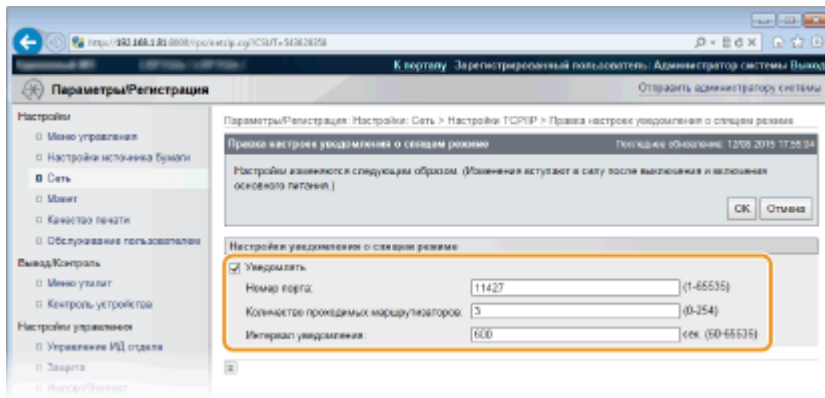

[Уведомлять]

Установите этот флажок, чтобы уведомлять программное обеспечение управления о статусе питания аппарата. Если выбран параметр [Уведомлять], аппарат блокирует нежелательный обмен данными в спящем режиме, что позволяет снизить общий уровень энергопотребления.

[Номер порта]

Измените номер порта для этой функции в соответствии с используемой сетевой средой.

[Количество проходимых маршрутизаторов]

Укажите количество маршрутизаторов, через которые могут проходить пакеты уведомления. Введите значение в диапазоне от 0 до 254.

[Интервал уведомления]

Укажите интервал отправки аппаратом уведомлений о статусе питания программного обеспечения управления. Задайте значение в диапазоне от 60 до 65 535 секунд.

- 3 Щелкните [OK].

5 Выполните полную перезагрузку.

- Нажмите [Контроль устройства], выберите [Полный сброс], затем нажмите [Выполнить].

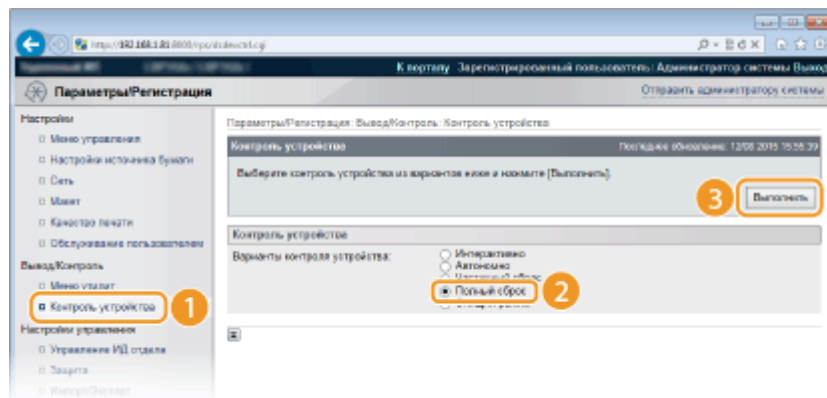

⇒ Настройки вводятся в действие после полной перезагрузки.

ПРИМЕЧАНИЕ

Использование панели управления

- Ответ на запросы обнаружения можно также включать и отключать из меню настройки на панели управления. ► **Ответ обнаружения (P. 398)**
- Доступ к настройкам уведомлений о состоянии питания также возможен из меню настройки на панели управления. ► **Наст. увед. о сне (P. 398)**

ССЫЛКИ

- **Переход в спящий режим (P. 63)**

Настройка SMB

129J-03U

SMB (блок сообщений сервера) представляет собой протокол для общего доступа к ресурсам (например, файлам и принтерам) для нескольких устройств в сети. Этот протокол используется для регистрации аппарата в качестве общего принтера в сети SMB.

ПРИМЕЧАНИЕ

- Протокол SMB поддерживает только NetBIOS по TCP/IP и не поддерживает NetBEUI. Перед настройкой параметров SMB задайте IP-адрес. ➤ **Настройка IP-адреса(Р. 192)**
- Протокол SMB доступен только в том случае, если в аппарат установлена дополнительная SD-карта.

1 Запустите Удаленный ИП и войдите в режиме управления. ➤ **Запуск Удаленного ИП(Р. 344)**

2 Щелкните [Параметры/Регистрация].

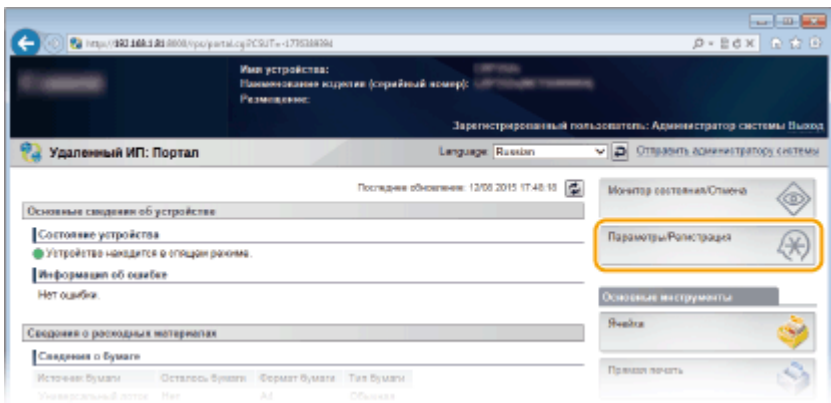

3 Щелкните [Сеть] ➤ [Настройки SMB].

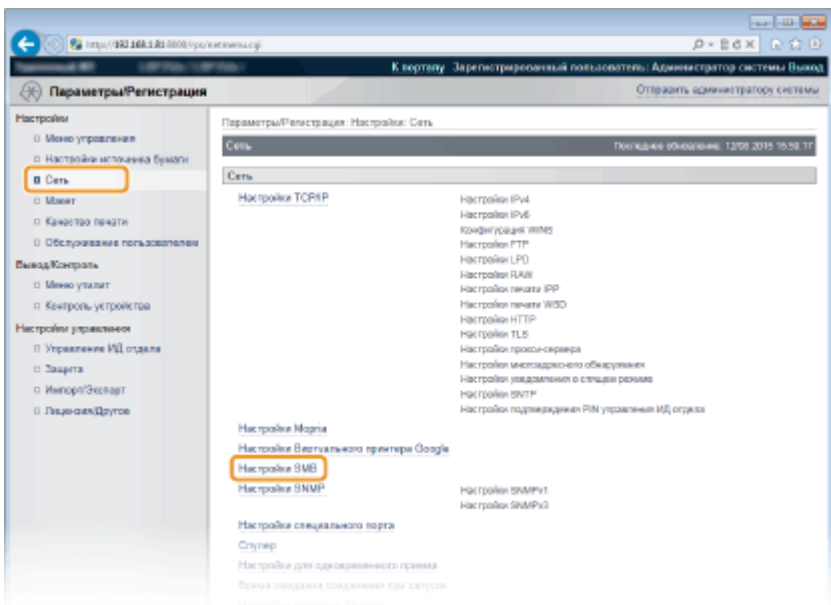

4 Щелкните [Правка].

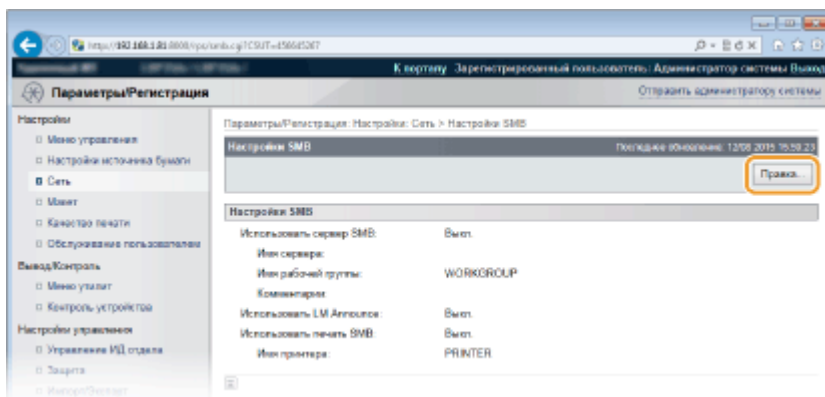

5 Установите флажок [Использовать сервер SMB] и настройте необходимые параметры.

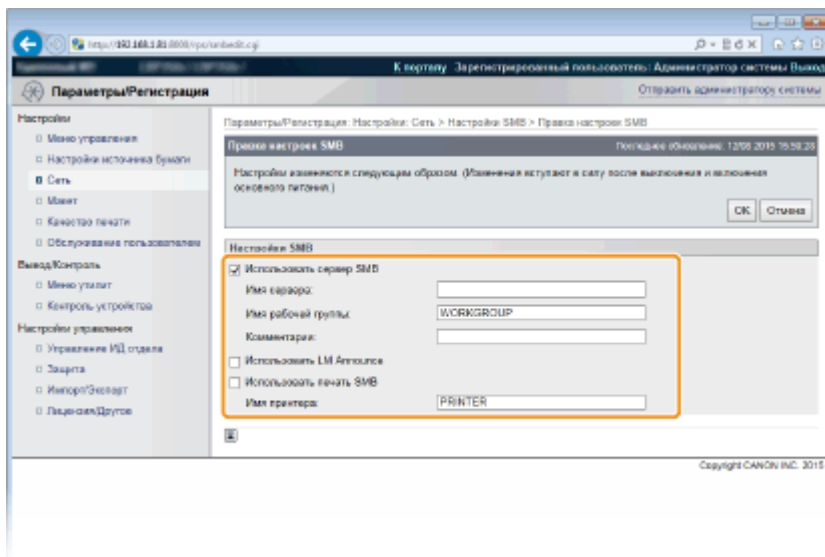

[Использовать сервер SMB]

Если этот флажок установлен, компьютер обозначается как сервер SMB в сети SMB.

[Имя сервера]

Чтобы указать имя сервера, которое будет отображаться в сети SMB, можно ввести до 16 символов в зависимости от их типа. Имя должно отличаться от всех остальных имен компьютеров и принтеров в сети.

ПРИМЕЧАНИЕ:

- Использовать пробелы невозможно.
- Имя сервера, заданное в поле [Имя сервера SMB] в разделе [Конфигурация WINS], автоматически используется в качестве [Имя сервера] (при наличии). Изменение имени сервера в поле [Имя сервера] также применяется к полю [Имя сервера SMB] в разделе [Конфигурация WINS].

[Имя рабочей группы]

Чтобы задать имя рабочей группы, к которой принадлежит аппарат, можно ввести до 16 символов в зависимости от их типа. Если в сетевой среде рабочие группы отсутствуют, создайте рабочую группу в Windows и введите имя этой рабочей группы.

ПРИМЕЧАНИЕ:

- Использовать пробелы невозможно.
- Имя рабочей группы, заданное в поле [Имя рабочей группы SMB] в разделе [Конфигурация WINS], автоматически используется в качестве [Имя рабочей группы] (при наличии). Изменение имени

сервера в поле [Имя рабочей группы] также применяется к полю [Имя рабочей группы SMB] в разделе [Конфигурация WINS].

[Комментарии]

Чтобы создать требуемые комментарии к аппарату, можно ввести до 192 символов в зависимости от их типа.

[Использовать LM Announce]

Установите этот флажок, чтобы уведомлять диспетчер LAN Manager о наличии аппарата. Если использовать уведомление не требуется, снимите этот флажок для снижения нагрузки на сеть.

[Использовать печать SMB]

При использовании печати SMB с данным аппаратом установите этот флажок.

[Имя принтера]

При задании имени аппарата можно ввести до 13 символов (в зависимости от их типа).

ПРИМЕЧАНИЕ:

- Использовать пробелы невозможно.

6 Щелкните [OK].

7 Выполните полную перезагрузку.

- Нажмите [Контроль устройства], выберите [Полный сброс], затем нажмите [Выполнить].

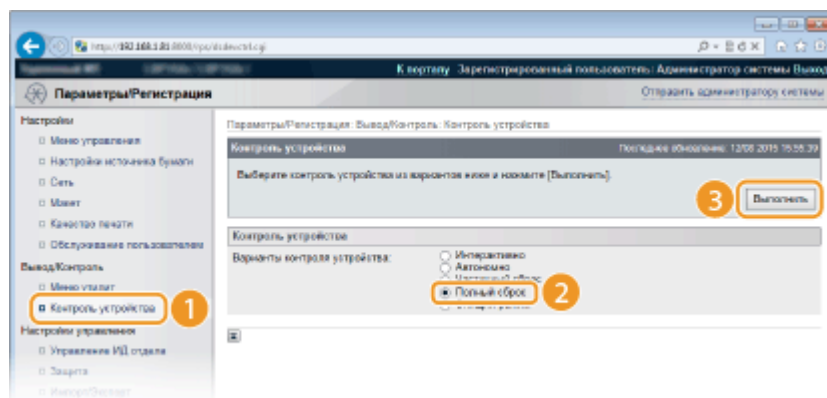

⇒ Настройки вводятся в действие после полной перезагрузки.

»» Перейдите к разделу ▶ Настройка параметров в компьютере для печати (P. 251).

ПРИМЕЧАНИЕ

Использование панели управления

- Сервер SMB можно также включать и отключать из меню настройки на панели управления. ▶ **SMB (P. 400)**
- Печать SMB можно также включать и отключать из меню настройки на панели управления. ▶ **SMB (P. 400)**

ССЫЛКИ

- ▶ **Настройка WINS (P. 232)**

Настройка параметров в компьютере для печати

129J-03W

Настройте параметры подключения и установите драйвер принтера на компьютер, чтобы можно было выполнять печать на аппарате с компьютера по сети SMB.

- ▶ Подключение к сети SMB(Р. 251)
- ▶ Установка драйвера принтера(Р. 252)

Подключение к сети SMB

- 1 Откройте [Подключение по локальной сети: свойства] ▶ Отображение окна [Подключение по локальной сети: свойства](Р. 683)
- 2 Установите флажок [Клиент для сетей Microsoft].

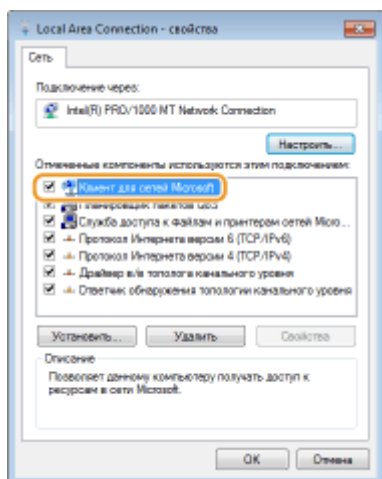

- 3 Установите флажок [Протокол Интернета версии 4 (TCP/IPv4)] или [Протокол Интернета] и нажмите кнопку [Свойства].

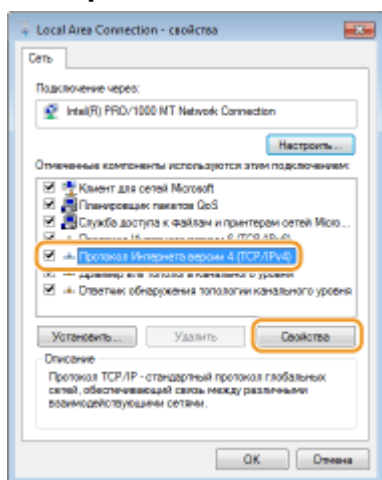

- 4 Выберите вкладку [Общие] ▶ [Дополнительно].

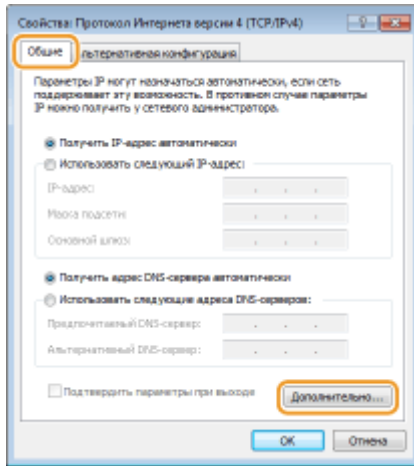

- 5** Выберите вкладку [WINS], выберите вариант [Включить NetBIOS через TCP/IP] и нажмите кнопку [OK].

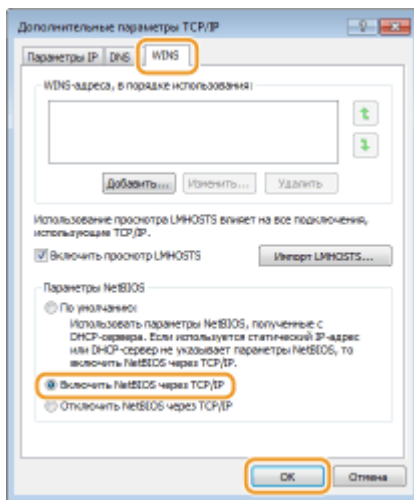

- 6** Нажимайте кнопку [OK], пока не будут закрыты все диалоговые окна.

ПРИМЕЧАНИЕ:

- Перезагрузите компьютер, если это будет предложено.

Установка драйвера принтера

Установите драйвер принтера в соответствии с процедурой, описанной в документе «Руководство по установке драйвера принтера».

ПРИМЕЧАНИЕ

При появлении во время установки экрана выбора порта

- Выполните описанную ниже процедуру.

- 1** Нажмите кнопку [Добавить порт].
- 2** Выберите [Сеть] и нажмите кнопку [OK].
- 3** В списке выберите «Имя рабочей группы», «Имя сервера» и «Имя принтера» (в указанном порядке), заданные в настройках протокола SMB. ➤ Настройка SMB (P. 248)

Безопасность

Безопасность	254
Защита аппарата от несанкционированного доступа	255
Предотвращение несанкционированного доступа	256
Настройка прав доступа	258
Задание пароля администратора системы	259
Настройка управления именем подразделения	262
Установка PIN-кода Remote UI	270
Ограничение связи посредством брандмауэра	271
Указание IP-адресов по правилам брандмауэра	272
Указание MAC-адресов по правилам брандмауэра	279
Настройки прокси	283
Ограничение функций аппарата	286
Ограничение операций печати	287
Ограничение функций USB	291
Ограничение функций панели управления	294
Отключение соединения HTTP	297
Отключение Удаленного ИП	298
Отключение порта локальной сети	299
Скрытие журнала заданий печати	300
Включение функций надежной защиты	302
Использование TLS для шифрованной связи	304
Настройка параметров IPSec	308
Настройка аутентификации IEEE 802.1X	319
Настройка параметров для пар ключей и цифровых сертификатов	325
Создание пары ключей	327
Использование пар ключей и цифровых сертификатов, выданных центром сертификации (CA) .	336
Проверка пары ключей и цифровых сертификатов	340

Безопасность

129J-03X

Конфиденциальная информация передается от устройства к устройству по всему миру, а любое из этих устройств, включая компьютеры и принтеры, может стать доступно злоумышленникам. Злоумышленники могут получить несанкционированный доступ к устройству, воспользовавшись неосторожностью его владельца или ситуацией неправильного использования этого устройства. В любом случае утечка конфиденциальной информации может обернуться для ее владельца неожиданными и непредвиденными потерями. Для снижения рисков возникновения таких ситуаций, аппарат оснащен рядом функций защиты. Настройте необходимые параметры в зависимости от сетевой среды.

ПРИМЕЧАНИЕ

- Можно обеспечить лучшую защиту, создав среду, которая препятствует доступу к принтерам в вашей домашней сети через Интернет, и используя такую среду вместе с функциями защиты аппарата. ►
Предотвращение несанкционированного доступа(Р. 256)

■ Установка основных параметров защиты информации

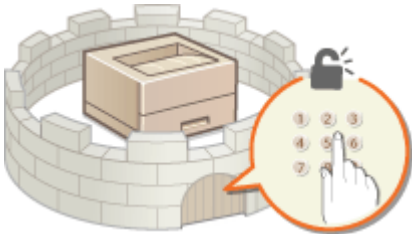

- **Защита аппарата от несанкционированного доступа(Р. 255)**

■ Защита от рисков неправильного или небрежного использования аппарата

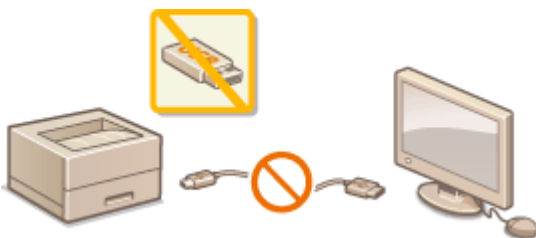

- **Ограничение функций аппарата(Р. 286)**



- **Печать документа с вводом PIN-кода (Защищенная печать) (Р. 130)**

■ Включение функций надежной защиты



- **Включение функций надежной защиты(Р. 302)**

Защита аппарата от несанкционированного доступа

129J-03Y

Не позволяйте третьим сторонам получать доступ и незаконно использовать аппарат. Это можно сделать, включив на аппарате различные функции защиты, например, управление доступом пользователей и использование брандмауэра.

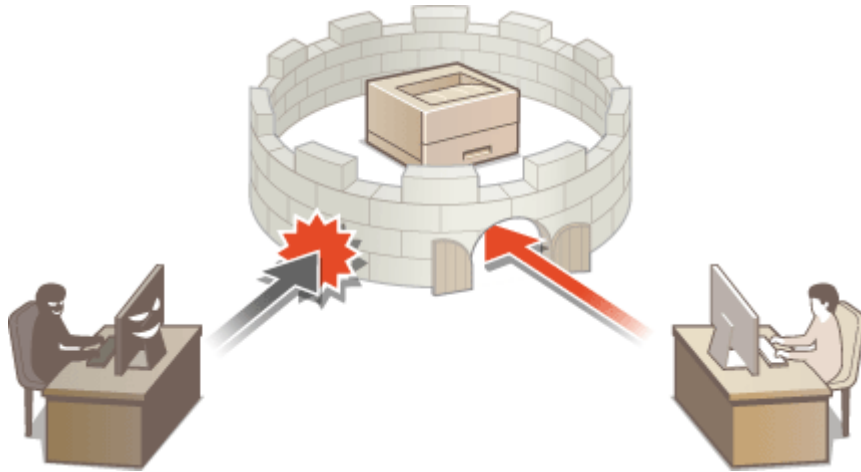

Предотвращение несанкционированного доступа

129J-040

В этом разделе описываются функции защиты по предотвращению несанкционированного доступа из внешней сети. Эта информация обязательна к прочтению для всех пользователей и администраторов перед использованием этого аппарата, других принтеров и многофункциональных устройств, подключенных к сети. В последние годы принтер или многофункциональное устройство, подключенные к сети, могут предложить ряд полезных функций, например печать с компьютера, управление с компьютера при помощи функции удаленного управления и отправку сканированных документов через Интернет. С другой стороны, очень важно принимать меры по обеспечению безопасности, чтобы снизить риск утечки информации, так как принтер или многофункциональное устройство стали более подвержены угрозам, таким как несанкционированный доступ или кража, когда они подключены к сети. В том разделе описаны необходимые настройки, которые нужно задать для предотвращения несанкционированного доступа, прежде чем использовать принтер или многофункциональное устройство, подключенные к сети.

Функции защиты для предотвращения несанкционированного доступа из внешней сети

- ▶ Назначение частного IP-адреса (P. 256)
- ▶ Использование брандмауэра для ограничения передачи (P. 257)
- ▶ Настройка шифрованной связи TLS (P. 257)
- ▶ Установка PIN-кода для управления информацией, которая хранится в принтере (P. 257)

Назначение частного IP-адреса

IP-адрес — это числовая отметка, назначенная каждому устройству, задействованному в компьютерной сети. «Глобальный IP-адрес» используется для подключения к Интернету, а «частный IP-адрес» — для обмена данными в локальной сети, например в локальной сети компании. Если назначен глобальный IP-адрес, ваш принтер или многофункциональное устройство открыты для всех и к ним можно получить доступ через Интернет. Поэтому риск утечки информации в результате неавторизованного доступа из внешней сети становится выше. И напротив, если назначен частный IP-адрес, ваш принтер или многофункциональное устройство закрыты для локальной сети и доступны только для пользователей вашей локальной сети, например локальной сети компании.



Глобальный IP-адрес

Доступно для пользователей локальной сети Доступно для пользователей локальной сети

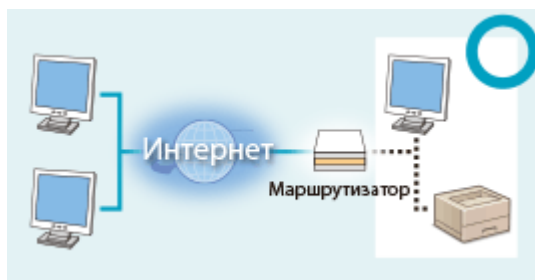

Частный IP-адрес

В общем, назначьте принтеру или многофункциональному устройству частный IP-адрес. Обязательно подтвердите, что IP-адрес, назначенный используемому принтеру или многофункциональному устройству, является частным или нет. Частный IP-адрес входит в следующие диапазоны.

■ Диапазоны частных IP-адресов

- От 10.0.0.0 до 10.255.255.255
- От 172.16.0.0 до 172.31.255.255
- От 192.168.0.0 до 192.168.255.255

Сведения о подтверждении IP-адреса см. в разделе ▶ **Настройка адреса IPv4 (P. 193)**.

ПРИМЕЧАНИЕ

- Если принтеру или многофункциональному устройству назначен глобальный IP-адрес, можно создать сетевую среду для снижения риска неавторизованного доступа, установив программу обеспечения безопасности, например брандмауэр, который предотвращает доступ из внешних сетей. Чтобы назначить глобальный IP-адрес и использовать принтер или многофункциональное устройство, обратитесь к администратору сети.

Использование брандмауэра для ограничения передачи

Брандмауэр — это система, которая предотвращает неавторизованный доступ из внешних сетей и защищает от атак и внедрений в локальную сеть. Можно использовать брандмауэр в сетевой среде для блокировки доступа из внешней сети, которая оказывается опасной, ограничив обмен данными с указанными IP-адресами внешней сети. Функция, установленная в принтере или многофункциональном устройстве Canon, позволяет настроить фильтр IP-адресов. Сведения о настройке фильтра IP-адресов см. в разделе [Указание IP-адресов по правилам брандмауэра\(Р. 272\)](#).

Настройка шифрованной связи TLS

Сведения о шифрованной связи TLS см. в разделе [Включение функций надежной защиты\(Р. 302\)](#), а процедуры настройки — в разделе [Использование TLS для шифрованной связи\(Р. 304\)](#).

Установка PIN-кода для управления информацией, которая хранится в принтере

Если злоумышленник попытается получить неавторизованный доступ к принтеру или многофункциональному устройству, установка PIN-кода для информации, которая хранится в аппарате, снизит риск утечки информации. Принтер или многофункциональное устройство Canon позволяют защитить разные типы информации за счет установки PIN-кода.

■ Установка PIN-кода для каждой функции

- Установка PIN-кода для использования Remote UI
Дополнительные сведения см. в разделе [Установка PIN-кода Remote UI\(Р. 270\)](#).
- Задание пароля администратора системы
Дополнительные сведения см. в разделе [Задание пароля администратора системы\(Р. 259\)](#).

Выше приведены некоторые примеры функций защиты для предотвращения несанкционированного доступа. Дополнительные сведения о других функциях защиты см. в разделе [Безопасность\(Р. 254\)](#) и примите необходимые меры по обеспечению безопасности для предотвращения несанкционированного доступа, которые подойдут для вашей среды.

Настройка прав доступа

129J-041

Защитите аппарат от несанкционированного доступа, разрешив его использование только пользователям с правами доступа. Права доступа устанавливаются отдельно для пароля администратора системы, учетной записи «идентификатор отдела» и Удаленного ИП. Когда права установлены, пользователь должен ввести идентификатор и PIN-код для печати или изменения настроек.

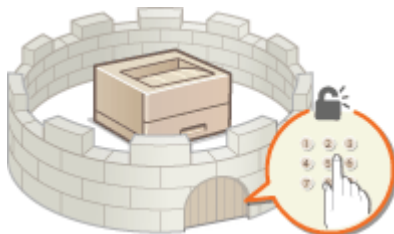

Пароль администратора системы предназначен исключительно для администраторов, а идентификатор отдела предназначен для обычных пользователей. Оба задаются администраторами системы. Задав PIN-код доступа к Удаленному ИП, можно ограничить использование Удаленного ИП.

Пароль администратора системы

Для задания параметров аппарата с помощью Удаленного ИП требуется пароль администратора системы. По умолчанию установлен пароль «7654321», и его можно изменить, чтобы только определенные администраторы имели возможность изменять настройки.

►Задание пароля администратора системы(Р. 259)

ИД отдела (Управление ИД отдела)

Код отдела — это учетная запись для управления заданиями печати. Можно зарегистрировать несколько идентификаторов отделов для задания полномочий доступа пользователей (или групп пользователей). Если пользователь пытается распечатать документ, когда включена функция управления идентификаторами отделов, открывается экран ввода идентификатора отдела и пользователь должен ввести идентификатор своего отдела. Можно просматривать информацию (например, количество распечатанных страниц) для каждого идентификатора отдела.

►Настройка управления именем подразделения(Р. 262)

PIN-код Remote UI (PIN-код для доступа к Remote UI)

Это PIN-код для использования Remote UI. Доступ к Remote UI могут иметь только пользователи, которые знают PIN-код.

►Установка PIN-кода Remote UI(Р. 270)

Задание пароля администратора системы

129J-042

Для изменения настроек, заданных в аппарате с помощью Удаленного ИП, требуются полномочия администратора. Выполните приведенную ниже процедуру для изменения пароля администратора системы. Информация о настройках пароля администратора системы очень важна для обеспечения безопасности аппарата, поэтому пароль администратора системы должен быть известен только администраторам.

ПРИМЕЧАНИЕ

- Заводской пароль администратора по умолчанию — «7654321». Обратите внимание, что с точки зрения безопасности не следует использовать это значение в неизменном виде. Рекомендуется изменить значение с помощью приведенной ниже процедуры.

1 Запустите Удаленный ИП и войдите в режиме управления. **▶** Запуск Удаленного ИП(Р. 344)

2 Щелкните [Параметры/Регистрация].

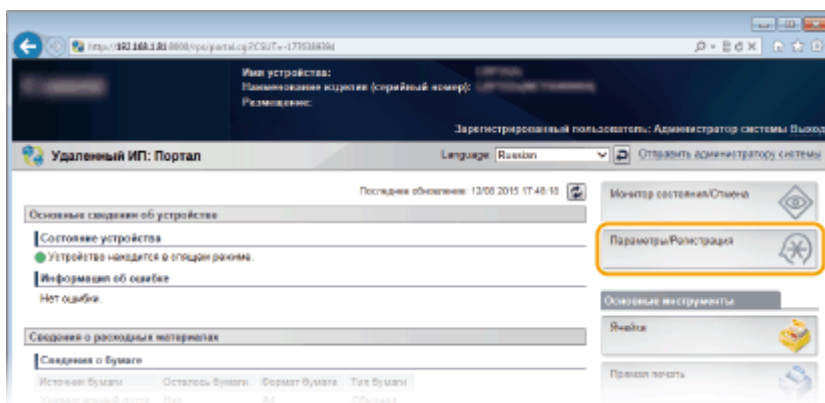

3 Щелкните [Защита] ▶ [Настройки управления].

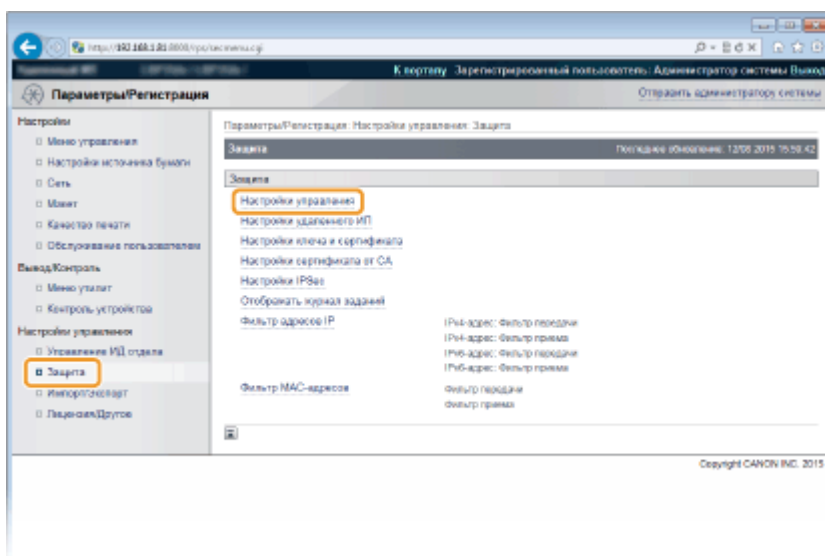

4 Щелкните [Правка].

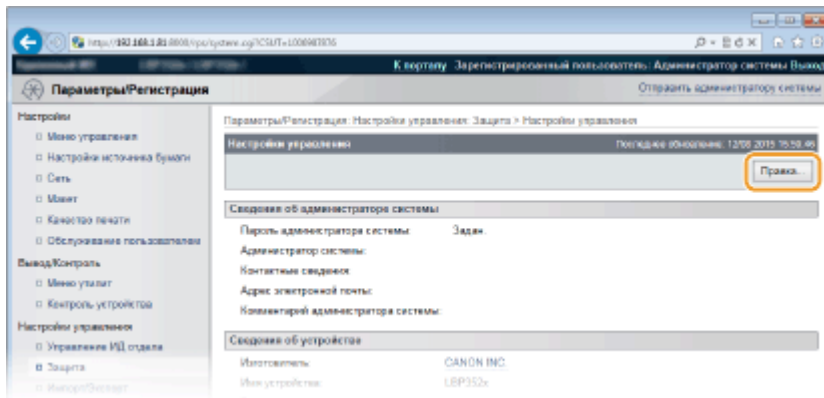

5 Введите текущий пароль в поле [Текущий пароль администратора системы].

- Пароль по умолчанию — «7654321».

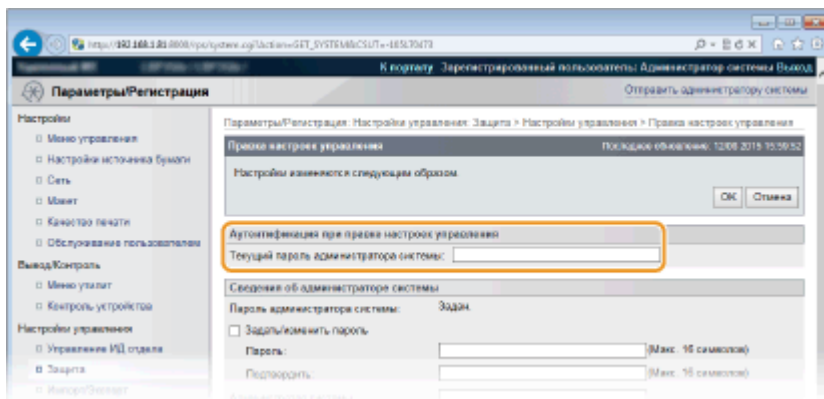

6 Введите новый пароль.

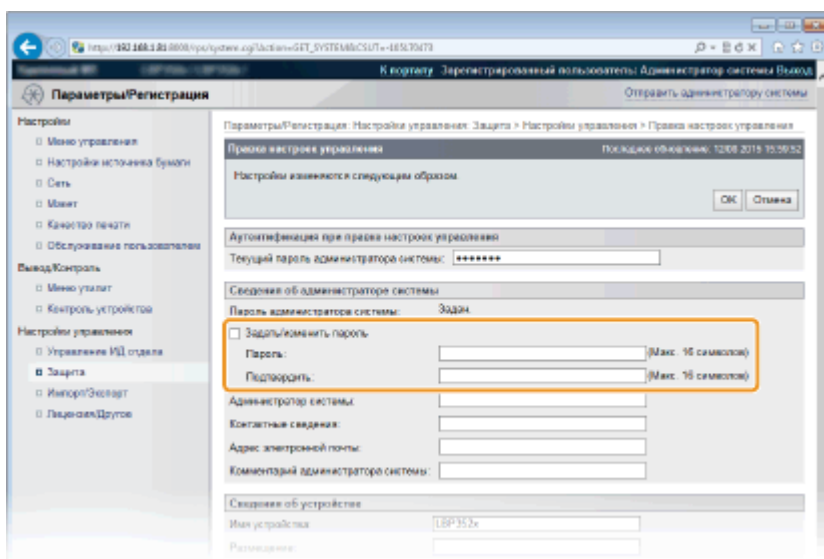

[Задать/изменить пароль]

Чтобы задать или изменить пароль, установите этот флажок и введите пароль (не более 16 алфавитно-цифровых символов) в текстовое поле [Пароль]. Для подтверждения введите этот же пароль в текстовое поле [Подтвердить].

ПРИМЕЧАНИЕ:

- Если нажать кнопку [OK], когда этот флажок установлен, а текстовые поля [Пароль] и [Подтвердить] оставлены пустыми, текущий заданный пароль удаляется.

7 Введите имя и контактную информацию администратора системы, затем нажмите кнопку [OK].

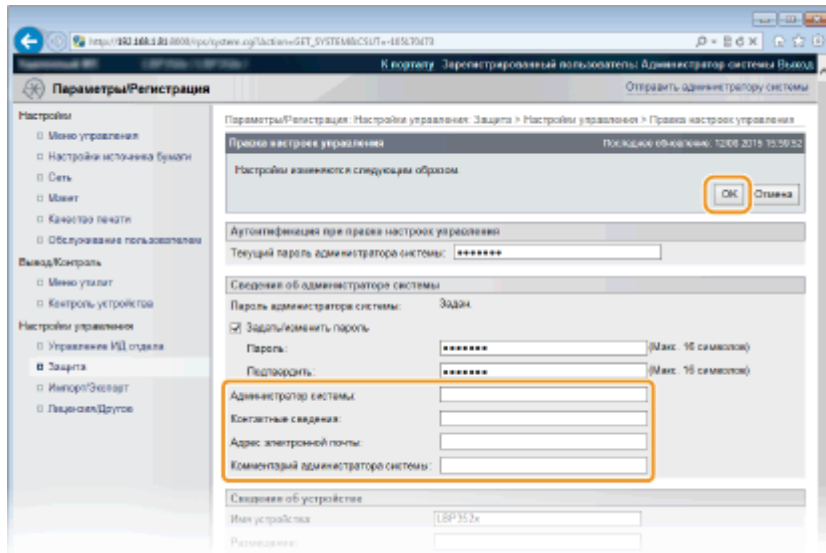
**[Администратор системы]**

Введите имя администратора (не более 128 символов).

[Контактные сведения]

Введите контактные данные администратора (не более 128 символов).

[Адрес электронной почты]

Введите адрес электронной почты администратора длиной не более 64 алфавитно-цифровых символов.

[Комментарий администратора системы]

Введите комментарий администратора длиной не более 128 алфавитно-цифровых символов.

ВАЖНО

- Обязательно запомните установленный пароль. В случае утери пароля обратитесь к местному авторизованному дилеру Canon или в справочную службу Canon.

ССЫЛКИ

- ▶ **Настройка прав доступа (Р. 258)**
- ▶ **Проверка сведений об администраторе системы (Р. 358)**

Настройка управления именем подразделения

129J-043

Управлять доступом к аппарату можно с помощью разных имен пользователей и групп. При попытке использования аппарата с включенной функцией определения ИД отдела на экране появляется окно входа в систему и пользователь должен ввести правильные ИД отдела и PIN-код. Функция управления ИД отдела ведет учет использования аппарата для каждого ИД отдела. Чтобы настроить управление ИД отдела, нужно при необходимости зарегистрировать ИД отдела и включить функцию управления ИД отдела. Для использования функции управления ИД отдела для печати с компьютера необходимо настроить дополнительные параметры.

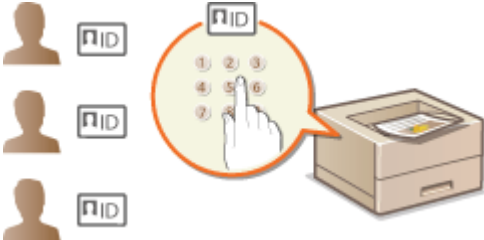

- ▶ **Регистрация/редактирование имени и PIN-кода подразделения(Р. 262)**
- ▶ **Включение функции управления именем подразделения(Р. 264)**
- ▶ **Настройка управления именем подразделения для печати с компьютера(Р. 266)**
- ▶ **Блокировка заданий при неизвестном имени подразделения(Р. 268)**

ПРИМЕЧАНИЕ

Управление состоянием печати для каждого отдела

- ▶ **Проверка количества страниц, напечатанных для каждого отдела(Р. 612)**

Регистрация/редактирование имени и PIN-кода подразделения

Зарегистрируйте ИД отдела и задайте для него PIN-код. Можно зарегистрировать не более 300 ИД отдела.

- 1** Запустите Удаленный ИП и войдите в режиме управления. ▶ **Запуск Удаленного ИП(Р. 344)**
- 2** Щелкните [Параметры/Регистрация].

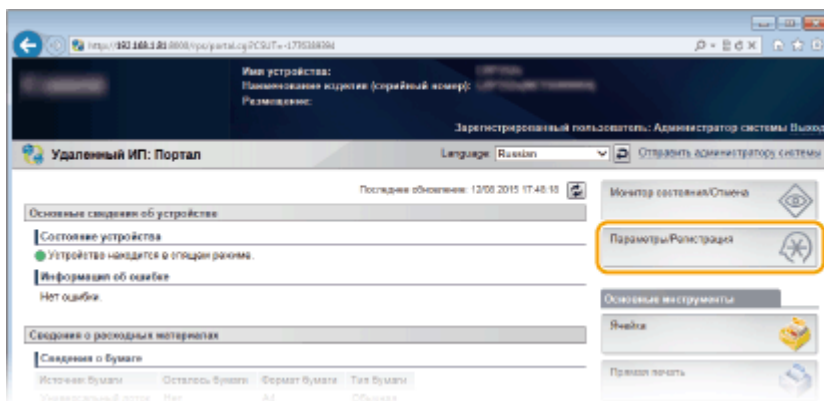

3 Щелкните [Управление ИД отдела] и зарегистрируйте или отредактируйте имена подразделений.

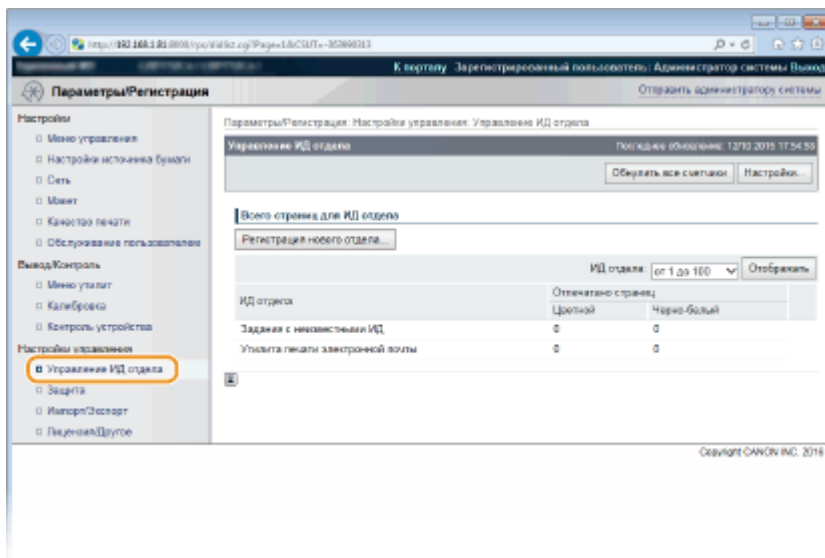

■ Регистрация имени подразделения

- 1 Щелкните [Регистрация нового отдела].
- 2 Укажите необходимые параметры и нажмите [OK].

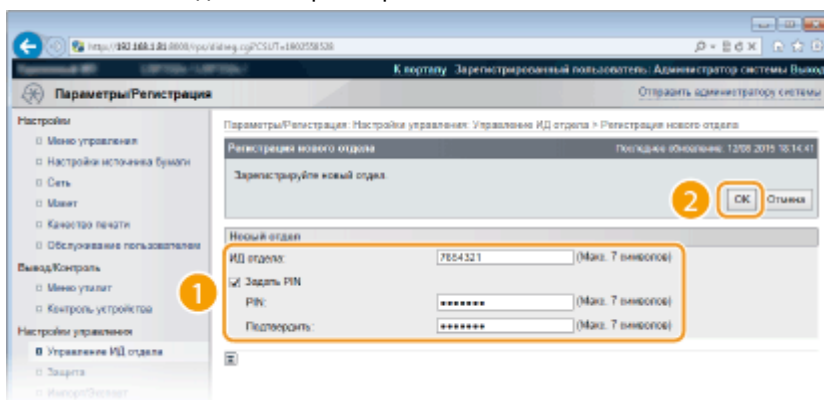

[ИД отдела]

Введите число для имени подразделения длиной до семи цифр.

[Задать PIN]

Чтобы задать PIN-код, установите флажок и введите число до семи цифр в поля [PIN] и [Подтвердить].

■ Редактирование параметров зарегистрированного имени подразделения

- 1 Для редактирования щелкните по соответствующей текстовой ссылке в разделе [ИД отдела].
- 2 Если необходимо, измените параметры и щелкните [OK].

ПРИМЕЧАНИЕ:

Удаление идентификатора отдела

- Щелкните [Удалить] справа от имени подразделения, которое необходимо удалить, ► щелкните [OK].

Включение функции управления именем подразделения

После регистрации необходимого количества имен подразделения, включите функцию управления именем подразделения.

1 Запустите Удаленный ИП и войдите в режиме управления. ▶ Запуск Удаленного ИП(Р. 344)

2 Щелкните [Параметры/Регистрация].

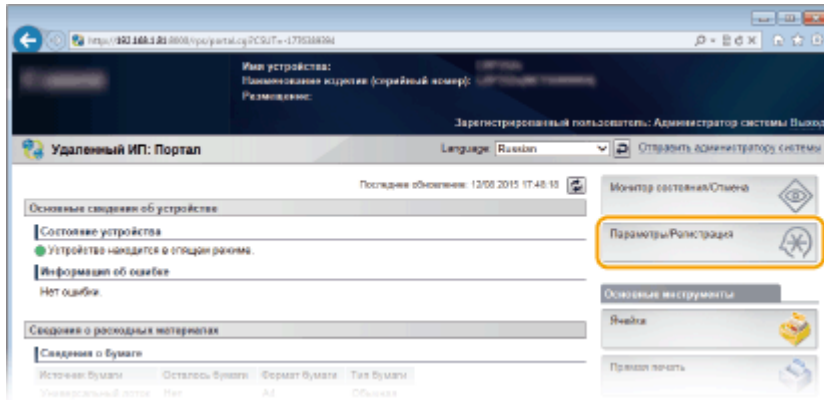

3 Щелкните [Управление ИД отдела] ▶ [Настройки].

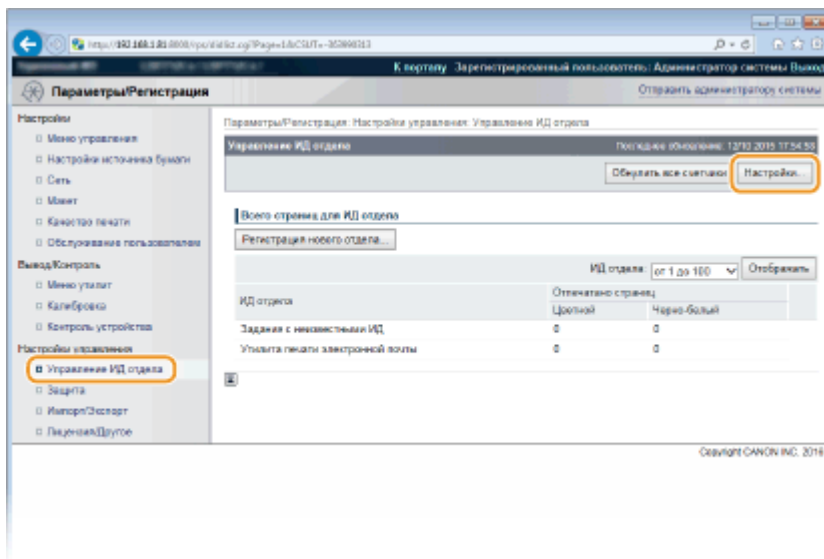

4 Установите флажок [Включить управление ИД отдела] и щелкните [OK].

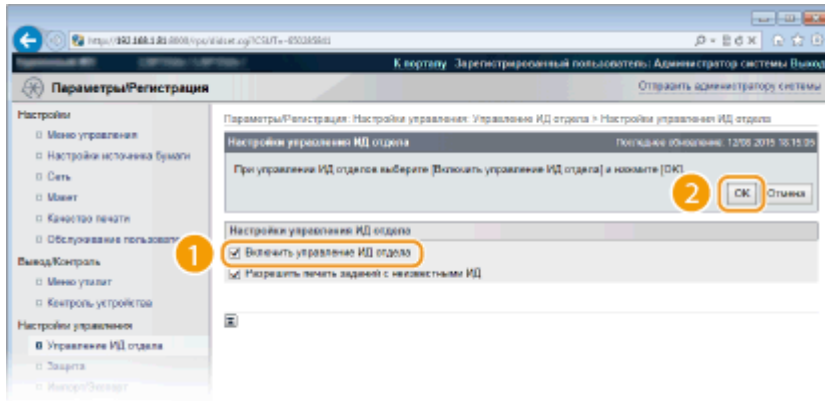

[Включить управление ИД отдела]

Установите флажок, чтобы включить управление именем подразделения. Если вы не желаете использовать возможности управления именем подразделения, снимите флажок.

ПРИМЕЧАНИЕ:

- Сведения о флажке [Разрешить печать заданий с неизвестными ИД] см. в разделе **Блокировка заданий при неизвестном имени подразделения(Р. 268)** .

ПРИМЕЧАНИЕ

Если функция управления идентификаторами отделов включена

- Когда пользователи пытаются с панели управления распечатать файл с запоминающего устройства USB или документ, хранящийся на SD-карте, открывается экран аутентификации. Введите идентификатор отдела и PIN-код, выберите пункт <Вход> и нажмите **OK** .
- Чтобы выполнить вход в Удаленный ИП в режиме обычного пользователя, необходимо ввести идентификатор отдела и PIN-код. **Запуск Удаленного ИП(Р. 344)**

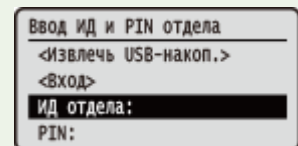

■ Если используется драйвер принтера XPS

Если требуется использовать управление идентификаторами отделов вместе с драйвером принтера XPS, задайте пару ключей для шифрованной связи TLS (**Использование TLS для шифрованной связи(Р. 304)**). После задания параметров пары ключей настройте показанные ниже параметры.



Выполните вход в Удаленный ИП в режиме управления (**Запуск Удаленного ИП(Р. 344)**)
 ► [Параметры/Регистрация] ► [Сеть] ► [Настройки TCP/IP] ► [Правка] в [Настройки подтверждения PIN управления ИД отдела] ► Установите флажок [Использовать подтверждение PIN управления ИД отдела] ► [OK]

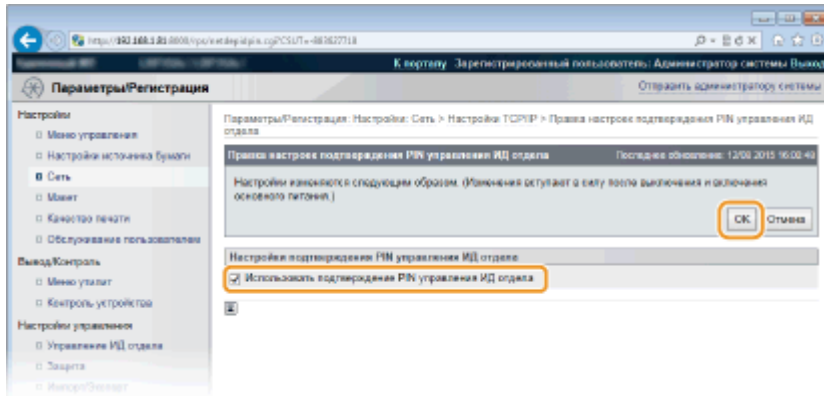

[Использовать подтверждение PIN управления ИД отдела]

Если флажок установлен, для печати с драйвером принтера XPS будет включено управление идентификаторами отделов. Если использовать управление идентификаторами отделов не требуется, снимите этот флажок.

ВАЖНО:

- Если в аппарате не задана какая-либо пара ключей, невозможно включить [Использовать подтверждение PIN управления ИД отдела]. ➤ **Настройка параметров для пар ключей и цифровых сертификатов(Р. 325)**

Настройка управления именем подразделения для печати с компьютера

Для включения функции управления ИД отдела для печати с компьютера необходимо указать параметры, используя драйверы печати, установленные на компьютере. Если необходимо, укажите ИД отдела и PIN-код.

ВАЖНО

- Для выполнения следующей процедуры необходимо войти в систему компьютера с правами администратора.

1 Откройте папку принтера. ➤ **Отображение папки принтера(Р. 678)**

2 Щелкните правой кнопкой мыши значок принтера и нажмите [Свойства принтера] или [Свойства].

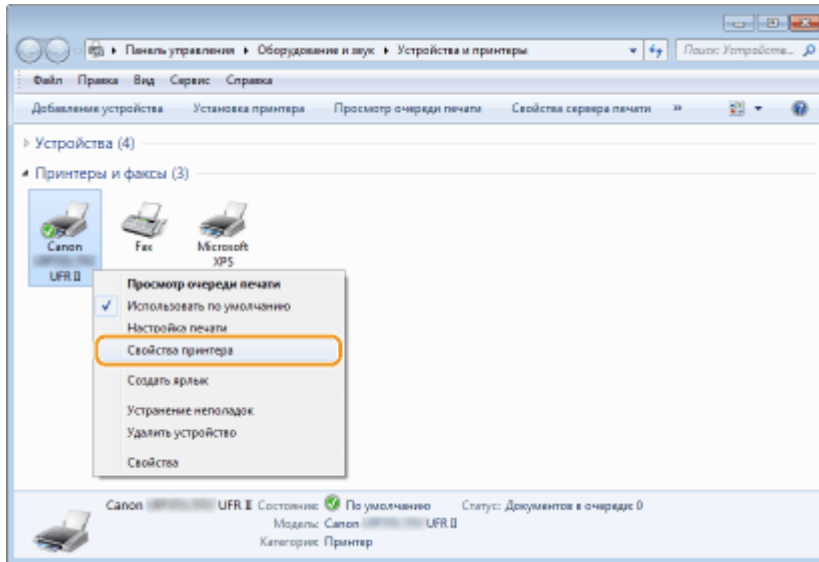

3 Щелкните вкладку [Настройки устройства] и настройте необходимые параметры.

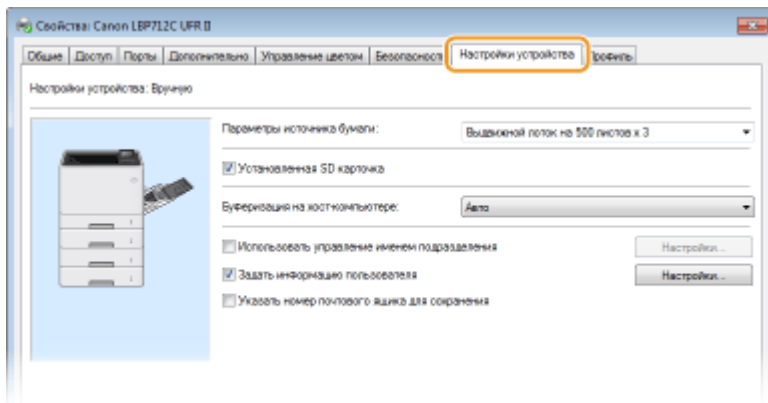

- 1** Выберите флажок [Использовать управление именем подразделения] и нажмите [Настройки] справа от него.
- 2** Если необходимо, укажите параметры и нажмите [OK].

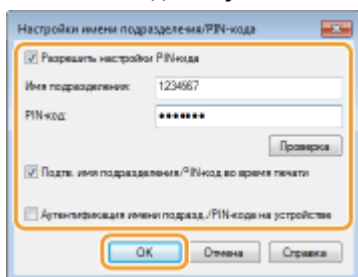

[Разрешить настройки PIN-кода]

Установите флажок, чтобы использовать PIN-код.

[Имя подразделения]

Введите число для имени подразделения длиной до семи цифр.

[PIN-код]

Если для имени подразделения задан PIN-код, введите число длиной до семи цифр.

[Проверка]

Щелкните для проверки правильности имени и PIN-кода. Эта функция недоступна, если аппарат подключен к компьютеру через порт USB или WSD (веб-службы для устройств).

[Подтв. имя подразделения/PIN-код во время печати]

Установите флажок для отображения всплывающего экрана [Подтвердить имя подразделения/PIN-код] при каждой печати с компьютера.

[Аутентификация имени подразд./PIN-кода на устройстве]

Установите этот флажок, если аппарат и компьютер подключены через порт USB или WSD.

3 Щелкните [OK].

ПРИМЕЧАНИЕ

Вход в систему аппарата

- При попытке печати с компьютера с включенной функцией управления именем подразделения отображается следующий всплывающий экран (если не снят флажок [Подтв. имя подразделения/PIN-код во время печати]):

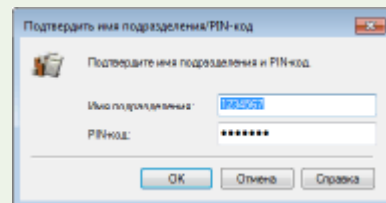

Блокировка заданий при неизвестном имени подразделения

На заводе-изготовителе по умолчанию заданы такие настройки, что даже при включенной функции управления именами отделов можно печатать с компьютера без необходимости ввода имени и PIN-кода. Если требуется изменить эти настройки, чтобы печать была возможна только после ввода имени и PIN-кода, выполните следующую процедуру.

1 Запустите Удаленный ИП и войдите в режиме управления. ▶ **Запуск Удаленного ИП(Р. 344)**

2 Щелкните [Параметры/Регистрация].

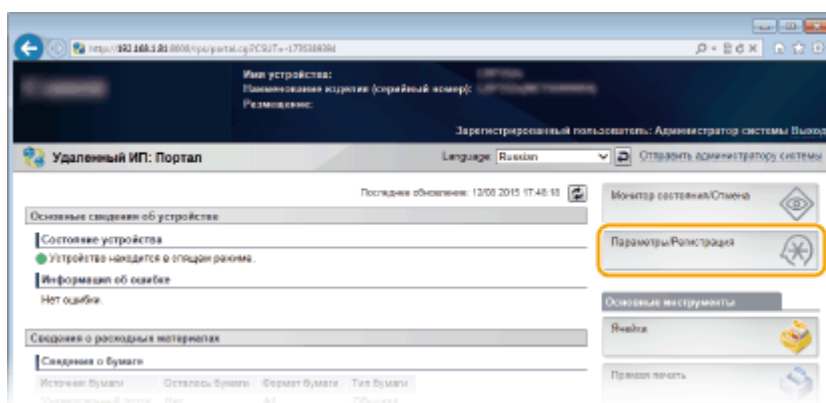

3 Щелкните [Управление ИД отдела] ▶ [Настройки].

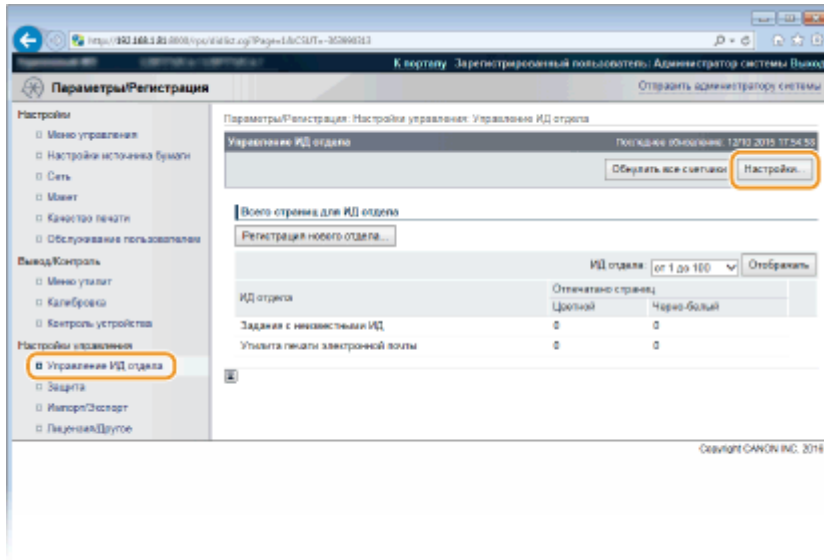

4 Снимите флажок [Разрешить печать заданий с неизвестными ИД] и нажмите [ОК].

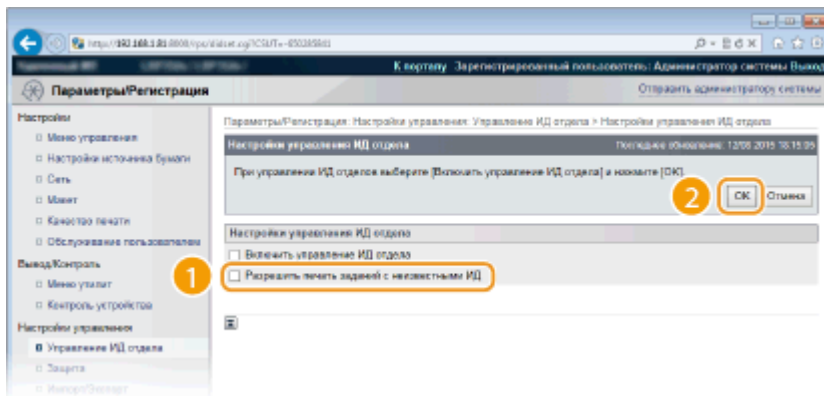

ВАЖНО:

- Если этот флажок не установлен, пользователи не могут печатать способом, не поддерживаемым функцией управления идентификаторами отделов, или выполнять прямую печать из Удаленного ИП, в который пользователи входят в режиме управления.

ССЫЛКИ

- ▶ **Настройка прав доступа(Р. 258)**
- ▶ **Задание пароля администратора системы(Р. 259)**

Установка PIN-кода Remote UI

129J-044

Можно задать PIN-код для доступа к Remote UI. Все пользователи используют общий PIN-код.

ПРИМЕЧАНИЕ

- Если управление именем подразделения включено, установка не требуется. ► **Настройка управления именем подразделения(Р. 262)**

1 Нажмите ► (☐☑).

2 Используйте ▲ / ▼ для выбора <Сеть> и нажмите .

- При появлении сообщения нажмите .

3 Выберите <Настройки удал. ИП> ► <Настр.защ.дост.к УИП>.

4 Выберите <Вкл.> и нажмите .

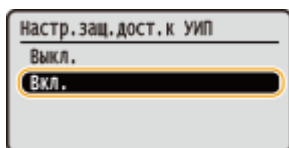

5 Задайте PIN-код.

- Введите не более 7 цифр и нажмите .
- При появлении сообщения <Подтвердить PIN-код> для подтверждения снова введите эти же цифры PIN-кода.



ПРИМЕЧАНИЕ

Если настройки Remote UI инициализированы

- PIN-код для доступа к программе Remote UI также инициализируется. После инициализации сбросьте PIN-код. ► **Инициализация меню(Р. 618)**

ССЫЛКИ

- **Настройка прав доступа(Р. 258)**
- **Задание пароля администратора системы(Р. 259)**

Ограничение связи посредством брандмауэра

129J-045

Отсутствие надлежащих средств безопасности позволяет сторонним лицам получить доступ к компьютеру и другим устройствам связи, подключенным к сети. Для предотвращения таких несанкционированных проникновений необходимо настроить параметры пакетного фильтра — функции, которая ограничивает возможности соединения с устройствами с указанными IP- или MAC-адресами.

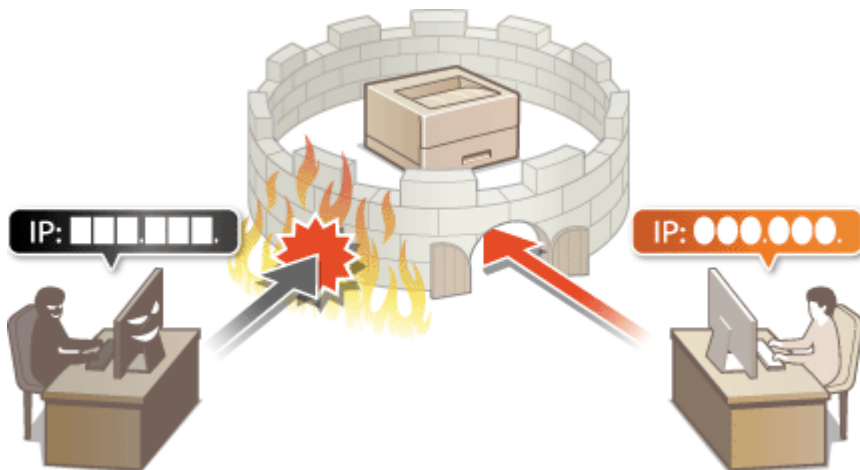

Указание IP-адресов по правилам брандмауэра

129J-046

Можно ограничить соединения с устройствами с указанными IP-адресами или заблокировать устройства с указанными IP-адресами, разрешив другие способы связи. Можно указать один IP-адрес или целый диапазон IP-адресов. Для приема данных можно задавать IP-адреса, указывая номера портов.

ПРИМЕЧАНИЕ

- Для протоколов IPv4 и IPv6 можно указать до 16 IP-адресов (или диапазонов IP-адресов).
- Для одного IP-адреса можно задать не более 50 номеров портов.
- Пакетные фильтры аппарата, описанные в этом разделе, контролируют подключения к портам TCP, UDP и ICMP.

1 Запустите Удаленный ИП и войдите в режиме управления. ▶ Запуск Удаленного ИП(Р. 344)

2 Щелкните [Параметры/Регистрация].

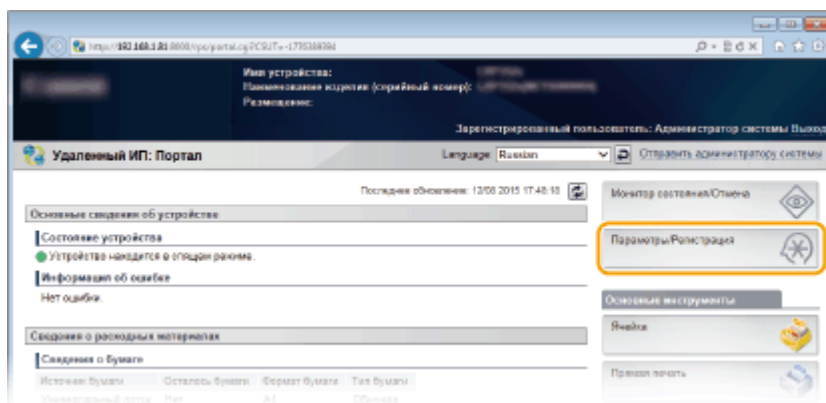

3 Щелкните [Защита] ▶ [Фильтр адресов IP].

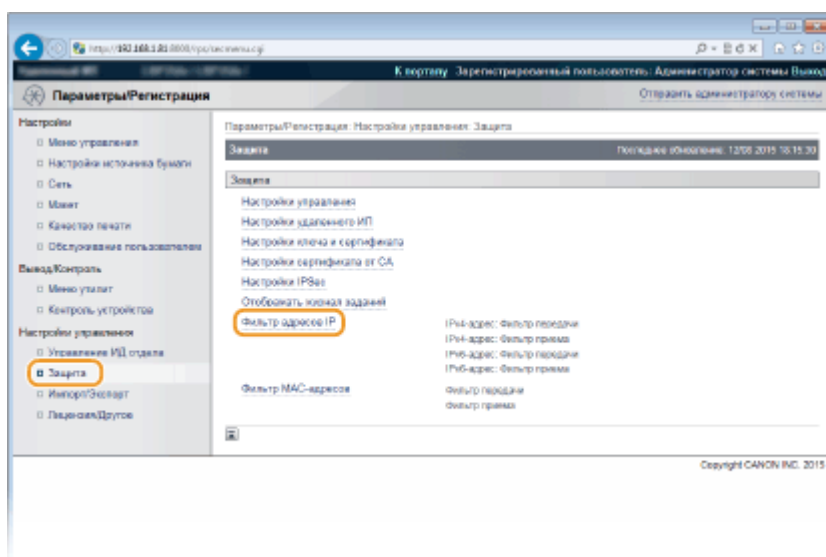

4 Щелкните [Правка] для типа фильтра, который необходимо использовать.

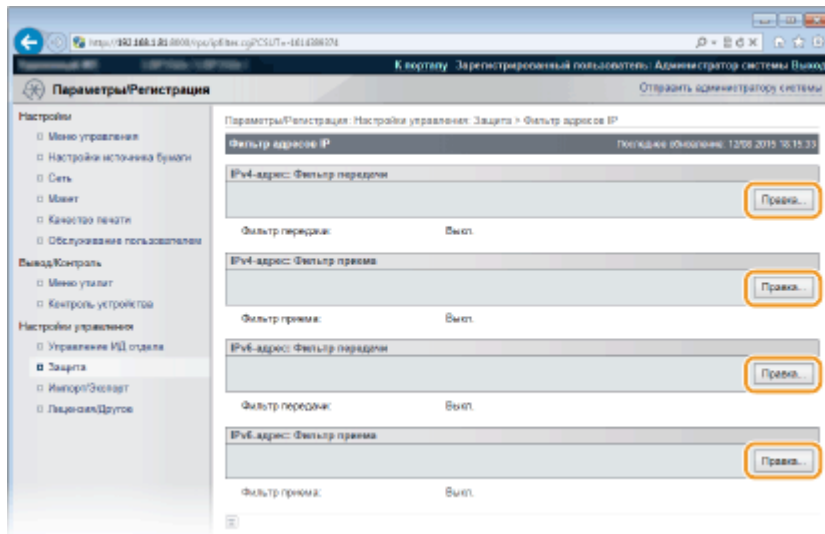

[IPv4-адрес: Фильтр передачи]

Используется для ограничения отправки данных с аппарата на компьютер с помощью указания адреса IPv4.

[IPv4-адрес: Фильтр приема]

Используется для ограничения приема данных аппарата компьютером с помощью указания адреса IPv4 и номера порта.

[IPv6-адрес: Фильтр передачи]

Используется для ограничения отправки данных с аппарата на компьютер с помощью указания адреса IPv6.

[IPv6-адрес: Фильтр приема]

Используется для ограничения приема данных аппарата компьютером с помощью указания адреса IPv6 и номера порта.

5 Настройка параметров фильтрования пакетов.

■ Для фильтра передачи (TX)

Выберите политику по умолчанию, чтобы разрешить или запретить взаимодействие аппарата с другими устройствами, а затем укажите IP-адреса, чтобы добавить исключения.

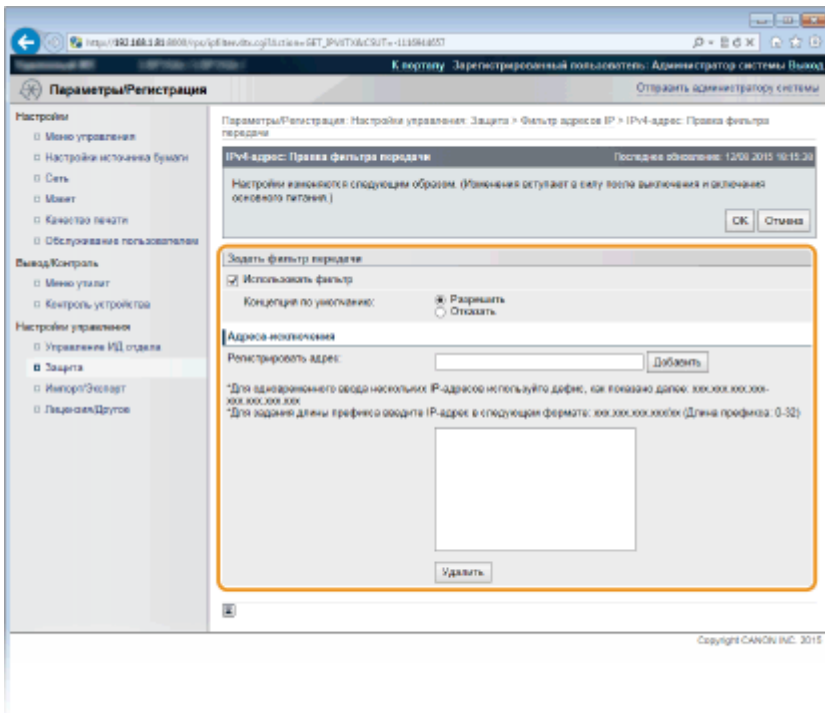

1 Установите флажок [Использовать фильтр] и выберите переключатель [Отказаться] или [Разрешить], чтобы выбрать [Концепция по умолчанию].

[Использовать фильтр]

Выберите этот параметр, чтобы ограничить взаимодействие. Снимите флажок, чтобы отменить запрет.

[Концепция по умолчанию]

Выберите предварительное условие, чтобы разрешить или запретить взаимодействие аппарата с другими устройствами.

[Разрешить]	Выберите для блокировки передачи и приема пакетов для устройств, IP-адреса которых указаны в [Адреса-исключения]. Связь с другими устройствами разрешается.
[Отказаться]	Выберите для передачи и приема пакетов только для устройств, IP-адреса которых указаны в [Адреса-исключения]. Связь с другими устройствами не разрешается.

2 Укажите адреса-исключения.

- Введите IP-адрес (или диапазон IP-адресов) в поле [Регистировать адрес] и нажмите [Добавить].

ВАЖНО:

Проверка на наличие ошибок ввода

- При неправильном вводе IP-адресов доступ к аппарату из Удаленного ИП может быть невозможен. В этом случае необходимо указать для <Фильтр адресов> значение <Выкл.>. ➔

Фильтр адресов(Р. 406)

ПРИМЕЧАНИЕ:

Если выбрано значение [Отказаться] в пункте [Концепция по умолчанию]

- Фильтрация многоадресных и широковещательных пакетов невозможна.

Удаление IP-адреса из списка исключений

- Выберите IP-адрес и нажмите [Удалить].

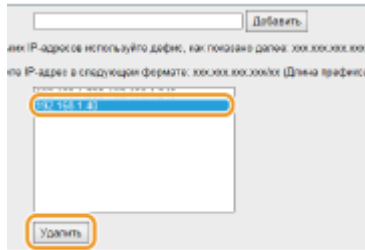

3 Щелкните [ОК].

■ Для фильтра приема (RX)

При выборе значения [Разрешить] в пункте [Концепция по умолчанию] укажите IP-адреса устройств, для которых связь с аппаратом должна быть заблокирована. При выборе значения [Отказать] в пункте [Концепция по умолчанию] укажите IP-адреса устройств, для которых связь с аппаратом должна быть разрешена.

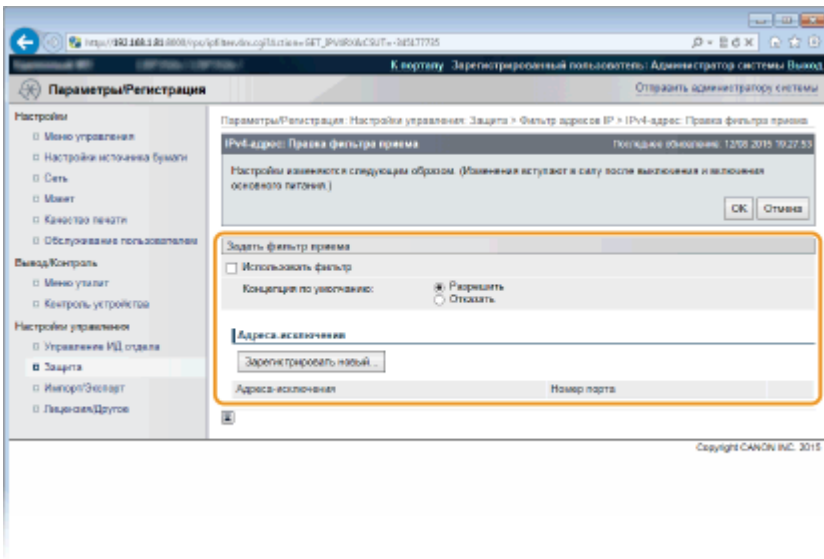

1 Нажмите кнопку [Зарегистрировать новый].

2 Укажите адреса-исключения.

- Введите IP-адрес (или диапазон IP-адресов) в поле [Регистрировать адрес].
- Чтобы указать номер порта, установите флажок [Указать номер порта], введите номер порта (1 – 65535) в поле [Номер порта] и нажмите [Добавить].

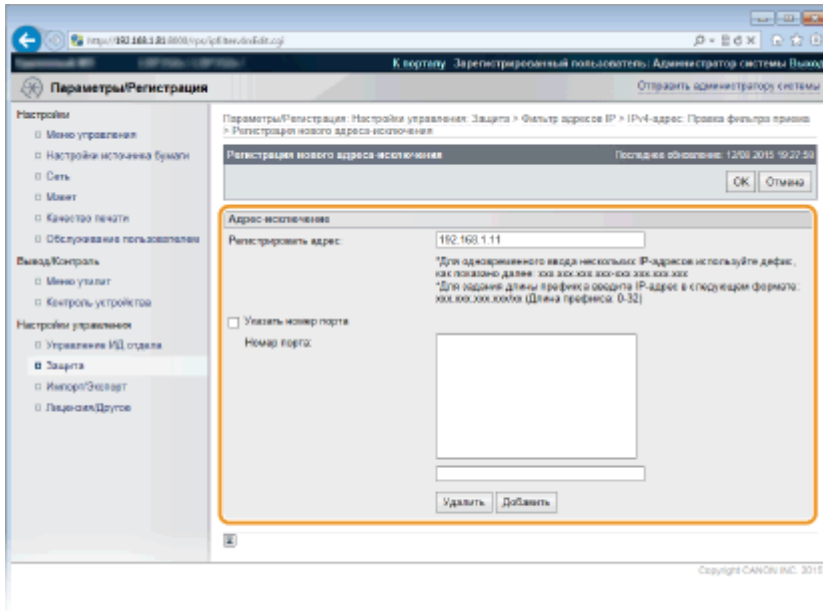

ВАЖНО:

Проверка на наличие ошибок ввода

- При неправильном вводе IP-адресов или номеров портов доступ к аппарату из Удаленного ИП может быть невозможен. В этом случае необходимо установить для <Фильтр адресов> значение <Выкл.>. ➤ **Фильтр адресов(Р. 406)**

ПРИМЕЧАНИЕ:

Удаление заданного номера порта

- Выберите номер порта для удаления и нажмите кнопку [Удалить].

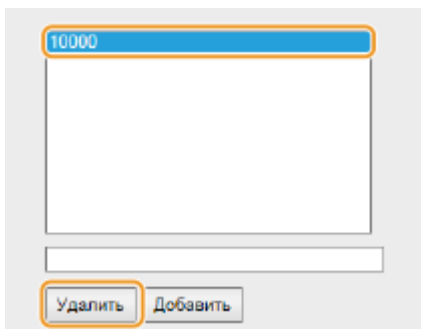

3 Нажмите кнопку [OK].

4 Установите флажок [Использовать фильтр] и выберите переключатель [Отказать] или [Разрешить], чтобы выбрать [Концепция по умолчанию].

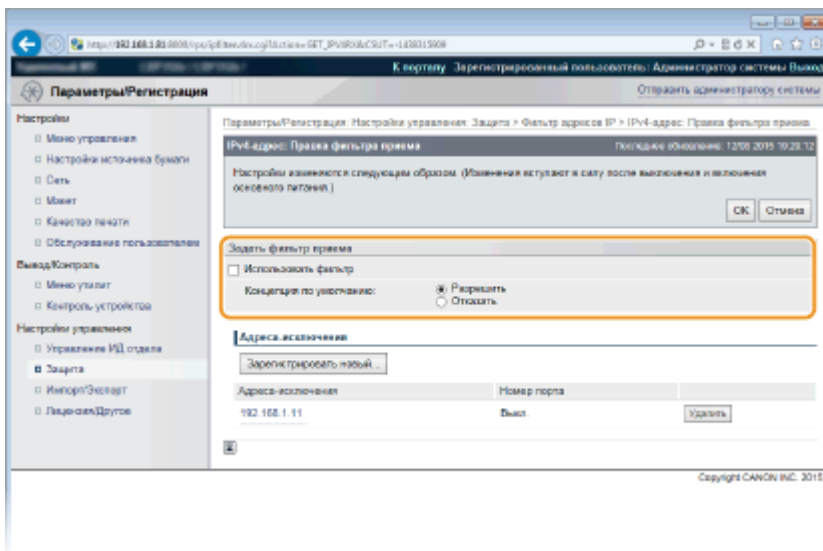

[Использовать фильтр]

Выберите этот параметр, чтобы ограничить взаимодействие. Снимите флажок, чтобы отменить запрет.

[Концепция по умолчанию]

Выберите предварительное условие, чтобы разрешить или запретить взаимодействие аппарата с другими устройствами.

[Разрешить]	Выберите для блокировки передачи и приема пакетов для устройств, IP-адреса которых указаны в [Адреса-исключения]. Связь с другими устройствами разрешается.
[Отказать]	Выберите для передачи и приема пакетов только для устройств, IP-адреса которых указаны в [Адреса-исключения]. Связь с другими устройствами не разрешается.

ПРИМЕЧАНИЕ:

Изменение установленного IP-адреса в списке исключений

- Перейдите по соответствующей ссылке в разделе [Адреса-исключения], на отображаемом экране измените параметры и нажмите [ОК].

Удаление IP-адреса из списка исключений

- Выберите IP-адрес для удаления и нажмите кнопку [Удалить].

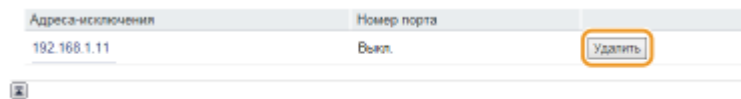

5 Нажмите кнопку [ОК].

6 Выполните полную перезагрузку.

- Нажмите [Контроль устройства], выберите [Полный сброс], затем нажмите [Выполнить].

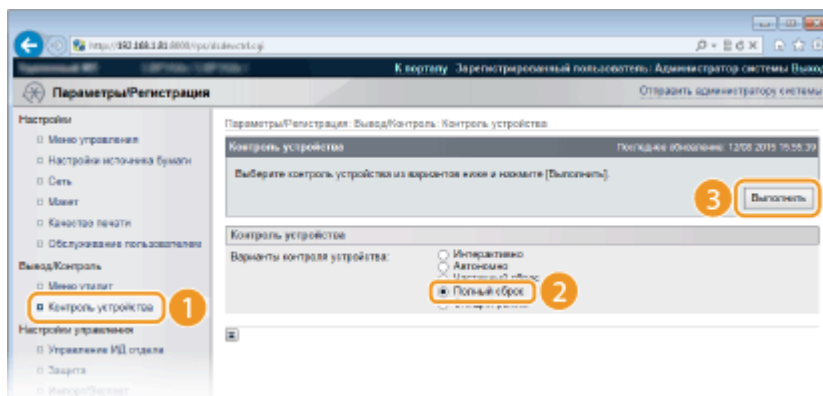

⇒ Настройки вводятся в действие после полной перезагрузки.

ПРИМЕЧАНИЕ

Использование панели управления

- Фильтрацию IP-адресов можно также включать и отключать из меню настройки на панели управления. ▶ **Фильтр адресов(Р. 406)**

ССЫЛКИ

- ▶ **Указание MAC-адресов по правилам брандмауэра(Р. 279)**

Указание MAC-адресов по правилам брандмауэра

129J-047

Можно ограничить соединения с устройствами с указанными MAC-адресами или заблокировать устройства с указанными MAC-адресами, разрешив другие способы связи. Можно указать до 50 MAC-адресов.

- 1 Запустите Удаленный ИП и войдите в режиме управления. ▶ Запуск Удаленного ИП(Р. 344)
- 2 Щелкните [Параметры/Регистрация].

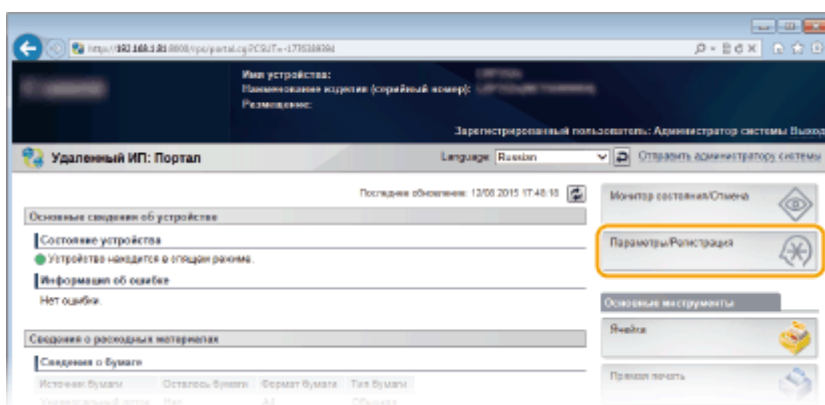

- 3 Щелкните [Защита] ▶ [Фильтр MAC-адресов].

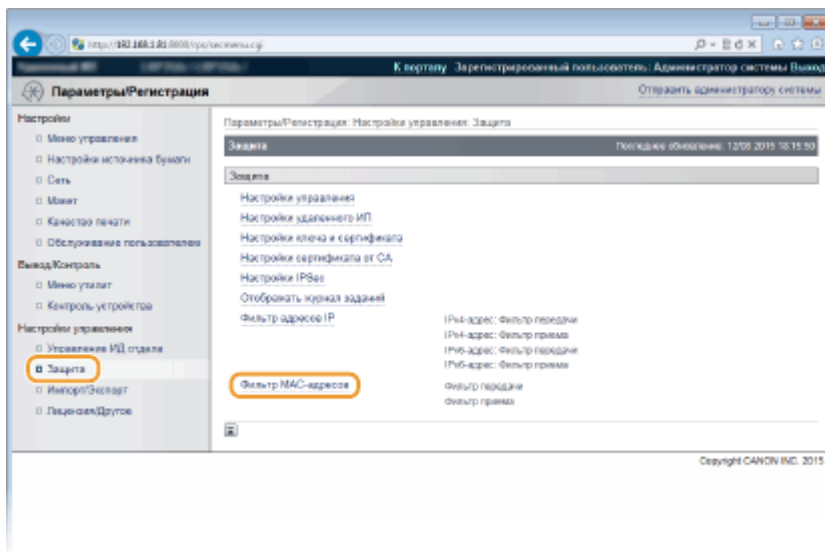

- 4 Щелкните [Правка] для типа фильтрации.

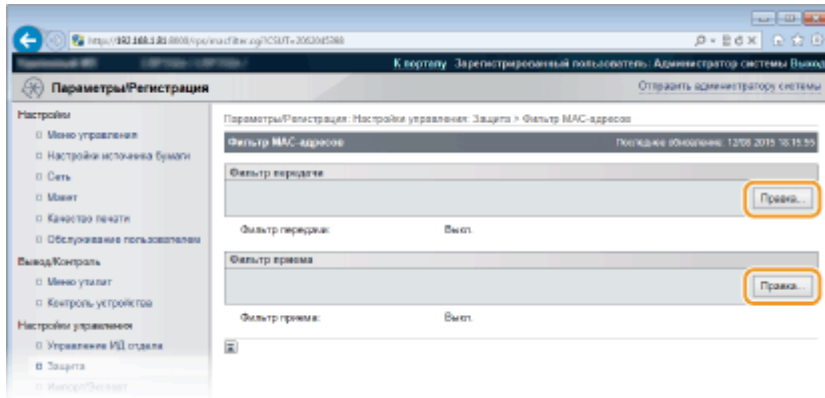

[Фильтр передачи]

Используется для ограничения отправки данных с аппарата на компьютер с помощью указания MAC-адреса.

[Фильтр приема]

Используется для ограничения приема данных аппарата компьютером с помощью указания MAC-адресов.

5 Настройка параметров фильтрования пакетов.

- Выберите предварительное условие (политику по умолчанию), чтобы разрешить или запретить взаимодействие аппарата с другими устройствами, а затем укажите MAC-адреса, чтобы добавить исключения.

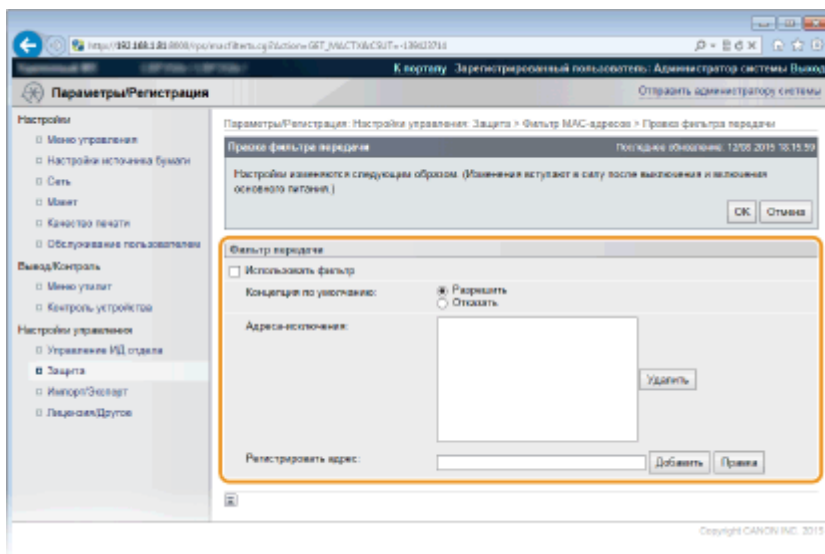

- 1 Установите флажок [Использовать фильтр] и щелкните командную кнопку [Разрешить] или [Отказать], чтобы выбрать [Концепция по умолчанию].

[Использовать фильтр]

Выберите этот параметр, чтобы ограничить взаимодействие. Снимите флажок, чтобы отменить запрет.

[Концепция по умолчанию]

Выберите это предварительное условие, чтобы разрешить или запретить взаимодействие аппарата с другими устройствами.

[Разрешить]	Выберите для блокировки передачи и приема пакетов для устройств, MAC-адреса которых указаны в [Адреса-исключения]. Связь с другими устройствами разрешается.
-------------	--

[Отказать]	Выберите для передачи и приема пакетов только для устройств, MAC-адреса которых указаны в [Адреса-исключения]. Связь с другими устройствами не разрешается.
------------	---

2 Укажите адреса-исключения.

- Введите MAC-адрес в поле [Регистрировать адрес] и щелкните [Добавить].
- Разделять адреса знаками тире или двоеточиями не требуется.

ВАЖНО:

Проверка на наличие ошибок ввода

- При неправильном вводе MAC-адресов доступ к аппарату из Удаленного ИП может быть невозможен. В этом случае необходимо указать для <Фильтр адресов> значение <Выкл.>. 
- Фильтр адресов(Р. 406)**

ПРИМЕЧАНИЕ:

Если для фильтра исходящих выбрано значение [Отказать]

- Фильтрация исходящих многоадресных и широковещательных пакетов невозможна.

Удаление MAC-адреса из списка исключений

- Выберите MAC-адрес и нажмите [Удалить].

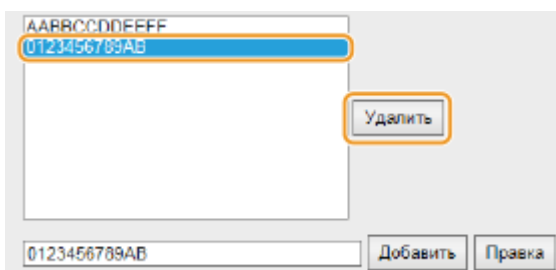

3 Щелкните [ОК].

6 Выполните полную перезагрузку.

- Нажмите [Контроль устройства], выберите [Полный сброс], затем нажмите [Выполнить].

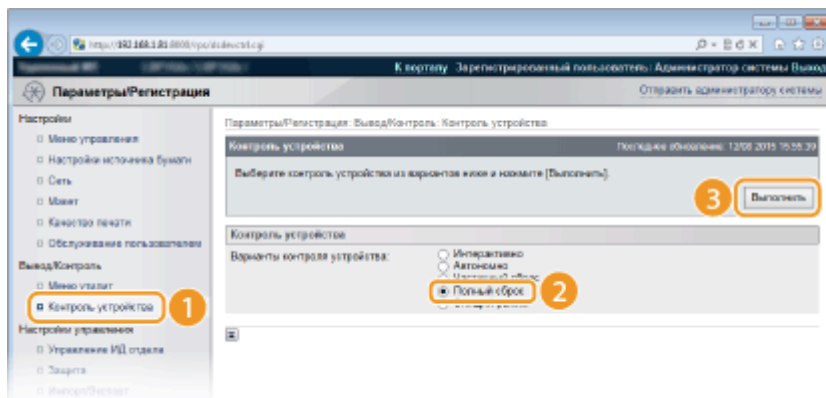

⇒ Настройки вводятся в действие после полной перезагрузки.

ПРИМЕЧАНИЕ

Использование панели управления

- Фильтрацию MAC-адресов можно также включать и отключать из меню настройки на панели управления.  **Фильтр адресов(Р. 406)**

ССЫЛКИ

- ▶ **Указание IP-адресов по правилам брандмауэра(P. 272)**

Настройки прокси

129J-048

Прокси (или сервер-посредник HTTP) относится к компьютеру или программе, которая осуществляет HTTP-соединение для других устройств, особенно в случаях, когда соединение устанавливается с внешними сетевыми устройствами, например при просмотре веб-сайтов. Клиентские устройства подключаются к внешней сети через сервер-посредник и не сообщаются с внешними ресурсами напрямую. Настройка прокси не только облегчает управление трафиком между домашней и внешней сетями, но и блокирует несанкционированный доступ и укрепляет антивирусные средства для большей защиты информации. При использовании Виртуального принтера Google для печати через Интернет можно увеличить безопасность, настроив параметры прокси. При настройке прокси убедитесь, что располагаете необходимыми данными, включая IP-адрес, номер порта, имя пользователя и пароль, необходимые для аутентификации.

- 1 Запустите Удаленный ИП и войдите в режиме управления. ▶ Запуск Удаленного ИП(Р. 344)
- 2 Щелкните [Параметры/Регистрация].

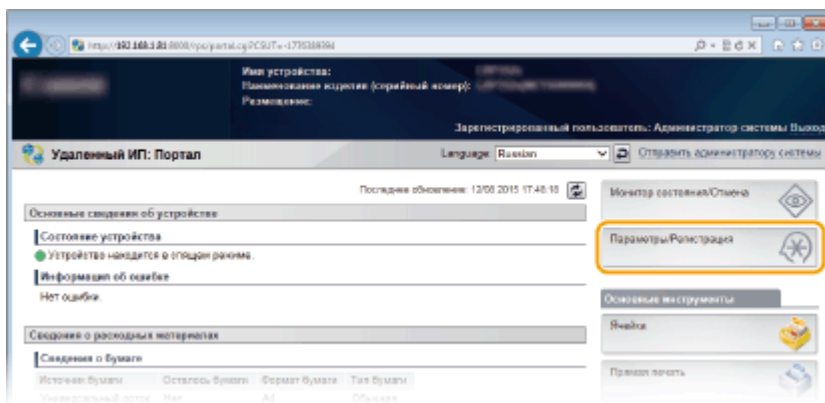

- 3 Щелкните [Сеть] ▶ [Настройки TCP/IP].

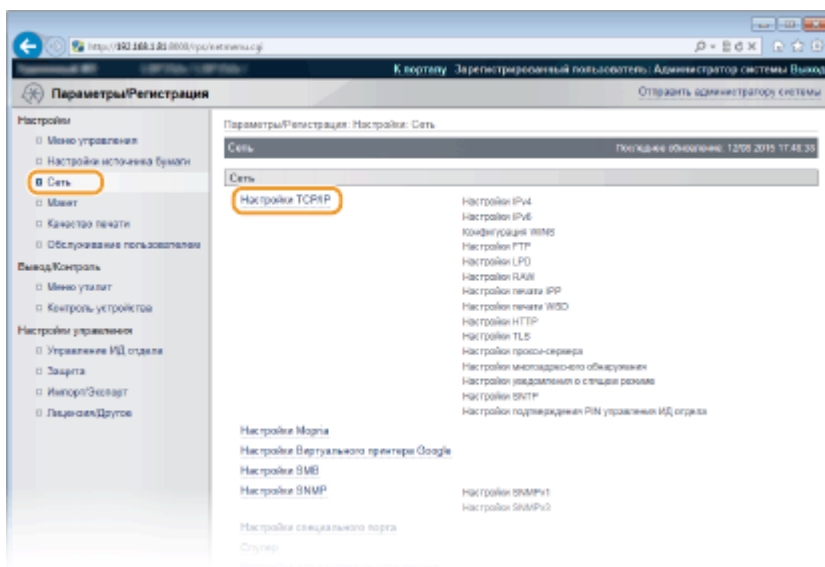

- 4 Щелкните [Правка] в [Настройках прокси-сервера].

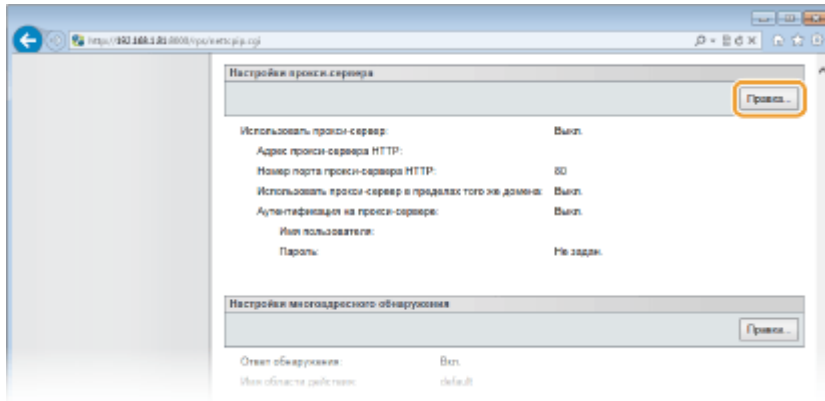

5 Установите флажок [Использовать прокси-сервер] и настройте необходимые параметры.

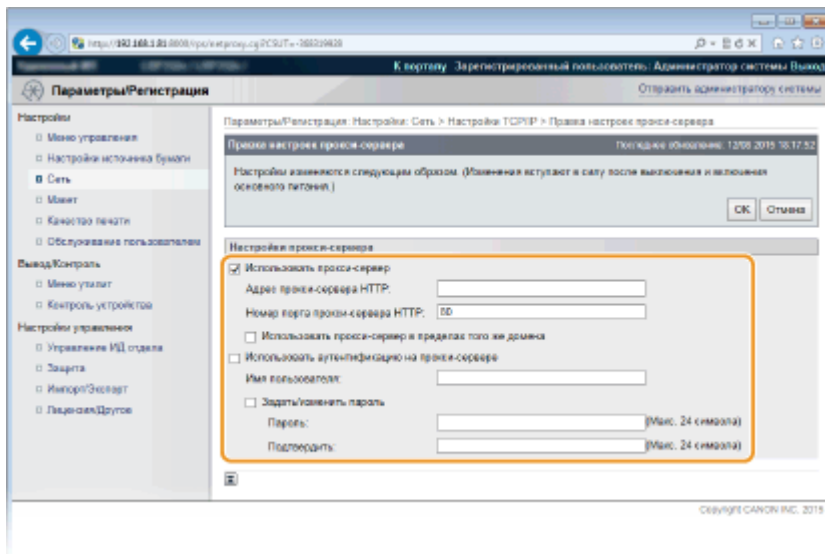

[Использовать прокси-сервер]

Установите флажок и используйте указанный сервер-посредник для подключения к HTTP-серверу.

[Адрес прокси-сервера HTTP]

Введите адрес прокси-сервера. Укажите IP-адрес или имя узла в зависимости от среды.

[Номер порта прокси-сервера HTTP]

Измените номер порта, если необходимо. Введите номер порта от 1 до 65 535.

[Использовать прокси-сервер в пределах того же домена]

Установите флажок и используйте заданный прокси-сервер для установления соединения с устройствами в том же домене.

[Использовать аутентификацию на прокси-сервере]

Чтобы включить аутентификацию для прокси-сервера, установите флажок и введите имя пользователя длиной до 24 буквенно-числовых символов в поле [Имя пользователя].

[Задать/изменить пароль]

Чтобы настроить или изменить пароль для аутентификации прокси, если эта функция включена, установите флажок и введите новый пароль длиной до 24 алфавитно-цифровых символов в текстовое поле [Пароль]. Для подтверждения введите этот же пароль в текстовое поле [Подтвердить].

6 Щелкните [OK].

7 Выполните полную перезагрузку.

- Нажмите [Контроль устройства], выберите [Полный сброс], затем нажмите [Выполнить].

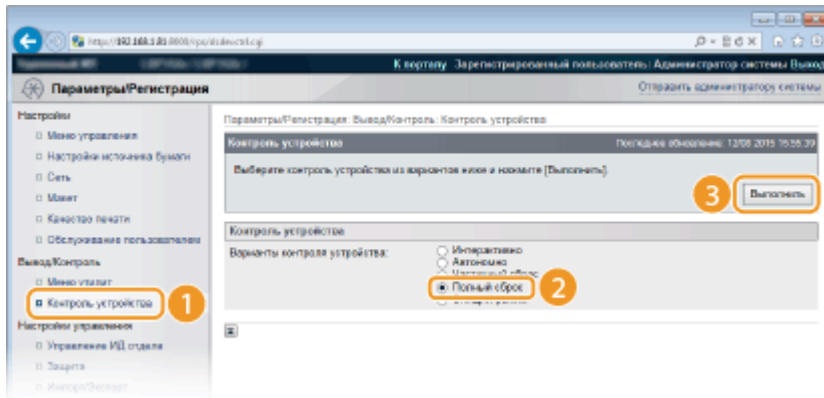

⇒ Настройки вводятся в действие после полной перезагрузки.

ПРИМЕЧАНИЕ

Использование панели управления

- Доступ к настройкам прокси также возможен из меню настройки на панели управления. ▶ **Настройки прокси(Р. 396)**

ССЫЛКИ

- ▶ **Использование Google Cloud Print(Р. 181)**

Ограничение функций аппарата

129J-049

Некоторые функции аппарата могут использоваться редко или использоваться неправильно. В целях безопасности можно ограничить функциональность аппарата, частично или полностью выключив такие функции.

Ограничение функций печати



- ▶ Ограничение операций печати (P. 287)

Ограничение функций USB

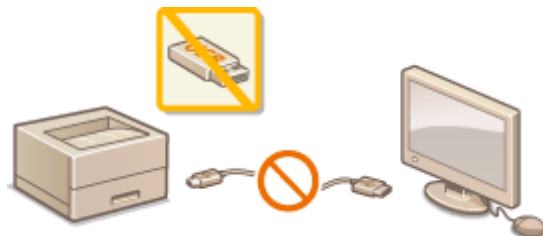

- ▶ Ограничение функций USB (P. 291)

Ограничение функций панели управления

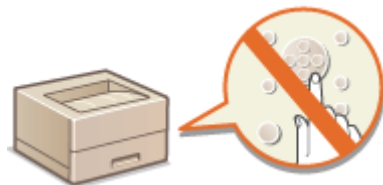

- ▶ Ограничение функций панели управления (P. 294)

Ограничение сетевых функций, включая связь по протоколу HTTP



- ▶ Отключение соединения HTTP (P. 297)
- ▶ Отключение Удаленного ИП (P. 298)
- ▶ Отключение порта локальной сети (P. 299)

Скрытие журнала заданий печати

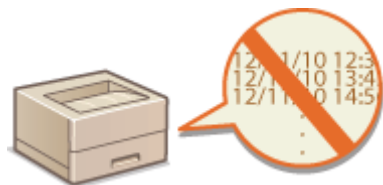

- ▶ Скрытие журнала заданий печати (P. 300)

Ограничение операций печати

129J-04A

Можно задать настройки, запрещающие автоматическую печать полученных данных печати, что позволяет сократить ненужный расход бумаги и исключить использование аппарата сторонними лицами. Для использования этой функции необходимо установить дополнительную SD-карту. ➤**Установка SD-карты(Р. 650)**



ПРИМЕЧАНИЕ

- Даже если операции печати ограничены, можно печатать списки настроек и отчеты. ➤**Печать отчетов и списков(Р. 603)**

1 Запустите Удаленный ИП и войдите в режиме управления. ➤**Запуск Удаленного ИП(Р. 344)**

2 Щелкните [Параметры/Регистрация].

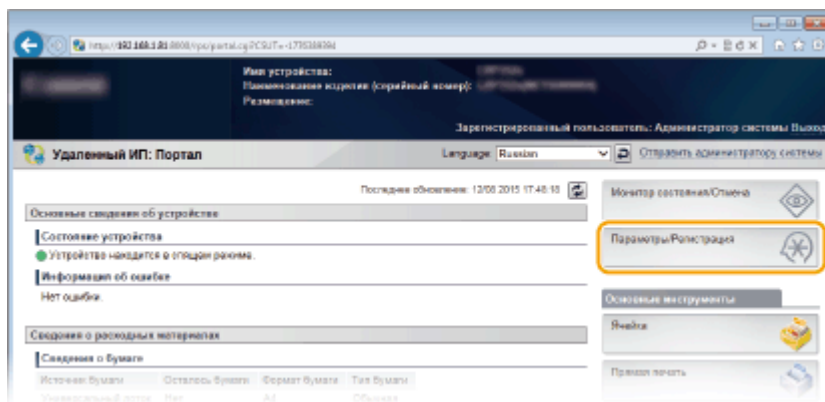

3 Щелкните [Защита] ▶ [Настройки управления].

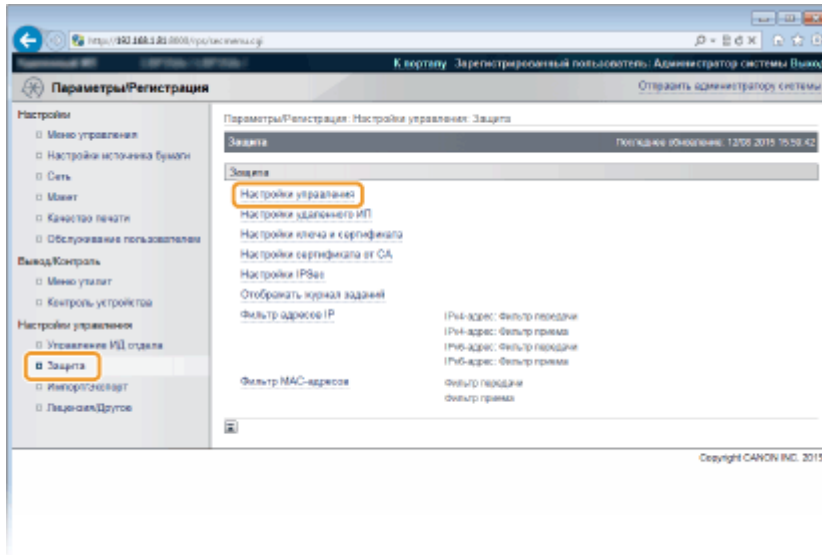

4 Щелкните [Правка].

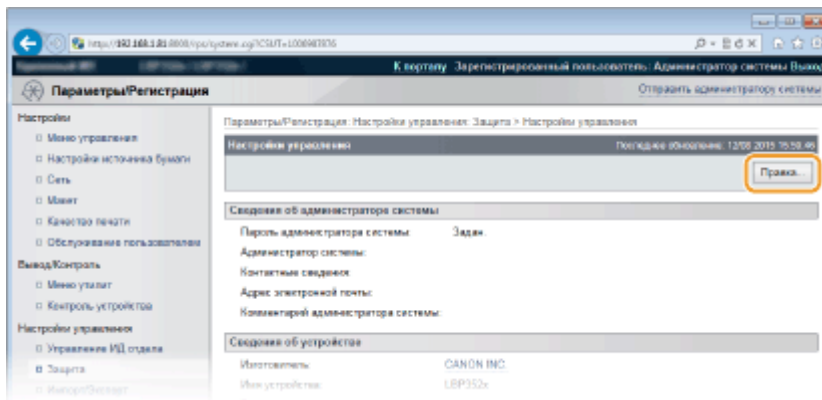

5 Введите пароль администратора в поле [Текущий пароль администратора системы].

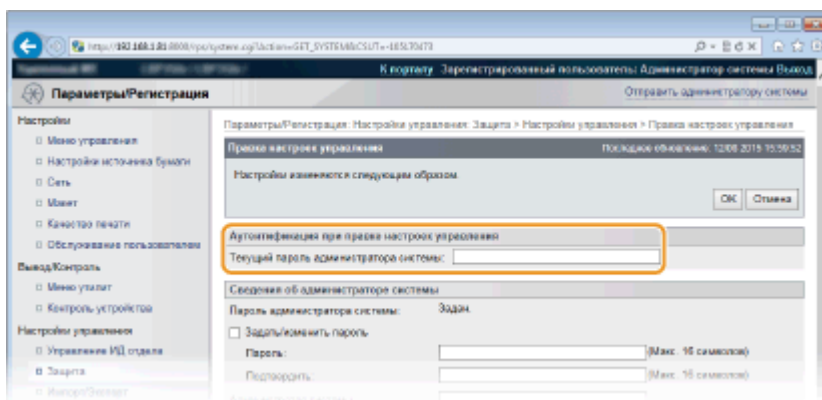

6 Установите флажок [Ограничение заданий принтера] и щелкните [OK].

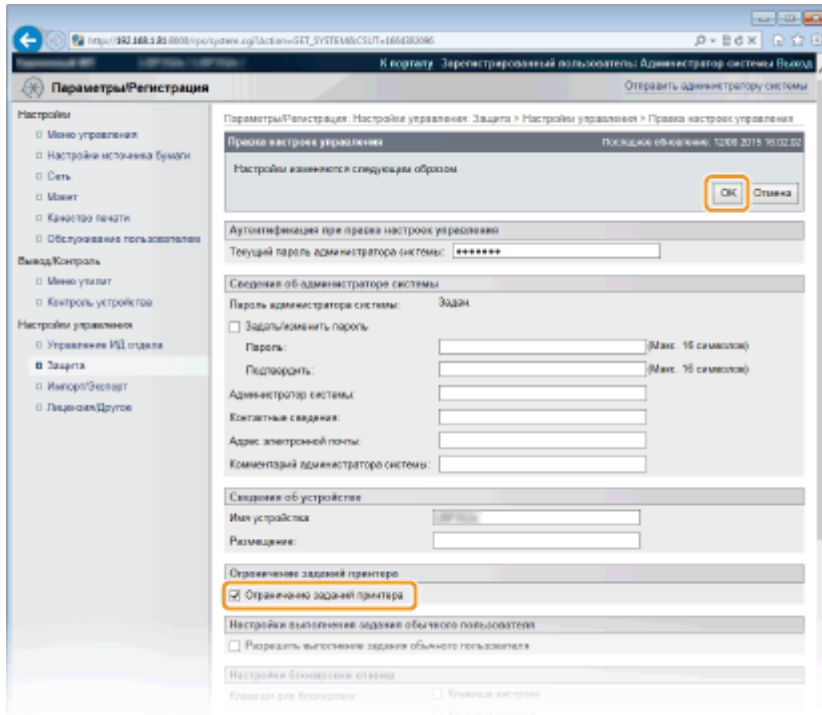

[Ограничение заданий принтера]

Установите этот флажок, чтобы ограничить операции печати на аппарате. Снимите флажок, чтобы отменить запрет.

7 Выполните полную перезагрузку.

- Нажмите [Контроль устройства], выберите [Полный сброс], затем нажмите [Выполнить].

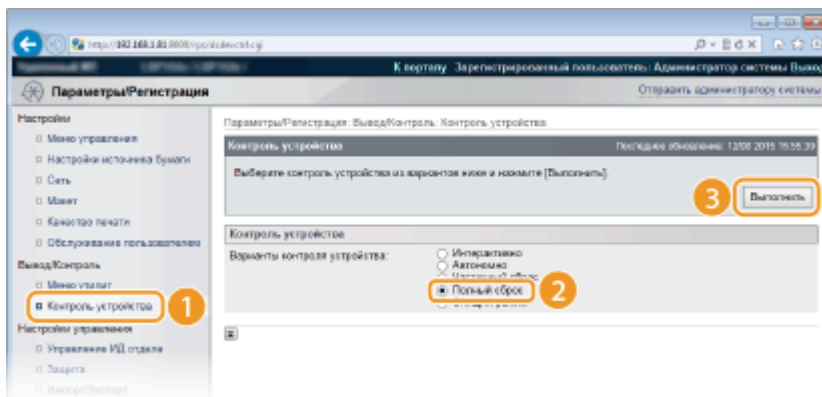

⇒ Настройки вводятся в действие после полной перезагрузки.

ПРИМЕЧАНИЕ

Если операции печати ограничены

- Из драйверов принтера возможно выполнение только печати сохраненного задания. **▶ Печать документа, хранящегося в аппарате (печать сохраненного задания)(Р. 136)**
- Из Удаленного ИП возможна только печать файлов PDF, PS, EPS и XPS, хранящихся в ячейках. **▶ Печать без открытия файла (прямая печать)(Р. 146)**
- Прямая печать USB с запоминающего устройства USB и печать сообщений электронной почты недоступны.

ССЫЛКИ

▶ **Печать документа, хранящегося в аппарате (печать сохраненного задания)(Р. 136)**

Ограничение функций USB

129J-04C

USB-подключение — это удобный способ подключения периферийных устройств для хранения или переноса данных, однако при неосторожном использовании USB-технологии могут стать источником утечки информации. Будьте предельно осторожны при работе с запоминающими устройствами USB. В данном разделе содержатся указания по ограничению подключений к USB-портам аппарата и запрету использования запоминающих USB-устройств.

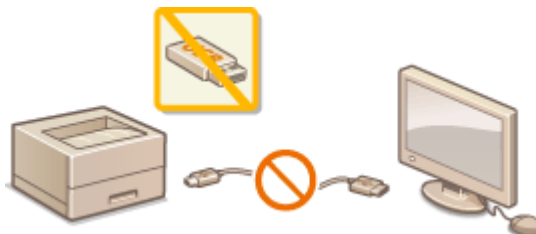

▶ **Ограничение USB-соединения с компьютером**(P. 291)

▶ **Ограничение функции прямой печати USB**(P. 292)

Ограничение USB-соединения с компьютером

Можно отключить расположенный на левой панели аппарата USB-порт для подключения компьютера. Подключение к компьютеру по интерфейсу USB будет отключено, но запоминающее устройство USB можно будет подключать к USB-порту на правой стороне аппарата.

- 1** Нажмите ► (□☑).
- 2** Используйте ▲ / ▼ для выбора <Интерфейс> и нажмите **OK**.
- 3** Выберите <Выбор интерфейса> и нажмите **OK**.
 - При появлении сообщения нажмите **OK**.
- 4** Выберите <USB> и нажмите **OK**.
- 5** Выберите <Выкл.> и нажмите **OK**.



a <Выкл.>

Отключение порта USB, расположенного на левой панели аппарата.

b <Вкл.>

Включение порта USB, расположенного на левой панели аппарата.

6 Выполните полную перезагрузку. ▶Выполнение полной перезагрузки(Р. 512)

⇒ Настройки вводятся в действие после полной перезагрузки.

Ограничение функции прямой печати USB

Можно отключить функцию печати данных с запоминающего устройства USB. В результате будет невозможно печатать данные, хранящиеся на запоминающем устройстве USB.

1 Запустите Удаленный ИП и войдите в режиме управления. ▶Запуск Удаленного ИП(Р. 344)

2 Щелкните [Параметры/Регистрация].

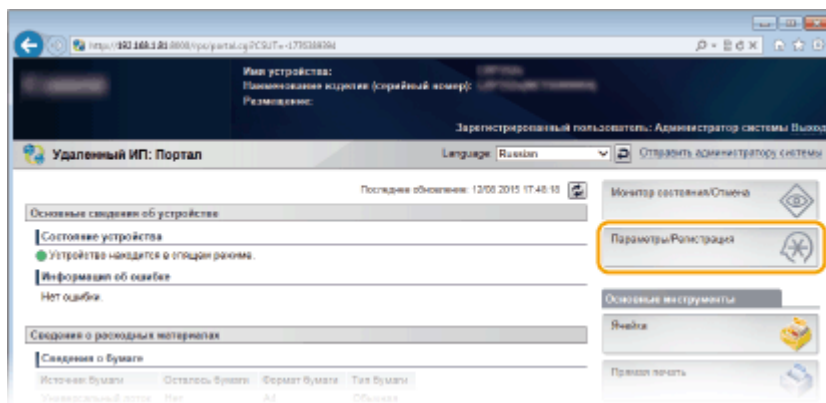

3 Щелкните [Защита] ▶ [Настройки управления].

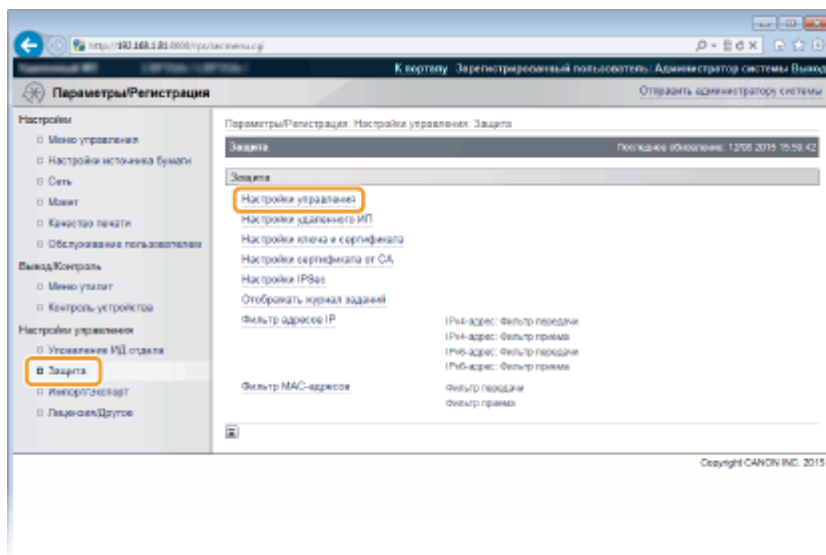

4 Щелкните [Правка].

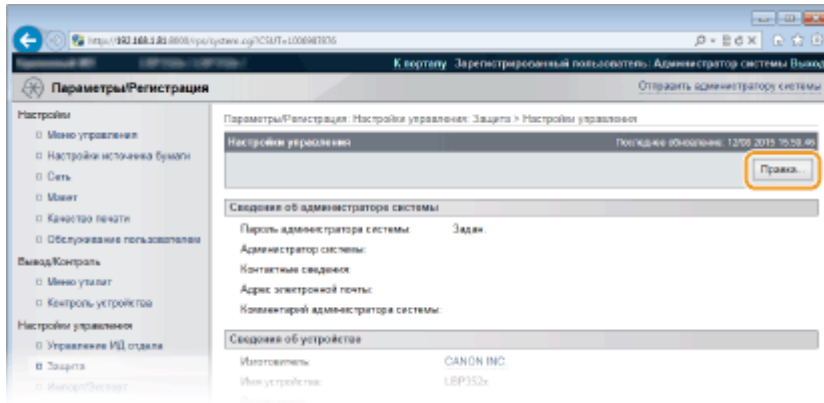

5 Введите пароль администратора в поле [Текущий пароль администратора системы].

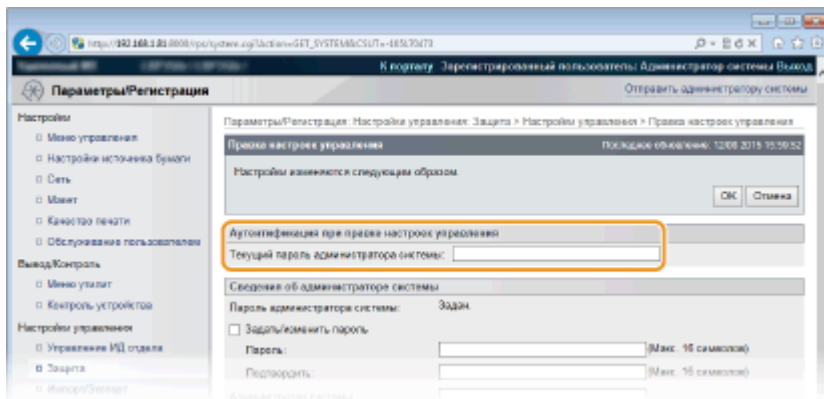

6 Снимите флажок [Прямая печать USB] и нажмите [ОК].

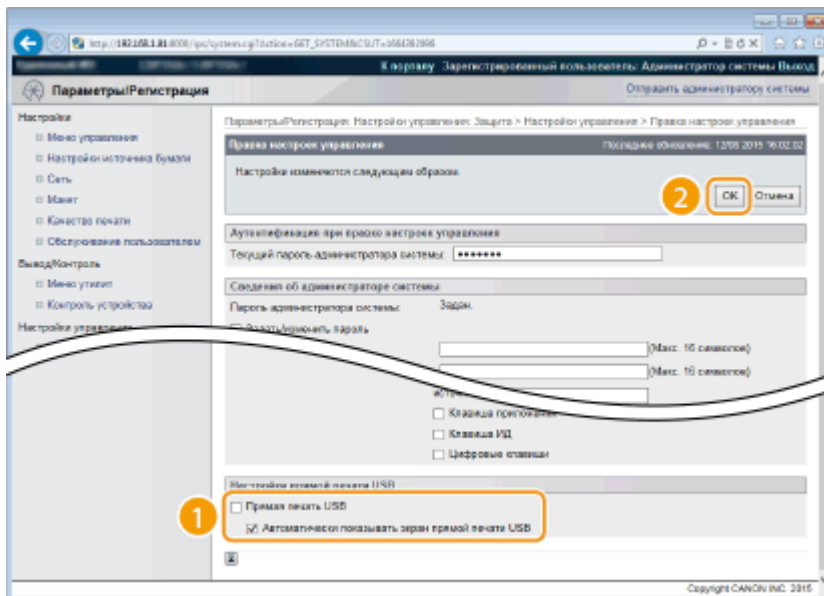

[Прямая печать USB]

Снимите этот флажок, чтобы отключить прямую печать с запоминающего устройства USB. Установите этот флажок, чтобы разрешить печать с запоминающего устройства USB. Если также установлен флажок [Автоматически показывать экран прямой печати USB], при подключении к аппарату запоминающего устройства USB будет автоматически открываться экран прямой печати USB.

ССЫЛКИ

- ▶ Печать с запоминающего устройства USB (прямая печать USB)(P. 118)

Ограничение функций панели управления

129J-04E

Можно ограничить использование кнопок панели управления, чтобы исключить случайное изменение настроек аппарата.



- 1 Запустите Удаленный ИП и войдите в режиме управления. ▶ Запуск Удаленного ИП(Р. 344)
- 2 Щелкните [Параметры/Регистрация].

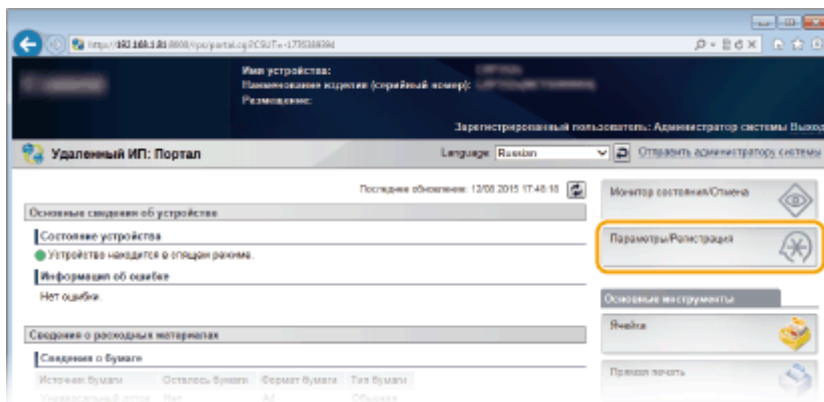

- 3 Щелкните [Защита] ▶ [Настройки управления].

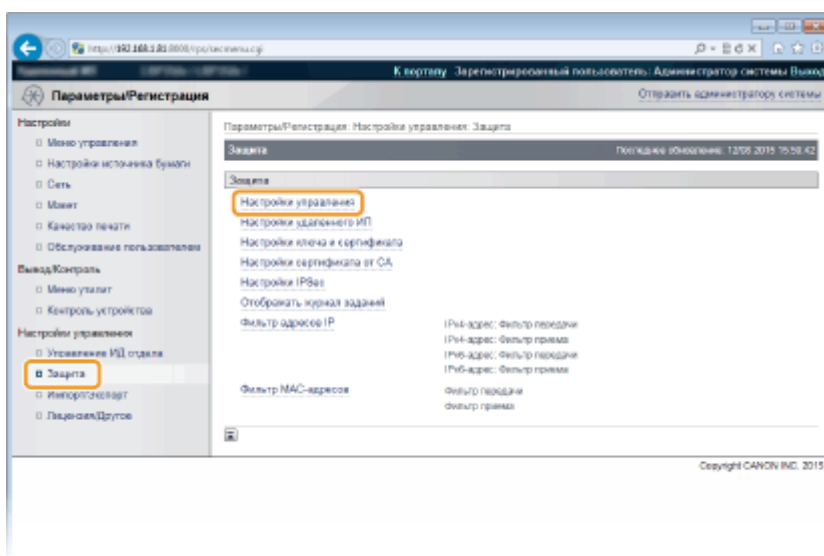

- 4 Щелкните [Правка].

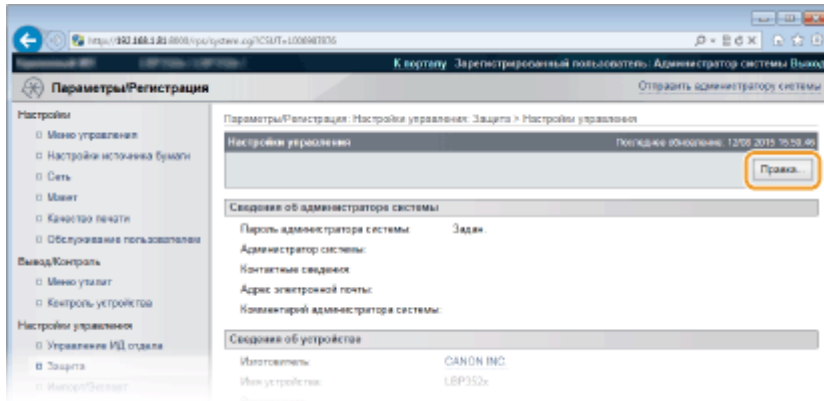

5 Введите пароль администратора в поле [Текущий пароль администратора системы].

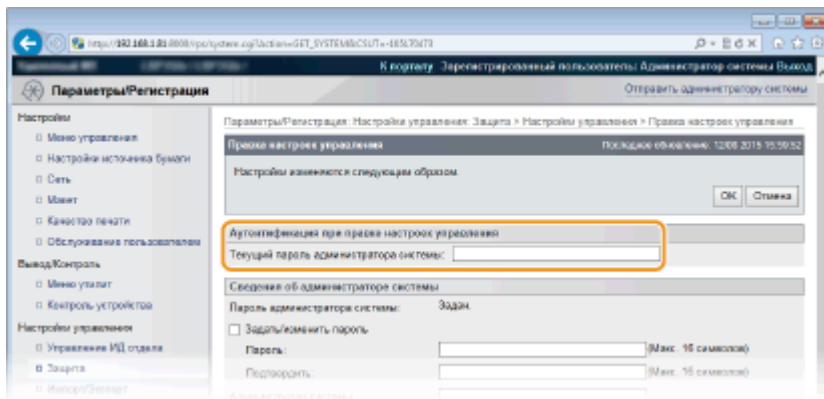

6 Установите флажок ограничиваемой кнопки и нажмите [OK].

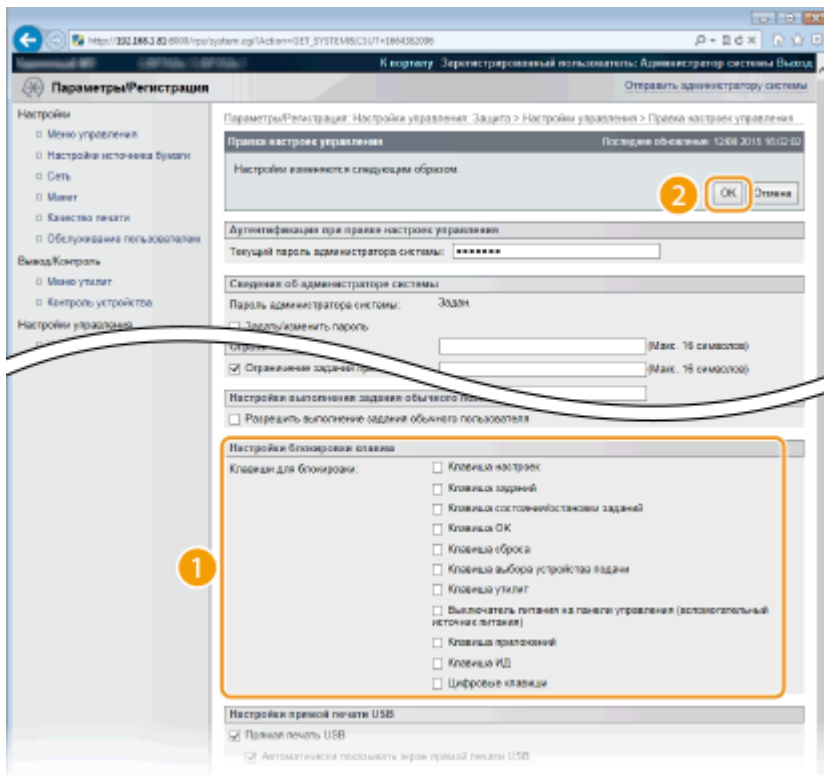

[Клавиши для блокировки]

Можно установить флажок, чтобы заблокировать соответствующую кнопку, даже если она будет нажата на панели управления. Снимите флажок, чтобы разблокировать кнопку. Кнопку настройки можно также заблокировать с панели управления (▶ **Настройки управления(Р. 383)**).

ПРИМЕЧАНИЕ:

- Функции кнопок ▶ **Панель управления(Р. 24)**

Отключение соединения HTTP

129J-04F

HTTP используется для установки соединения по сети, например в случае работы с аппаратом через Удаленный ИП. При использовании USB-соединения вместо соединения HTTP можно отключить HTTP, чтобы заблокировать злоумышленникам доступ к аппарату через неиспользующийся порт HTTP.

ВАЖНО

- Отключение протокола HTTP приведет к отключению функциональных возможностей сети, таких как Удаленный ИП, печать WSD и печать с помощью сервиса «Виртуальный принтер Google».

1 Нажмите ► (☐☑).

2 Используйте ▲ / ▼ для выбора <Сеть> и нажмите **OK**.

- При появлении сообщения нажмите **OK**.

3 Выберите <Настройки TCP/IP> ► <HTTP>.

4 Выберите <Выкл.> и нажмите **OK**.



a <Выкл.>

Отключение соединения HTTP.

b <Вкл.>

Включение соединения HTTP.

5 Выполните полную перезагрузку. ► **Выполнение полной перезагрузки(Р. 512)**

►► Настройки вводятся в действие после полной перезагрузки.

ССЫЛКИ

- **Использование Удаленного ИП(Р. 343)**
- **Настройка протоколов печати и функций WSD(Р. 203)**
- **Использование Google Cloud Print(Р. 181)**
- **Если используется драйвер принтера XPS(Р. 265)**

Отключение Удаленного ИП

129J-04H

Удаленный ИП полезен для настройки аппарата с помощью веб-браузера на компьютере. Для использования Удаленного ИП необходимо подключить аппарат к компьютеру посредством сети. Если аппарат подключен к компьютеру посредством USB-соединения или использование Удаленного ИП не требуется, можно отключить Удаленный ИП, снизив тем самым риск удаленного сетевого управления аппаратом злоумышленниками.



1 Нажмите ► (☐☑).

2 Используйте ▲ / ▼ для выбора <Сеть> и нажмите **OK**.

- При появлении сообщения нажмите **OK**.

3 Выберите <Настройки удал. ИП> ► <Удаленный ИП>.

4 Выберите <Выкл.> и нажмите **OK**.



a <Выкл.>

Отключение Удаленного ИП.

b <Вкл.>

Включение Удаленного ИП.

5 Выполните полную перезагрузку. ► **Выполнение полной перезагрузки(Р. 512)**

►► Настройки вводятся в действие после полной перезагрузки.

ССЫЛКИ

- **Использование Удаленного ИП(Р. 343)**
- **Отключение соединения HTTP(Р. 297)**

Отключение порта локальной сети

129J-04J

Порт локальной сети — это интерфейс для подключения кабеля локальной сети. Если аппарат используется по интерфейсу USB, можно отключить порт локальной сети, чтобы полностью отключить сеть и заблокировать несанкционированные попытки использования через порт локальной сети.



- 1 Нажмите ► (□☑).
- 2 Используйте ▲ / ▼ для выбора <Интерфейс> и нажмите **OK**.
- 3 Выберите <Выбор интерфейса> и нажмите **OK**.
 - При появлении сообщения нажмите **OK**.
- 4 Выберите <Сеть> и нажмите **OK**.
- 5 Выберите <Выкл.> и нажмите **OK**.



a <Вкл.>

Отключение порта локальной сети.

b <Вкл.>

Включение порта локальной сети.

- 6 Выполните полную перезагрузку. ► **Выполнение полной перезагрузки(Р. 512)**

⇒ Настройки вводятся в действие после полной перезагрузки.

Скрытие журнала заданий печати

129J-04K

Для защиты конфиденциальности пользователей можно задать настройки, запрещающие отображение журнала заданий печати на экране Удаленного ИП и печать списка журнала печати. Журнал заданий печати обновляется и ведется, даже если он скрыт, поэтому при необходимости администраторы могут просматривать этот журнал.



1 Запустите Удаленный ИП и войдите в режиме управления. ▶ Запуск Удаленного ИП(Р. 344)

2 Щелкните [Параметры/Регистрация].

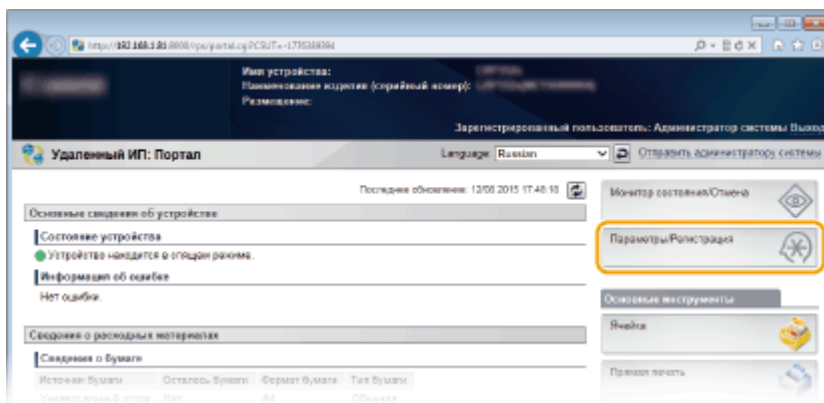

3 Щелкните [Защита] ▶ [Отображать журнал заданий].

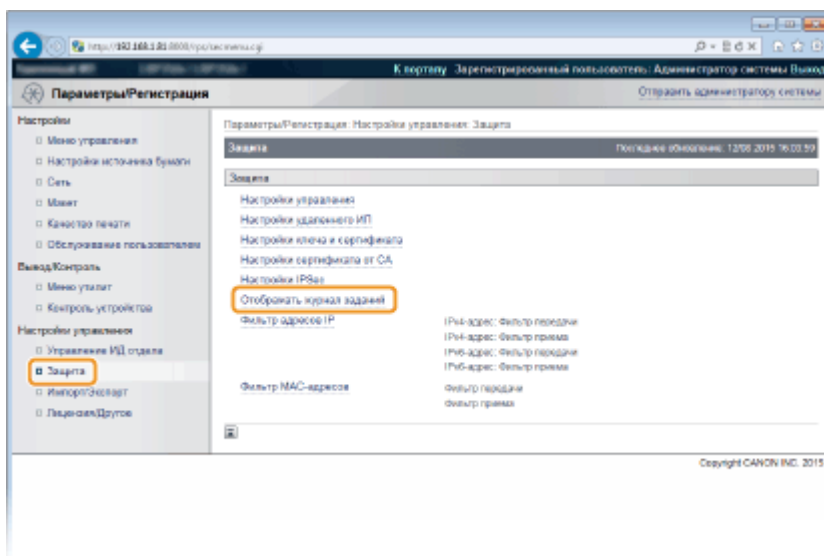

4 Щелкните [Правка].

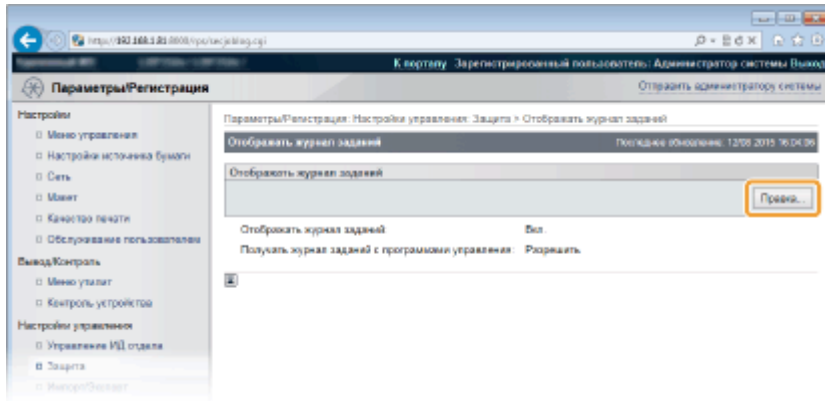

5 Снимите флажок [Отображать журнал заданий] и нажмите [OK].

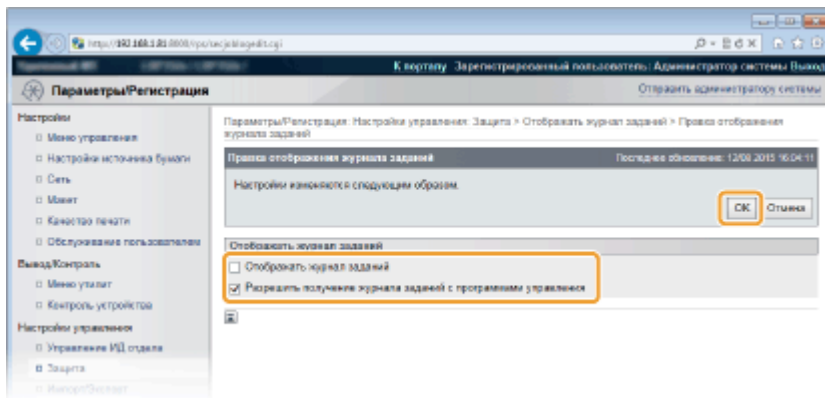

[Отображать журнал заданий]

Если снять этот флажок, журнал истории печати не будет отображаться на экране Удаленного ИП, а печать журнала печати также будет невозможна. Для отображения журнала заданий установите этот флажок.

[Разрешить получение журнала заданий с программами управления]

Если этот флажок установлен, для получения журнала заданий печати можно использовать программное обеспечение управления устройствами, такое как imageWARE Enterprise Management Console. Снимите этот флажок, чтобы программное обеспечение управления не могло получать журнал заданий печати. Эта функция автоматически включается при установке флажка [Отображать журнал заданий].

ССЫЛКИ

- ▶ **Просмотр журнала документов(Р. 354)**
- ▶ **Меню заданий(Р. 510)**

Включение функций надежной защиты

129J-04L

Авторизованные пользователи могут понести неожиданные потери в следствие хакерских атак в виде анализа трафика, перехвата сигналов и злонамеренного изменения данных, передающихся по сети. Устройство поддерживает следующие функции, способствующие повышению уровня безопасности и конфиденциальности, с целью защиты ценной информации от атак злоумышленников.

Шифрованная связь TLS

TLS представляет собой протокол шифрования данных, передающихся по сети, и часто используется для передачи данных посредством веб-браузера или почтовых клиентов. TLS включает режим безопасной передачи данных по сети во время работы на аппарате с компьютера через Удаленный ИП. ▶

Использование TLS для шифрованной связи(Р. 304)



Обмен данными IPSec

В то время как TLS шифрует только данные, использующиеся в определенных приложениях, например веб-браузере или почтовом клиенте, шифрование IPSec обеспечивает защиту всех IP-пакетов (или полезной их части). Поэтому шифрование IPSec обеспечивает гораздо более эффективную систему защиты, чем TLS. ◀**Настройка параметров IPSec(Р. 308)**

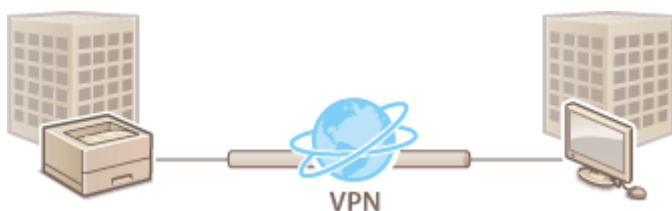

Аутентификация IEEE 802.1X

Стандарт IEEE 802.1X блокирует любые попытки неавторизованного доступа к сети посредством управления совокупными данными аутентификации пользователей этой сети. При подключении к сети стандарта 802.1X устройство должно пройти аутентификацию пользователя для подтверждения того, что подключение установлено авторизованным пользователем. Данные аутентификации передаются на сервер RADIUS для проверки. В зависимости от результатов этой проверки устройство может или не может быть подключено к сети. Если аутентификация не пройдена, коммутатор сети ЛВС блокирует доступ внешнего устройства к сети. Аппарат подключается к сети 802.1X в качестве клиентского устройства. ◀**Настройка аутентификации IEEE 802.1X(Р. 319)**



ССЫЛКИ

- **Настройка параметров для пар ключей и цифровых сертификатов(Р. 325)**

Использование TLS для шифрованной связи

129J-04R

Можно включить шифрование данных, передаваемых между аппаратом и веб-браузером компьютера, а также данных печати IPP для печати по Интернету, используя протокол TLS (Transport Layer Security, безопасность транспортного уровня). Протокол TLS — это механизм шифрования данных, передаваемых и получаемых по сети. Протокол TLS должен быть включен, если Удаленный ИП используется для задания параметров IPSec (метод предварительного ключа), аутентификации IEEE 802.1X (TTLs/PEAP) или SNMPv3. Для использования шифрованной связи TLS необходимо задать пару ключей и включить функцию TLS. Подготовьте пару ключей для использования (➤ **Настройка параметров для пар ключей и цифровых сертификатов(Р. 325)**).



1 Запустите Удаленный ИП и войдите в режиме управления. ➤ **Запуск Удаленного ИП(Р. 344)**

2 Щелкните [Параметры/Регистрация].

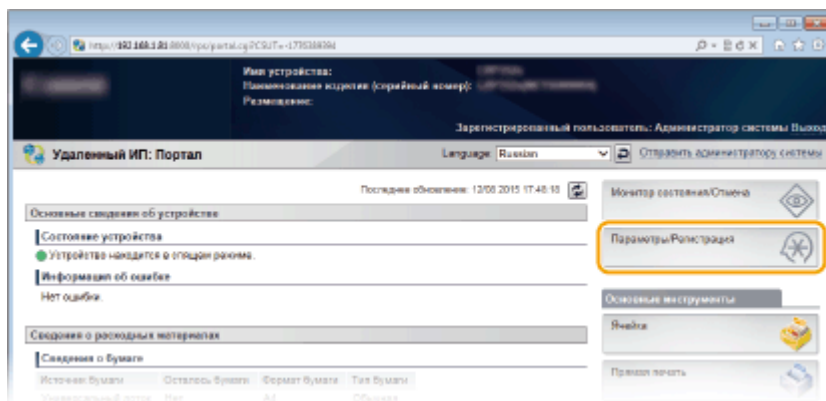

3 Щелкните [Сеть] ➤ [Настройки TCP/IP].

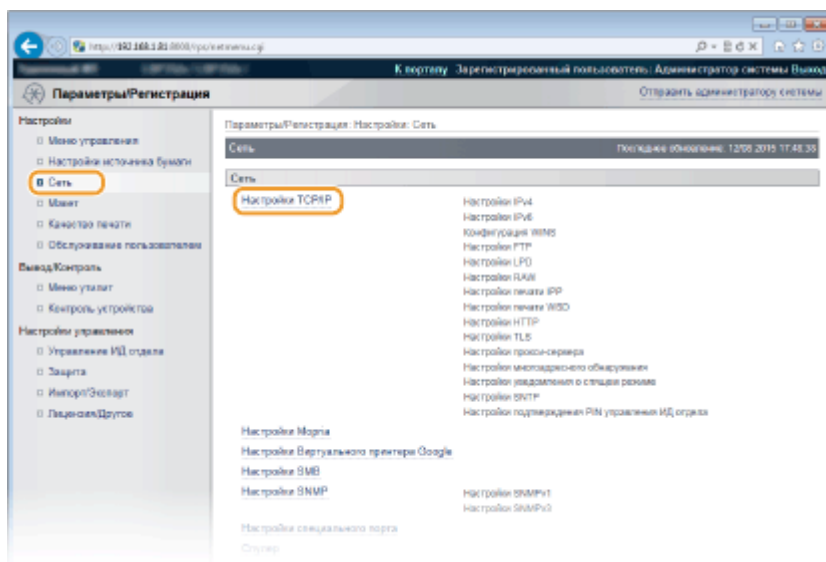

4 Щелкните [Ключ и сертификат] в [Настройки TLS].

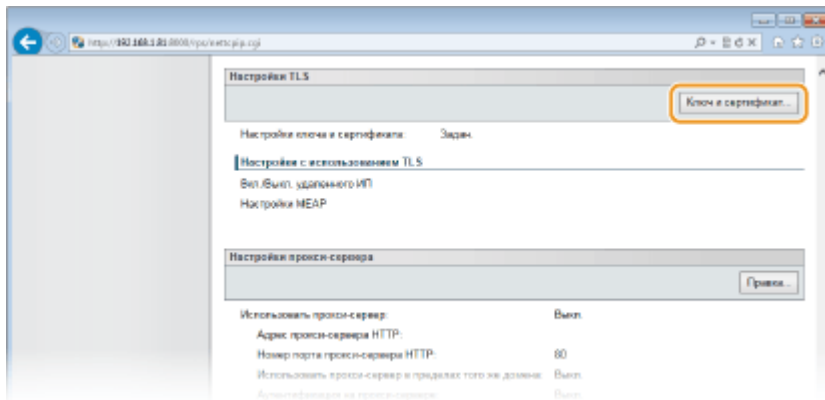

5 Выберите ключ из списка ключей и сертификатов, затем нажмите [Настройки ключа по умолчанию].

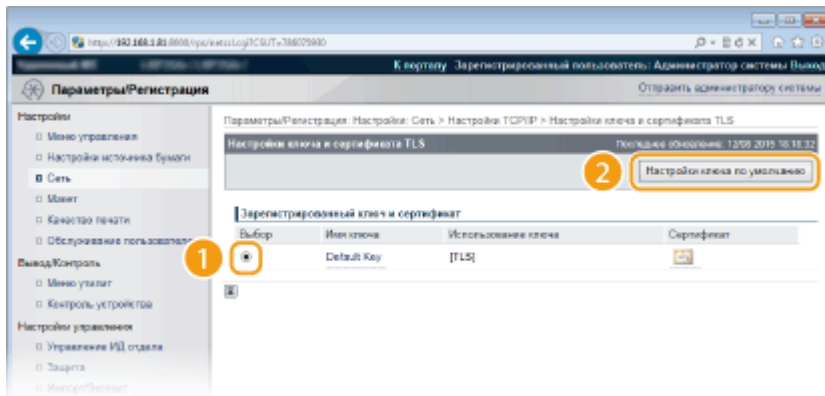

ПРИМЕЧАНИЕ:

Просмотр сведений о сертификате

- Можно проверить информацию сертификате или подтвердить сертификат, щелкнув соответствующую текстовую ссылку под [Имя ключа] или нажав значок сертификата. ► **Проверка пары ключей и цифровых сертификатов(Р. 340)**

Если пункт [Настройки ключа по умолчанию] не отображается

- Если протокол TLS уже включен в разделе [Настройки удаленного ИП] или [Настройки печати IPP], пункт [Настройки ключа по умолчанию] не отображается. Чтобы изменить используемый ключ, см. шаг 6 и снимите флажки [Использовать TLS] в разделах [Настройки удаленного ИП] или [Настройки печати IPP], соответственно.

6 Включите TLS для Удаленного ИП.

■ Использование протокола TLS для связи с Удаленным ИП

- 1 Щелкните [Защита] ► [Настройки удаленного ИП].

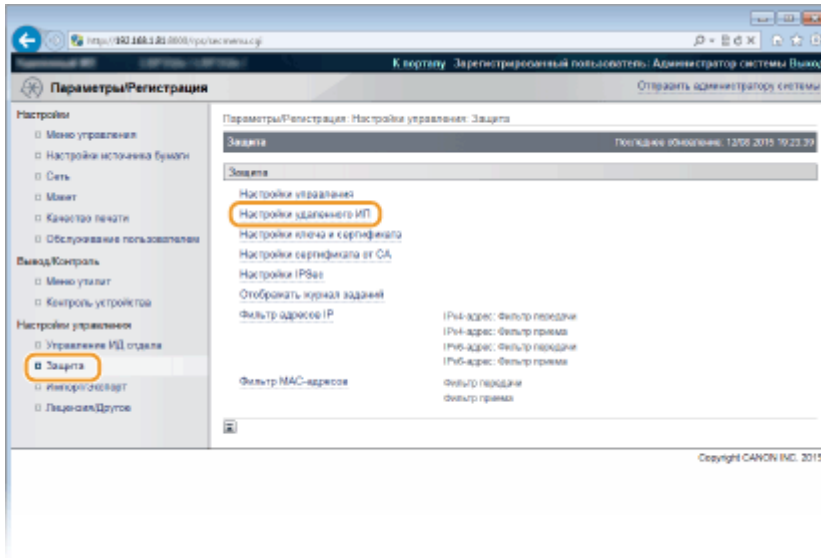

2 Щелкните [Правка].

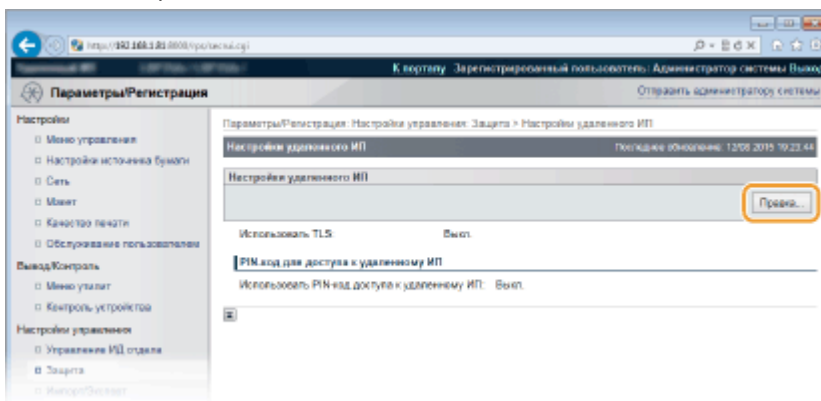

3 Установите флажок [Использовать TLS] и щелкните [OK].

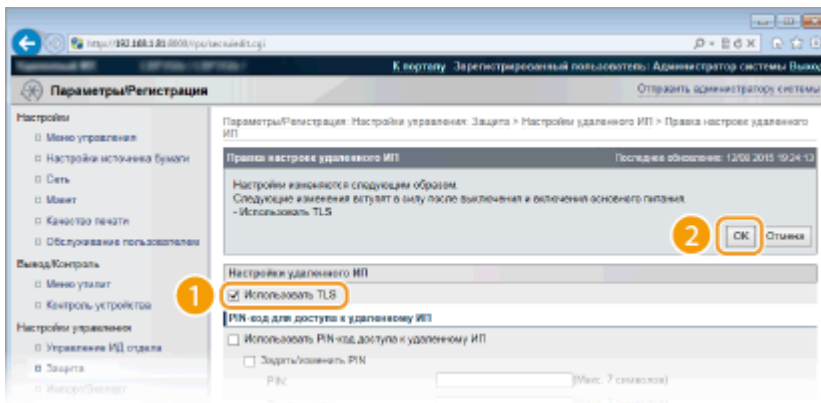

[Использовать TLS]

При использовании протокола TLS для связи с Удаленным ИП установите этот флажок. Если этот протокол не используется, снимите флажок.

■ Использование протокола TLS для функции, поддерживающей шифрованную СВЯЗЬ

Использование протокола TLS для печати IPP

Для печати IPP с использованием протокола TLS задайте следующую настройку. Другие параметры печати IPP см. в разделе **▶ Настройка протоколов печати и функций WSD (P. 203)**.



[Сеть] ► [Настройки TCP/IP] ► [Правка] в [Настройки печати IPP] ► Установите флажок [Использовать TLS] ► [OK]

7 Выполните полную перезагрузку.

- Нажмите [Контроль устройства], выберите [Полный сброс], затем нажмите [Выполнить].

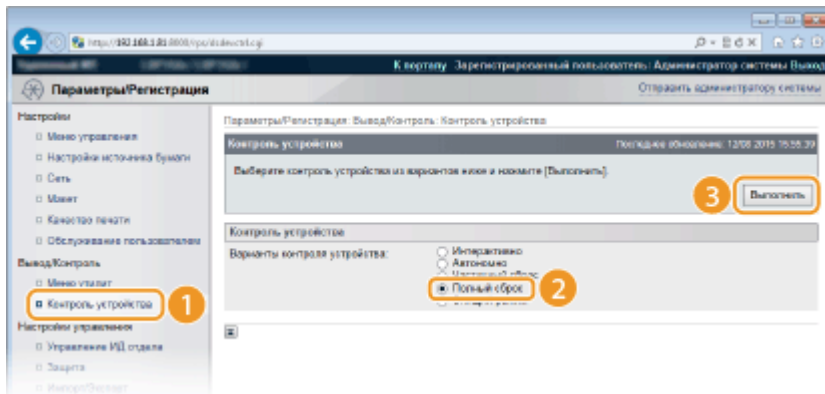

►► Настройки вводятся в действие после полной перезагрузки.

ПРИМЕЧАНИЕ

Использование панели управления

- Шифрованную связь по протоколу TLS можно также включать и отключать из меню настройки на панели управления. ► **Настройки удал. ИП(Р. 404)**

Запуск Удаленного ИП с протоколом TLS

- Если вы попытаетесь запустить Удаленный ИП с включенным протоколом TLS, вам может быть показано предупреждение системы безопасности о сертификате безопасности. В этом случае проверьте правильность URL-адреса, введенного в поле адреса, а затем переходите к открытию экрана Удаленный ИП. ► **Запуск Удаленного ИП(Р. 344)**

ССЫЛКИ

- **Создание пары ключей(Р. 327)**
- **Использование пар ключей и цифровых сертификатов, выданных центром сертификации (CA)(Р. 336)**
- **Настройка параметров IPSec(Р. 308)**
- **Настройка аутентификации IEEE 802.1X(Р. 319)**
- **Мониторинг и контроль аппарата с помощью SNMP(Р. 238)**

Настройка параметров IPSec

129J-04S

IPSec или IPsec — это протокол, который подходит для шифрования данных, передающихся по сети, в том числе и Интернету. В то время как TLS шифрует только данные, используемые в определенных приложениях, например, веб-браузере или почтовом клиенте, шифрование IPSec обеспечивает защиту всех IP-пакетов или полезной их части, обеспечивая тем самым более надежную защиту. Функция IPSec аппарата работает в режиме передачи, при котором шифруется полезная часть IP-пакета. Благодаря этой функции аппарат можно подключить напрямую к компьютеру, который находится в той же виртуальной частной сети (VPN). Перед настройкой аппарата проверьте системные требования и настройте необходимые параметры на компьютере.

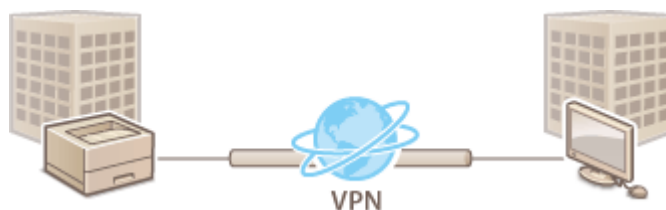

➤ **Регистрация политик безопасности(Р. 309)**

➤ **Включение связи IPSec(Р. 316)**

Требования к системе

Протокол IPSec, поддерживаемый аппаратом, соответствует стандартам RFC4301, RFC4302, RFC4303 и RFC4305.

Операционные системы, поддерживаемые партнерами по связи	Windows Vista/7/8/10/Server 2003/Server 2008/Server 2012	
Режим с установлением соединения	Режим передачи	
Протокол распределения ключей	IKEv1	
	Режим печати	<ul style="list-style-type: none"> Основной режим Агрессивный режим
	Метод аутентификации	<ul style="list-style-type: none"> Предварительный ключ Цифровая подпись
	Хэш-алгоритм	<ul style="list-style-type: none"> НМАС-MD5-96 НМАС-SHA1-96
	Алгоритм шифрования (и длина ключа)	<ul style="list-style-type: none"> 3DES-CBC AES-CBC (128 бит, 192 бита или 256 бит)
	Алгоритм/группа распределения ключей (и длина ключа)	Алгоритм Диффи — Хеллмана (DH) <ul style="list-style-type: none"> Группа 1 (768 бит) Группа 2 (1024 бита) Группа 14 (2048 бит)
ESP (Encapsulating Security Payload)	Хэш-алгоритм	<ul style="list-style-type: none"> НМАС-MD5-96 НМАС-SHA1-96
	Алгоритм шифрования (и длина ключа)	<ul style="list-style-type: none"> 3DES-CBC AES-CBC (128 бит, 192 бита или 256 бит)
AH (Authentication Header)	Хэш-алгоритм	<ul style="list-style-type: none"> НМАС-MD5-96

ВАЖНО

Перед настройкой параметров связи IPSec

- Проверьте параметры IPSec в операционной системе, с которой аппарат будет обмениваться данными. При неправильном сочетании настроек операционной системы и аппарата связь IPSec невозможна.

ПРИМЕЧАНИЕ

Функциональные ограничения IPSec

- IPSec поддерживает передачу данных на однопунктовые адреса (или одиночные устройства).
- Аппарат не может одновременно использовать протоколы IPSec и DHCPv6.
- Протокол IPSec недоступен в сетях с преобразованием IP-адресов (NAT).
- В IKEv1 phase1 функция PFS не поддерживается.

Использование IPSec с фильтрацией IP-адресов

- Во время приема пакетов настройки IPSec применяются до настроек фильтрации IP-адресов; во время передачи пакетов сначала применяются настройки IP-адреса, затем настройки IPSec. ▶
Указание IP-адресов по правилам брандмауэра(P. 272)

Регистрация политик безопасности

Чтобы использовать протокол IPSec для зашифрованной связи, перед включением настроек IPSec необходимо зарегистрировать политики безопасности (SP) (▶ **Включение связи IPSec(P. 316)**). Политика безопасности включает группы параметров, описанных ниже. Можно зарегистрировать до 10 концепций. Можно зарегистрировать несколько политик в зависимости от сочетания IP-адреса и номера порта. После регистрации политик укажите порядок их применения.

Селектор

Селектор определяет условия применения IPSec для передачи IP-пакетов. Эти условия включают IP-адреса и номера портов аппарата и устройства, между которыми будет происходить обмен данными.

Протокол IKE

IKE настраивает IKEv1, который используется для протокола распределения ключей. Помните, что инструкции зависят от выбранного метода аутентификации.

[Способ защищенного общего ключа]

Совместно с другими устройствами может использоваться ключ, состоящий из 24 алфавитно-цифровых символов. Заранее включите протокол TLS для Удаленного ИП (▶ **Использование TLS для зашифрованной связи(P. 304)**).

[Способ цифровой подписи]

Данное устройство, а также другие подобные устройства, опознают друг друга путем выполнения операции взаимного подтверждения своих цифровых подписей. Подготовьте пару ключей для использования (▶ **Использование пар ключей и цифровых сертификатов, выданных центром сертификации (CA)(P. 336)**).

Задание протоколов и параметров

Укажите параметры для ESP и AH, которые добавляются к пакету во время передачи IPSec. ESP и AH не могут использоваться в одно и то же время. Вы также можете включить PFS для повышения безопасности.

1 Запустите Удаленный ИП и войдите в режиме управления. ▶ Запуск Удаленного ИП(Р. 344)

2 Щелкните [Параметры/Регистрация].

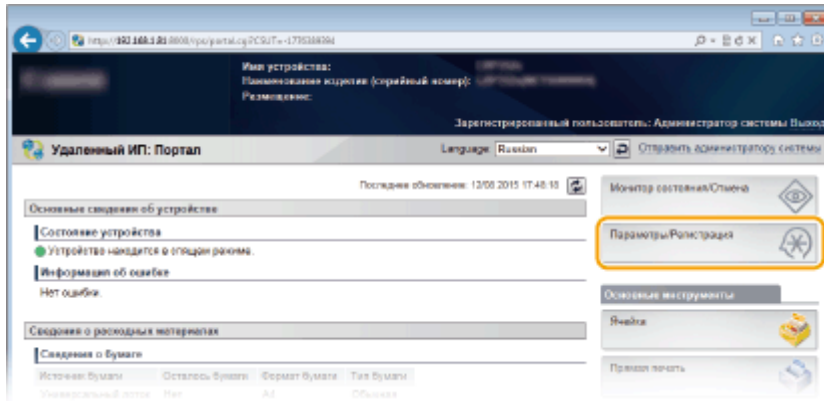

3 Щелкните [Защита] ▶ [Настройки IPSec].

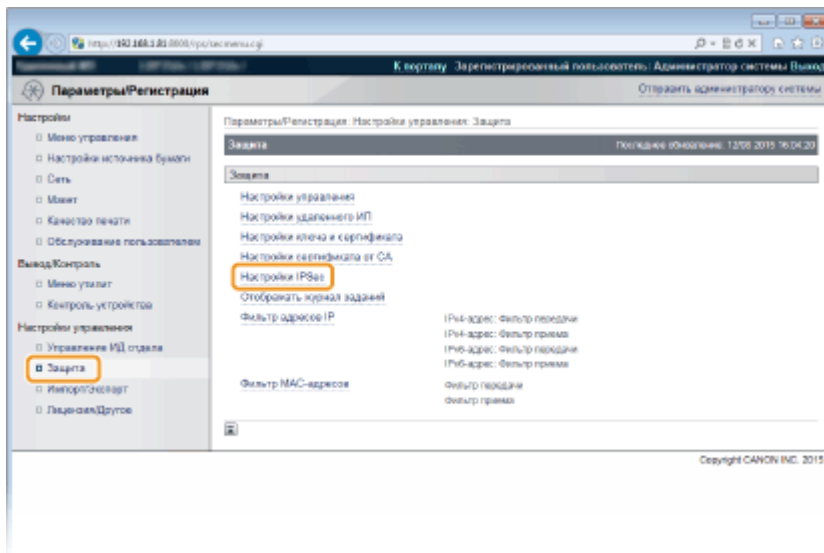

4 Щелкните [Список концепций IPSec].

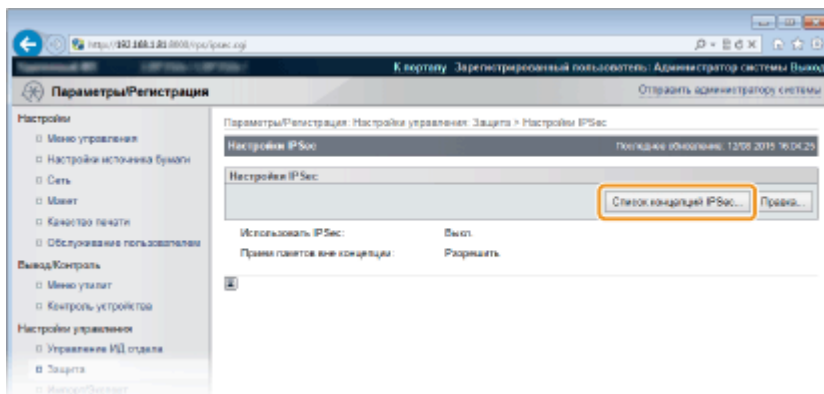

5 Щелкните [Регистировать концепцию IPSec].

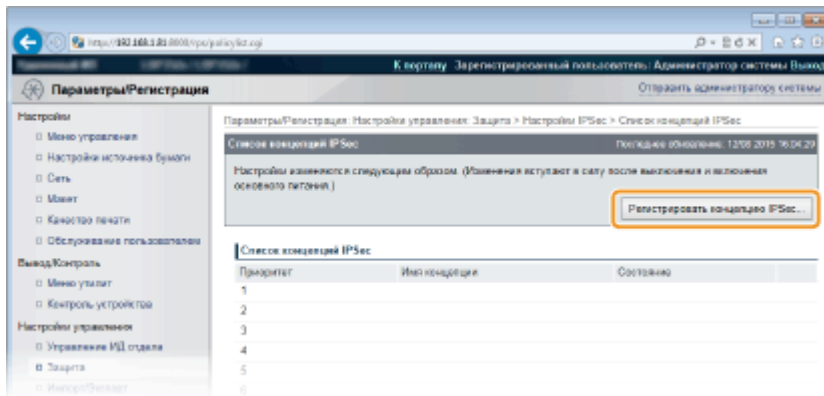

6 Введите имя политики в поле [Имя концепции] и установите флажок [Включить концепцию].

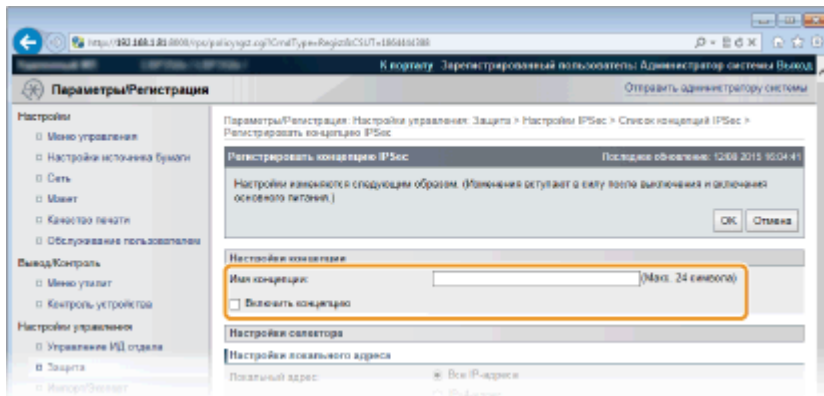

[Имя концепции]

Введите имя, используемое для идентификации политики, длиной до 24 алфавитно-цифровых символов.

[Включить концепцию]

Установите флажок для включения политики. Если политика не используется, снимите флажок.

7 Укажите параметры селектора.

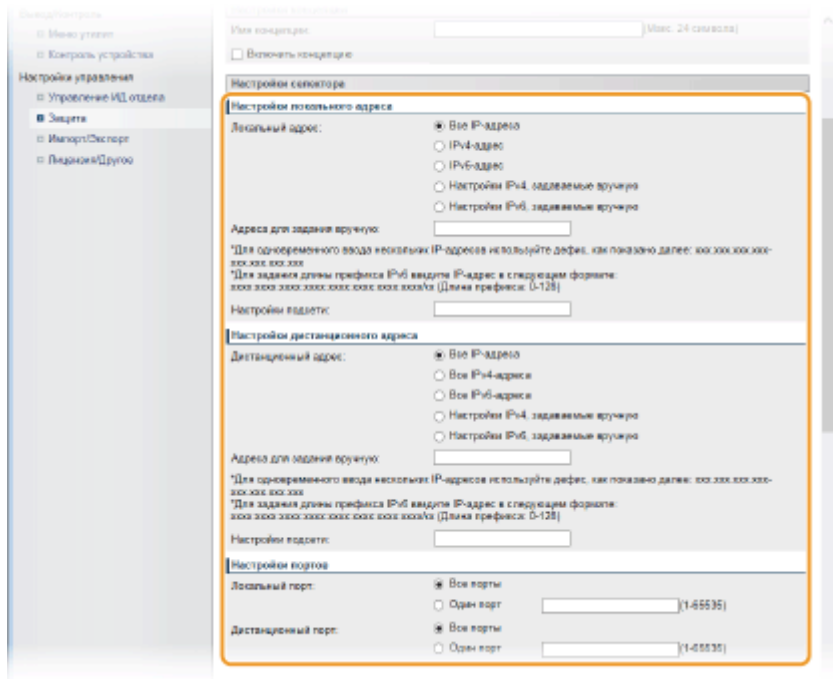

[Локальный адрес]

Выберите тип IP-адреса аппарата для применения политики из следующего списка.

[Все IP-адреса]	Использование IPSec для всех IP-пакетов.
[IPv4-адрес]	Включите использование IPSec для всех IP-пакетов, которые отправляются с аппарата на IPv4-адрес или поступают в него с этого адреса.
[IPv6-адрес]	Включите использование IPSec для всех IP-пакетов, которые отправляются с аппарата на IPv6-адрес или поступают в него с этого адреса.
[Настройки IPv4, задаваемые вручную]	Выберите, чтобы указать один адрес IPv4 или диапазон адресов IPv4, к которым будет применяться IPSec. Введите адрес IPv4 (или диапазон адресов) в текстовом поле [Адреса для задания вручную].
[Настройки IPv6, задаваемые вручную]	Выберите, чтобы указать один адрес IPv6 или диапазон адресов IPv6, к которым будет применяться IPSec. Введите адрес IPv6 (или диапазон адресов) в текстовом поле [Адреса для задания вручную].

[Адреса для задания вручную]

Если [Настройки IPv4, задаваемые вручную] или [Настройки IPv6, задаваемые вручную] выбраны для [Локальный адрес], введите IP-адрес для применения политики.

[Настройки подсети]

Указывая адреса IPv4 вручную, можно указать диапазон с помощью маски подсети. Укажите маску подсети, разделяя цифры точками (например: 255.255.255.240).

[Дистанционный адрес]

Выберите тип IP-адреса других устройств для применения политики из следующего списка.

[Все IP-адреса]	Использование IPSec для всех IP-пакетов.
[Все IPv4-адреса]	Включите использование IPSec для всех IP-пакетов, которые отправляются с адреса IPv4 или на адрес IPv4.
[Все IPv6-адреса]	Включите использование IPSec для всех IP-пакетов, которые отправляются с адреса IPv6 или на адрес IPv6.

[Настройки IPv4, задаваемые вручную]	Выберите, чтобы указать один адрес IPv4 или диапазон адресов IPv4, к которым будет применяться IPSec. Введите адрес IPv4 (или диапазон адресов) в текстовом поле [Адреса для задания вручную].
[Настройки IPv6, задаваемые вручную]	Выберите, чтобы указать один адрес IPv6 или диапазон адресов IPv6, к которым будет применяться IPSec. Введите адрес IPv6 (или диапазон адресов) в текстовом поле [Адреса для задания вручную].

[Адреса для задания вручную]

Если [Настройки IPv4, задаваемые вручную] или [Настройки IPv6, задаваемые вручную] выбраны для [Дистанционный адрес], введите IP-адрес для применения политики.

[Настройки подсети]

Указывая адреса IPv4 вручную, можно указать диапазон с помощью маски подсети. Укажите маску подсети, разделяя цифры точками (например: 255.255.255.240).

[Локальный порт]/[Дистанционный порт]

При необходимости создать отдельную политику для каждого протокола, например HTTP или SMTP, введите номер соответствующего порта для протокола, чтобы указать, нужно ли использовать IPSec.

ВАЖНО:

- Протокол IPSec не применяется к пакетам, для которых указан адрес многоадресной или широковещательной рассылки.

8 Укажите настройки IKE.

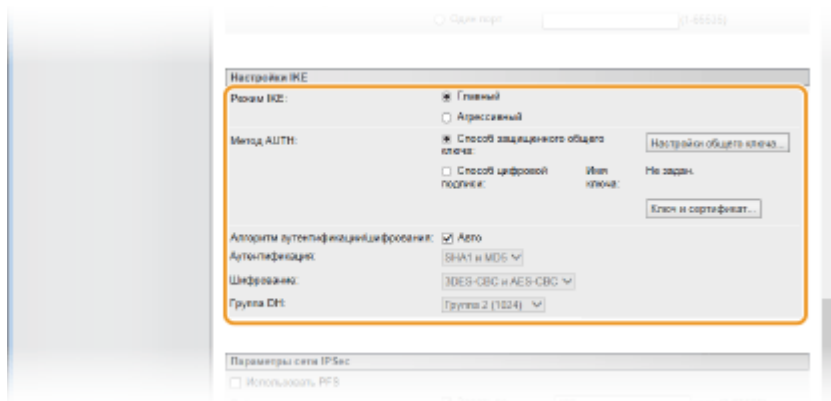

[Режим IKE]

Отображается режим, использующийся для протокола обмена ключами. Обычно следует выбирать основной режим.

ПРИМЕЧАНИЕ:

- Выбирайте агрессивный режим, если IP-адрес не фиксирован. Обратите внимание, что в агрессивном режиме безопасность ниже, чем в обычном режиме.

[Метод АУТН]

Выберите [Способ защищенного общего ключа] или [Способ цифровой подписи] для метода, используемого при аутентификации аппарата.

ВАЖНО:

- Если в пункте [Режим IKE] выбран агрессивный режим, при настройке [Способ защищенного общего ключа] общий ключ не шифруется.

[Алгоритм аутентификации/шифрования]

Для автоматического задания алгоритма, используемого при обмене ключами, установите флажок [Авто]. Если этот флажок установлен, алгоритм задается как указано ниже.

[Аутентификация]	[SHA1 и MD5]
[Шифрование]	[3DES-CBC и AES-CBC]

[Группа DH]	[Группа 2 (1024)]
-------------	-------------------

Чтобы вручную задать алгоритм, снимите флажок и выберите алгоритм.

[Аутентификация]	Выберите хэш-алгоритм.
[Шифрование]	Выберите алгоритм шифрования.
[Группа DH]	Выберите группу шифрования по Диффи — Хеллману, номер группы определяет длину ключа.

■ Использование [Способ защищенного общего ключа] для аутентификации

- 1** Выберите значение [Способ защищенного общего ключа] для параметра [Метод AUTH] и нажмите [Настройки общего ключа].
- 2** Введите предварительный ключ длиной до 24 алфавитно-цифровых символов и нажмите [ОК].

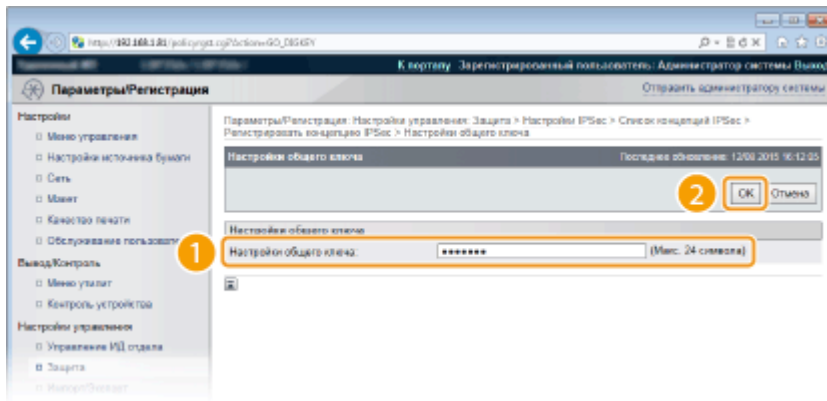

■ Использование [Способ цифровой подписи] для аутентификации

- 1** Выберите значение [Способ цифровой подписи] для параметра [Метод AUTH] и нажмите [Ключ и сертификат].
- 2** Выберите пару ключей, которую требуется использовать, и нажмите [Настройки ключа по умолчанию].

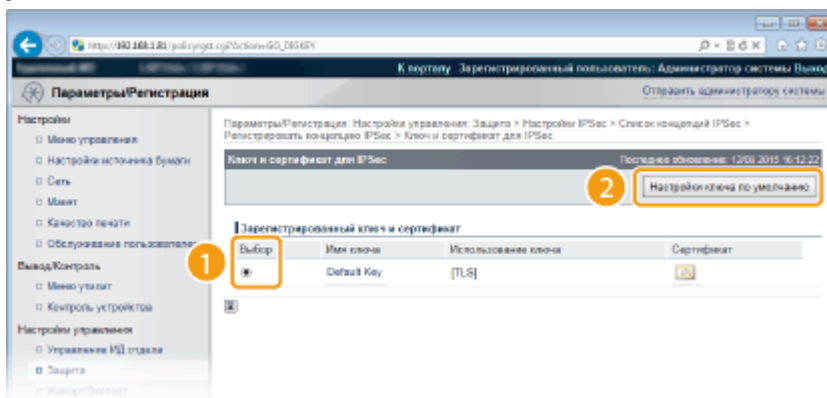

ПРИМЕЧАНИЕ:

Просмотр информации о паре ключей или сертификате

- Можно проверить информацию сертификате или подтвердить сертификат, щелкнув соответствующую текстовую ссылку под [Имя ключа] или нажав значок сертификата. ➤

Проверка пары ключей и цифровых сертификатов(Р. 340)

9 Укажите параметры сети IPSec.

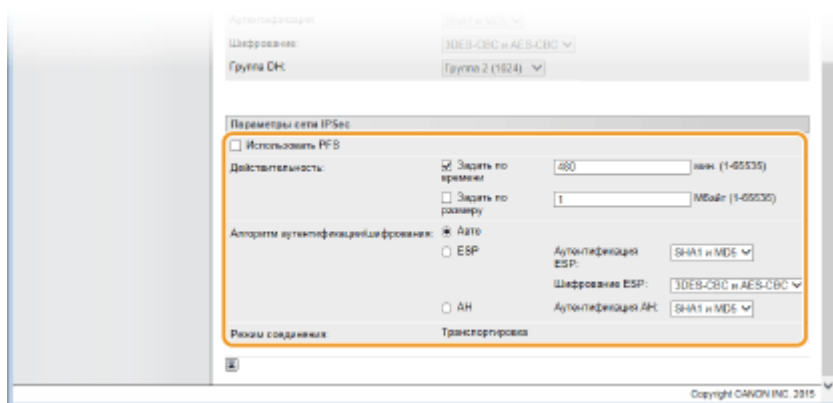

[Использовать PFS]

Установите этот флажок для включения режима совершенной прямой секретности (PFS) для ключей сеансов IPSec. Режим PFS повышает безопасность, но в то же время увеличивает нагрузку на соединение. Убедитесь, что функция PFS включена и на других устройствах. Если функция PFS не используется, снимите этот флажок.

[Действительность]

Укажите время, в течение которого сеанс SA используется в качестве туннеля связи. Установите флажок [Задать по времени], [Задать по размеру] или оба, как требуется. Если установлены оба флажка, сеанс SA протокола IPSec прерывается при выполнении любого из условий.

[Задать по времени]	Введите продолжительность сеанса в минутах. Введенное время применяется для IPSec SA и IKE SA.
[Задать по размеру]	Укажите максимальный объем данных для передачи во время сеанса в мегабайтах. Введенный размер применяется только для IPSec SA.

ПРИМЕЧАНИЕ:

Если установлен только флажок [Задать по размеру]

- Действительность сеанса IKE SA не может быть задана его размером, поэтому применяется исходное значение (480 минут) параметра [Задать по времени].

[Алгоритм аутентификации/шифрования]

Выберите протокол и алгоритм, используемые для связи по протоколу IPSec.

■ Автоматическое установление соединения

Выберите [Авто].

[Аутентификация ESP]	ESP включен, задается алгоритм аутентификации [SHA1 и MD5].
[Шифрование ESP]	ESP включен, задается алгоритм шифрования [3DES-CBC и AES-CBC].

■ Использование ESP

Выберите пункт [ESP], затем выберите алгоритмы аутентификации и шифрования.

[Аутентификация ESP]	Выберите алгоритм хеширования, используемый для аутентификации ESP.
[Шифрование ESP]	Выберите алгоритм шифрования для ESP.

■ Использование AH

Выберите пункт [AH], затем выберите алгоритм хеширования, используемый для аутентификации AH, в поле [Аутентификация AH].

[Режим соединения]

Отображается режим с установлением соединения IPSec. Аппарат поддерживает режим передачи, при котором шифруется полезная часть IP-пакета. Туннельный режим, при котором происходит инкапсуляция всего IP-пакета (заголовок и полезная часть), недоступен.

10 Щелкните [OK].

- При необходимости зарегистрировать дополнительную концепцию безопасности, вернитесь к шагу 5.

11 Задайте порядок применения концепций в списке [Список концепций IPSec].

- Концепции применяются в порядке от верхней к нижней. Щелкните [Повысить приоритет] или [Понизить приоритет], чтобы переместить концепцию вверх или вниз по списку.

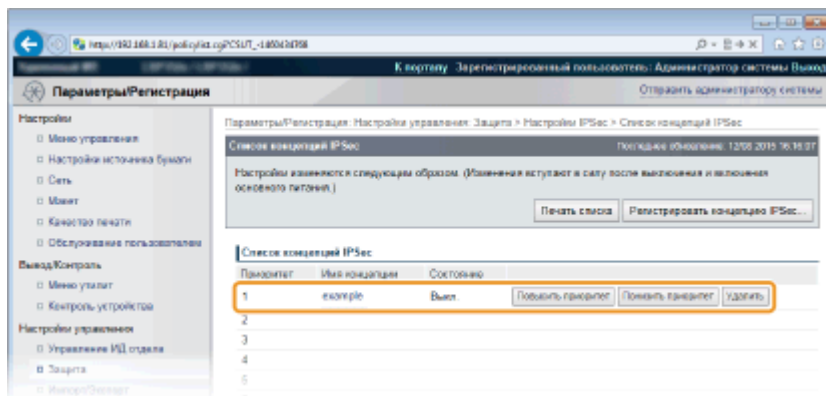

ПРИМЕЧАНИЕ:

Редактирование политики

- Для изменения настроек можно нажать текстовую ссылку в столбце [Имя концепции].

Удаление политики

- Щелкните [Удалить] справа от политики, которую требуется удалить.

12 Выполните полную перезагрузку.

- Нажмите [Контроль устройства], выберите [Полный сброс], затем нажмите [Выполнить].

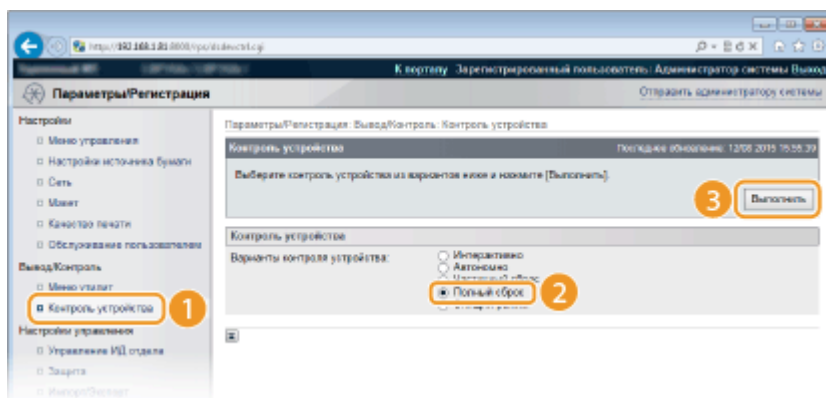

⇒ Настройки вводятся в действие после полной перезагрузки.

Включение связи IPSec

После завершения регистрации политик безопасности включите связь IPSec.

1 Запустите Удаленный ИП и войдите в режиме управления. ▶ Запуск Удаленного ИП(Р. 344)

2 Щелкните [Параметры/Регистрация].

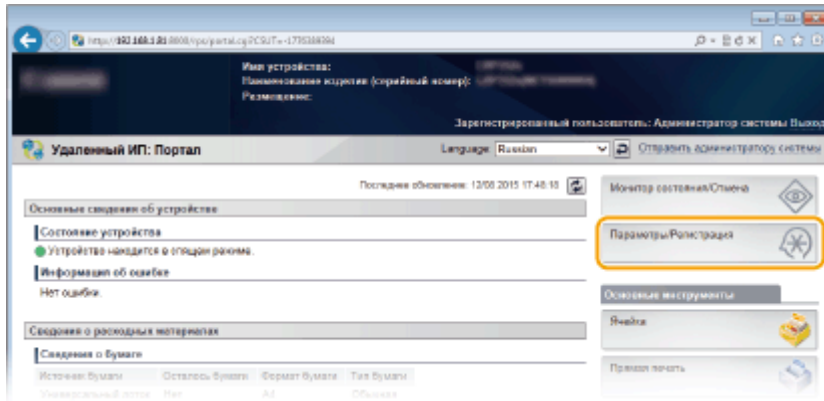

3 Щелкните [Защита] ▶ [Настройки IPSec].

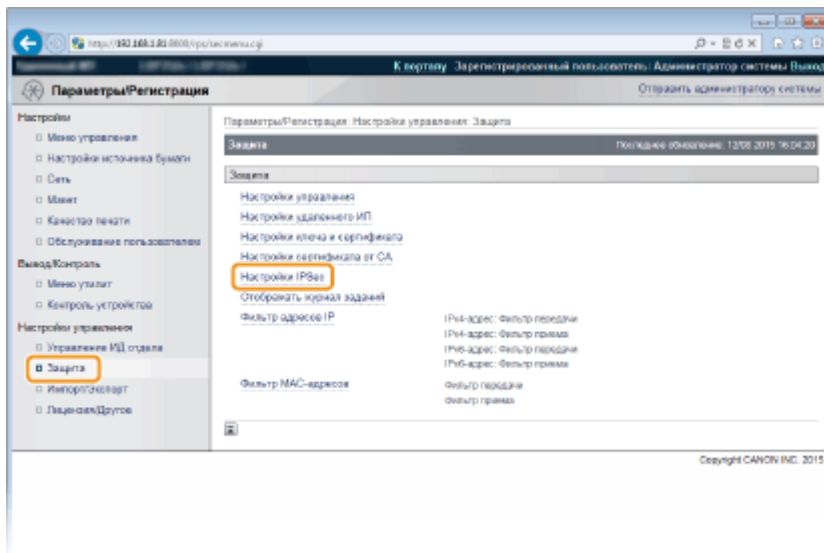

4 Щелкните [Правка].

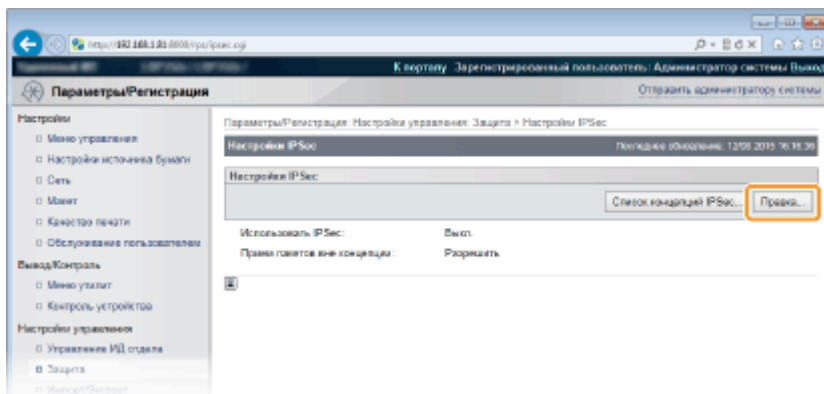

5 Установите флажок [Использовать IPSec] и щелкните [OK].

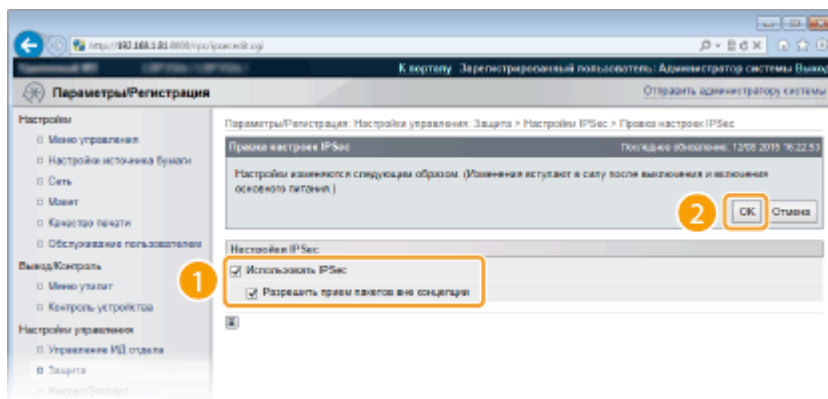

[Использовать IPSec]

Если в аппарате используется IPSec, установите этот флажок. Если не используется, снимите этот флажок.

[Разрешить прием пакетов вне концепции]

Если при использовании IPSec установлен этот флажок, также отправляются и принимаются пакеты, недоступные для зарегистрированных политик. Чтобы отключить отправку и прием пакетов, недоступных для политик, снимите этот флажок.

6 Выполните полную перезагрузку.

- Нажмите [Контроль устройства], выберите [Полный сброс], затем нажмите [Выполнить].

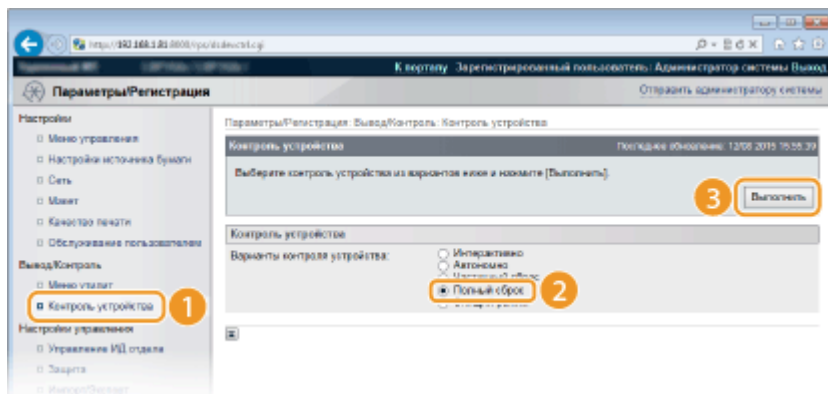

⇒ Настройки вводятся в действие после полной перезагрузки.

ПРИМЕЧАНИЕ

Использование панели управления

- Связь IPSec можно также включать и отключать из меню настройки на панели управления. ▶
IPSec(P. 398)

ССЫЛКИ

- ▶ Настройка параметров для пар ключей и цифровых сертификатов(P. 325)
- ▶ Список конц. IPSec(P. 506)

Настройка аутентификации IEEE 802.1X

129J-04U

Аппарат подключается к сети 802.1X в качестве клиентского устройства. Типичная сеть 802.1X включает сервер RADIUS (сервер аутентификации), коммутатор LAN (аутентификатор) и клиентские устройства с аутентификационным ПО (запрашивающие устройства). При подключении к сети стандарта 802.1X устройство должно пройти аутентификацию пользователя для подтверждения того, что подключение установлено авторизованным пользователем. Данные аутентификации передаются на сервер RADIUS для проверки. В зависимости от результатов этой проверки устройство может или не может быть подключено к сети. Если аутентификация не пройдена, коммутатор сети ЛВС (или точки доступа) блокирует доступ внешнего устройства к сети.



Выберите метод аутентификации из предложенных ниже. При необходимости установите или зарегистрируйте пару ключей или сертификат перед настройкой аутентификации IEEE 802.1X ([Использование пар ключей и цифровых сертификатов, выданных центром сертификации \(CA\)](#)(P. 336)).

TLS

Аппарат и сервер аутентификации аутентифицируют друг друга, проверяя свои сертификаты. Пара ключей выдается центром сертификации (CA) и требуется для аутентификации клиента (при аутентификации аппарата). Для аутентификации сервера в дополнение к сертификату CA, предустановленному на аппарате, может использоваться сертификат CA, установленный через Удаленный ИП.

TTLS

Этот метод аутентификации использует имя и пароль пользователя для аутентификации клиента и сертификат CA для аутентификации сервера. В качестве внутреннего протокола можно выбрать MSCHAPv2 или PAP. TTLS может использоваться одновременно с протоколом PEAP. Включите TLS для Удаленный ИП, прежде чем выполнить настройку данного способа аутентификации. ([Использование TLS для шифрованной связи](#)(P. 304)).

PEAP

Необходимые параметры практически совпадают с параметрами для TTLS. В качестве внутреннего протокола используется MS-CHAPv2. Включите TLS для Удаленного ИП, прежде чем выполнить настройку данного способа аутентификации. ([Использование TLS для шифрованной связи](#)(P. 304)).

1 Запустите Удаленный ИП и войдите в режиме управления. [Использование Удаленного ИП](#)(P. 344)

2 Щелкните [Параметры/Регистрация].

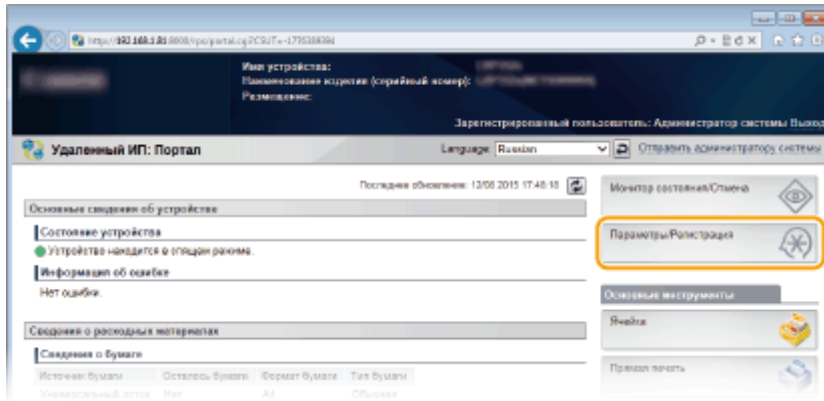

3 Щелкните [Сеть] ► [Настройки IEEE 802.1X].

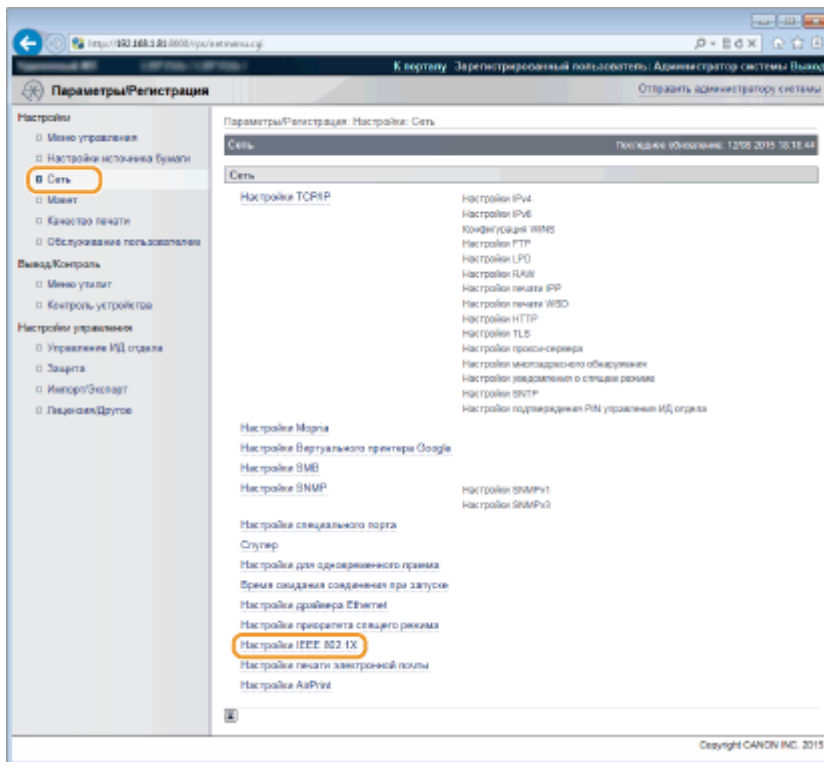

4 Щелкните [Правка].

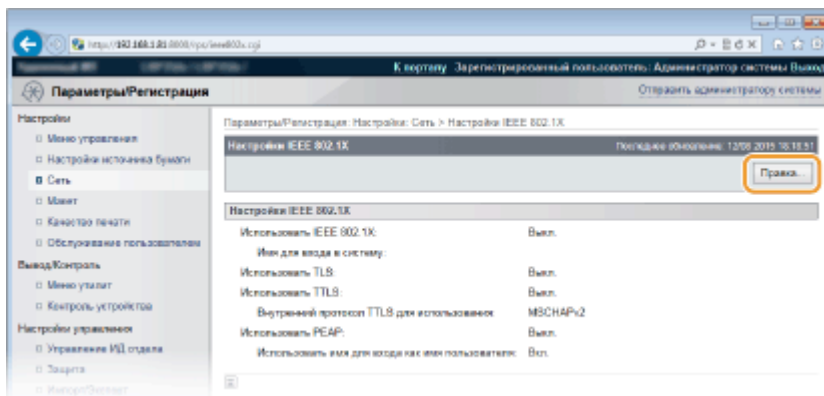

5 Установите флажок [Использовать IEEE 802.1X], введите имя для входа в систему в поле [Имя для входа в систему] и задайте необходимые параметры.

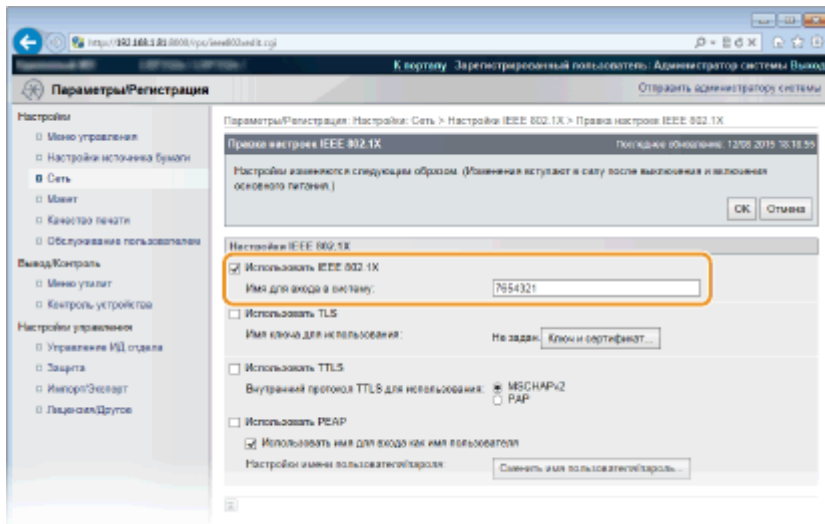

[Использовать IEEE 802.1X]

Установите этот флажок для включения аутентификации IEEE 802.1X.

[Имя для входа в систему]

Введите имя (идентификатор EAP), используемое для идентификации пользователя, длиной до 24 буквенно-числовых символов.

■ Настройка TLS

- 1 Установите флажок [Использовать TLS] и щелкните [Ключ и сертификат].
 - TLS невозможно использовать с TTLS или PEAP.
- 2 Выберите ключ из списка ключей и сертификатов, затем нажмите [Настройки ключа по умолчанию].

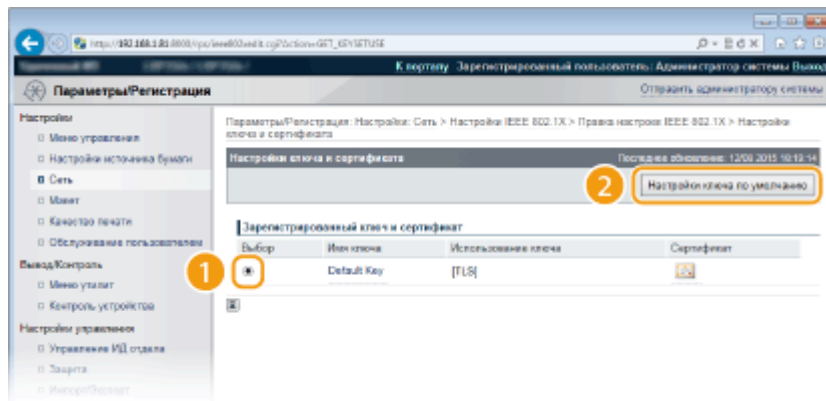

ПРИМЕЧАНИЕ:

Просмотр информации о паре ключей или сертификате

- Можно проверить информацию сертификате или подтвердить сертификат, щелкнув соответствующую текстовую ссылку под [Имя ключа] или нажав значок сертификата. ➔

Проверка пары ключей и цифровых сертификатов(Р. 340)

■ Настройка TTLS/PEAP

- 1 Установите флажок [Использовать TTLS] или [Использовать PEAP].

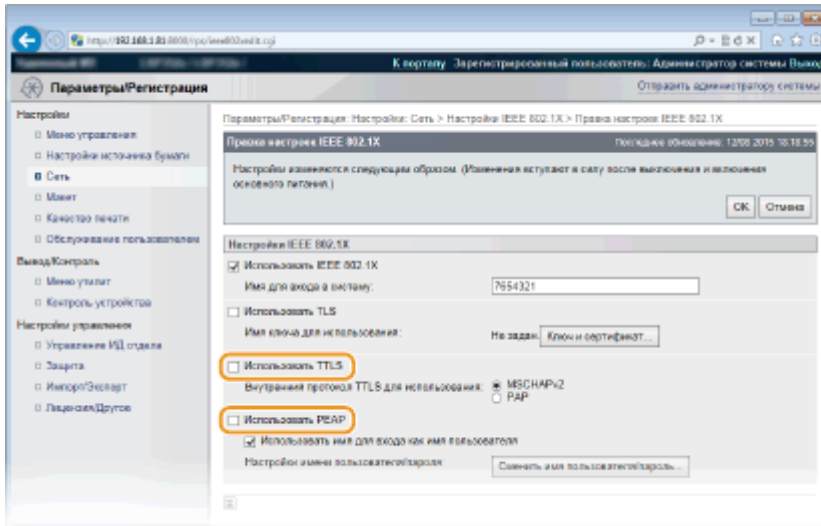

ПРИМЕЧАНИЕ:
Внутренний протокол для TTLS

- Можно выбрать MSCHAPv2 или PAP. Для использования PAP щелкните командную кнопку [PAP].

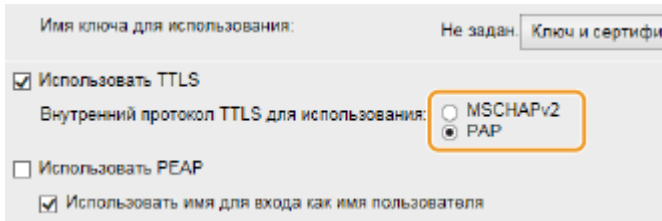

2 Щелкните [Сменить имя пользователя/пароль].

- Если имя пользователя должно отличаться от имени, используемого для входа в систему, снимите флажок [Использовать имя для входа как имя пользователя]. Отметьте галочкой, если хотите использовать данное регистрационное имя в качестве имени пользователя.

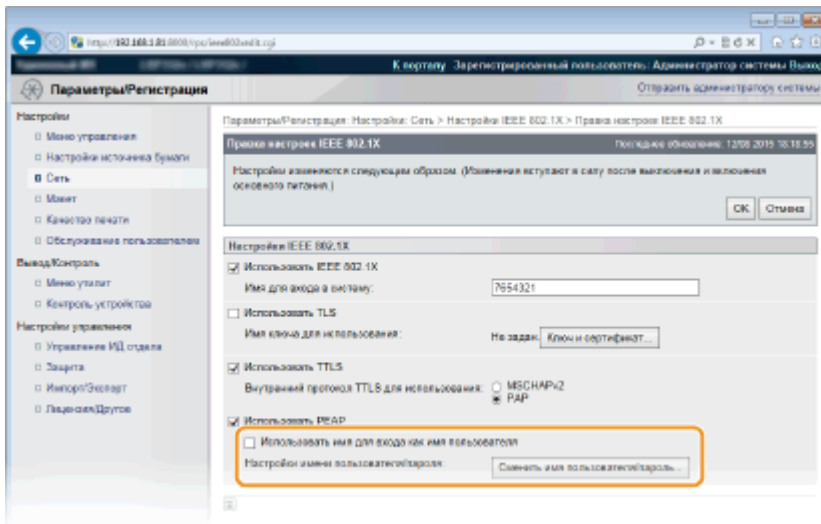

3 Правильно задайте имя пользователя/пароль и щелкните [ОК].

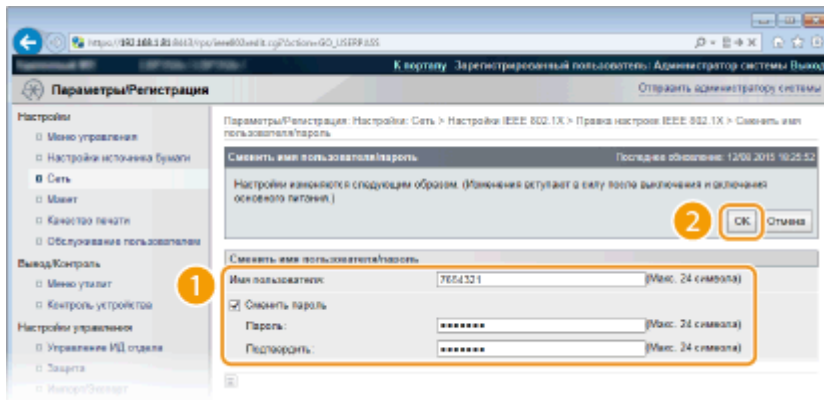

[Имя пользователя]

Введите имя пользователя (не более 24 буквенно-числовых символов).

[Сменить пароль]

Чтобы задать или изменить пароль, установите флажок и введите для нового пароля имя пользователя длиной 24 буквенно-числовых символа в обоих полях: [Пароль] и [Подтвердить].

6 Щелкните [OK].

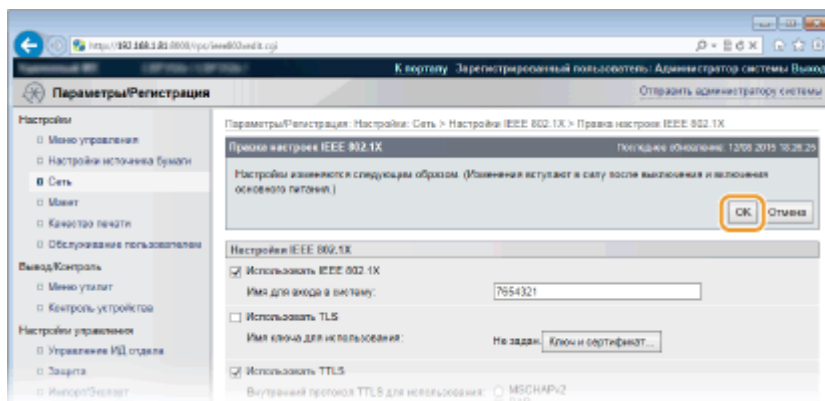

7 Выполните полную перезагрузку.

- Нажмите [Контроль устройства], выберите [Полный сброс], затем нажмите [Выполнить].

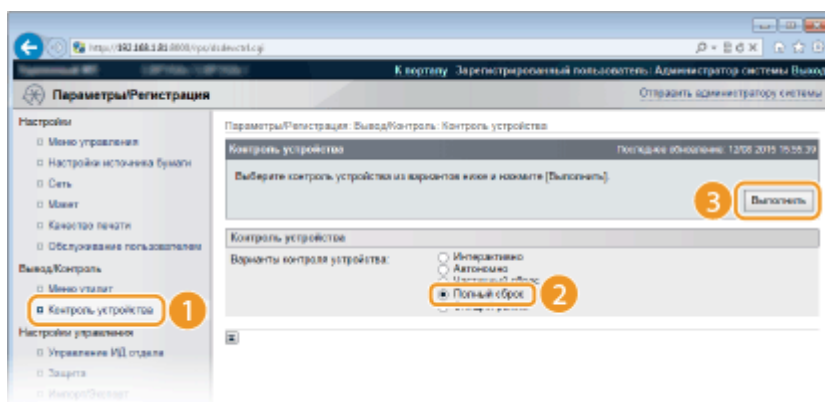

⇒ Настройки вводятся в действие после полной перезагрузки.

ПРИМЕЧАНИЕ

Использование панели управления

- Аутентификацию IEEE 802.1X можно также включать и отключать из меню настройки на панели управления. [▶IEEE802.1X\(Р. 406\)](#)

ССЫЛКИ

- ▶ [Настройка параметров для пар ключей и цифровых сертификатов\(Р. 325\)](#)

Настройка параметров для пар ключей и цифровых сертификатов

129J-04W

Для шифрования данных, пересылаемых удаленному устройству необходимо заранее переслать ключ шифрования по незащищенному каналу сети. Эту проблему можно решить с помощью шифрования с общим ключом. Шифрование с общим ключом обеспечивает безопасный обмен данными с помощью защиты важной информации от хакерских атак в виде анализа трафика, перехвата сигналов и злонамеренного изменения данных, передающихся по сети.

Пара ключей



Пара ключей состоит из открытого ключа и секретного ключа, которые требуются для шифрования и расшифровывания данных. Поскольку данные зашифрованы одним из ключей и не могут быть расшифрованы без наличия другого ключа, метод шифрования с общим ключом обеспечивает безопасную передачу данных по сети. Можно зарегистрировать до восьми пар ключей, включая предустановленные пары, (▶ **Использование пар ключей и цифровых сертификатов, выданных центром сертификации (CA)(P. 336)**). Для обмена зашифрованными данными по протоколу TLS можно сгенерировать пару ключей для аппарата (▶ **Создание пары ключей(P. 327)**).

Сертификат CA



Цифровые сертификаты, включая сертификаты CA, схожи с другими формами идентификации, например водительскими правами. Цифровой сертификат содержит цифровую подпись, позволяющую аппарату определять операции анализа и злонамеренного изменения данных. Технологии шифрования затрудняют использование цифровых сертификатов злоумышленниками. Цифровой сертификат, содержащий общий ключ, выданный центром сертификации (CA), также называется сертификатом CA. Сертификаты CA используются для проверки устройства, с которым связан аппарат, в таких функциях, как печать из виртуального принтера Google или аутентификация IEEE 802.1X. Можно зарегистрировать до 150 сертификатов CA, включая 72 сертификата, предустановленных в аппарате (▶ **Использование пар ключей и цифровых сертификатов, выданных центром сертификации (CA)(P. 336)**).

■ Требования для ключей и сертификатов

Сертификат, включенный в пару ключей, сгенерированных на аппарате, соответствует стандарту X.509v3. При установке пары ключей или сертификата CA с компьютера убедитесь, что они соответствуют следующим требованиям.

Формат	<ul style="list-style-type: none"> Пара ключей: PKCS#12*1 Сертификат CA: <ul style="list-style-type: none"> X.509v1 DER (шифрование с двоичным кодом) X.509v3 DER (шифрование с двоичным кодом)
Расширение файла	<ul style="list-style-type: none"> Пара ключей: .p12 или .pfx

*1 Требования для сертификата в паре ключей соответствуют требованиям для сертификатов CA.

*2 Не поддерживается, если на устройстве, с которым связывается аппарат, установлена операционная система Windows 8/10/Server 2012. Шифрованная связь может также быть недоступна с другими версиями Windows в зависимости от состояния обновления программы.

*3 SHA384-RSA и SHA512-RSA доступны только для ключа RSA длиной не менее 1024 бит.

	<ul style="list-style-type: none"> Сертификат CA: .cer
Алгоритм общего ключа (и длина ключа)	<ul style="list-style-type: none"> Пара ключей: RSA (512 бит^{*2}, 1024 бит, 2048 бит, 4096 бит) Сертификат CA: RSA (512 бит^{*2}, 1024 бит, 2048 бит, 4096 бит) DSA (1024 бит/2048 бит/3072 бит)
Алгоритм подписи сертификата	SHA1-RSA, SHA256-RSA, SHA384-RSA ^{*3} , SHA512-RSA ^{*3} , MD5-RSA или MD2-RSA
Алгоритм отпечатка сертификата	SHA1

*1 Требования для сертификата в паре ключей соответствуют требованиям для сертификатов CA.

*2 Не поддерживается, если на устройстве, с которым связывается аппарат, установлена операционная система Windows 8/10/Server 2012. Шифрованная связь может также быть недоступна с другими версиями Windows в зависимости от состояния обновления программы.

*3 SHA384-RSA и SHA512-RSA доступны только для ключа RSA длиной не менее 1024 бит.

ПРИМЕЧАНИЕ

- Аппарат не поддерживает использование списка отозванных сертификатов (CRL).

Создание пары ключей

129J-04X

Для обмена зашифрованными данными по протоколу TLS (Transport Layer Security, безопасность транспортного уровня) можно сгенерировать пару ключей для аппарата. При обращении к аппарату посредством Удаленного ИП или при печати IPP можно использовать протокол TLS. Для аппарата можно зарегистрировать до восьми пар ключей, включая предустановленные пары. Самозаверенные сертификаты используются с парами ключей, сгенерированными в разделе «Связь с сетью». Посредством «Ключ и запрос на подпись сертификата (CSR)» можно запросить в центре сертификации (CA) цифровой сертификат для сгенерированной аппаратом пары ключей.

- ▶ Генерация ключа для передачи данных по сети (Р. 327)
- ▶ Генерирование ключа и запроса на подпись сертификата (CSR) (Р. 330)

Генерация ключа для передачи данных по сети

- 1 Запустите Удаленный ИП и войдите в режиме управления. ▶ Запуск Удаленного ИП (Р. 344)
- 2 Щелкните [Параметры/Регистрация].

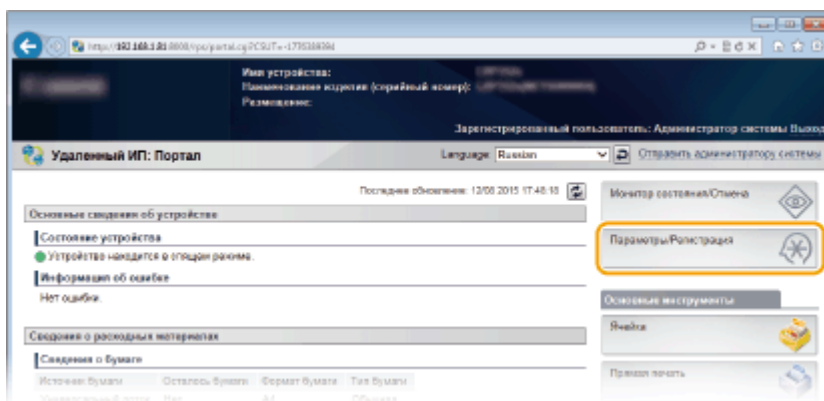

- 3 Щелкните [Защита] ▶ [Настройки ключа и сертификата].

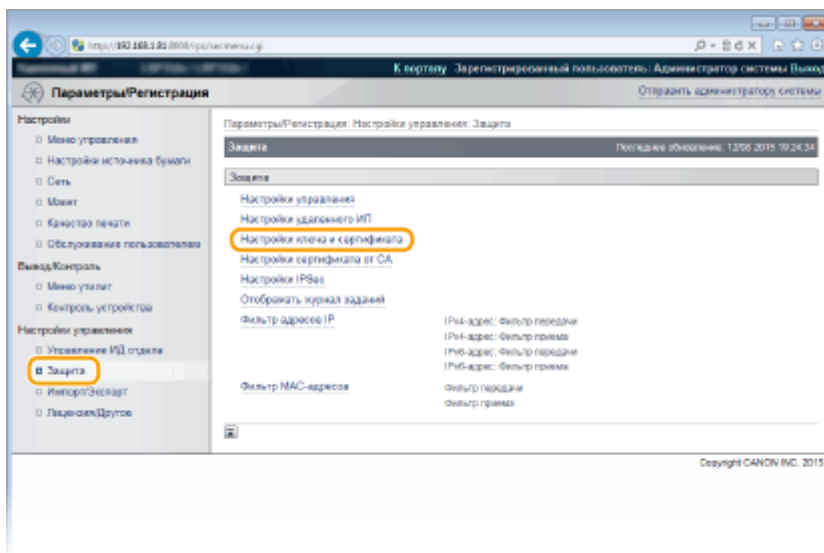

4 Щелкните [Генерировать ключ].

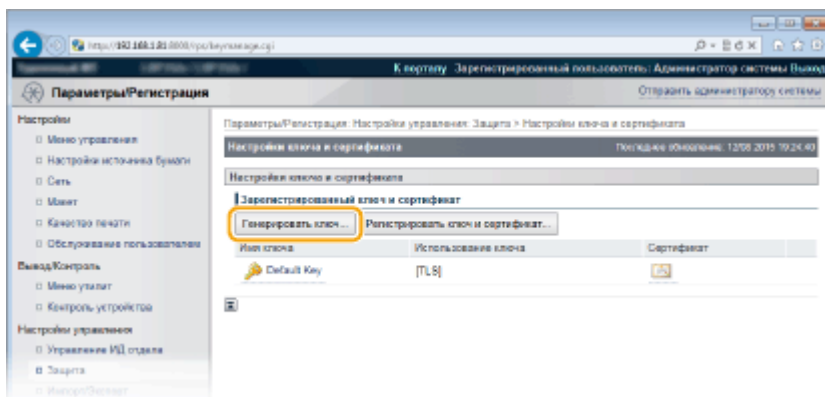

ПРИМЕЧАНИЕ:

Удаление зарегистрированной пары ключей

- Щелкните [Удалить] справа от пары ключей, которую необходимо удалить, ► щелкните [OK].
- Пару ключей невозможно удалить, если ключи используются в каких-то целях, например, если под [Использование ключа] отображается «TLS» или «IEEE 802.1X». В этом случае отключите функцию или замените пару ключей перед их удалением.

5 Выберите [Связь с сетью] и щелкните [OK].

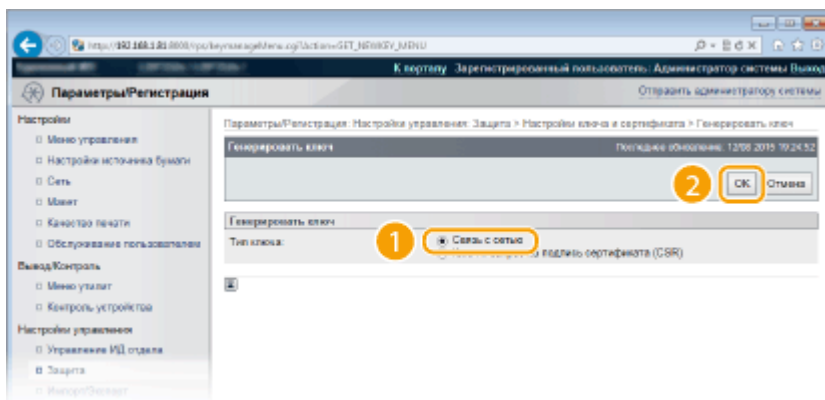

6 Задайте параметры для ключа и сертификата.

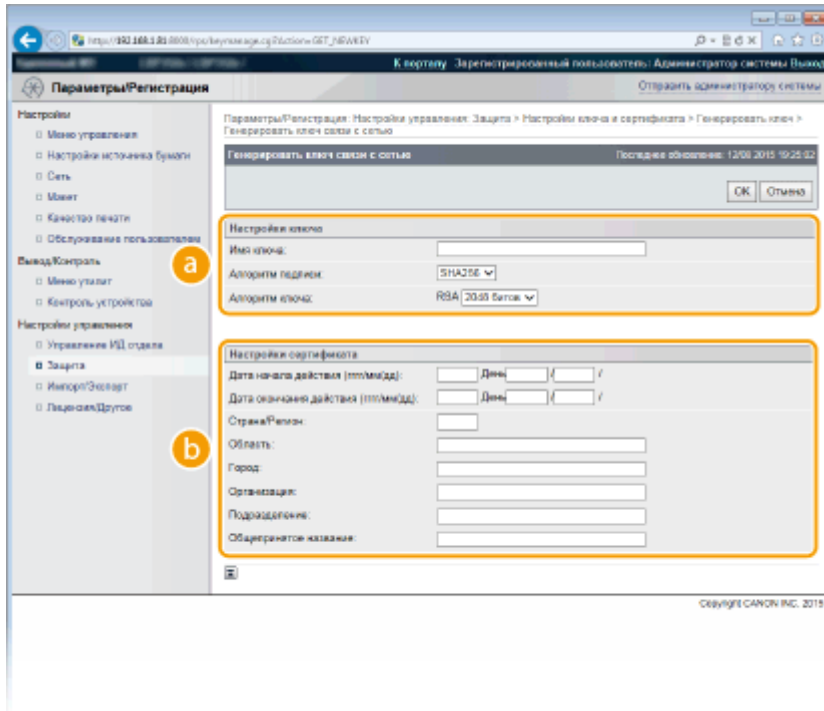

a [Настройки ключа]

[Имя ключа]

В качестве имени пары ключей введите до 24 буквенно-числовых символов. Указывайте имя, которое можно легко найти в списке.

[Алгоритм подписи]

Выберите алгоритм подписи из раскрывающегося списка.

[Алгоритм ключа]

RSA используется для создания пары ключей. Выберите длину ключа из раскрывающегося списка. Чем больше номер длины ключа, тем ниже скорость обмена данными. При этом уровень безопасности выше.

ПРИМЕЧАНИЕ:

- [512 битов] невозможно выбрать для длины ключа, если для параметра [Алгоритм подписи] задано значение [SHA384] или [SHA512].

b [Настройки сертификата]

[Дата начала действия (дд/мм гггг)]

Введите дату начала действия сертификата в диапазоне от 01/01/2000 до 31/12/2037.

[Дата окончания действия (дд/мм гггг)]

Введите дату окончания действия сертификата в диапазоне от 01/01/2000 до 31/12/2037. Невозможно задать дату, предшествующую [Дата начала действия (дд/мм гггг)].

[Страна/Регион]

Введите не более 2 символов интернет-кода страны.

[Область]/[Город]

Если необходимо, укажите местоположение, используя до 24 буквенно-числовых символов.

[Организация]/[Подразделение]

Если необходимо, укажите название организации, используя до 24 буквенно-числовых символов.

[Общепринятое название]

Если необходимо, укажите общее имя сертификата длиной до 41 алфавитно-цифрового символа. «Общее имя» часто сокращается как «CN».

ВАЖНО:

Для печати IPPS из Windows Vista/7/8/10/Server 2008/Server 2012 в поле [Общепринятое название] необходимо ввести «IP-адрес» или «<имя узла>.<имя домена>», используемые для подключения по IPPS.

- Введите «IP-адрес», если он фиксированный.
- Вводите «<имя узла>.<имя домена>», если используется сервер DNS. **▶ Включение протокола IPP/IPPS (P. 209)**

7 Щелкните [OK].

- Генерирование пары ключей для обмена данными по сети может занять от 10 до 15 минут.
- После генерирования пара ключей автоматически регистрируется аппаратом.

Генерирование ключа и запроса на подпись сертификата (CSR)

1 Запустите Удаленный ИП и войдите в режиме управления.

▶ Запуск Удаленного ИП (P. 344)

2 Щелкните [Параметры/Регистрация].

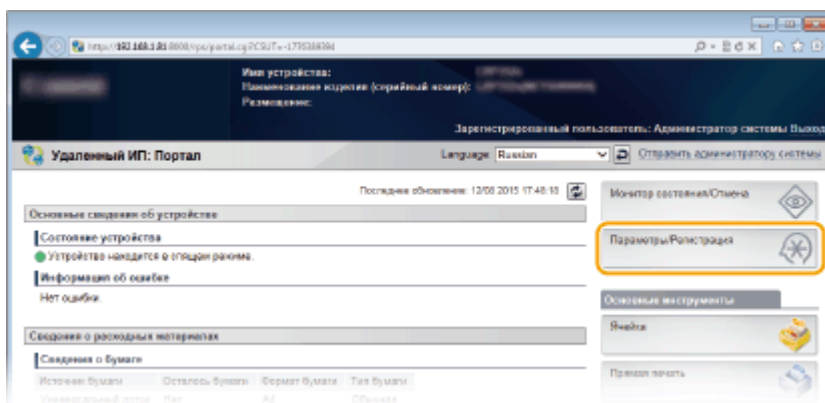

3 Щелкните [Защита] ▶ [Настройки ключа и сертификата].

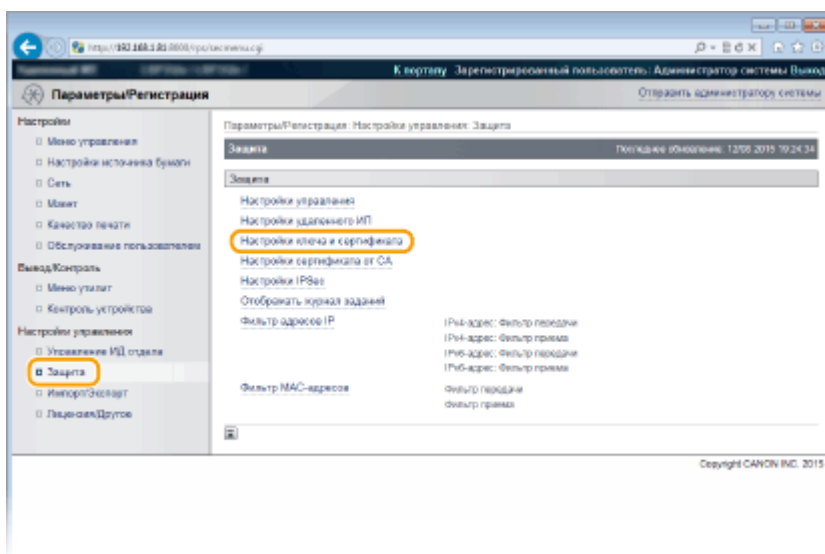

4 Щелкните [Генерировать ключ].

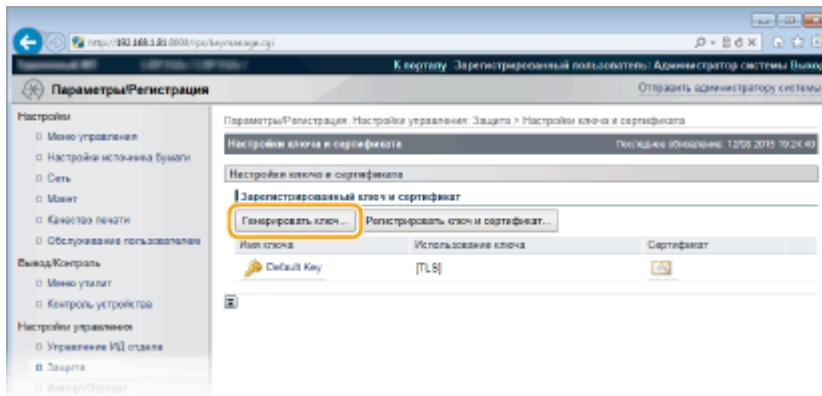

ПРИМЕЧАНИЕ:

Удаление зарегистрированной пары ключей

- Щелкните [Удалить] справа от пары ключей, которую необходимо удалить, ► щелкните [OK].
- Пару ключей невозможно удалить, если ключи используются в каких-то целях, например, если под [Использование ключа] отображается «TLS» или «IEEE 802.1X». В этом случае отключите функцию или замените пару ключей перед их удалением.

5 Выберите [Ключ и запрос на подпись сертификата (CSR)] и щелкните [OK].

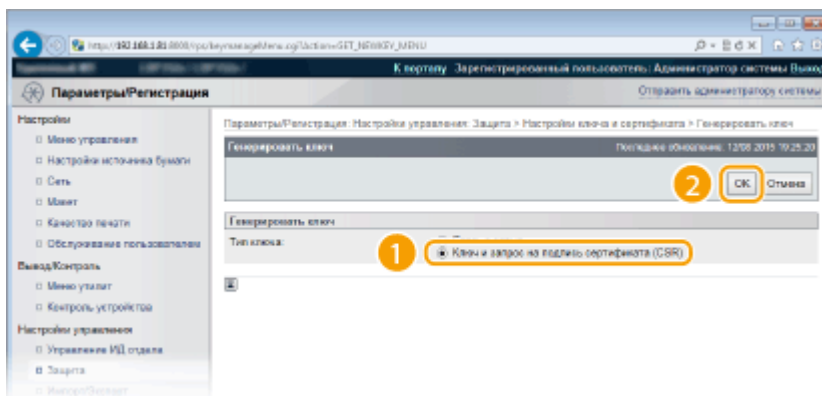

6 Задайте параметры для ключа и сертификата.

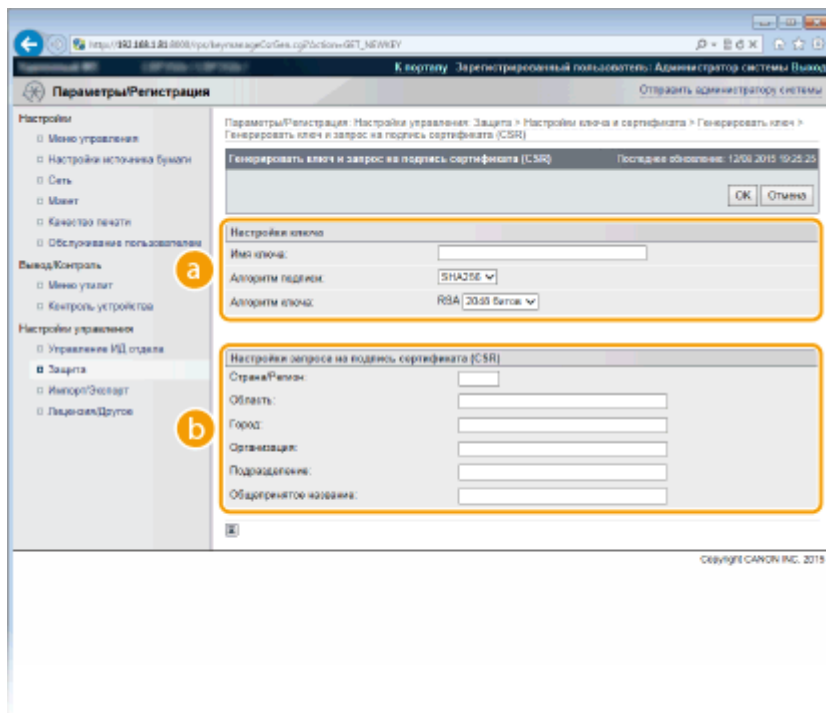

a [Настройки ключа]

[Имя ключа]

В качестве имени пары ключей введите до 24 буквенно-числовых символов. Указывайте имя, которое можно легко найти в списке.

[Алгоритм подписи]

Выберите алгоритм подписи из раскрывающегося списка.

[Алгоритм ключа]

RSA используется для создания пары ключей. Выберите длину ключа из раскрывающегося списка. Чем больше номер длины ключа, тем ниже скорость обмена данными. При этом уровень безопасности выше.

ПРИМЕЧАНИЕ:

- [512 битов] невозможно выбрать для длины ключа, если для параметра [Алгоритм подписи] задано значение [SHA384] или [SHA512].

b [Настройки запроса на подпись сертификата (CSR)]

[Страна/Регион]

Введите не более 2 символов интернет-кода страны.

[Область]/[Город]

Если необходимо, укажите местоположение, используя до 24 буквенно-числовых символов.

[Организация]/[Подразделение]

Если необходимо, укажите название организации, используя до 24 буквенно-числовых символов.

[Общепринятое название]

Если необходимо, укажите общее имя сертификата длиной до 41 алфавитно-цифрового символа. «Общее имя» часто сокращается как «CN».

ВАЖНО:

Для печати IPPS из Windows Vista/7/8/10/Server 2008/Server 2012 в поле [Общепринятое название] необходимо ввести «IP-адрес» или «<имя узла>.<имя домена>», используемые для подключения по IPPS.

- Введите «IP-адрес», если он фиксированный.

- Вводите «<имя узла>.<имя домена>», если используется сервер DNS. **▶ Включение протокола IPP/LPPS (P. 209)**

7 Щелкните [OK].

- Генерирование ключа и запроса на подпись сертификата (CSR) может занять от 10 до 15 минут.

8 Щелкните [Сохранить в файл].

- Откроется диалоговое окно для сохранения файла. Выберите место, куда необходимо сохранить файл, и нажмите кнопку [Сохранить].

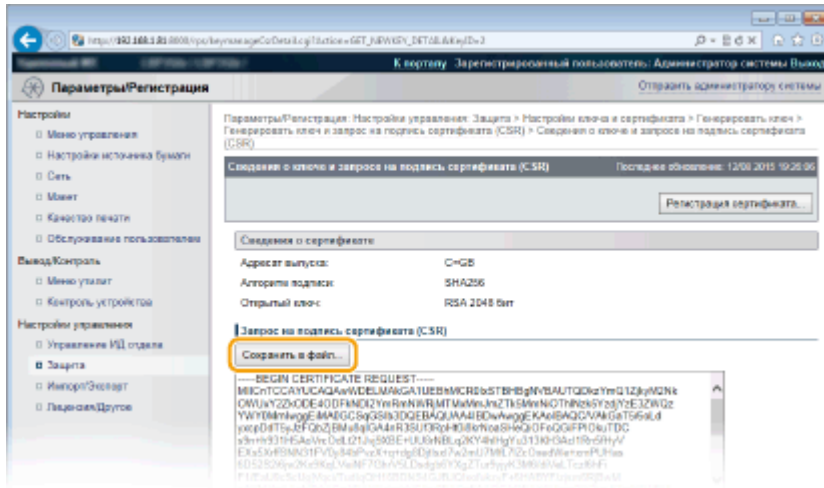

- ▶▶ Файл «Ключ и запрос на подпись сертификата (CSR)» сохраняется на компьютер.

9 Прикрепите сохраненный файл и подайте заявку в центр сертификации.

■ Регистрация цифрового сертификата, выданного центром сертификации.

Пару ключей, сгенерированных посредством запроса на подпись сертификата (CSR), можно использовать только после регистрации сертификата. Как только центр сертификации выдаст цифровой сертификат, зарегистрируйте его, выполнив описанную ниже процедуру.

1 Запустите Удаленный ИП и войдите в режиме управления. **▶ Запуск Удаленного ИП (P. 344)**

2 Щелкните [Параметры/Регистрация].

3 Щелкните [Защита] ▶ [Настройки ключа и сертификата].

4 Щелкните [Имя ключа] или [Сертификат] для сертификата, подлежащего регистрации.

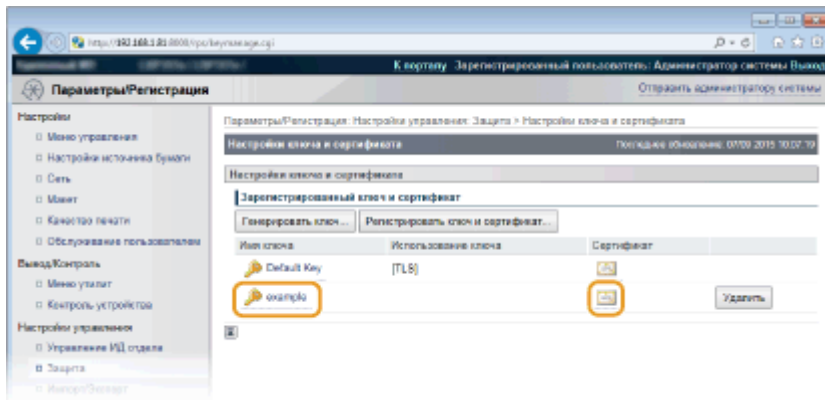

5 Щелкните [Регистрация сертификата].

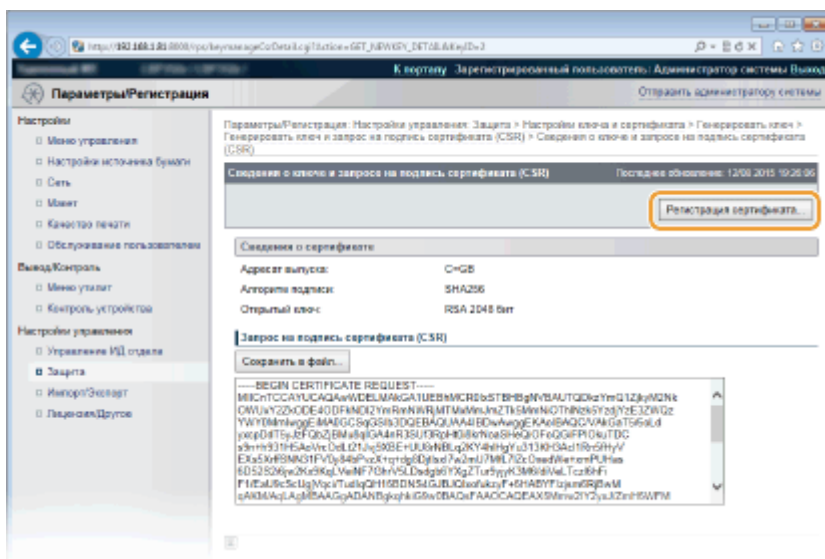

6 Нажмите [Обзор] в разделе [Путь к файлу], укажите файл для запроса на подпись сертификата, затем нажмите [Регистрировать].

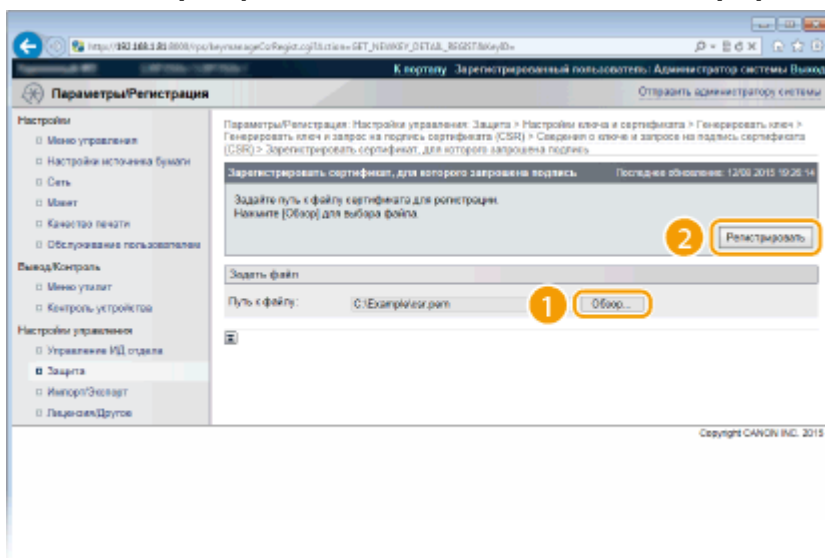

ССЫЛКИ

- ▶ Использование пар ключей и цифровых сертификатов, выданных центром сертификации (CA)(P. 336)
- ▶ Проверка пары ключей и цифровых сертификатов(P. 340)

- ▶ **Использование TLS для шифрованной связи(Р. 304)**
- ▶ **Настройка параметров IPSec(Р. 308)**

Использование пар ключей и цифровых сертификатов, выданных центром сертификации (CA)

129J-04Y

Пары ключей и цифровые сертификаты выдаются центром сертификации (CA) для использования на аппарате. Хранить и регистрировать эти файлы можно, используя Удаленный ИП. Убедитесь, что пара ключей и сертификат соответствуют требованиям аппарата (**Требования для ключей и сертификатов(Р. 325)**). Можно зарегистрировать до 8 пар ключей (включая предустановленные пары) и до 150 сертификатов CA (включая 72 предустановленных сертификата).



- 1** Запустите Удаленный ИП и войдите в режиме управления. **▶** Запуск Удаленного ИП(Р. 344)
- 2** Щелкните [Параметры/Регистрация].

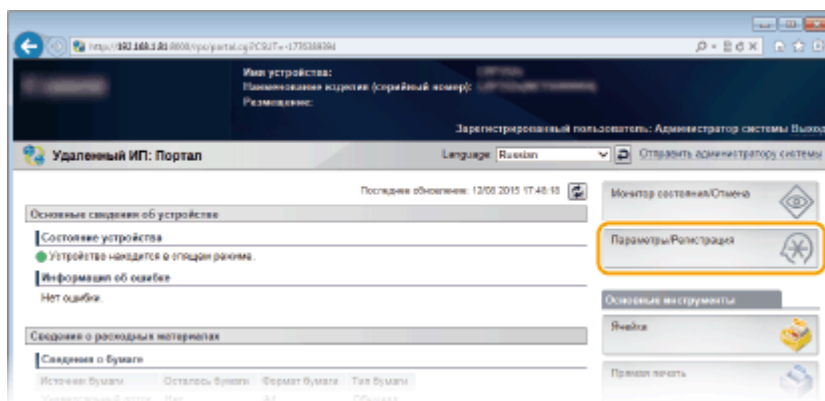

- 3** Щелкните [Защита] ▶ [Настройки ключа и сертификата] или [Настройки сертификата от CA].

- Щелкните [Настройки ключа и сертификата] для установки пары ключей или [Настройки сертификата от CA] для установки сертификата CA.

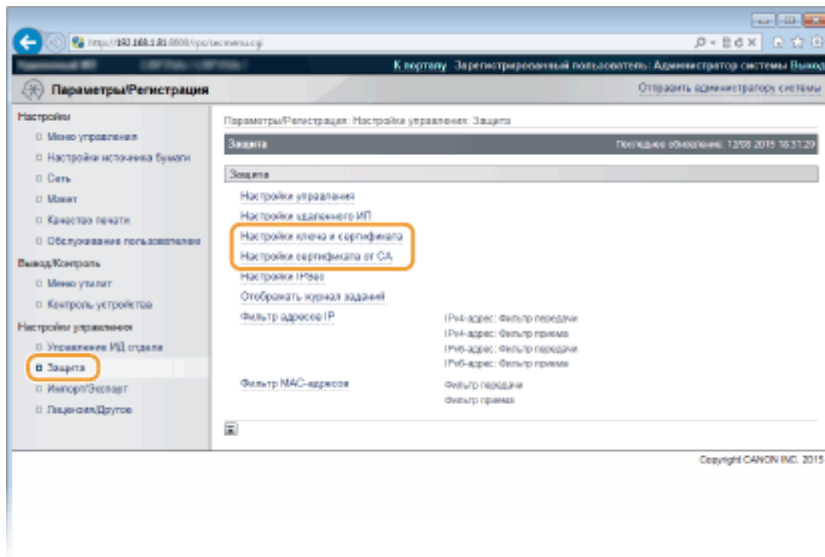

4 Щелкните [Регистрировать ключ и сертификат] или [Регистрировать сертификат от CA].

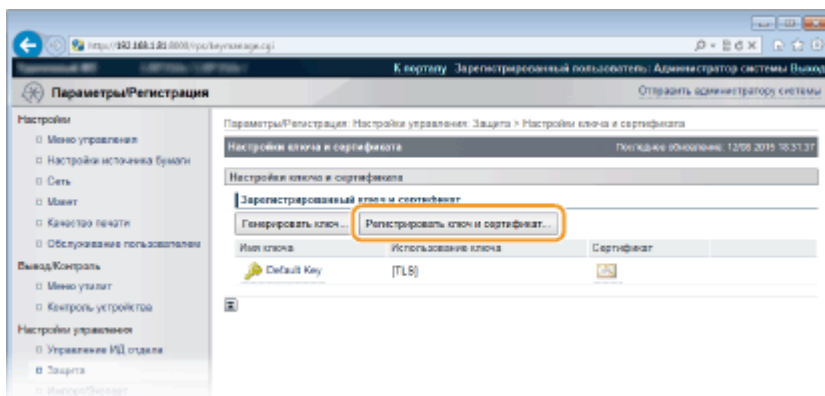

ПРИМЕЧАНИЕ:

Удаление зарегистрированной пары ключей или сертификата CA

- Щелкните [Удалить] справа от пары ключей или сертификата CA, чтобы удалить ►, затем щелкните [OK].
- Пару ключей невозможно удалить, если она в настоящее время используется в каких-либо целях, например, если в разделе [Использование ключа] отображается «[TLS]» или «[IEEE 802.1X]». В этом случае отключите функцию или замените пару ключей перед их удалением. Предустановленный сертификат CA невозможно удалить.

5 Щелкните [Установить].

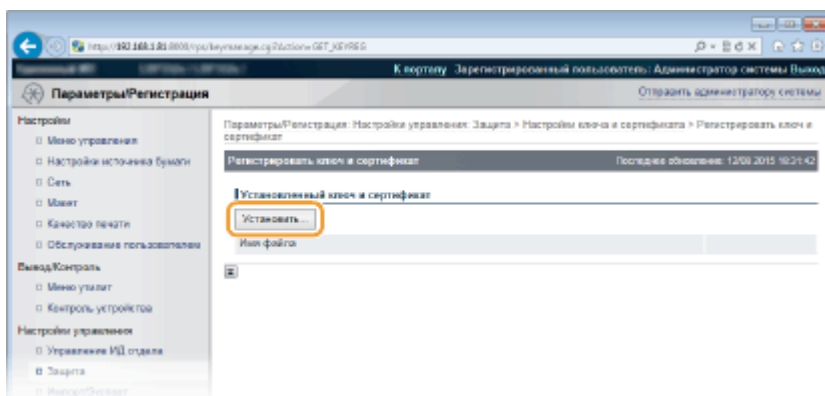

ПРИМЕЧАНИЕ:

Удаление пары ключей или сертификата CA

- Щелкните [Удалить] справа от файла, который необходимо удалить, и щелкните [OK].

6 Щелкните [Обзор], укажите файл для установки и нажмите [Начать установку].

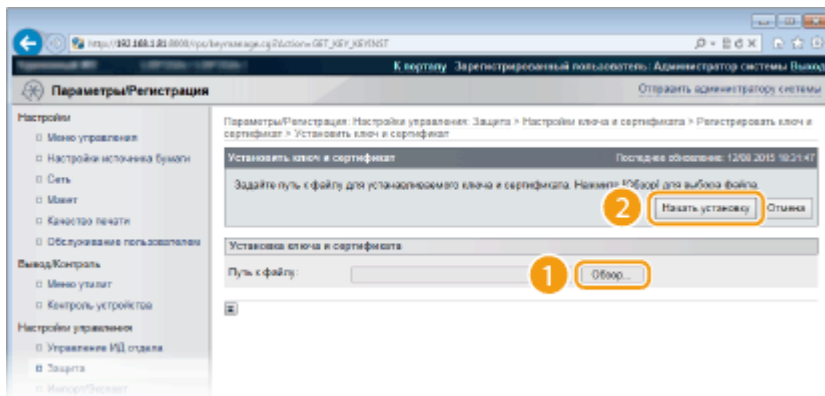

- Пара ключей или сертификат CA устанавливается на аппарат.

7 Зарегистрируйте пару ключей или сертификат CA.

■ Регистрация пары ключей

- Щелкните [Зарегистрировать] справа от пары ключей, которую вы хотите зарегистрировать.
- Введите название пары ключей и пароль, затем нажмите [OK].

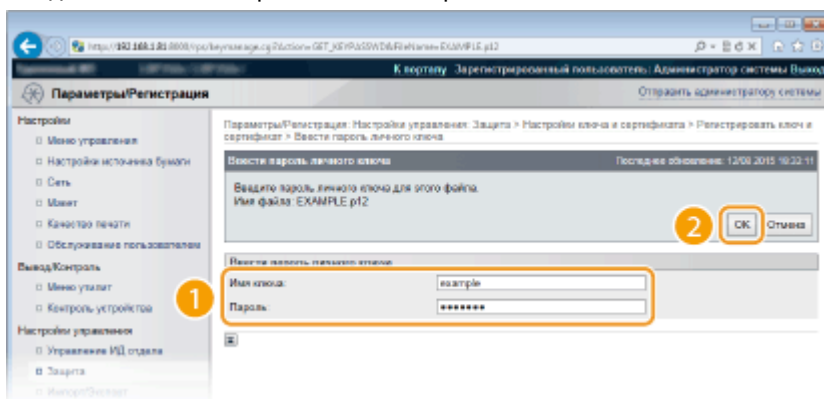

[Имя ключа]

В качестве имени пары ключей введите до 24 буквенно-числовых символов.

[Пароль]

В качестве пароля пары ключей введите до 24 буквенно-числовых символов.

■ Регистрация сертификата CA

Щелкните [Зарегистрировать] справа от сертификата CA, который вы хотите зарегистрировать.

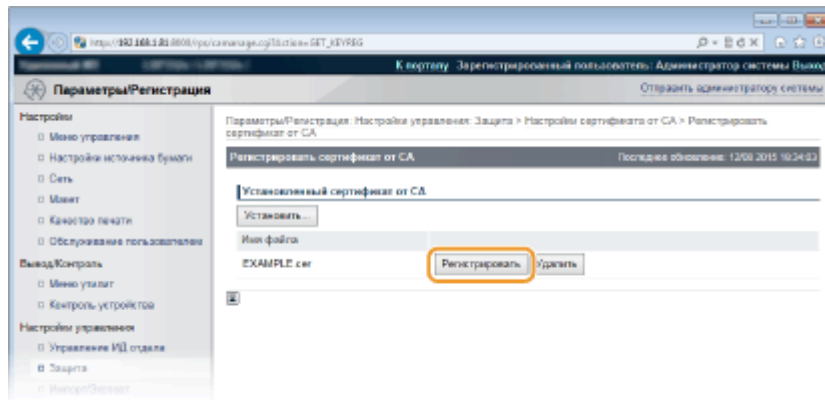

ССЫЛКИ

- ▶ Создание пары ключей(Р. 327)
- ▶ Проверка пары ключей и цифровых сертификатов(Р. 340)
- ▶ Использование TLS для зашифрованной связи(Р. 304)
- ▶ Настройка параметров IPSec(Р. 308)
- ▶ Настройка аутентификации IEEE 802.1X(Р. 319)

Проверка пары ключей и цифровых сертификатов

129J-050

После регистрации пары ключей и сертификата CA можно просмотреть подробную информацию о них или проверить их подлинность и подпись.

- 1 Запустите Удаленный ИП и войдите в режиме управления. ▶ Запуск Удаленного ИП(Р. 344)
- 2 Щелкните [Параметры/Регистрация].

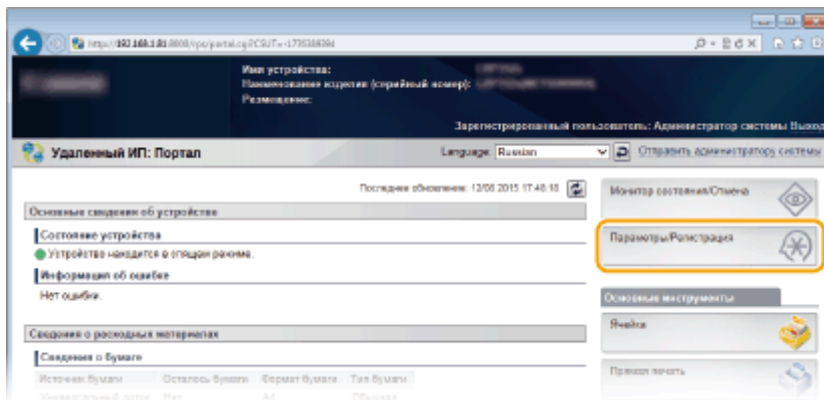

- 3 Щелкните [Защита] ▶ [Настройки ключа и сертификата] или [Настройки сертификата от CA].

- Нажмите [Настройки ключа и сертификата] для проверки пары ключей или [Настройки сертификата от CA] для проверки сертификата CA.

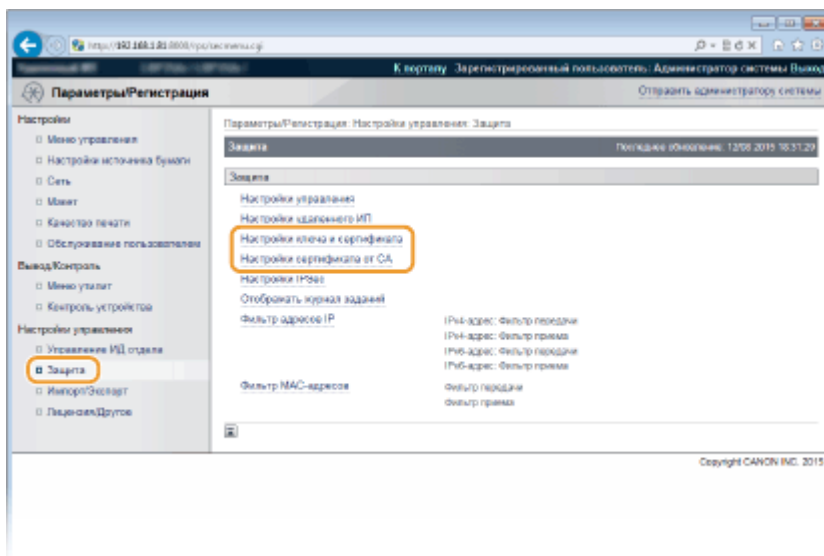

- 4 Щелкните значок пары ключей или сертификата, который необходимо проверить.

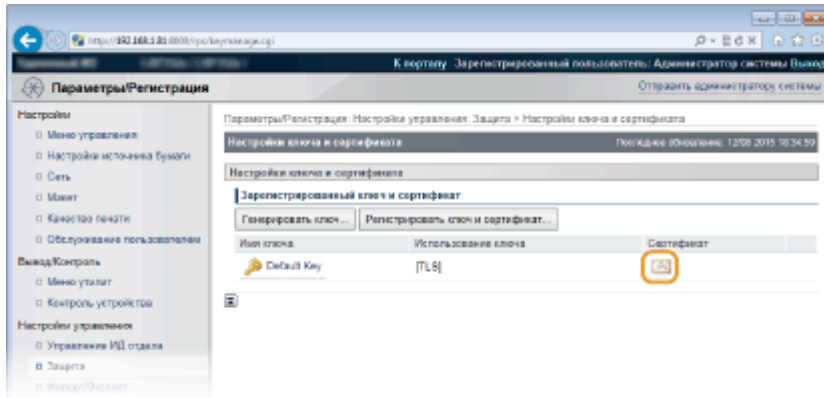

- На этом экране можно просмотреть информацию о сертификате.

5 Проверьте сведения о сертификате и нажмите [Проверка сертификата].

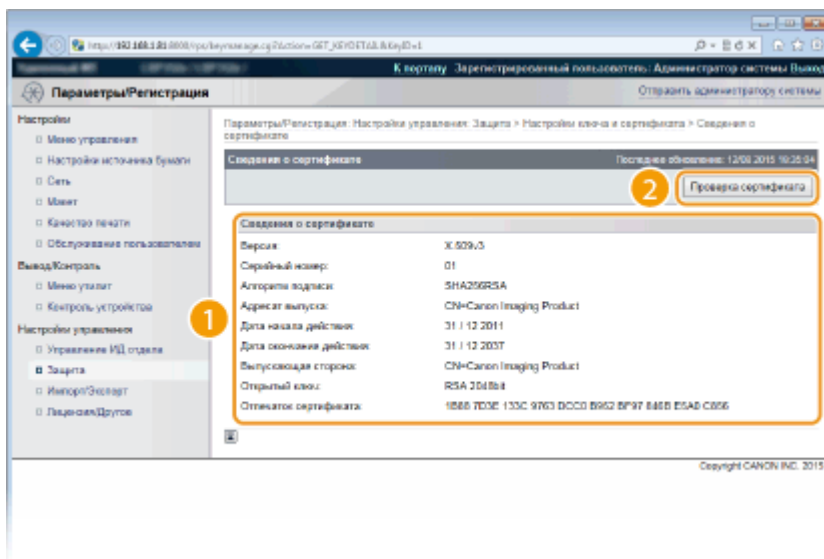

- Результаты проверки сертификата отображаются в формате, указанном ниже.

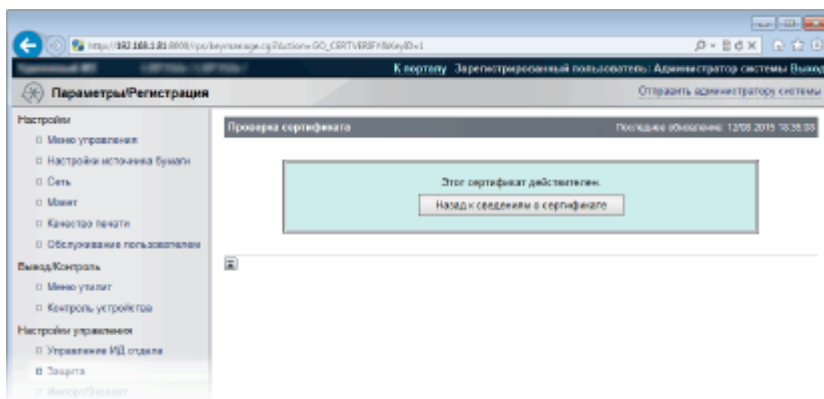

ССЫЛКИ

- ▶ Создание пары ключей (P. 327)
- ▶ Использование пар ключей и цифровых сертификатов, выданных центром сертификации (CA) (P. 336)

Использование Удаленного ИП

Использование Удаленного ИП	343
Запуск Удаленного ИП	344
Экраны Удаленного ИП	347
Управление документами и проверка состояния аппарата	353
Разрешение конечным пользователям управлять документами	360
Настройка параметров меню с помощью Удаленного ИП	363
Сохранение/загрузка зарегистрированных данных	365
Сохранение зарегистрированных данных	366
Загрузка зарегистрированных данных	368

Использование Удаленного ИП

129J-051

Управляя аппаратом удаленно с помощью веб-браузера, можно просматривать очередь печати и состояние аппарата. Можно также настраивать некоторые параметры. Это можно делать, не выходя из-за рабочего стола, что облегчает управление системой.

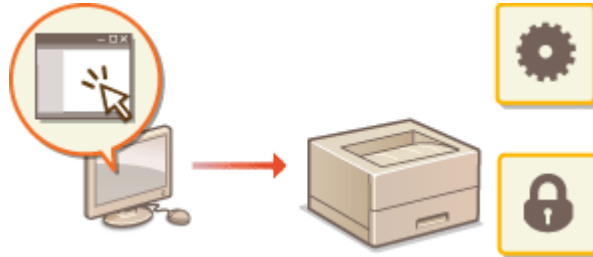

Функции Удаленного ИП

- ▶ **Управление документами и проверка состояния аппарата(Р. 353)**
- ▶ **Настройка параметров меню с помощью Удаленного ИП(Р. 363)**
- ▶ **Сохранение/загрузка зарегистрированных данных(Р. 365)**

Основы работы с Удаленным ИП

- ▶ **Запуск Удаленного ИП(Р. 344)**
- ▶ **Экраны Удаленного ИП(Р. 347)**

Требования к системе

Для использования Удаленного ИП требуются следующие условия. К тому же следует включить в веб-браузере файлы Cookie.

- Microsoft Internet Explorer 7.0 или более поздних версий
- Дисплей с разрешением не менее 800 x 600 пикселей и количеством цветов не менее 256

Запуск Удаленного ИП

129J-052

Для удаленного управления нужно ввести IP-адрес аппарата в веб-браузере и запустить Удаленный ИП. Заранее проверьте IP-адрес аппарата (▶ **Печать состоян. сети(P. 506)**). При возникновении вопросов обратитесь к администратору сети.

1 Запустите веб-обозреватель.

2 Введите в адресной строке «http://(IP-адрес устройства)/», и нажмите клавишу [ENTER].

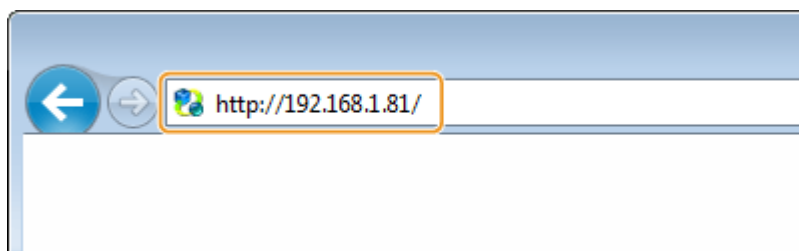

- Если вы хотите использовать адрес IPv6, добавьте его в квадратных скобках. Пример: http://[fe80::2e9e:fcff:fe4e:dbce]/.

ПРИМЕЧАНИЕ:

При использовании DNS-сервера

- Вместо «IP-адреса аппарата» можно ввести «<имя узла аппарата>.<имя домена>» (например, https://my_printer.example.com).

Если отображается предупреждение системы безопасности

- При шифровании обмена данных с помощью Удаленного ИП может появиться предупреждение системы безопасности (▶ **Использование TLS для шифрованной связи(P. 304)**). Если параметры сертификата или настройки TLS не содержат ошибок, перейдите на сайт.

3 Подключитесь к Удаленному ИП.

■ Если функция управления идентификаторами отделов отключена

Выберите [Режим управления] или [Режим обычного пользователя].

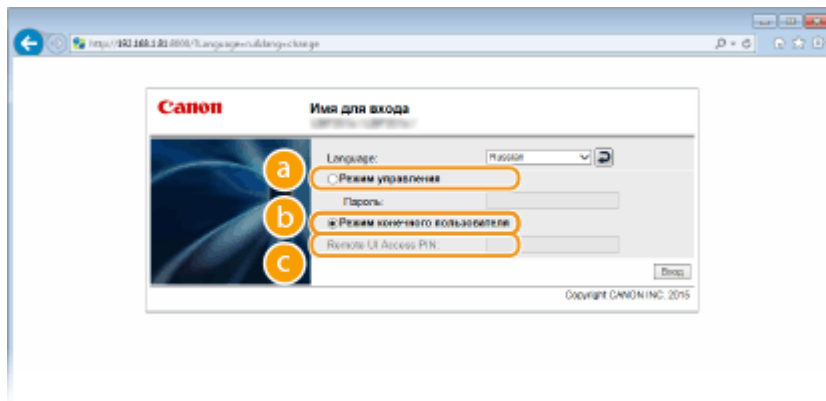

a [Режим управления]

Можно выполнять все операции и задавать настройки Удаленного ИП. Введите пароль администратора в поле [Пароль].

ПРИМЕЧАНИЕ:

- Пароль администратора по умолчанию — «7654321». **Задание пароля администратора системы(Р. 259)**

б [Режим обычного пользователя]

Можно проверить состояние документов или устройства и изменить некоторые параметры. Если вы хотите удалить свои документы печати, введите имя пользователя для документов в [Имя пользователя]. Имя пользователя автоматически задается документам печати, исходя из сведений о имени компьютера или имени учетной записи компьютера.

ПРИМЕЧАНИЕ:**Сведения о [Имя пользователя]**

- По умолчанию поле [Имя пользователя] не отображается, чтобы обычные пользователи не могли управлять документами. Если требуется управлять документами в режиме обычного пользователя, выполните вход в режиме управления и включите параметр [Разрешить выполнение задания обычного пользователя]. **Разрешение конечным пользователям управлять документами(Р. 360)**

с [PIN-код для доступа к удаленному ИП]

Если отображается [PIN-код для доступа к удаленному ИП], введите PIN-код (**Установка PIN-кода Remote UI(Р. 270)**).

■ Если функция управления идентификаторами отделов включена

Введите нужный идентификатор [ИД отдела] и PIN [PIN] (**Настройка управления именем подразделения(Р. 262)**).

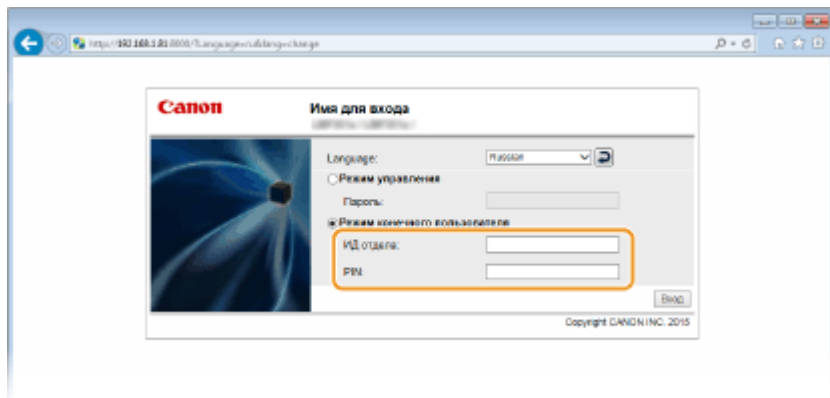
**4 Щелкните [Вход].**

- ➡ Откроется страница портала (главная страница). **Экраны Удаленного ИП(Р. 347)**

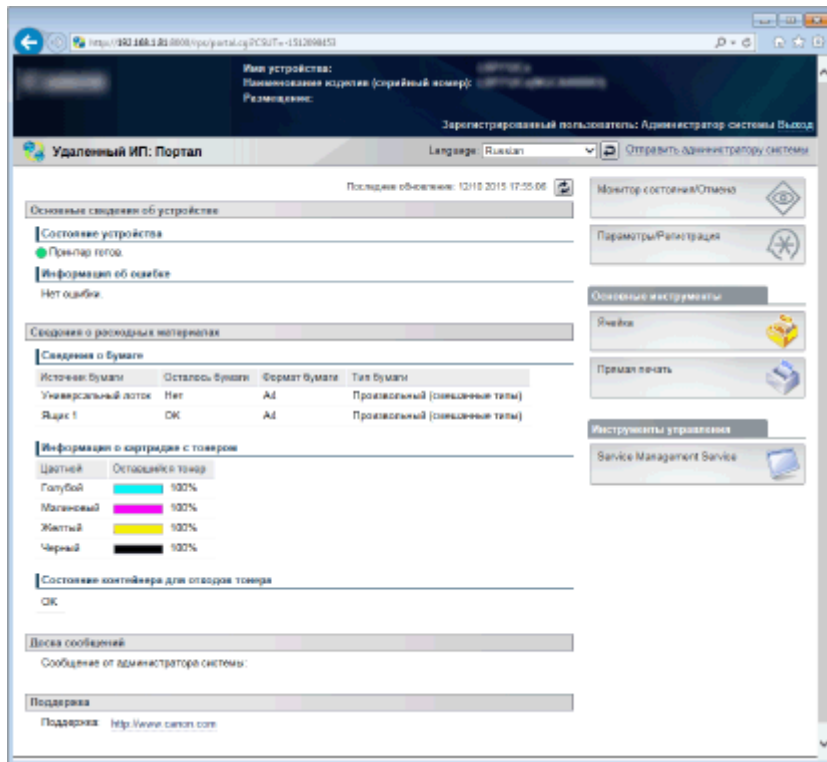

Экраны Удаленного ИП

129J-053

В этом разделе описаны главные экраны Удаленного ИП.

- ▶ Страница портала (главная страница)(Р. 347)
- ▶ Страница [Монитор состояния/Отмена](Р. 348)
- ▶ Страница [Параметры/Регистрация](Р. 349)
- ▶ Страница [Ячейка](Р. 350)
- ▶ Страница [Прямая печать](Р. 351)

Страница портала (главная страница)

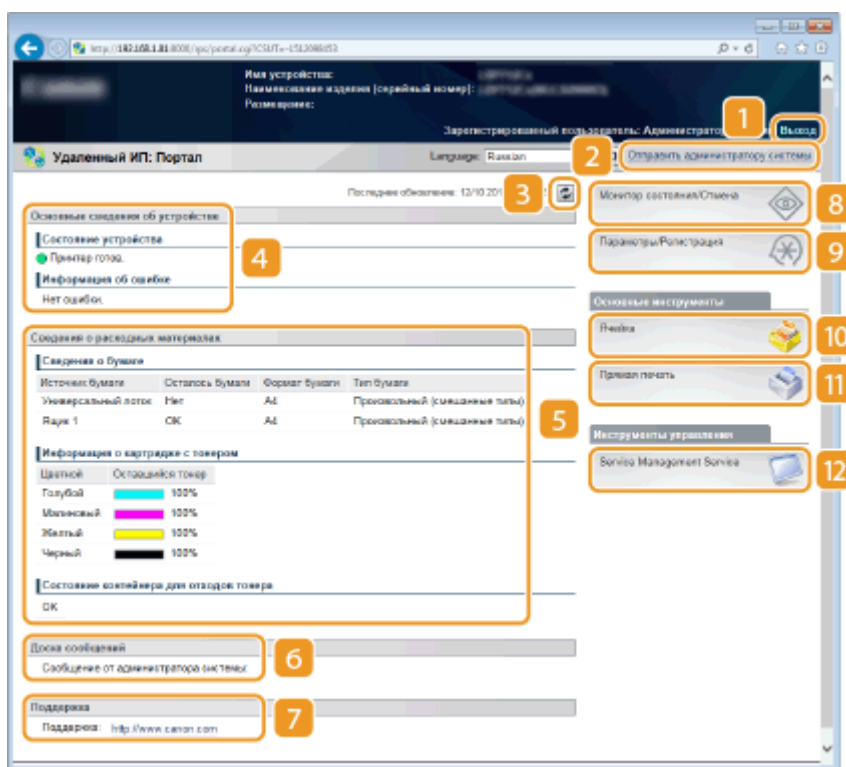

1 [Выход]

Выход из Удаленного ИП. Отобразится страница входа в систему.

2 [Отправить администратору системы]

Отображает окно для создания письма электронной почты администратору системы, указанного на странице [Настройки управления] в пункте [Защита].

3 Значок «Обновить»

Обновление текущей отображаемой страницы.

4 Основные сведения об устройстве

Отображение текущего состояния и информации об ошибках аппарата. Если возникает ошибка, отображается ссылка на страницу сведений об ошибке.

5 Сведения о расходных материалах

Отображает информацию о бумаге (оставшееся количество, формат и т. д.), оставшийся объем тонера в каждом картридже и оставшуюся емкость контейнера для отработанного тонера.

6 Доска сообщений

Отображение сообщения от администратора системы, указанного в поле [Ссылка на доску сообщений/поддержку] в разделе [Параметры/Регистрация] ► [Лицензия/Другое].

7 Поддержка

Отображение текстовой ссылки на сведения о поддержке аппарата, указанные в поле [Ссылка на доску сообщений/поддержку] раздела [Параметры/Регистрация] ► [Лицензия/Другое].

8 [Монитор состояния/Отмена]

Отображает страницу [Монитор состояния/Отмена]. На этой странице можно проверить текущее состояние печати, отменить обработку печати и посмотреть журнал заданий печати.

9 [Параметры/Регистрация]

Показывает страницу [Параметры/Регистрация]. При выполнении входа в систему в режиме управления можно изменять параметры и сохранять/загружать зарегистрированные данные. ► **Настройка параметров меню с помощью Удаленного ИП(Р. 363)**

10 [Ячейка] (только если установлена дополнительная SD-карта)

Отображение страницы [Ячейка]. Можно печатать и удалять документы, хранящиеся в аппарате. ► **Печать документа, хранящегося в аппарате (печать сохраненного задания)(Р. 136)**

11 [Прямая печать]

Можно напечатать файл, хранящийся в компьютере, не открывая этот файл. ► **Печать без открытия файла (прямая печать)(Р. 146)**

12 [Service Management Service]

Запуск службы SMS (Service Management Service, служба управления службами), используемой для управления приложениями MEAP (программное обеспечение для расширения функций). **Руководство по функциям для MEAP Application Management**

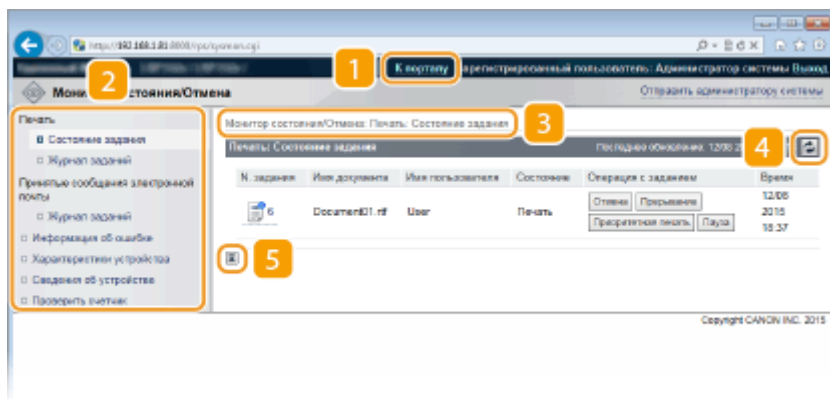
Страница [Монитор состояния/Отмена]

1 [К порталу]

Возврат на страницу портала (главную страницу)

2 Меню

Щелкните по элементу, чтобы его содержимое отобразилось на правой странице. ► **Управление документами и проверка состояния аппарата(Р. 353)**

3 Навигационная цепочка

Указание серии страниц, открытие которых привело к открытию текущей страницы. Можно проверить, какая страница открыта в данный момент.

4 Значок «Обновить»

Обновление текущей отображаемой страницы.

5 Значок «Наверх»

Перемещение бегунка прокрутки в верхнюю часть страницы при прокручивании ее вниз.

Страница [Параметры/Регистрация]

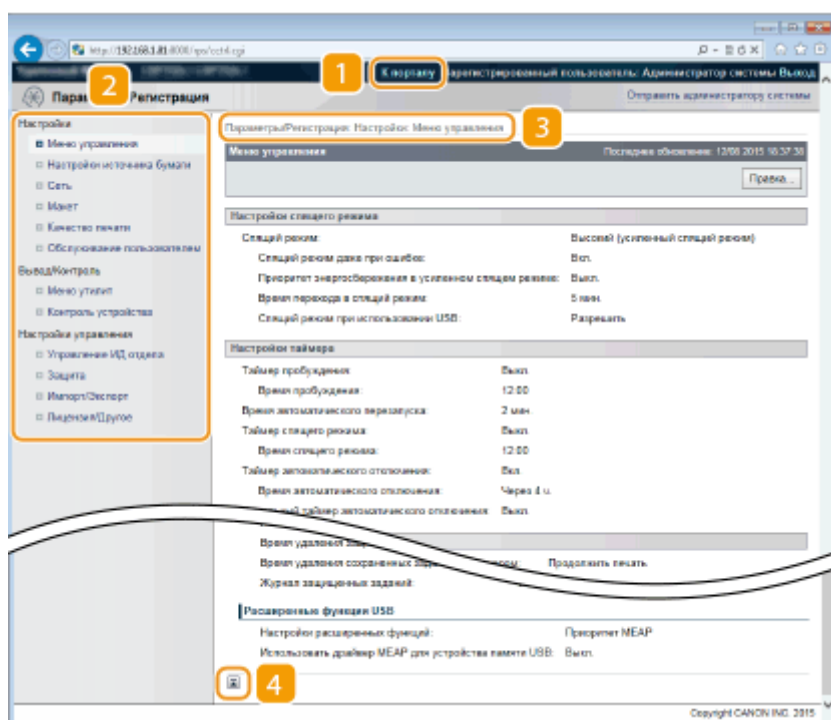
**1 [К порталу]**

Возврат на страницу портала (главную страницу)

2 Меню

Щелкните по элементу, чтобы его содержимое отобразилось на правой странице. ► **Настройка параметров меню с помощью Удаленного ИП(Р. 363)**

3 Навигационная цепочка

Указание серии страниц, открытие которых привело к открытию текущей страницы. Можно проверить, какая страница открыта в данный момент.

4 Значок «Наверх»

Перемещение бегунка прокрутки в верхнюю часть страницы при прокручивании ее вниз.

ПРИМЕЧАНИЕ

Меню на странице [Параметры/Регистрация]

- Настройки на странице [Параметры/Регистрация] можно изменять только в том случае, если вход выполнен в режиме управления.
- Если выполнен вход в режиме обычного пользователя, [Меню утилит], [Контроль устройства], [Управление ИД отдела] и [Импорт/Экспорт] не отображаются.

Страница [Ячейка]

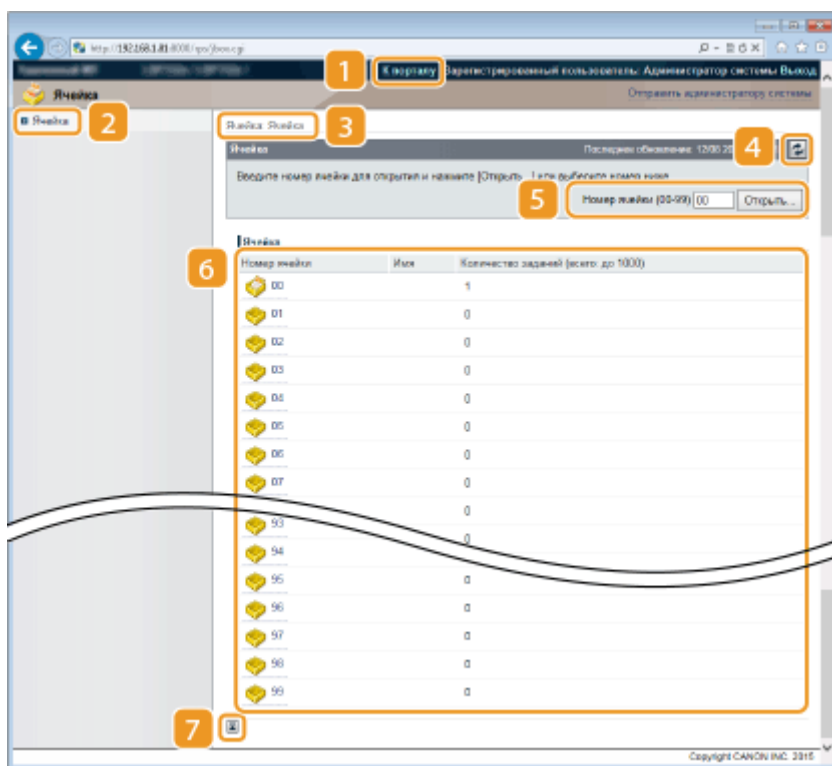

1 [К порталу]

Возврат на страницу портала (главную страницу)

2 [Ячейка]

Отображается список ячеек. Открыв ячейку, можно просматривать подробную информацию о документах, хранящихся в ячейке, печатать документы и удалять их. **Печать документа, хранящегося в аппарате (печать сохраненного задания)(Р. 136)**

3 Навигационная цепочка

Указание серии страниц, открытие которых привело к открытию текущей страницы. Можно проверить, какая страница открыта в данный момент.

4 Значок «Обновить»

Обновление текущей отображаемой страницы.

5 Номер ячейки

Можно ввести номер ячейки и нажать [Открыть], чтобы открыть ячейку с введенным номером.

6 Список ячеек

Для открытия требуемой ячейки можно нажать текстовую ссылку в столбце [Номер ячейки].

7 Значок «Наверх»

Перемещение бегунка прокрутки в верхнюю часть страницы при прокручивании ее вниз.

Страница [Прямая печать]

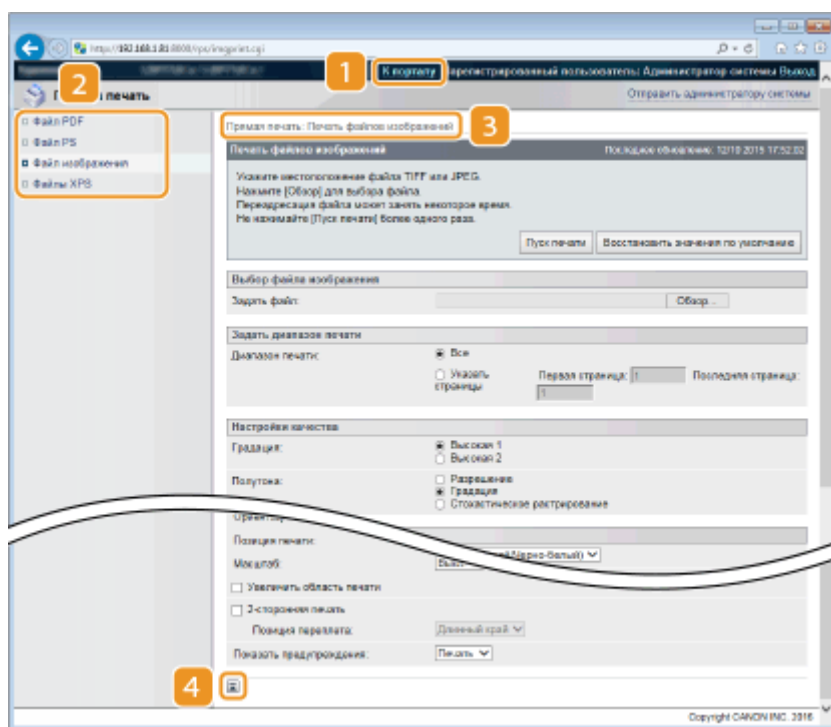
**1 [К порталу]**

Возврат на страницу портала (главную страницу)

2 Меню

Отображение страницы для задания формата файла, который требуется напечатать в режиме прямой печати. ► **Печать без открытия файла (прямая печать)**(Р. 146)

3 **Навигационная цепочка**

Указание серии страниц, открытие которых привело к открытию текущей страницы. Можно проверить, какая страница открыта в данный момент.

4 **Значок «Наверх»**

Перемещение бегунка прокрутки в верхнюю часть страницы при прокручивании ее вниз.

Управление документами и проверка состояния аппарата

129J-054

- ▶ Проверка состояния документов для печати(Р. 353)
- ▶ Просмотр журнала документов(Р. 354)
- ▶ Просмотр сведений об ошибках(Р. 357)
- ▶ Проверка технических характеристик устройства(Р. 357)
- ▶ Проверка сведений об администраторе системы(Р. 358)
- ▶ Проверка счетчика общего объема печати(Р. 359)

ПРИМЕЧАНИЕ

- Отображается только 128 символов имени документа. К имени файла можно добавить название приложения печати.

Проверка состояния документов для печати

Можно проверять состояние печати (печатается или ожидает печати) документов, назначенных для печати с компьютера, а также удалять документы и приостанавливать их.



Подключитесь к Удаленному ИП (▶ **Запуск Удаленного ИП(Р. 344)**) ▶ [Монитор состояния/Отмена] ▶ [Состояние задания]

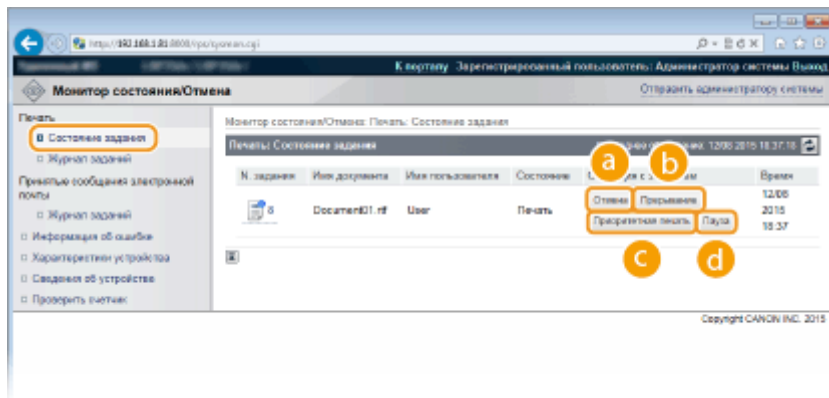

a [Отмена]

Можно удалять печатаемые документы или документы, ожидающие печати.

b [Прерывание] *

Временная остановка текущего выполняющегося задания печати и запуск указанного задания печати. Печать оставшихся страниц прерванного задания печати начинается сразу же по завершении прерывающего задания печати.

c [Приоритетная печать] *

Перемещение документа, ожидающего печати, на одну позицию вверх в порядке печати.

d [Пауза]*/[Возобновить]*

Нажмите кнопку [Пауза], чтобы временно остановить текущее задание печати. Нажмите кнопку [Возобновить], чтобы возобновить приостановленное задание печати.

ПРИМЕЧАНИЕ:

- Для защищенного или зашифрованного документа при нажатии кнопки [Возобновить] открывается экран ввода PIN-кода. Введите правильный PIN-код и нажмите кнопку [OK].

* Не отображается, если в меню настройки на панели управления для параметра <Печать с прерыванием> задано значение <Выкл.> (**▶ Печать с прерыванием(Р. 381)**).

ПРИМЕЧАНИЕ

- Отображается состояние всех заданий печати независимо от настроек управления идентификаторами отделов.
- Заводские настройки по умолчанию запрещают выполнение некоторых операций (например, удаление документа, предназначенного для печати, или прерывание задание печати) в режиме обычного пользователя. Если требуется управлять документами в режиме обычного пользователя, выполните вход в режиме управления и включите параметр [Разрешить выполнение задания обычного пользователя]. **▶ Разрешение конечным пользователям управлять документами(Р. 360)**
- При выполнении входа в систему в режиме обычного пользователя и вводе своего имени пользователя, имя пользователя отображается только для документов этого пользователя.
- Нажмите [N. задания] на документах, печать которых была приостановлена, или для которых используется безопасная печать, чтобы просмотреть подробную информацию. Можно просмотреть имя пользователя и количество страниц печатаемого документа.

Просмотр журнала документов

Журнал печати и журнал приема электронной почты отображаются в виде списка.



Подключитесь к Удаленному ИП (**▶ Запуск Удаленного ИП(Р. 344)**) ▶ [Монитор состояния/Отмена] ▶ [Журнал заданий]

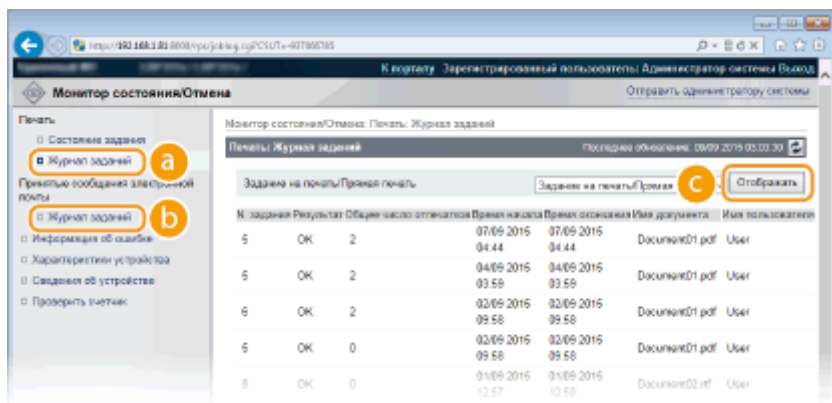

a [Журнал заданий] (Печать)

Возможно отображение журнала печати четырех типов.

[Задание на печать/Прямая печать]	Отображается до 400 документов, распечатанных с компьютеров или запоминающих устройств USB (до 2000 документов, если установлена SD-карта).
[Сохраненное задание]	Отображается журнал, содержащий сведения о максимум 2000 распечатанных документов, хранящихся в аппарате (только если установлена SD-карта).
[Отчет]	Отображается журнал, содержащий сведения о максимум 16 документах, напечатанных как списки настроек и отчеты (до 128 документов, если установлена SD-карта).
[Печать электронной почты]	Отображается журнал, содержащий сведения о максимум 16 сообщениях электронной почты, напечатанных после их получения (до 128 документов, если установлена SD-карта).

б [Журнал заданий] (Прием эл. почты)

В журнале приема электронной почты отображаются до 96 сообщений электронной почты. Если во время приема электронной почты возникает ошибка, соответствующий код ошибки отображается в поле [Результаты приема].

Код ошибки	Причина	Действие
407	Почтовый сервер POP3 отключился.	<ul style="list-style-type: none"> Обратитесь к администратору сети. Если эта ошибка часто происходит с одними и теми же данными электронной почты, проверьте правильность данных электронной почты.
	Во время приема электронной почты не удается получить данные объемом 1 КБ (1024 байт) в течение 10 минут.	
408	Почтовый сервер POP3 вернул ответ «ERR» (Ошибка).	Обратитесь к администратору сети.
412	Во время приема электронной почты не удается получить данные объемом 1 КБ (1024 байт) в течение 10 минут.	<ul style="list-style-type: none"> Обратитесь к администратору сети. Если эта ошибка часто происходит с одними и теми же данными электронной почты, проверьте правильность данных электронной почты.
420	Размер данных электронной почты превышает 1,5 Гб.	Если в аппарат установлена SD-карта, объем отправляемых данных электронной почты не должен превышать 1,5 Гб.
421	Размер сообщения электронной почты превышает 25 Мб.	Если в аппарат установлена SD-карта, размер отправляемого сообщения электронной почты не должен превышать 25 Мб.
422	Размер вложенного файла превышает 100 Мб.	Если в аппарат установлена SD-карта, размер каждого вложенного файла не должен превышать 100 Мб.
423	Формат полученного вложенного файла не поддерживается.	Вложенные файлы должны иметь формат JPEG или TIFF. Не вкладывайте в отправляемые сообщения электронной почты файлы в любом другом формате.
424	Вложено более трех файлов.	Дополнительные вложенные файлы не печатаются.
430	Отправитель полученной электронной почты неизвестен.	Обязательно задавайте отправителя перед отправкой сообщений электронной почты.

431	Получено разделенное сообщение электронной почты.	Примите следующие меры, чтобы исключить отправку сообщений электронной почты в разделенном виде. <ul style="list-style-type: none"> Уменьшите размер отправляемого сообщения электронной почты. (Уменьшите размер сообщения электронной почты, чтобы он не превышал размер, при котором производится разделение сообщений электронной почты.) Настройте приложение, чтобы исключить разделение сообщений электронной почты перед их отправкой.
	Полученное сообщение электронной почты содержит неподдерживаемую кодировку или коды символов.	Для отправляемых сообщений электронной почты используйте кодировку и коды символов, поддерживаемые аппаратом. ►Общее описание функции печати электронной почты(Р. 161)
	Формат полученного сообщения электронной почты не поддерживается.	Проверьте формат электронной почты. Рекомендуется отправлять сообщения электронной почты в текстовом формате.
432	Получены недопустимые данные.	Проверьте правильность данных отправленного сообщения электронной почты.
433	Получено сообщение электронной почты в формате HTML.	Аппарат не поддерживает сообщения электронной почты в формате HTML. (Сообщение электронной почты в формате HTML печатается в виде простого текста.)
434	Сообщение электронной почты не содержит текста.	Полученное сообщение электронной почты не содержит текста сообщения.
435	Переадресованный факсимильный документ недопустим.	Вложенный файл не имеет формат TIFF или его размер превышает допустимый печатаемый размер.
436	Переадресованный факсимильный документ не содержит вложенного файла.	Документ не печатается в связи с отсутствием вложенного файла.
440	По какой-то причине печать была отменена.	Заново отправьте сообщение электронной почты.
441	Во время обработки произошла ошибка.	Заново отправьте сообщение электронной почты.
499	Произошла ошибка в аппарате.	Примите требуемые меры в соответствии с сообщением на дисплее аппарата. ►Если появляется сообщение об ошибке(Р. 533)

ПРИМЕЧАНИЕ:

- В случае возникновения двух и более ошибок отображается только код ошибки с меньшим номером.
- Коды ошибок можно также проверять с помощью списка журнала приема электронной почты. **►Список журнала приема электронной почты(Р. 605)**

С [Отображать] (только журнал печати)

Если выбрать тип печати в раскрывающемся списке и нажать кнопку [Отображать], журнал печати выбранного типа отображается в виде списка.

ПРИМЕЧАНИЕ

- Если в аппарат не установлена дополнительная SD-карта, при завершении работы или полной перезагрузке аппарата журнал стирается.

Просмотр сведений об ошибках

При появлении ошибки щелкните сообщение, показанное в [Информация об ошибке] на странице портала (главная страница), — отобразится эта страница. **▶ Страница портала (главная страница)(Р. 347)**



Подключитесь к Удаленному ИП (**▶ Запуск Удаленного ИП(Р. 344)**) ▶ [Монитор состояния/Отмена] ▶ [Информация об ошибке]

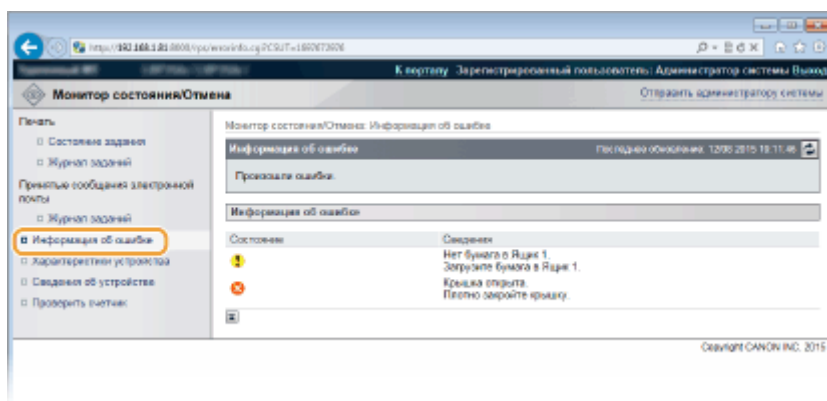

Проверка технических характеристик устройства

Можно просматривать информацию, включая максимальную скорость печати и функции аппарата.



Подключитесь к Удаленному ИП (**▶ Запуск Удаленного ИП(Р. 344)**) ▶ [Монитор состояния/Отмена] ▶ [Характеристики устройства]

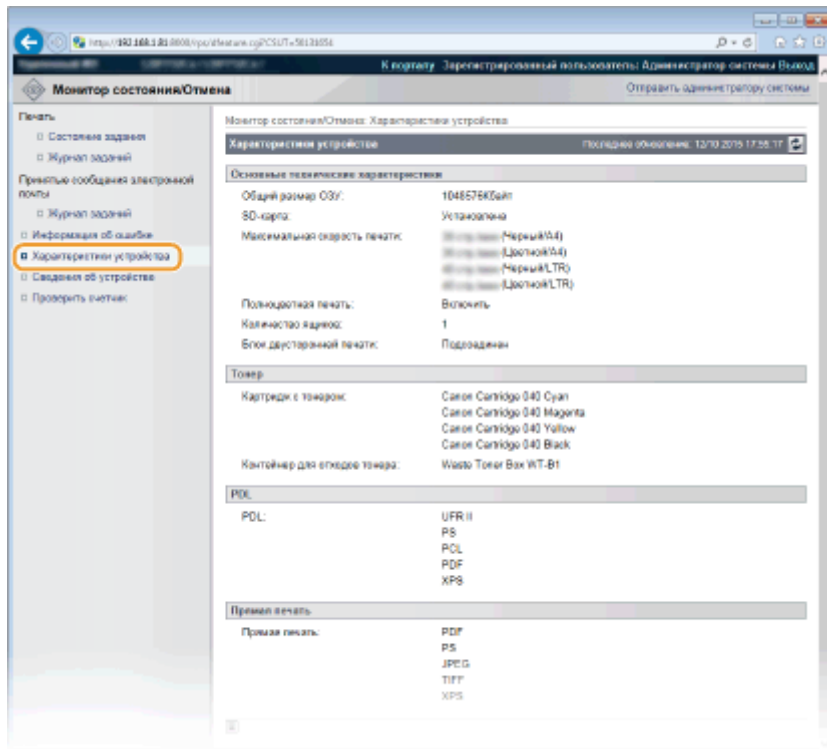

Проверка сведений об администраторе системы

Отображение сведений об аппарате и администраторе системы. Эта та информация, которая была задана в параметрах [Защита] ► [Настройки управления] на странице [Параметры/Регистрация] (► **Задание пароля администратора системы**(P. 259)).



Подключитесь к Удаленному ИП (► **Запуск Удаленного ИП**(P. 344)) ► [Монитор состояния/Отмена] ► [Сведения об устройстве]

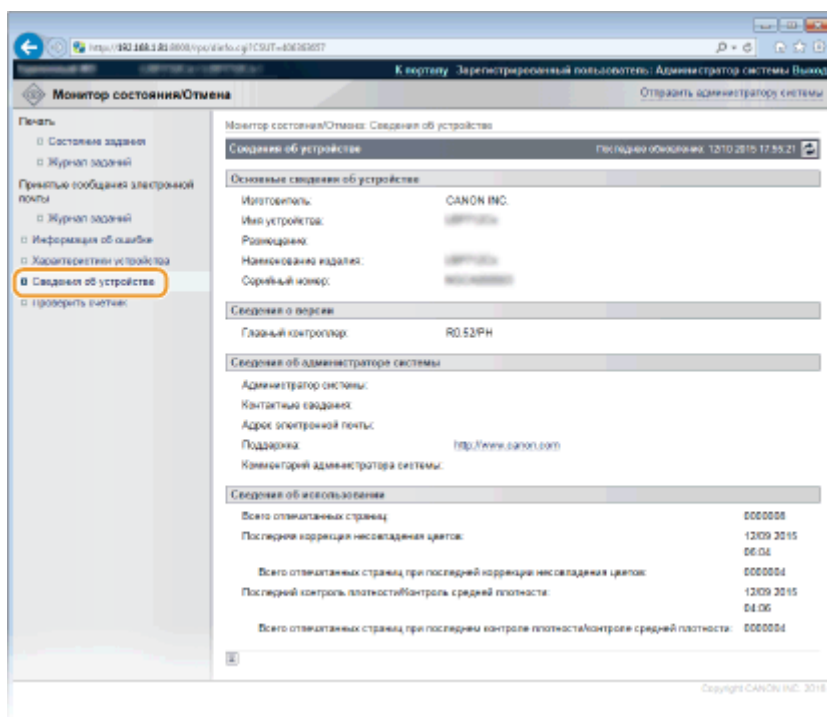

Проверка счетчика общего объема печати

Отображается общее число напечатанных страниц.



Подключитесь к Удаленному ИП (▶ **Запуск Удаленного ИП(Р. 344)**) ▶ [Монитор состояния/Отмена] ▶ [Проверить счетчик]

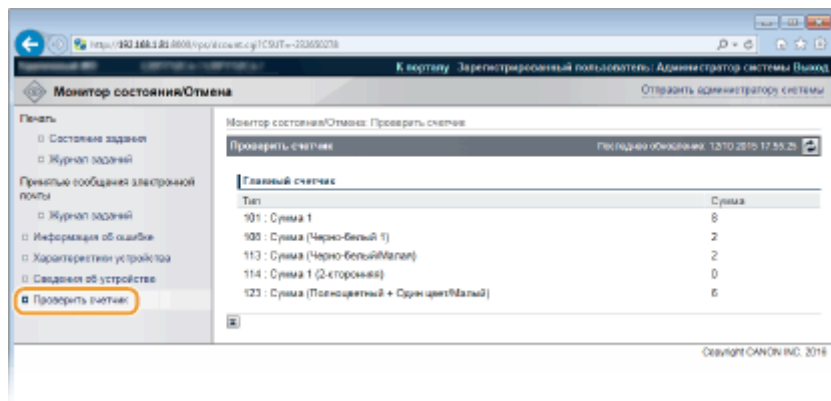

ССЫЛКИ

▶ **Экраны Удаленного ИП(Р. 347)**

Разрешение конечным пользователям управлять документами

129J-055

Можно настроить параметры таким образом, чтобы удалять документы или прерывать их печать можно было даже в том случае, если вход в Удаленный ИП был выполнен в режиме обычного пользователя.

1 Запустите Удаленный ИП и войдите в режиме управления. ▶ Запуск Удаленного ИП(Р. 344)

2 Щелкните [Параметры/Регистрация].

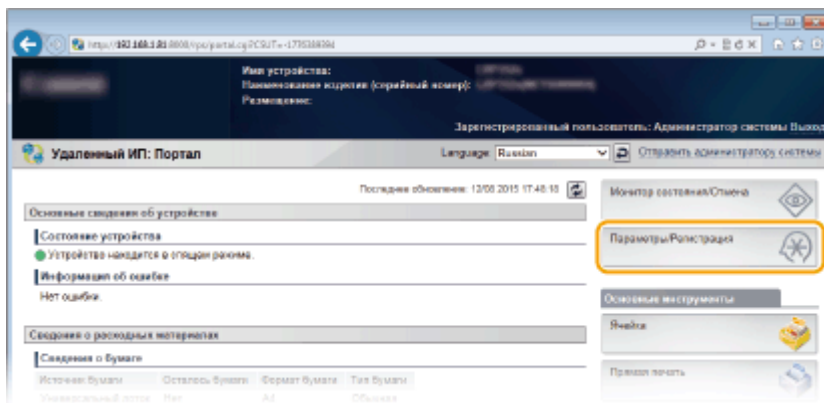

3 Щелкните [Защита] ▶ [Настройки управления].

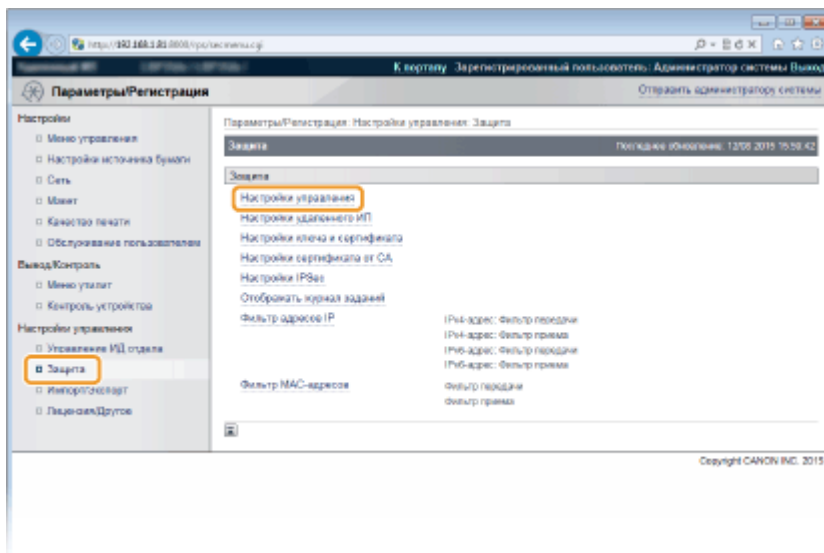

4 Щелкните [Правка].

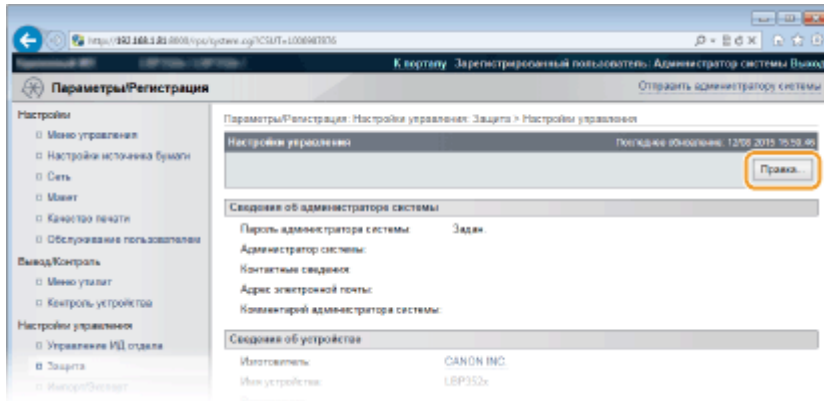

5 Введите пароль администратора в поле [Текущий пароль администратора системы].

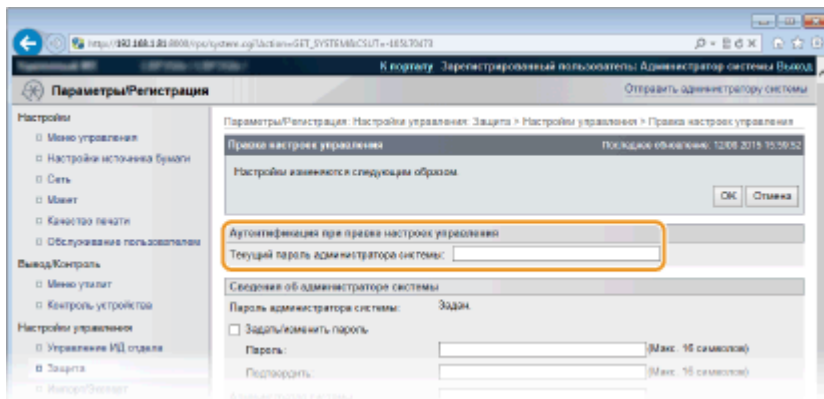

6 Установите флажок [Разрешить выполнение задания обычного пользователя] и щелкните [OK].

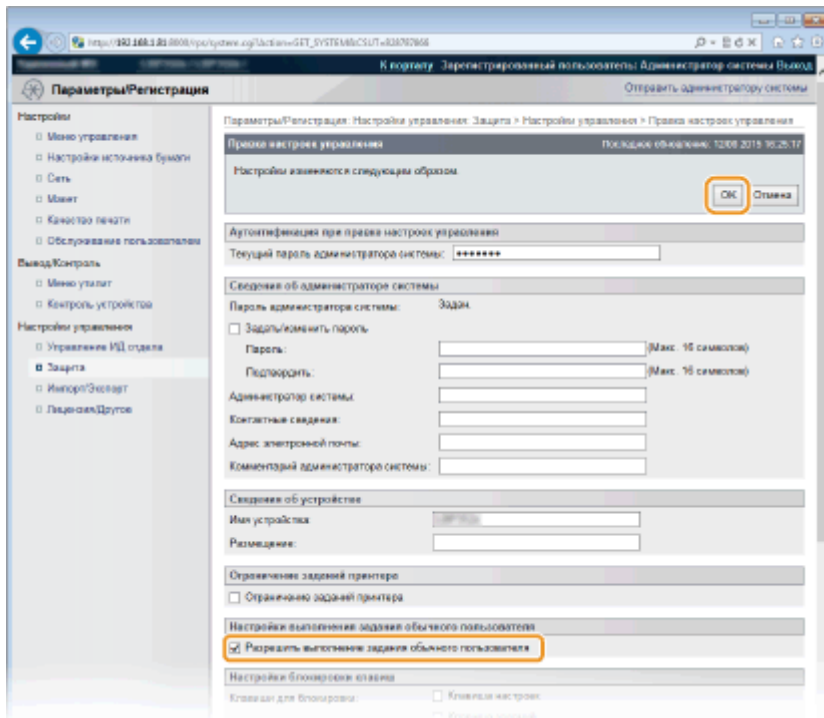

[Разрешить выполнение задания обычного пользователя]

Если этот флажок установлен, обычные пользователи могут управлять документами, имя пользователя которых соответствует имени, использованному для входа. Если требуется запретить обычным пользователям управлять документами, снимите этот флажок.

ССЫЛКИ

▶ **Экраны Удаленного ИП(Р. 347)**

Настройка параметров меню с помощью Удаленного ИП

129J-056

С помощью Удаленного ИП можно изменять различные настройки аппарата. Большинство параметров можно также и на самом аппарате, однако существует ряд параметров, которые можно настроить только с помощью Удаленного ИП.

- 1** Запустите Удаленный ИП и войдите в режиме управления. ▶ Запуск Удаленного ИП(Р. 344)
- 2** Щелкните [Параметры/Регистрация].

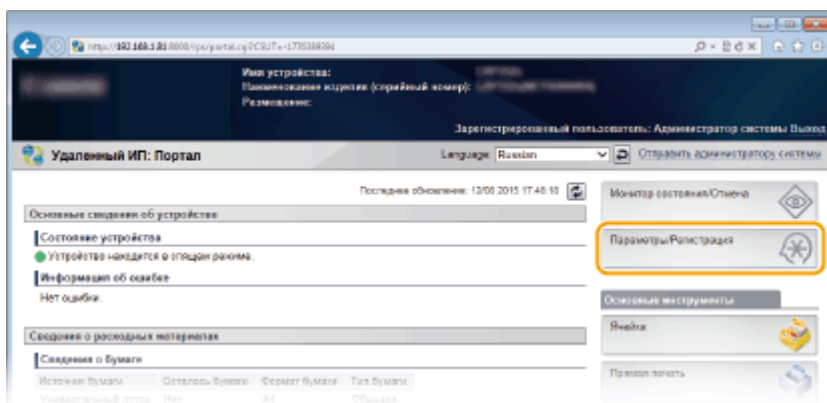

- 3** Выберите пункт меню, который необходимо настроить, и нажмите [Правка].

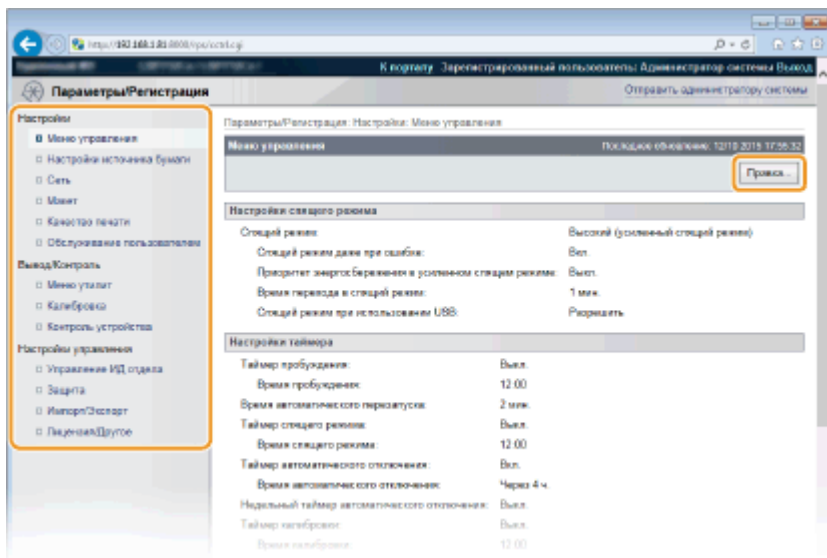

- Подробная информация о настройках меню представлена в следующем разделе

Элементы меню	Объекты ссылок
Настройки	
Меню управления	▶ Меню управления(Р. 373)

Элементы меню	Объекты ссылок
Настройки источника бумаги	▶ Меню выбора устройства подачи(Р. 514)
Сеть	▶ Сеть(Р. 388)
Компоновка	▶ Макет(Р. 409)
Качество печати	▶ Качество печати(Р. 413)
Управление пользователями	▶ Обслуж. пользоват.(Р. 432)
Вывод/управление	
Службное меню	▶ Печать отчетов и списков(Р. 603) ▶ Меню заданий(Р. 510)
Калибровка	▶ Коррекция несовпадения цветов и оттенков(Р. 596)
Управление устройством	Можно управлять состоянием аппарата. ▶ Клавиша Подключен(Р. 25) ▶ Частичный сброс(Р. 512) ▶ Переход в спящий режим(Р. 63)
Настройки управления	
Управление идентификаторами отделов	▶ Настройка управления именем подразделения(Р. 262)
Безопасность	▶ Безопасность(Р. 254)
[Import/Export] (Импорт/Экспорт)	▶ Сохранение/загрузка зарегистрированных данных(Р. 365)
Лицензия/прочее	<ul style="list-style-type: none"> Можно изменить сообщения, отображаемые на доске сообщений, и ссылку на страницу технической поддержки, которая отображается на странице портала (главная страница). Можно зарегистрировать или обновить программное обеспечение (Function Guide for Software Registration and Update). <p>ПРИМЕЧАНИЕ:</p> <ul style="list-style-type: none"> В некоторых странах и регионах эта функция недоступна.

ССЫЛКИ

- ▶ **Экраны Удаленного ИП(Р. 347)**
- ▶ **Список меню настройки(Р. 371)**

Сохранение/загрузка зарегистрированных данных

129J-057

Данные параметров меню, зарегистрированные на аппарате, можно сохранить на компьютере (экспорт). Данные, сохраненные в компьютере, можно зарегистрировать в аппарате (импорт). Данные, экспортированные из данного аппарата, можно импортировать в другой аппарат этой же модели. Это позволяет легко скопировать данные различных настроек на несколько аппаратов. Для этого нужно войти в систему в режиме управления.

► **Сохранение зарегистрированных данных(Р. 366)**

► **Загрузка зарегистрированных данных(Р. 368)**

ВАЖНО

Не выключайте аппарат до завершения экспорта/импорта.

- Для завершения процесса может потребоваться несколько минут. Выключение аппарата во время процесса импорта/экспорта может привести к повреждению данных или аппарата.

Не используйте аппарат во время экспорта/импорта.

- Перед экспортом/импортом убедитесь, что ни один документ не находится в процессе печати.

ПРИМЕЧАНИЕ

Импорт/экспорт с помощью панели управления

- Данные настроек можно также сохранять и загружать с помощью запоминающего устройства USB, используя панель управления аппарата. ► **Настр. импорта/экс.(Р. 445)**

Сохранение зарегистрированных данных

129J-058

Можно экспортировать данные настроек аппарата и сохранить их в компьютере. Рекомендуем регулярно сохранять важные настройки.

- 1 Запустите Удаленный ИП и войдите в режиме управления. ▶ Запуск Удаленного ИП(Р. 344)
- 2 Щелкните [Параметры/Регистрация].

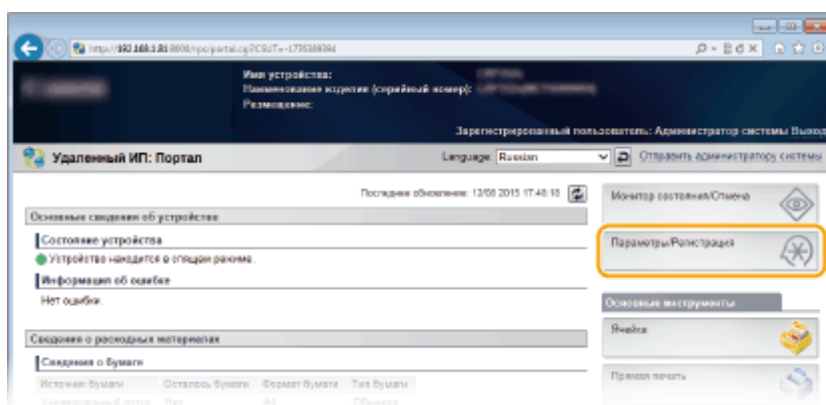

- 3 Щелкните [Импорт/Экспорт] ▶ [Экспорт].

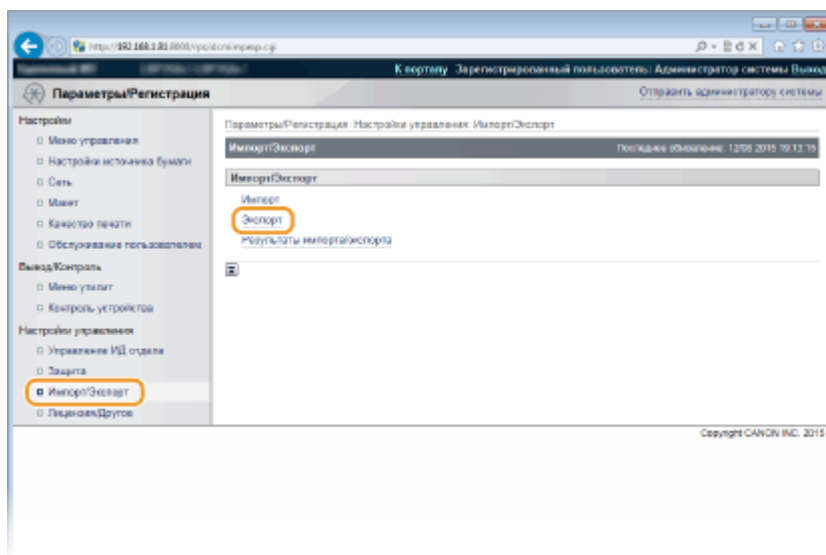

- 4 Выберите настройки, которые требуется экспортировать, и задайте пароль шифрования.

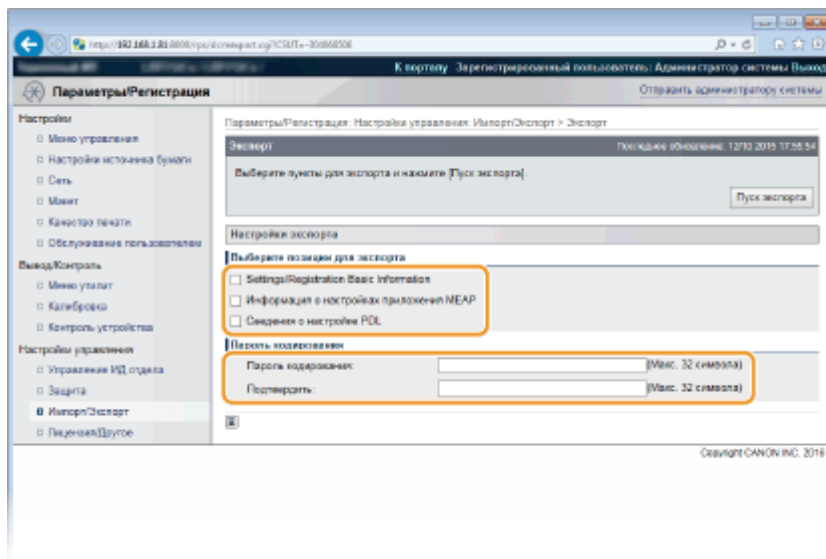

[Основная информация о параметрах/регистрации]

Чтобы экспортировать данные настроек, которые можно задавать с помощью пункта [Параметры/Регистрация] на странице портала, установите этот флажок.

[Информация о настройках приложения MEAP]

Чтобы экспортировать данные настроек приложений MEAP, установите этот флажок.

[Сведения о настройке PDL]

Чтобы экспортировать данные настроек, которые можно задавать в пункте **Настройки**, относящиеся к конкретному режиму печати (Р. 450), установите этот флажок.

[Пароль кодирования]

Введите пароль для шифрования экспортируемых данных длиной не более 32 символов. Введите этот же пароль в поле [Подтвердить]. Если пароль не задан, экспорт данных невозможен.

ПРИМЕЧАНИЕ:

- Этот пароль требуется при импорте экспортированных данных. **Загрузка зарегистрированных данных (Р. 368)**

5 Щелкните [Пуск экспорта].

6 Следуйте инструкциям на экране, чтобы указать место сохранения экспортированных данных настроек.

⇒ Данные настроек сохранены.

ССЫЛКИ

- Экраны Удаленного ИП (Р. 347)**
- Список меню настройки (Р. 371)**

Загрузка зарегистрированных данных

129J-059

Загрузите (импортируйте) данные, экспортированные из аппарата. Можно также импортировать настройки с другого аппарата, если он той же модели, что и ваш аппарат.

- 1 Запустите Удаленный ИП и войдите в режиме управления. ▶ Запуск Удаленного ИП(Р. 344)
- 2 Щелкните [Параметры/Регистрация].

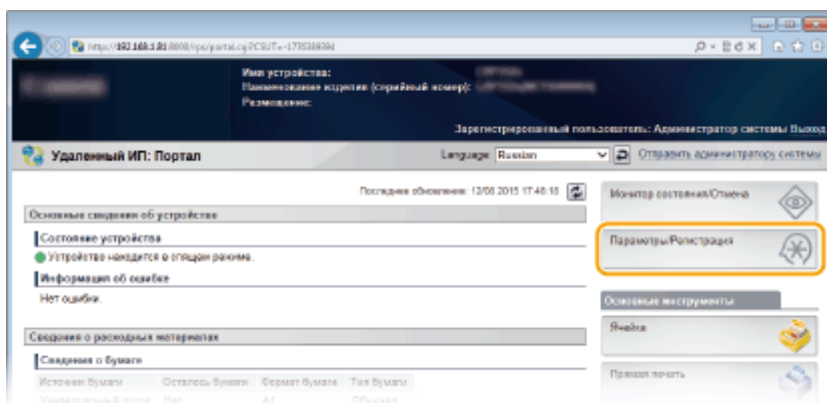

- 3 Щелкните [Импорт/Экспорт] ▶ [Импорт].

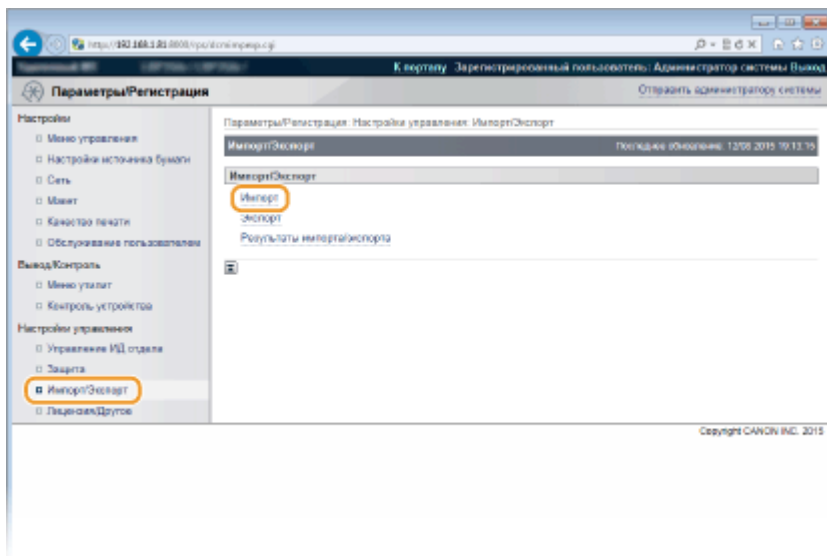

- 4 Укажите файл настроек, который необходимо импортировать, и введите пароль.

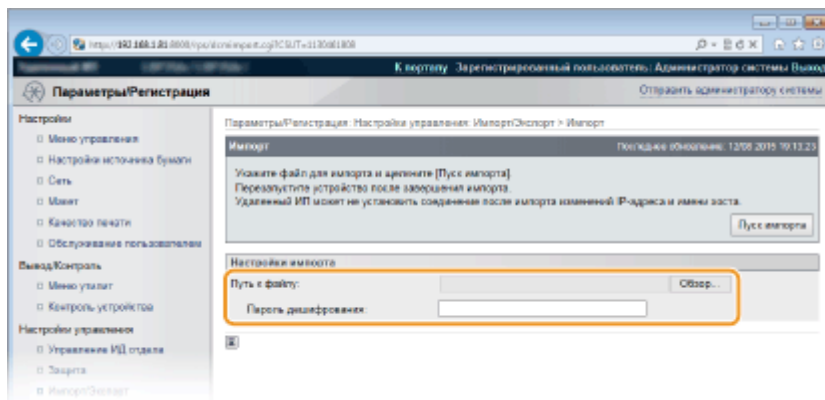

[Путь к файлу]

Нажмите [Обзор] и выберите файл.

[Пароль дешифрования]

Введите пароль, заданный при экспорте настроек.

5 Щелкните [Пуск импорта].

6 Щелкните [OK].

⇒ Указанные данные настроек будут импортированы на аппарат.

7 Щелкните [Перезапустить].

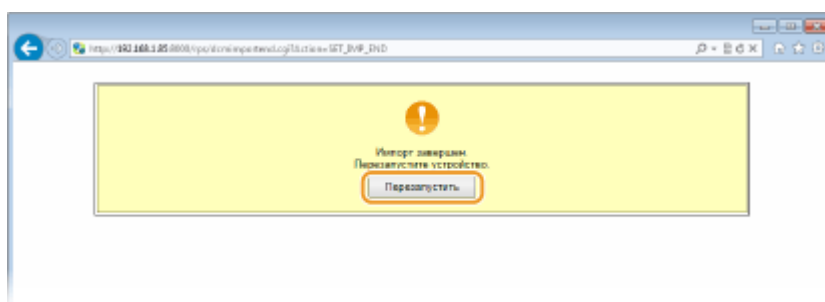

⇒ Настройки вводятся в действие после перезапуска аппарата.

ССЫЛКИ

- ▶ **Экраны Удаленного ИП(Р. 347)**
- ▶ **Список меню настройки(Р. 371)**

Список меню настройки

Список меню настройки	371
Меню настройки	372
Меню управления	373
Источник бумаги	387
Сеть	388
Макет	409
Качество печати	413
Интерфейс	428
Обслуж. пользоват.	432
Режим печати	448
Настройки, относящиеся к конкретному режиму печати	450
UFR II	451
PCL	452
Визуализация	458
XPS	469
PDF	480
PS	491
Настройки MEAP	502
Проверить счетчик	503
Меню инициализации	504
Меню утилит	505
Меню заданий	510
Меню сброса	512
Меню выбора устройства подачи	514

Список меню настройки

129J-05A

У данного аппарата есть множество параметров. Каждую из указанных настроек можно при необходимости изменить. Укажите настройки с помощью экранов меню панели управления.

ПРИМЕЧАНИЕ

Приоритет настроек

- Настройки, указанные в драйвере принтера, заменяют настройки, указанные с панели управления.
- При выполнении прямой печати USB или прямой печати настройки, указанные для печати или сохраненные в данных TIFF, заменяют настройки, заданные с панели управления.



СОВЕТЫ

- Для просмотра текущих настроек можно напечатать меню настроек в виде списка:
 - ▶ Стр. конфигурации (Р. 506)
 - ▶ Печать состоян. сети (Р. 506)

Меню настройки

129J-05C

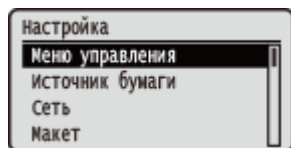

Можно указать настройки для рабочей среды аппарата и для печати. При нажатии кнопки ► () на панели управления открывается меню настройки, в котором отображаются пункты настройки для каждой функции.

- ▶ Меню управления(Р. 373)
- ▶ Источник бумаги(Р. 387)
- ▶ Сеть(Р. 388)
- ▶ Макет(Р. 409)
- ▶ Качество печати(Р. 413)
- ▶ Интерфейс(Р. 428)
- ▶ Обслуж. пользоват.(Р. 432)
- ▶ Режим печати(Р. 448)
- ▶ Настройки, относящиеся к конкретному режиму печати(Р. 450)
- ▶ Настройки MEAP(Р. 502)
- ▶ Проверить счетчик(Р. 503)
- ▶ Меню инициализации(Р. 504)

Меню управления

129J-05E

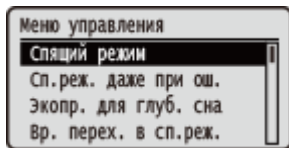

Настройки спящего режима и поведения аппарата в случае ошибки перечислены вместе с кратким описанием. Настройки по умолчанию отмечены крестиком (†).

ПРИМЕЧАНИЕ

Символы звездочки (*)

- Настройки, отмеченные звездочкой (*), не отображаются в зависимости от других настроек или от наличия дополнительной SD-карты в аппарате.

- | | |
|--------------------------------|--------------------------------|
| ▶ Спящий режим(Р. 373) | ▶ SD-карта(Р. 381) |
| ▶ Сп.реж. даже при ош.(Р. 373) | ▶ Печать с прерыванием(Р. 381) |
| ▶ Экопр. для глуб. сна(Р. 374) | ▶ Вр. удал. защ.печати(Р. 382) |
| ▶ Вр. перех. в сп.реж.(Р. 374) | ▶ Журнал защ. заданий(Р. 382) |
| ▶ Сп.реж. при исп. USB(Р. 374) | ▶ ОС ПК с USB-подключ.(Р. 382) |
| ▶ Настройки таймера(Р. 375) | ▶ Выбор PDL (PnP)(Р. 383) |
| ▶ Этап предупреждения(Р. 376) | ▶ Настройки управления(Р. 383) |
| ▶ Автопропуск ошибки(Р. 377) | ▶ RMT-SW(Р. 384) |
| ▶ Язык(Р. 377) | ▶ Настройка экрана(Р. 384) |
| ▶ Сигнал(Р. 378) | ▶ Инструкция-анимация(Р. 385) |
| ▶ Показать предупреж.(Р. 378) | ▶ Показ. уров. тонера(Р. 385) |
| ▶ Настр. даты/времени(Р. 379) | ▶ Увед. о завер. наст.(Р. 385) |
| ▶ Быстр. зап. осн.пит.(Р. 381) | ▶ Скорость прокрутки(Р. 386) |

Спящий режим

Функция спящего режима уменьшает потребление энергии аппаратом за счет временной остановки некоторых внутренних операций. Укажите уровень спящего режима. ▶ **Переход в спящий режим(Р. 63)**

Выс. (усил. сп.реж.)[†]

Сред. (спящ. режим)

Сп.реж. даже при ош.

Выберите, требуется ли автоматически переходить в спящий режим в случае возникновения ошибки.

Выкл.

Вкл.[†]

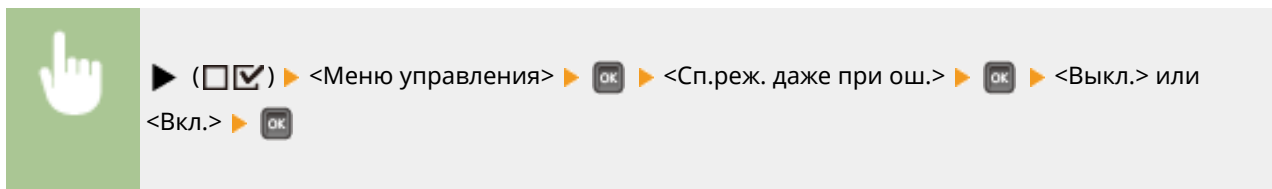

Экопр. для глуб. сна

Выберите, требуется ли дополнительно уменьшать расход энергии, если аппарат и компьютер соединены через USB.

Выкл. †
Вкл.



ПРИМЕЧАНИЕ

- Возможно, что если при выполнении операции печати для этого пункта задано значение <Вкл.>, аппарат не выйдет из спящего режима. В таком случае для выхода из спящего режима нажмите .

Вр. перех. в сп.реж.

Если аппарат не работал или в нем не было данных для печати в течение указанного периода, он перейдет в спящий режим в целях экономии электроэнергии (автоматический таймер спящего режима). Укажите период для автоматического перехода в спящий режим. В целях экономии электроэнергии рекомендуется использовать заводские настройки по умолчанию.  **Переход в спящий режим(Р. 63)**

1 мин. †
5 мин.
10 мин.
15 мин.
30 мин.
60 мин.

Сп.реж. при исп. USB *

Выберите, требуется ли разрешить аппарату переход в спящий режим при использовании USB по сети для доступа к устройству USB с компьютера по сети.  **Настр.расшир. функц.(Р. 428)**

Запретить
Разрешить †



Настройки таймера

Можно указать настройки для работы аппарата и параметры времени для спящего режима и функции автоматического сброса, которая производит переключение на главный экран, если в течение указанного периода времени не была нажата ни одна из кнопок.

Таймер пробуждения

Выберите, требуется ли автоматически выходить из спящего режима в указанное время. **▶ Переход в спящий режим(Р. 63)**

Выкл. [†]
Вкл.

Время пробуждения

Задайте время выхода из спящего режима, если для параметра <Таймер пробуждения> задано значение <Вкл.>. **▶ Переход в спящий режим(Р. 63)**

00:00 – 12:00 [†] – 23:59

Время авт. перезап.

Если в течение указанного периода не была нажата ни одна из кнопок, вместо текущего экрана меню автоматически отображается главный экран и аппарат возвращается в подключенный режим (автосброс). Укажите интервал для автосброса. Выберите <Выкл.>, чтобы отключить функцию автосброса.

Выкл.
10 сек.
20 сек.
30 сек.
40 сек.
50 сек.
1 мин.
2 мин. [†]
3 мин.
4 мин.
5 мин.
6 мин.
7 мин.
8 мин.
9 мин.



▶ () ▶ <Меню управления> ▶ ▶ <Настройки таймера> ▶ ▶ <Время авт. перезап.> ▶ ▶ Выберите время ▶

Таймер спящего реж.

Выберите, требуется ли автоматически переходить в спящий режим в указанное время. **▶ Переход в спящий режим(Р. 63)**

Выкл. [†]

Вкл.

Время спящего режима

Задайте время перехода в спящий режим, если для параметра <Таймер спящего реж.> задано значение <Вкл.>.  **Переход в спящий режим(Р. 63)**

00:00 – 12:00 ⁺ – 23:59

Таймер калибровки

Выберите, требуется ли автоматически выполнять калибровку в указанное время.

Выкл. ⁺
Вкл.

 ► () ► <Меню управления> ► ► <Настройки таймера> ► ► <Таймер калибровки> ► ► <Выкл.> или <Вкл.> ►

Время калибровки

Задайте время выполнения калибровки, если для параметра <Таймер калибровки> задано значение <Вкл.>.

00:00 – 12:00 ⁺ – 23:59

 ► () ► <Меню управления> ► ► <Настройки таймера> ► ► <Время калибровки> ► ► Установите время ►

Этап предупреждения

Укажите поведение аппарата при появлении сообщения об истечении срока службы картриджа с тонером.

Пред. д/карт. с тон.

Выберите, требуется ли автоматически останавливать печать, если скоро закончится срок службы картриджа с тонером.

Продолжить печать ⁺
Остановить печать

 ► () ► <Меню управления> ► ► <Этап предупреждения> ► ► <Пред. д/карт. с тон.> ► ► <Продолжить печать> или <Остановить печать> ►

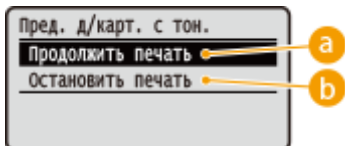

a <Продолжить печать>

При приближении срока замены картриджа с тонером отображается сообщение <Срок службы картриджа с тонером X истекает.>, но печать продолжается.

b <Остановить печать>

При приближении срока замены картриджа с тонером отображается сообщение <Срок службы картриджа с тонером X истекает.> и печать временно останавливается. Для возобновления печати нажмите кнопку  (●—●).

ПРИМЕЧАНИЕ:

- «X» в приведенном выше сообщении означает цвет СМΥК.

Автопропуск ошибки

Если во время печати происходит ошибка, печать останавливается. Если требуется продолжать печать даже в случае ошибки, укажите <Вкл.>. Список ошибок, при возникновении которых эта настройка допускает продолжение выполнения задания печати, см. в разделе **Если появляется сообщение об ошибке(Р. 533)**.



Язык

Можно изменить язык, используемый на экране панели управления, экране входа Удаленного ИП и в списках настроек.

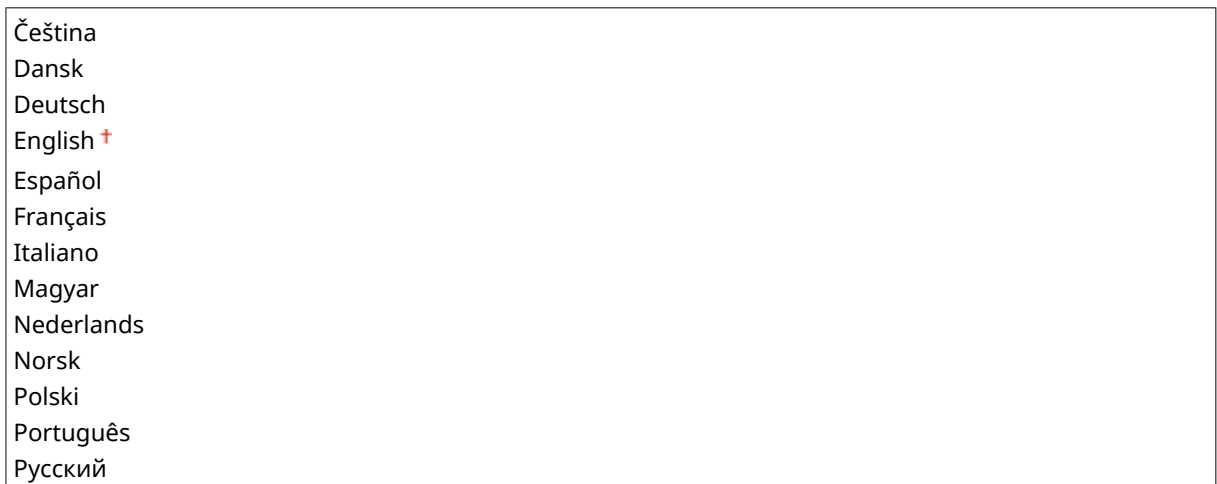

Suomi
Svenska
Türkçe
中文(简体)
한국어

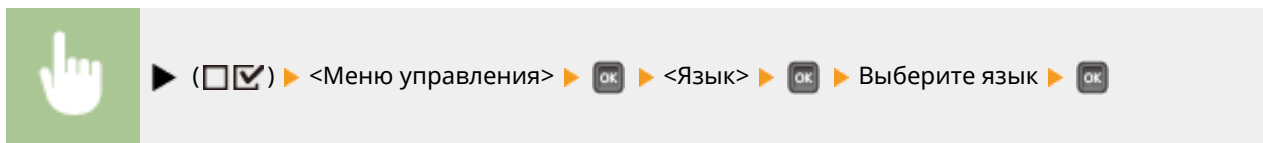

Сигнал

Укажите, звучит ли сигнал при возникновении, например, замятия бумаги или ошибки.

Выкл.
Вкл. †

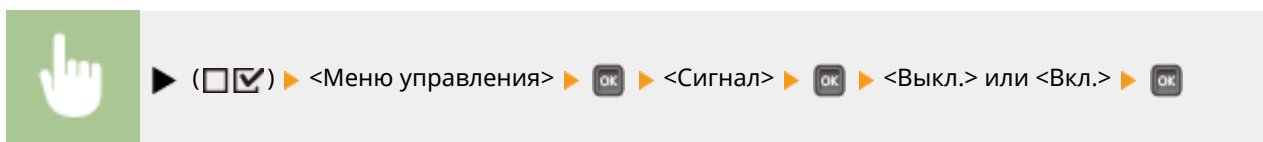

Показать предупреж.

Выберите, требуется ли информировать о предупреждениях с помощью сообщений, когда аппарат перешел в состояние предупреждения.

Пред. д/карт. с тон.

Выберите, требуется ли отображать соответствующее сообщение при приближении времени замены картриджа с тонером.

Выкл.
Вкл. †

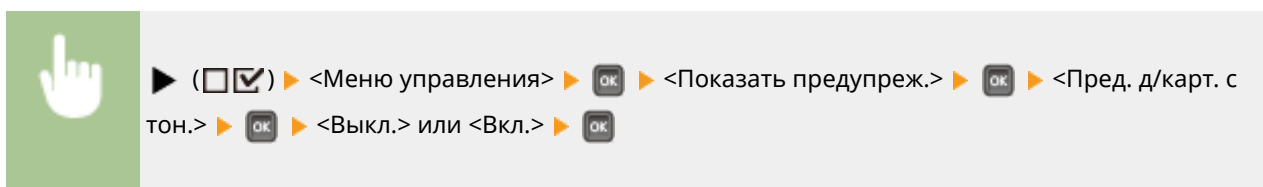

Ящик пуст

Выберите, требуется ли отображать соответствующее сообщение, когда в кассете для бумаги заканчивается бумага.

Выкл.
Вкл. †



▶ () ▶ <Меню управления> ▶ ▶ <Показать предупреж.> ▶ ▶ <Ящик пуст> ▶ ▶ <Выкл.> или <Вкл.> ▶

Ош. перед. эл. почты

Выберите, требуется ли отображать соответствующее сообщение, когда во время печати электронной почты происходит ошибка связи.

Выкл.
Вкл. †



▶ () ▶ <Меню управления> ▶ ▶ <Показать предупреж.> ▶ ▶ <Ош. перед. эл. почты> ▶ ▶ <Выкл.> или <Вкл.> ▶

Настр. даты/времени

Задайте текущие дату и время.

Дата

Задайте текущую дату в следующем порядке: год, месяц и число месяца. Кнопками ◀ / ▶ перемещайте курсор и задайте дату с помощью цифровых клавиш.

01.01.2001 – 31.12.2030



▶ () ▶ <Меню управления> ▶ ▶ <Настр. даты/времени> ▶ ▶ <Дата> ▶ ▶ Задайте дату ▶

Время (24 часа)

Укажите текущее время в 24-часовом формате. Кнопками ◀ / ▶ перемещайте курсор и задайте время с помощью цифровых клавиш.

00:00:00 – 23:59:59



▶ () ▶ <Меню управления> ▶ ▶ <Настр. даты/времени> ▶ ▶ <Время (24 часа)> ▶ ▶ Установите время ▶

Летнее время

Укажите настройки летнего времени.

Настройки DST

Укажите, требуется ли использовать летнее время.

Выкл.
Вкл. +



▶ () ▶ <Меню управления> ▶ ▶ <Настр. даты/времени> ▶ ▶ <Летнее время> ▶ ▶ Проверьте сообщение ▶ ▶ <Настройки DST> ▶ ▶ <Выкл.> или <Вкл.> ▶ ▶ Выполните полную перезагрузку (▶ **Выполнение полной перезагрузки(Р. 512)**)

Дата/время начала

Задаёт дату и время перехода на летнее время.

Месяц
Неделя
День
Время (24 часа)



▶ () ▶ <Меню управления> ▶ ▶ <Настр. даты/времени> ▶ ▶ <Летнее время> ▶ ▶ Проверьте сообщение ▶ ▶ <Дата/время начала> ▶ ▶ Задайте дату и время ▶ ▶ Выполните полную перезагрузку (▶ **Выполнение полной перезагрузки(Р. 512)**)

Дата/время окончания

Задаёт дату и время завершения периода летнего времени.

Месяц
Неделя
День
Время (24 часа)



▶ () ▶ <Меню управления> ▶ ▶ <Настр. даты/времени> ▶ ▶ <Летнее время> ▶ ▶ Проверьте сообщение ▶ ▶ <Дата/время окончания> ▶ ▶ Задайте дату и время ▶ ▶ Выполните полную перезагрузку (▶ **Выполнение полной перезагрузки(Р. 512)**)

Часовой пояс

Задаёт часовой пояс в соответствии с регионом, в котором используется аппарат.

GMT-12:00 – GMT 00:00 † – GMT+12:00



▶ () ▶ <Меню управления> ▶ ▶ <Настр. даты/времени> ▶ ▶ <Часовой пояс> ▶ ▶ Проверьте сообщение ▶ ▶ Задайте часовой пояс ▶ ▶ Выполните полную перезагрузку (▶ **Выполнение полной перезагрузки(Р. 512)**)

Быстр. зап. осн.пит.

Указав настройки быстрого запуска, можно сократить время ожидания с момента нажатия выключателя питания до момента, когда можно начинать работать с экранами. ▶ **Быстрый запуск аппарата(Р. 36)**

Выкл. †
Вкл.

SD-карта *

Включение или отключение SD-карты.

Выкл.
Вкл. †



▶ () ▶ <Меню управления> ▶ ▶ <SD-карта> ▶ ▶ Проверьте сообщение ▶ ▶ <Выкл.> или <Вкл.> ▶ ▶ Выполните полную перезагрузку (▶ **Выполнение полной перезагрузки(Р. 512)**)

Печать с прерыванием *

Выберите, требуется ли разрешить использование функции печати с прерыванием (▶ **Проверка состояния документов для печати(Р. 353)**).

Выкл.
Вкл. †



Вр. удал. защ.печати *

Задайте срок хранения защищенных документов в аппарате, по истечении которого документы автоматически удаляются. **Изменение допустимого периода хранения для защищенных документов(Р. 133)**

1 ч. †
2 ч.
3 ч.
6 ч.
12 ч.
24 ч.

Журнал защ. заданий *

В случае выключения аппарата во время печати журнал печати может не создаваться, и общее количество напечатанных страниц может не вычисляться. Если задать для этой функции значение <Вкл.>, это гарантирует создание журнала печати и вычисление общего количества напечатанных страниц. Однако скорость печати при этом снижается.

Выкл. †
Вкл.

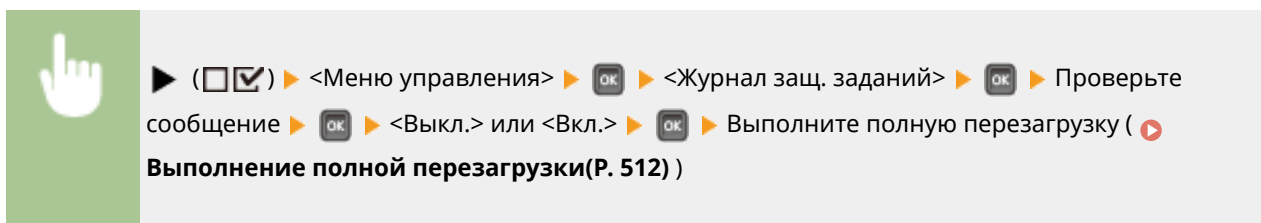

ОС ПК с USB-подключ.

Выберите ОС компьютера, подключенного к аппарату через USB.

Mac OS †
Windows
Другое

ВАЖНО

- Убедитесь, что параметры аппарата соответствуют ОС компьютера. В противном случае компьютер распознает аппарат неправильно.

- Если на компьютере установлена ОС Mac OS X 10.10 или более ранняя и требуется выполнять печать из драйвера принтера по интерфейсу USB, установите для этого параметра значение <Другое>.



▶ () ▶ <Меню управления> ▶ ▶ <ОС ПК с USB-подключ.> ▶ ▶ Выберите операционную систему компьютера, подключаемого к аппарату ▶

Выбор PDL (PnP)

Укажите драйвер принтера, который должен устанавливаться при подключении аппарата к компьютеру по интерфейсу USB или при поиске аппарата по сети WSD.

UFR II †
 UFR II (V4)
 PCL6
 PS3
 XPS (Прямая)



▶ () ▶ <Меню управления> ▶ ▶ <Выбор PDL (PnP)> ▶ ▶ Проверьте сообщение
 ▶ ▶ Выберите язык описания страниц ▶ ▶ Выполните полную перезагрузку ()
Выполнение полной перезагрузки(Р. 512))

Настройки управления

Выберите, требуется ли ограничить использование кнопки ▶ () на панели управления, чтобы исключить случайное изменение каких-либо настроек.

Блок.клавиш настроек

Если выбрано значение <Вкл.>, меню настройки не работает даже при нажатии кнопки ▶ ().

Выкл. †
 Вкл.



▶ () ▶ <Меню управления> ▶ ▶ <Настройки управления> ▶ ▶ <Блок.клавиш настроек> ▶ ▶ Проверьте сообщение ▶ ▶ <Выкл.> или <Вкл.> ▶

ПРИМЕЧАНИЕ

- Если выбрано значение <Вкл.>, кнопку настройки можно разблокировать только из Удаленного ИП. **Ограничение функций панели управления(Р. 294)**

RMT-SW

Используйте этот аппарат, оставив для данного параметра значение <Off>. Может потребоваться изменить значение этой настройки на <On>, чтобы разрешить представителю Canon по обслуживанию выполнять удаленное обслуживание аппарата.

Off[†]
On

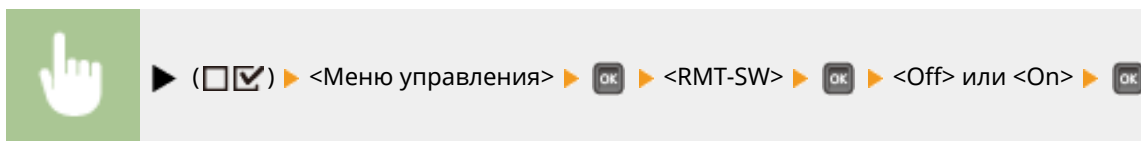

Настройка экрана

Можно настроить контрастность и яркость дисплея.

Контраст

Настройте контрастность (разницу яркости в светлых и темных областях) дисплея в соответствии с местом установки аппарата.

-3—0[†]—+3



a Настройка контрастности

Задайте значение «+», чтобы увеличить яркость экрана. Задайте значение «-», чтобы уменьшить яркость экрана.

Яркость фона

Отрегулируйте яркость подсветки дисплея, выбрав один из трех уровней. Выберите значение <Выкл.>, чтобы отключить подсветку.

Выкл.
Уровень 1
Уровень 2
Уровень 3[†]



▶ () ▶ <Меню управления> ▶ ▶ <Настройка экрана> ▶ ▶ <Яркость фона> ▶ ▶ Выберите уровень яркости ▶

Инструкция-анимация

Выберите, требуется ли при замятии бумаги, замене картриджа с тонером и т. п. выводить на дисплей анимированные инструкции.

Выкл.
Вкл. †



▶ () ▶ <Меню управления> ▶ ▶ <Инструкция-анимация> ▶ ▶ <Выкл.> или <Вкл.> ▶

Показ. уров. тонера

Выберите, требуется ли отображать индикатор тонера в правом нижнем углу дисплея.

Выкл.
Вкл. †



▶ () ▶ <Меню управления> ▶ ▶ <Показ. уров. тонера> ▶ ▶ <Выкл.> или <Вкл.> ▶

Увед. о завер. наст.

Укажите, сколько секунд остается на экране сообщение об изменении настройки. Если выбрано значение <Выкл.>, это сообщение не отображается.

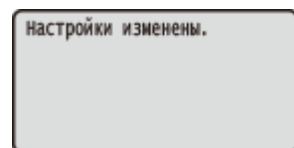

Выкл.
1 сек.
2 сек.
3 сек. †



Скорость прокрутки

Настройте скорость прокрутки символов на экране справа налево, выбрав один из трех уровней.



Источник бумаги

129J-05F

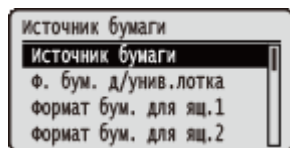

См. раздел [▶ Меню выбора устройства подачи \(Р. 514\)](#) .

Сеть

129J-05H

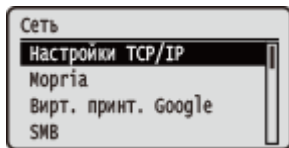

Для всех настроек сети указано краткое описание. Настройки по умолчанию отмечены крестиком (+).

ПРИМЕЧАНИЕ

Если сообщение <Сеть> не отображается

- Если для параметра <Сеть> в разделе <Выбор интерфейса> задано значение <Выкл.>, пункт <Сеть> не отображается в меню настройки. ➤ **Выбор интерфейса(Р. 428)**

Символы звездочки (*)

- Настройки, отмеченные звездочкой (*), не отображаются в зависимости от других настроек или от наличия дополнительной SD-карты в аппарате.

- **Настройки TCP/IP(Р. 388)**
- **Mopria(Р. 400)**
- **Вирт. принт. Google(Р. 400)**
- **SMB(Р. 400)**
- **Настройки SNMP(Р. 401)**
- **Спулер(Р. 403)**
- **Одновременный прием(Р. 403)**
- **Вр.ожид. при запуске(Р. 404)**
- **Настройки удал. ИП(Р. 404)**
- **Драйвер Ethernet(Р. 404)**
- **Приоритет спящ. реж.(Р. 405)**
- **IEEE802.1X(Р. 406)**
- **Фильтр адресов(Р. 406)**
- **MAC-адрес(Р. 406)**
- **Наст. печ. эл. почты(Р. 407)**
- **Иниц. настроек сети(Р. 408)**

Настройки TCP/IP

Укажите настройки TCP/IP для аппарата (например, настройки IP-адреса).

Настройки IPv4

Укажите настройки IPv4 для аппарата.

IPv4

Включение или выключение протокола IPv4 в аппарате.

Выкл.
Вкл. +

▶ () ▶ <Сеть> ▶ ▶ Проверьте сообщение ▶ ▶ <Настройки TCP/IP> ▶ ▶ <Настройки IPv4> ▶ ▶ <IPv4> ▶ ▶ <Выкл.> или <Вкл.> ▶ ▶ Выполните полную перезагрузку (➤ **Выполнение полной перезагрузки(Р. 512)**)

Режим IP

Выберите способ задания IP-адреса. ➤ **Настройка адреса IPv4(Р. 193)**

Авто † Вручную

Протокол *

Выберите протокол, который должен использоваться, когда для параметра <Режим IP> задано значение <Авто>. Если для выбранного протокола установлено значение <Вкл.>, для остальных двух протоколов автоматически устанавливается значение <Выкл.>. **▶Настройка адреса IPv4(Р. 193)**

Использовать DHCP

Выкл.
 Вкл. †

Использовать BOOTP

Выкл. †
 Вкл.

Использовать RARP

Выкл. †
 Вкл.

Авто IP *

Выберите, требуется ли автоматически получать IP-адрес. Укажите значение <Вкл.>, если для параметра <Режим IP> задано значение <Авто>. **▶Настройка адреса IPv4(Р. 193)**

Выкл. Вкл. †

Настройки IP-адреса

Настройте IP-адрес, который будет использоваться для идентификации таких устройств, как компьютеры или принтеры, в сети TCP/IP. **▶Настройка адреса IPv4(Р. 193)**

IP-адрес

0.0.0.0 † – 255.255.255.255

Маска подсети

0.0.0.0 † – 255.255.255.255

Адрес шлюза

0.0.0.0 † – 255.255.255.255

DNS

Укажите настройки для адреса сервера DNS (Domain Name System, система доменных имен), который предоставляет имена узлов для разрешения IP-адресов. Кнопками ◀ / ▶ перемещайте курсор, задавайте адрес с помощью цифровых клавиш. Для задания других параметров DNS используйте Удаленный ИП. **▶Настройка DNS(Р. 226)**

Основной адрес

0.0.0.0 † – 255.255.255.255

Дополнительный адрес

0.0.0.0 † – 255.255.255.255



▶ () ▶ <Сеть> ▶ ▶ Проверьте сообщение ▶ ▶ <Настройки TCP/IP> ▶ ▶ <Настройки IPv4> ▶ ▶ <DNS> ▶ ▶ Выберите настраиваемый сервер ▶ ▶ Задайте адрес ▶ ▶ Выполните полную перезагрузку (▶ **Выполнение полной перезагрузки(Р. 512)**)

Настройки mDNS *

Задайте настройки для использования функций DNS без DNS-серверов. ▶ **Настройка DNS(Р. 226)**

mDNS

Выкл.
Вкл. +



▶ () ▶ <Сеть> ▶ ▶ Проверьте сообщение ▶ ▶ <Настройки TCP/IP> ▶ ▶ <Настройки IPv4> ▶ ▶ <Настройки mDNS> ▶ ▶ <mDNS> ▶ ▶ <Выкл.> или <Вкл.> ▶ ▶ Выполните полную перезагрузку (▶ **Выполнение полной перезагрузки(Р. 512)**)

Имя mDNS *

Если для параметра <mDNS> задано значение <Вкл.>, задайте этот пункт.



▶ () ▶ <Сеть> ▶ ▶ Проверьте сообщение ▶ ▶ <Настройки TCP/IP> ▶ ▶ <Настройки IPv4> ▶ ▶ <Настройки mDNS> ▶ ▶ <Имя mDNS> ▶ ▶ Задайте имя ▶ ▶ Выполните полную перезагрузку(▶ **Выполнение полной перезагрузки(Р. 512)**)

Вариант DHCP

Если протокол DHCP включен, выберите, требуется ли получать имя узла и требуется ли выполнять динамическое обновление DNS с помощью параметров DHCP.

Получить имя хоста

Выкл.
Вкл. +

Динам. обновл. DNS

Выкл. +
Вкл.



▶ () ▶ <Сеть> ▶ ▶ Проверьте сообщение ▶ ▶ <Настройки TCP/IP> ▶ ▶ <Настройки IPv4> ▶ ▶ <Вариант DHCP> ▶ ▶ <Получить имя хоста> или <Динам. обновл. DNS> ▶ ▶ <Выкл.> или <Вкл.> ▶ ▶ Выполните полную перезагрузку (▶ **Выполнение полной перезагрузки(Р. 512)**)

Настройки IPv6

Выберите, требуется ли использовать аппарат в сети IPv6. С помощью Удаленного ИП укажите настройки адреса IPv6. ▶ **Настройка адресов IPv6(Р. 198)**

IPv6

Включение или выключение протокола IPv6 в аппарате.

Выкл. † Вкл.



▶ () ▶ <Сеть> ▶ ▶ Проверьте сообщение ▶ ▶ <Настройки TCP/IP> ▶ ▶ <Настройки IPv6> ▶ ▶ <IPv6> ▶ ▶ <Выкл.> или <Вкл.> ▶ ▶ Выполните полную перезагрузку (▶ **Выполнение полной перезагрузки(Р. 512)**)

Настройки mDNS *

Задайте настройки для использования функций DNS без DNS-серверов. ▶ **Настройка DNS(Р. 226)**

mDNS

Выкл.
Вкл. †



▶ () ▶ <Сеть> ▶ ▶ Проверьте сообщение ▶ ▶ <Настройки TCP/IP> ▶ ▶ <Настройки IPv6> ▶ ▶ <Настройки mDNS> ▶ ▶ <mDNS> ▶ ▶ <Выкл.> или <Вкл.> ▶ ▶ Выполните полную перезагрузку (▶ **Выполнение полной перезагрузки(Р. 512)**)

Исп. IPv4-имя (mDNS) *

Выкл.
Вкл. †



▶ () ▶ <Сеть> ▶ ▶ Проверьте сообщение ▶ ▶ <Настройки TCP/IP> ▶ ▶ <Настройки IPv6> ▶ ▶ <Настройки mDNS> ▶ ▶ <Исп. IPv4-имя



(mDNS)> ► ► <Выкл.> или <Вкл.> ► ► Выполните полную перезагрузку (► **Выполнение полной перезагрузки(Р. 512)**)

Имя mDNS *

Если для параметра <Исп. IPv4-имя (mDNS)> задано значение <Выкл.>, задайте этот пункт.



► () ► <Сеть> ► ► Проверьте сообщение ► ► <Настройки TCP/IP> ► ► <Настройки IPv6> ► ► <Настройки mDNS> ► ► <Имя mDNS> ► ► Задайте имя ► ► Выполните полную перезагрузку(► **Выполнение полной перезагрузки(Р. 512)**)

Разрешение WINS

Выберите, требуется ли использовать службу имен в Интернете для Windows (WINS), которая предоставляет имя NetBIOS для разрешения IP-адресов в неоднородной сетевой среде NetBIOS и TCP/IP. Используйте Удаленный ИП для задания подробных параметров, которые применяются при включенной службе WINS. ► **Настройка WINS(Р. 232)**

Выкл. †
Вкл.



► () ► <Сеть> ► ► Проверьте сообщение ► ► <Настройки TCP/IP> ► ► <Разрешение WINS> ► ► <Выкл.> или <Вкл.> ► ► Выполните полную перезагрузку (► **Выполнение полной перезагрузки(Р. 512)**)

FTP

Выберите, можно ли изменять настройки для печати и настройки, заданные в аппарате, с помощью FTP.

Печать FTP

Выберите, разрешить ли печать с FTP. С помощью Удаленного ИП задайте имя пользователя и пароль, которые будут использоваться для печати с FTP. ► **Подготовка к использованию сервера FTP(Р. 665)**

Выкл. †
Вкл.



► () ► <Сеть> ► ► Проверьте сообщение ► ► <Настройки TCP/IP> ► ► <FTP> ► ► <Печать FTP> ► ► <Выкл.> или <Вкл.> ► ► Выполните полную перезагрузку (► **Выполнение полной перезагрузки(Р. 512)**)

Разр. настр. по FTP

Выберите, можно ли изменять настройки, заданные в аппарате, с помощью FTP.

Выкл. †
Вкл.



▶ () ▶ <Сеть> ▶ ▶ Проверьте сообщение ▶ ▶ <Настройки TCP/IP> ▶ ▶ <FTP> ▶ ▶ <Разр. настр. по FTP> ▶ ▶ <Выкл.> или <Вкл.> ▶ ▶ Выполните полную перезагрузку (

Настройки LPD

Разрешение или запрет использования LPD (протокол печати, который можно использовать для любой аппаратной платформы или операционной системы). Также задайте период времени, по истечении которого задание печати автоматически завершается, если невозможно получить данные печати из-за ошибки связи или каких-либо других проблем. Используйте Удаленный ИП для задания параметров печати титульного листа, если протокол LPD включен.

Печать LPD

Выкл.
Вкл. †



▶ () ▶ <Сеть> ▶ ▶ Проверьте сообщение ▶ ▶ <Настройки TCP/IP> ▶ ▶ <Настройки LPD> ▶ ▶ <Печать LPD> ▶ ▶ <Выкл.> или <Вкл.> ▶ ▶ Выполните полную перезагрузку (

Тайм-аут приема *

1-60 † (мин)



▶ () ▶ <Сеть> ▶ ▶ Проверьте сообщение ▶ ▶ <Настройки TCP/IP> ▶ ▶ <Настройки LPD> ▶ ▶ <Тайм-аут приема> ▶ ▶ Задайте время ожидания ▶ ▶ Выполните полную перезагрузку (

Настройки RAW

Разрешение или запрет использования RAW (специальный протокол печати в Windows). Также задайте период времени, по истечении которого задание печати автоматически завершается, если невозможно получить данные печати из-за ошибки связи или каких-либо других проблем. Используйте Удаленный ИП для задания параметров двунаправленной связи.

Печать RAW

Выкл.
Вкл. +



▶ () ▶ <Сеть> ▶ ▶ Проверьте сообщение ▶ ▶ <Настройки TCP/IP> ▶ ▶ <Настройки RAW> ▶ ▶ <Печать RAW> ▶ ▶ <Выкл.> или <Вкл.> ▶ ▶ Выполните полную перезагрузку (

Тайм-аут приема *

1-60 + (мин)



▶ () ▶ <Сеть> ▶ ▶ Проверьте сообщение ▶ ▶ <Настройки TCP/IP> ▶ ▶ <Настройки RAW> ▶ ▶ <Тайм-аут приема> ▶ ▶ Задайте время ожидания ▶ ▶ Выполните полную перезагрузку (

Печать IPP

Разрешение и запрет использования протокола IPP, который обеспечивает печать из внешних сетей по Интернету. Используйте Удаленный ИП для задания параметров TLS-шифрования отправляемых данных и параметров аутентификации пользователей.

Выкл.
Вкл. +



▶ () ▶ <Сеть> ▶ ▶ Проверьте сообщение ▶ ▶ <Настройки TCP/IP> ▶ ▶ <Печать IPP> ▶ ▶ <Выкл.> или <Вкл.> ▶ ▶ Выполните полную перезагрузку (

WSD

Разрешение или запрет автоматического просмотра и получения информации аппаратом с помощью протокола WSD, доступного в Windows Vista/7/8/10/Server 2008/Server 2012.

Печать WSD

Выберите, разрешить ли печать на аппарате с использованием WSD.

Выкл. +

Вкл.





▶ () ▶ <Сеть> ▶ ▶ Проверьте сообщение ▶ ▶ <Настройки TCP/IP> ▶ ▶ <WSD> ▶ ▶ <Печать WSD> ▶ ▶ <Выкл.> или <Вкл.> ▶ ▶ Выполните полную перезагрузку ( **Выполнение полной перезагрузки(Р. 512)**)

Обзор WSD *

Выберите, требуется ли получать информацию об аппарате с компьютера с использованием WSD. Если для параметра <Печать WSD> задано значение <Вкл.>, для параметра <Обзор WSD> фиксируется значение <Вкл.> и он не отображается в меню настройки.

Выкл. †
Вкл.





▶ () ▶ <Сеть> ▶ ▶ Проверьте сообщение ▶ ▶ <Настройки TCP/IP> ▶ ▶ <WSD> ▶ ▶ <Обзор WSD> ▶ ▶ <Выкл.> или <Вкл.> ▶ ▶ Выполните полную перезагрузку ( **Выполнение полной перезагрузки(Р. 512)**)

Многоадр.обнаружение

Выберите, должен ли аппарат отвечать на сообщения многоадресного обнаружения.

Выкл. †
Вкл.



▶ () ▶ <Сеть> ▶ ▶ Проверьте сообщение ▶ ▶ <Настройки TCP/IP> ▶ ▶ <WSD> ▶ ▶ <Многоадр.обнаружение> ▶ ▶ <Выкл.> или <Вкл.> ▶ ▶ Выполните полную перезагрузку ( **Выполнение полной перезагрузки(Р. 512)**)

ПРИМЕЧАНИЕ

- Если для параметра <Многоадр.обнаружение> задано значение <Выкл.>, аппарат остается в спящем режиме даже при поступлении из сети сообщений многоадресного обнаружения.

HTTP

Разрешение и запрет HTTP. Протокол HTTP необходим для обмена данными с компьютером, например, при использовании Удаленного ИП или печати WSD.  **Отключение соединения HTTP(Р. 297)**

Выкл.
Вкл. †

Настройки прокси







Задайте настройки для использования прокси-сервера, через который передаются данные HTTP. 
Настройки прокси(Р. 283)

Прокси



Включение или отключение прокси-сервера, когда аппарат производит обмен данными по протоколу HTTP.

Выкл.  Вкл.









▶ () ▶ <Сеть> ▶  ▶ Проверьте сообщение ▶  ▶ <Настройки TCP/IP> ▶  ▶ <Настройки прокси> ▶  ▶ <Прокси> ▶  ▶ <Выкл.> или <Вкл.> ▶  ▶ Выполните полную перезагрузку ( **Выполнение полной перезагрузки(Р. 512)**)

Адрес сервера *

Задайте адрес используемого прокси-сервера. Укажите IP-адрес, имя домена и другую необходимую информацию в соответствии с рабочей средой. Перемещая курсор кнопками  /  , с помощью цифровых клавиш введите адрес ( **Ввод текста(Р. 32)**).











▶ () ▶ <Сеть> ▶  ▶ Проверьте сообщение ▶  ▶ <Настройки TCP/IP> ▶  ▶ <Настройки прокси> ▶  ▶ <Адрес сервера> ▶  ▶ Введите адрес сервера ▶  ▶ Выполните полную перезагрузку ( **Выполнение полной перезагрузки(Р. 512)**)

Номер порта *

Укажите используемый номер порта прокси-сервера:

1 - 80  - 65 535



▶ () ▶ <Сеть> ▶  ▶ Проверьте сообщение ▶  ▶ <Настройки TCP/IP> ▶  ▶ <Настройки прокси> ▶  ▶ <Номер порта> ▶  ▶ Введите номер порта ▶  ▶ Выполните полную перезагрузку ( **Выполнение полной перезагрузки(Р. 512)**)

Тот же домен *

Включение или отключение прокси-сервера даже при обмене данными по протоколу HTTP с устройствами из того же домена.

Использовать прокси

Не использ. прокси [†]



▶ () ▶ <Сеть> ▶ ▶ Проверьте сообщение ▶ ▶ <Настройки TCP/IP> ▶ ▶ <Настройки прокси> ▶ ▶ <Тот же домен> ▶ ▶ <Использовать прокси> или <Не использ. прокси> ▶ ▶ Выполните полную перезагрузку ()

Аутентиф. на прокси *

Включение или отключение функции аутентификации прокси-сервера.

Выкл. [†]

Вкл.



▶ () ▶ <Сеть> ▶ ▶ Проверьте сообщение ▶ ▶ <Настройки TCP/IP> ▶ ▶ <Настройки прокси> ▶ ▶ <Аутентиф. на прокси> ▶ ▶ <Выкл.> или <Вкл.> ▶ ▶ Выполните полную перезагрузку ()

Имя пользователя *

Чтобы разрешить аутентификацию прокси, введите не более 24 алфавитно-цифровых символов имени пользователя для аутентификации. Для ввода имени пользователя используйте цифровые клавиши. ()



▶ () ▶ <Сеть> ▶ ▶ Проверьте сообщение ▶ ▶ <Настройки TCP/IP> ▶ ▶ <Настройки прокси> ▶ ▶ <Имя пользователя> ▶ ▶ Введите имя пользователя ▶ ▶ Выполните полную перезагрузку ()

Пароль *

Чтобы задать пароль для аутентификации прокси, введите не более 24 алфавитно-цифровых символов. Для ввода пароля используйте цифровые клавиши. ()





▶ () ▶ <Сеть> ▶ ▶ Проверьте сообщение ▶ ▶ <Настройки TCP/IP> ▶ ▶ <Настройки прокси> ▶ ▶ <Пароль> ▶ ▶ Введите пароль ▶ ▶ Выполните полную перезагрузку ()

SNTP

Выберите, требуется ли получать время с сетевого сервера времени. Для задания параметров адреса сервера используйте Удаленный ИП. **Настройка SNTP(Р. 235)**

Выкл. †
Вкл.





▶ () ▶ <Сеть> ▶ ▶ Проверьте сообщение ▶ ▶ <Настройки TCP/IP> ▶ ▶ <SNTP> ▶ ▶ <Выкл.> или <Вкл.> ▶ ▶ Выполните полную перезагрузку ()
Выполнение полной перезагрузки(Р. 512)

Ответ обнаружения

Выберите, должен ли аппарат отвечать на пакеты многоадресного обнаружения в сети. С помощью Удаленного ИП задайте имя области действия, которое служит для включения аппарата в определенную область действия. **Настройка параметров для программного обеспечения управления(Р. 244)**

Выкл.
Вкл. †





▶ () ▶ <Сеть> ▶ ▶ Проверьте сообщение ▶ ▶ <Настройки TCP/IP> ▶ ▶ <Ответ обнаружения> ▶ ▶ <Выкл.> или <Вкл.> ▶ ▶ Выполните полную перезагрузку ()
Выполнение полной перезагрузки(Р. 512)

IPSec

Укажите, следует ли использовать зашифрованный обмен данными путем настройки виртуальной частной сети (VPN) по протоколу IPSec. Для регистрации и задания политик безопасности используйте Удаленный ИП. **Настройка параметров IPSec(Р. 308)**

Выкл. †
Вкл.



▶ () ▶ <Сеть> ▶ ▶ Проверьте сообщение ▶ ▶ <Настройки TCP/IP> ▶ ▶ <IPSec> ▶ ▶ <Выкл.> или <Вкл.> ▶ ▶ Выполните полную перезагрузку ()
Выполнение полной перезагрузки(Р. 512)

Наст. увед. о сне

Укажите параметры для связи SLP, чтобы уведомлять ПО imageWARE о состоянии питания аппарата. Если для параметра <Увед. о спящ. режиме> задано значение <Вкл.>, можно ожидать, что аппарат не будет участвовать в ненужных сеансах передачи данных и общее энергопотребление снизится. **Настройка параметров для программного обеспечения управления(Р. 244)**

Увед. о спящ. режиме

Включите или отключите связь SLP. Если выбрано значение <Вкл.>, сведения о состоянии питания аппарата передаются в ПО imageWARE.

Выкл.
Вкл. +



▶ () ▶ <Сеть> ▶ ▶ Проверьте сообщение ▶ ▶ <Настройки TCP/IP> ▶ ▶ <Наст. увед. о сне> ▶ ▶ <Увед. о спящ. режиме> ▶ ▶ <Выкл.> или <Вкл.> ▶ ▶ Выполните полную перезагрузку ()

Номер порта *

Введите номер порта для связи SLP с программным обеспечением управления.

1 - 11427 + - 65535



▶ () ▶ <Сеть> ▶ ▶ Проверьте сообщение ▶ ▶ <Настройки TCP/IP> ▶ ▶ <Наст. увед. о сне> ▶ ▶ <Номер порта> ▶ ▶ Цифровыми клавишами введите номер порта ▶ ▶ Выполните полную перезагрузку ()

Проход. маршрут-ры *

Укажите количество маршрутизаторов, через которые могут проходить пакеты уведомления. Введите значение в диапазоне от 0 до 254.

0 - 3 + - 254



▶ () ▶ <Сеть> ▶ ▶ Проверьте сообщение ▶ ▶ <Настройки TCP/IP> ▶ ▶ <Наст. увед. о сне> ▶ ▶ <Проход. маршрут-ры> ▶ ▶ Цифровыми клавишами введите количество маршрутизаторов, через которые могут проходить пакеты ▶ ▶ Выполните полную перезагрузку ()

Интервал уведомления *

Укажите интервал отправки аппаратом уведомлений о состоянии питания в ПО imageWARE. Задайте значение в диапазоне от 60 до 65 535 секунд.

60 - 600 + - 65535



▶ () ▶ <Сеть> ▶ ▶ Проверьте сообщение ▶ ▶ <Настройки TCP/IP> ▶ ▶ <Наст. увед. о сне> ▶ ▶ <Интервал уведомления> ▶ ▶ Цифровыми клавишами введите интервал уведомления ▶ ▶ Выполните полную перезагрузку ()
Выполнение полной перезагрузки(Р. 512))

Mopria

Выберите, требуется ли использовать Mopria™. **Печать с функцией Mopria™(Р. 171)**

Выкл.
 Вкл.



▶ () ▶ <Сеть> ▶ ▶ Проверьте сообщение ▶ ▶ <Mopria> ▶ ▶ <Выкл.> или <Вкл.> ▶ ▶ Выполните полную перезагрузку ()
Выполнение полной перезагрузки(Р. 512))

Вирт. принт. Google

Включение или отключение службы Google Cloud Print. **Изменение настроек Google Cloud Print(Р. 181)**

Облачная печать
 Выкл.
 Вкл.
Состоян. регистрации

SMB *

Выберите, требуется ли использовать аппарат в качестве общего принтера в сети SMB. Для задания остальных параметров SMB, включая имя сервера и имя рабочей группы, используйте Удаленный ИП. **Настройка SMB(Р. 248)**

Сервер SMB

Выберите, требуется ли отображать аппарат в качестве сервера SMB на экране настройки сети SMB.

Выкл.
 Вкл.





▶ () ▶ <Сеть> ▶ ▶ Проверьте сообщение ▶ ▶ <SMB> ▶ ▶ <Сервер SMB> ▶ ▶ <Выкл.> или <Вкл.> ▶ ▶ Выполните полную перезагрузку ( **Выполнение полной перезагрузки(Р. 512)**)

Печать SMB *

Включение или выключение печати SMB.

Выкл. 
Вкл.



▶ () ▶ <Сеть> ▶ ▶ Проверьте сообщение ▶ ▶ <SMB> ▶ ▶ <Печать SMB> ▶ ▶ <Выкл.> или <Вкл.> ▶ ▶ Выполните полную перезагрузку ( **Выполнение полной перезагрузки(Р. 512)**)

Настройки SNMP

Задайте настройки для мониторинга и управления аппаратом с компьютера под управлением программного обеспечения, совместимого с SNMP.  **Мониторинг и контроль аппарата с помощью SNMP(Р. 238)**

Настройки SNMPv1

Задайте параметры для использования SNMPv1. С помощью Удаленного ИП укажите имя сообщества и полномочия доступа к объектам базы данных MIB.

SNMPv1

Включение и выключение SNMPv1.

Выкл.
Вкл. 



▶ () ▶ <Сеть> ▶ ▶ Проверьте сообщение ▶ ▶ <Настройки SNMP> ▶ ▶ <Настройки SNMPv1> ▶ ▶ <SNMPv1> ▶ ▶ <Выкл.> или <Вкл.> ▶ ▶ Выполните полную перезагрузку ( **Выполнение полной перезагрузки(Р. 512)**)

Настр. спец. сообщ.

Специальное сообщество представляет собой предварительно настроенное сообщество, ориентированное исключительно на администраторов, использующих программное обеспечение Canon (например, консоль imageWARE Enterprise Management Console). Выберите полномочия доступа к объектам базы данных MIB.

Спец. сообщество

Выкл.
Чтение/Запись
Только чтение [†]



▶ () ▶ <Сеть> ▶ ▶ Проверьте сообщение ▶ ▶ <Настройки SNMP> ▶ ▶ <Настройки SNMPv1> ▶ ▶ <Настр. спец. сообщ.> ▶ ▶ <Спец. сообщество> ▶ ▶ Выберите полномочия доступа ▶ ▶ Выполните полную перезагрузку (▶ **Выполнение полной перезагрузки(Р. 512)**)

Настройки SNMPv3

Укажите параметры для использования SNMPv3. Используйте Удаленный ИП для указания детальных настроек, применяемых, если разрешено использование SNMPv3.

SNMPv3

Включение и выключение SNMPv3.

Выкл. [†] Вкл.



▶ () ▶ <Сеть> ▶ ▶ Проверьте сообщение ▶ ▶ <Настройки SNMP> ▶ ▶ <Настройки SNMPv3> ▶ ▶ <SNMPv3> ▶ ▶ <Выкл.> или <Вкл.> ▶ ▶ Выполните полную перезагрузку (▶ **Выполнение полной перезагрузки(Р. 512)**)

Настройки пользователя N (N=1, 2, 3, 4, 5) *

Укажите пароль аутентификации и пароль шифрования в качестве пользовательской информации, используемой в SNMPv3. Для регистрации пользовательской информации используйте Удаленный ИП. ▶ **Мониторинг и контроль аппарата с помощью SNMP(Р. 238)**

Пароль аутентифик. /Пароль кодирования

Введите от 6 до 16 алфавитно-цифровых символов для каждого пароля. Для ввода пароля используйте цифровые клавиши.





▶ () ▶ <Сеть> ▶ ▶ Проверьте сообщение ▶ ▶ <Настройки SNMP> ▶ ▶ <Настройки SNMPv3> ▶ ▶ Выберите номер пользовательских настроек ▶ ▶ Проверьте имя пользователя ▶ ▶ <Пароль аутентифик.> или <Пароль кодирования> ▶ ▶ Введите пароль ▶ ▶ Выполните полную перезагрузку (▶ **Выполнение полной перезагрузки(Р. 512)**)

Откл. пак. в сп.реж.

Выберите, требуется ли отбрасывать пакеты SNMP, полученные в спящем режиме.

Выкл. †
Вкл.



▶ () ▶ <Сеть> ▶ ▶ Проверьте сообщение ▶ ▶ <Настройки SNMP> ▶ ▶ <Откл. пак. в сп.реж.> ▶ ▶ <Выкл.> или <Вкл.> ▶ ▶ Выполните полную перезагрузку ( **Выполнение полной перезагрузки(Р. 512)**)

ПРИМЕЧАНИЕ

- Если выбрано значение <Вкл.>, доступ к аппарату приложений, в которых используется протокол SNMP (например, программное обеспечение Canon imageWARE Series), может оказаться невозможным.

Спулер *

Выберите, требуется ли включить SD-карту в список мест сохранения полученных данных печати. Если выбрано значение <Вкл.>, возможности аппарата по приему данных печати увеличиваются.

Выкл. †
Вкл.





▶ () ▶ <Сеть> ▶ ▶ Проверьте сообщение ▶ ▶ <Спулер> ▶ ▶ <Выкл.> или <Вкл.> ▶ ▶ Выполните полную перезагрузку ( **Выполнение полной перезагрузки(Р. 512)**)

Одновременный прием

Укажите, требуется ли печатать полученные задания в порядке их поступления, если с нескольких компьютеров или других устройств поступает несколько заданий. При последовательной отправке в аппарат нескольких заданий печати эти задания могут печататься непрерывно друг за другом, без прерывания другими заданиями печати, отправленными с других компьютеров и т. п. Для этого задайте для данного параметра значение <Выкл.>.

Выкл.
Вкл. †



▶ () ▶ <Сеть> ▶ ▶ Проверьте сообщение ▶ ▶ <Одновременный прием> ▶ ▶ <Выкл.> или <Вкл.> ▶ ▶ Выполните полную перезагрузку ( **Выполнение полной перезагрузки(Р. 512)**)

Вр.ожид. при запуске

Задайте время ожидания для подключения к сети. Выберите настройку с учетом особенностей сетевой среды.
Настройка времени ожидания при подключении к сети(Р. 225)

0 + - 300 (сек.)

Настройки удал. ИП

Укажите параметры для использования Удаленного ИП. С помощью Удаленного ИП можно настраивать параметры аппарата из веб-браузера.

Удаленный ИП

Включите или выключите Удаленный ИП. **Отключение Удаленного ИП(Р. 298)**

Выкл.
 Вкл. †

Настр.защ.дост.к УИП

Выберите, требуется ли использовать доступ к Удаленному ИП по PIN-коду. **Установка PIN-кода Remote UI(Р. 270)**

Выкл. †
 Вкл.

TLS *

Включите или выключите протокол TLS для связи с Удаленным ИП. Чтобы использовать протокол TLS для шифрованной связи, необходимо задать пары ключей с помощью Удаленного ИП (**Использование TLS для шифрованной связи(Р. 304)**), соответственно.

Выкл. †
 Вкл.



▶ () ▶ <Сеть> ▶ ▶ Проверьте сообщение ▶ ▶ <Настройки удал. ИП> ▶ ▶ <TLS> ▶ ▶ <Выкл.> или <Вкл.> ▶ ▶ Выполните полную перезагрузку (▶ **Выполнение полной перезагрузки(Р. 512)**)

Драйвер Ethernet

Укажите режим связи Ethernet (полудуплексная/дуплексная) и тип Ethernet (10 Base-T/100 Base-TX/1000 Base-T).
Настройка параметров Ethernet(Р. 223)

Автоопределение

Выберите автоматическое обнаружение режима связи и типа Ethernet или задайте эти параметры вручную.

Выкл.

Вкл. †

Режим связи *

Если для параметра <Автоопределение> задано значение <Выкл.>, выберите режим связи Ethernet.

Полудуплексная связь †

Полнодуплекс. связь

Тип Ethernet *

Если для параметра <Автоопределение> задано значение <Выкл.>, выберите тип сети Ethernet.

10 Base-T †

100 Base-TX

1000 Base-T

Приоритет спящ. реж.

Выберите, что имеет больший приоритет: быстрый выход из спящего режима или большая экономия энергии в спящем режиме.

Оптимальный баланс †

Скорость на выходе

Энергосбережение



▶ () ▶ <Сеть> ▶ ▶ Проверьте сообщение ▶ ▶ <Приоритет спящ. реж.> ▶ ▶ Выберите значение настройки ▶ ▶ Выполните полную перезагрузку (▶ **Выполнение полной перезагрузки(Р. 512))**

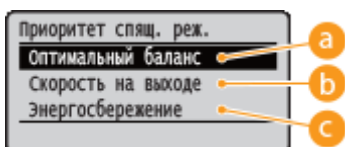

а Оптимальный баланс

Аппарат быстро выходит из спящего режима. Если устройства, напрямую подключенные к аппарату, поддерживают функцию EEE (Energy Efficient Ethernet, энергосберегающая сеть Ethernet), возможно дополнительное сокращение потребления энергии. Обычно следует использовать эту настройку.

б Скорость на выходе

Аппарат быстрее выходит из спящего режима.

с Энергосбережение

Скорость передачи данных в спящем режиме уменьшается для снижения расхода энергии.

ПРИМЕЧАНИЕ

- Этот пункт доступен, когда для параметра <Спящий режим> задано значение <Выс. (усил. сп.реж.)>. **▶Переход в спящий режим(Р. 63)**

IEEE802.1X

Запрет и разрешение использования аутентификации IEEE 802.1X. Используйте Удаленный ИП для указания детальных настроек, применяемых, если разрешено использование аутентификации IEEE 802.1X. **▶Настройка аутентификации IEEE 802.1X(Р. 319)**

Выкл. †
Вкл.



▶ () ▶ <Сеть> ▶ ▶ Проверьте сообщение ▶ ▶ <IEEE802.1X> ▶ ▶ Проверьте сообщение ▶ ▶ <Выкл.> или <Вкл.> ▶ ▶ Выполните полную перезагрузку ()
Выполнение полной перезагрузки(Р. 512)

Фильтр адресов

Включение или отключение ограничения связи по IP- или MAC-адресу. Ограничиваемый адрес задается с помощью Удаленного ИП. **▶Основные операции печати(Р. 73)**

Выкл.
Вкл. †



▶ () ▶ <Сеть> ▶ ▶ Проверьте сообщение ▶ ▶ <Фильтр адресов> ▶ ▶ <Выкл.> или <Вкл.> ▶ ▶ Выполните полную перезагрузку ()
Выполнение полной перезагрузки(Р. 512)

MAC-адрес

Проверьте MAC-адрес аппарата, являющийся уникальным номером для каждого устройства, участвующего в обмене данными.

(Только отображение)



▶ () ▶ <Сеть> ▶ ▶ Проверьте сообщение ▶ ▶ <MAC-адрес> ▶

Наст. печ. эл. почты







Укажите параметры для использования функции печати электронной почты. С помощью Удаленного ИП можно задать остальные параметры печати электронной почты, включая настройки почтового сервера.  **Печать полученной электронной почты (печать электронной почты)(P. 161)**

Интервал приема POP3

Укажите интервал (в минутах) для автоматического подключения к почтовому серверу. Новые сообщения электронной почты в ящике почтового сервера автоматически принимаются и печатаются с указанным временным интервалом.

0  - 90 (мин)



▶ () ▶ <Сеть> ▶  ▶ Проверьте сообщение ▶  ▶ <Наст. печ. эл. почты> ▶  ▶ <Интервал приема POP3> ▶  ▶ Цифровыми клавишами введите интервал автоматического получения электронной почты ▶  ▶ Выполните полную перезагрузку () **Выполнение полной перезагрузки(P. 512))**

ПРИМЕЧАНИЕ







- Если выбрано значение «0», автоматическое получение сообщений электронной почты не производится. В этом случае сообщения электронной почты следует принимать вручную.  **Получение сообщений электронной почты вручную(P. 166)**

Прием POP3

Включение или выключение печати электронной почты для почтового сервере POP3.

Выкл. 
Вкл.



▶ () ▶ <Сеть> ▶  ▶ Проверьте сообщение ▶  ▶ <Наст. печ. эл. почты> ▶  ▶ <Прием POP3> ▶  ▶ <Выкл.> или <Вкл.> ▶  ▶ Выполните полную перезагрузку () **Выполнение полной перезагрузки(P. 512))**

Прием SMTP

Включение или выключение печати электронной почты для протокола SMTP.

Выкл. 
Вкл.

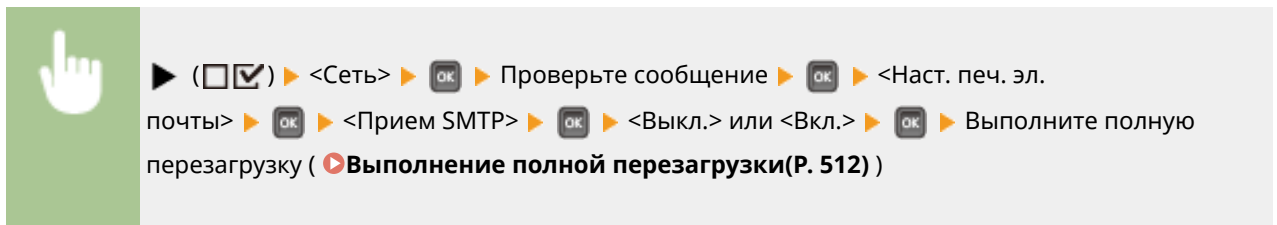

Иниц. настроек сети

Выберите восстановление значений параметров сети по умолчанию.  **Инициализация настроек сети(Р. 619)**

Макет

129J-05J

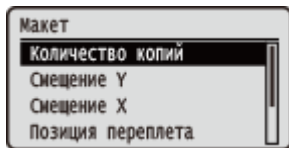

Настройки, связанных с внешним видом печатаемых страниц, включая поля для переплета и положения печати, перечислены вместе с кратким описанием. Значения по умолчанию отмечены крестиком (+).

- ▶ **Количество копий**(P. 409)
- ▶ **Смещение Y/Смещение X**(P. 409)
- ▶ **Позиция переплета**(P. 410)
- ▶ **Отступ**(P. 411)
- ▶ **Альтернатив. способ**(P. 412)

Количество копий

Укажите количество копий.

1 + - 9999



▶ () ▶ <Макет> ▶ ▶ <Количество копий> ▶ ▶ Цифровыми клавишами введите количество копий ▶

Смещение Y/Смещение X

Настройки сдвига положения печати для всех типов печати можно задавать с шагом 0,5 мм, независимо от источника бумаги.

-50,0—0,0 + —+50,0 (mm)



▶ () ▶ <Макет> ▶ ▶ <Смещение Y> или <Смещение X> ▶ ▶ Кнопками ▲ / ▼ введите значение сдвига ▶



- a <Смещение Y>**
Сдвиг положения печати по вертикали.

b <Смещение X>

Сдвиг положения печати по горизонтали.

c Значения сдвига

Для <Смещение Y> задавайте положительные (+) значения для сдвига положения печати вниз. Для <Смещение X> задавайте положительные (+) значения для сдвига положения печати вправо. Задавайте отрицательные (-) значения для сдвига положения печати в противоположном направлении.



Задание точных настроек положения печати

Для точного задания положения печати для каждого источника бумаги можно использовать параметр <Наст. позиции печати> в разделе <Обслуж. пользоват.>. Диапазон доступных значений смещения: от -5,0 – +5,0 мм в вертикальном направлении и от -2,25 – +2,25 мм в горизонтальном направлении. ▶ **Настройка положения печати(Р. 599)**

Позиция переплета

Выберите сторону (длинная или короткая), по которой распечатки будут переплетаться с помощью инструмента для переплета (например, степлера). В этом случае также укажите настройки для параметра <Отступ>, чтобы настроить поле для сшивания.

Длинный край +
Короткий край

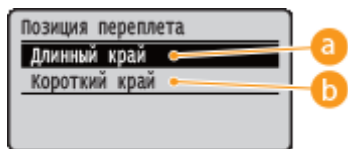
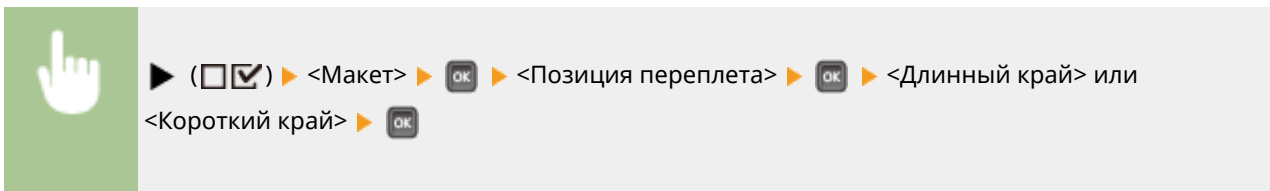

a <Длинный край>

Выберите для сшивания распечаток по длинной стороне.



б <Короткий край>

Выберите для сшивания распечаток по короткой стороне.



Отступ

Настройте ширину поля для края, указанного в параметре <Позиция переплета>, сдвигая положение печати данных. Если выбрано значение «0,0», поле не изменяется.

-50,0—0,0⁺—+50,0 (mm)



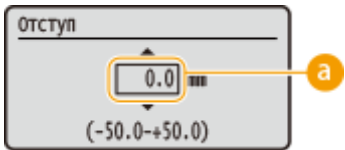

▶ () ▶ <Макет> ▶ ▶ <Отступ> ▶ ▶ Кнопками ▲ / ▼ введите значение сдвига ▶







а Значения полей

Укажите направление и ширину сдвига положения печати данных. Край, у которого изменяется поле, зависит от знака («+» или «-») заданного значения. Ширину поля можно настраивать с шагом 0,5 мм.

■ Документ в книжной ориентации

Значение настройки	Переплет по длинной стороне	Переплет по короткой стороне
Значение «+»	Левый край бумаги (для переплета по левому краю) 	Верхний край бумаги (для переплета по верхнему краю) 
Значение «-»	Правый край бумаги (для переплета по правому краю) 	Нижний край бумаги (для переплета по нижнему краю) 

■ Документ в альбомной ориентации

Значение настройки	Переплет по длинной стороне	Переплет по короткой стороне
Значение «+»	Левый край бумаги (для переплета по верхнему краю) 	Верхний край бумаги (для переплета по правому краю) 
Значение «-»	Правый край бумаги (для переплета по нижнему краю) 	Верхний край бумаги (для переплета по правому краю) 

Альтернатив. способ

При выполнении 2-сторонней печати документа, содержащего нечетное число страниц, можно выбрать, требуется ли обрабатывать последнюю страницу в режиме 1-сторонней печати. Если выбрано значение <Вкл.>, печать завершается быстрее, чем при обычной 2-сторонней печати.

Выкл.
Вкл. †

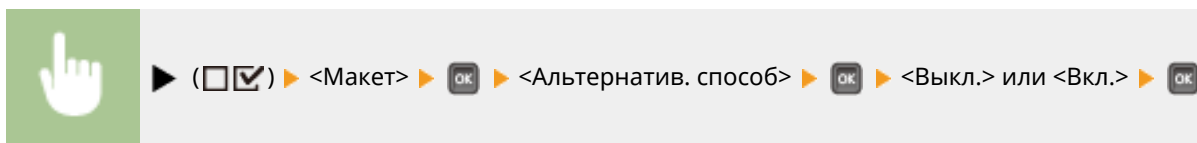

ПРИМЕЧАНИЕ

Когда печать документа, содержащего четное число страниц, завершается в 1-стороннем режиме

В указанных ниже случаях последняя страница обрабатывается в режиме 1-сторонней печати, даже если документ содержит четное число страниц.

- Последняя страница пуста.
- Печать последней страницы невозможна (например потому, что формат бумаги недоступен для 2-сторонней печати).

Если используется бумага с логотипом

- Если последняя страница обрабатывается в режиме 1-сторонней печати, когда для параметра <Альтернатив. способ> задано значение <Вкл.>, ориентация или печатаемая сторона последней страницы могут не соответствовать ориентации или печатаемой стороне остальных страниц. В таком случае задайте для параметра <Альтернатив. способ> значение <Выкл.>.

Качество печати

129J-05K

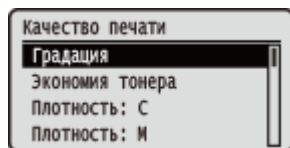

Настройки, связанных с качеством печати, включая градацию и плотность тонера, перечислены вместе с кратким описанием. Значения по умолчанию отмечены крестиком (†).

ПРИМЕЧАНИЕ

Символы звездочки (*)

- Настройки, помеченные символом звездочки (*), могут не отображаться в зависимости от других настроек.

- | | |
|---|-------------------------------|
| ▶ Градация(Р. 413) | ▶ CMS(Р. 417) |
| ▶ Экономия тонера(Р. 414) | ▶ Параметры градации(Р. 422) |
| ▶ Плотность: X (X=C, M, Y, K)(Р. 414) | ▶ Расшир. сглаживание(Р. 423) |
| ▶ Плот. X (Точ. наст.) (X=C, M, Y, K)(Р. 414) | ▶ Корр. по об. тонера(Р. 424) |
| ▶ Цветовой режим(Р. 414) | ▶ Контроль строк(Р. 425) |
| ▶ Полутона(Р. 415) | ▶ Снизить качество(Р. 425) |
| ▶ Компенсация серого(Р. 416) | ▶ Спец. режим сглаж.(Р. 426) |

Градация

Укажите градацию для обработки данных печати.

Высокая 1 †
Высокая 2

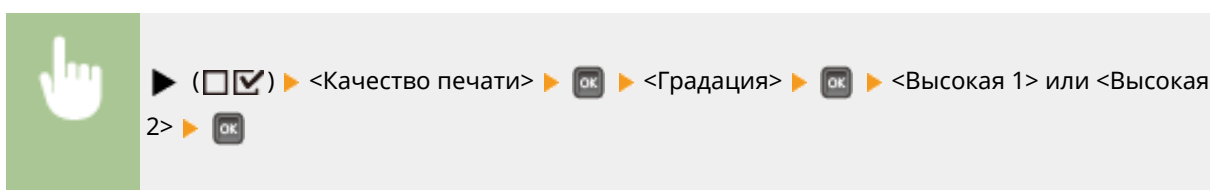

a <Высокая 1>

Этот режим печати подходит для печати фотографий и других изображений со средним качеством.

b <Высокая 2>

Укажите этот параметр для печати фотографий и других изображений с высоким качеством.

Экономия тонера

Указывайте эту настройку, если требуется проверять конечную обработку (например, компоновку), например перед печатью большого задания. Поскольку в этом режиме печати расходуется меньше тонера, тонкие линии и области с небольшой плотностью печати могут размываться.

Выкл. [†]
Вкл.



Плотность: X (X=C, M, Y, K) *

Для каждого цвета CMYK настройте плотность тонера, используемую при печати. Этот пункт не отображается, если для параметра <Экономия тонера> задано значение <Вкл.>. ▶ **Настройка плотности печати(Р. 594)**

-8 - 0 [†] - +8

Плот. X (Точ. наст.) (X=C, M, Y, K) *

Для каждого цвета CMYK можно выполнить тонкую настройку плотности тонера при печати отдельно для трех областей плотности. Этот пункт не отображается, когда для параметра <Экономия тонера> установлено значение <Вкл.>. < ▶ **Настройка плотности печати(Р. 594)** >

Высокая
-8 - 0 [†] - +8

Средняя
-8 - 0 [†] - +8

Низкая
-8 - 0 [†] - +8

Цветовой режим

Укажите, требуется ли напечатать цветной или черно-белый документ.

Авто (Цвет./Ч-бел.) [†]
Цветной
Черный

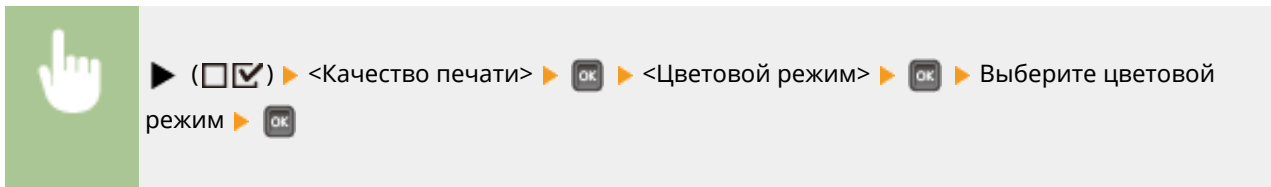

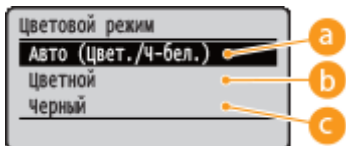

a <Авто (Цвет./Ч-бел.)>

Автоматически выбирать цветную или черно-белую печать в зависимости от типа документа.

b <Цветной>

Цветная печать.

c <Черный>

Выполнять черно-белую печать даже при печати цветных документов.

Полутона

Можно выбрать способ печати для передачи полутонов (переходы между темными и светлыми частями изображения).

Стохас. растрир.

Затем можно выполнять тонкую печать с помощью параметра <Разрешение/градация>. Этот режим печати подходит для четкой печати краев и мелких деталей, таких как символы и тонкие линии.

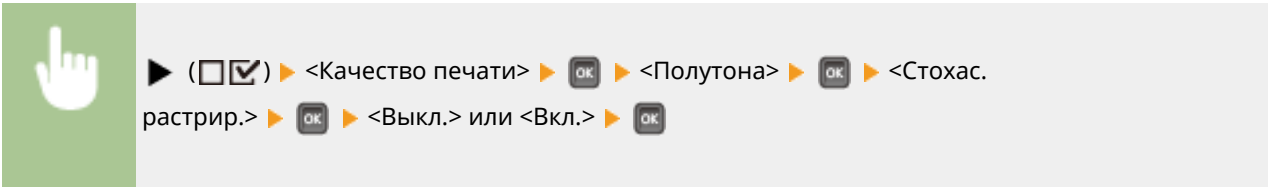

Разрешение/градация *

Выберите способ передачи полутонов, когда для параметра <Стохас. растрир.> установлено значение <Выкл.>. Можно установить этот параметр для каждого типа изображений, содержащихся в одном документе.

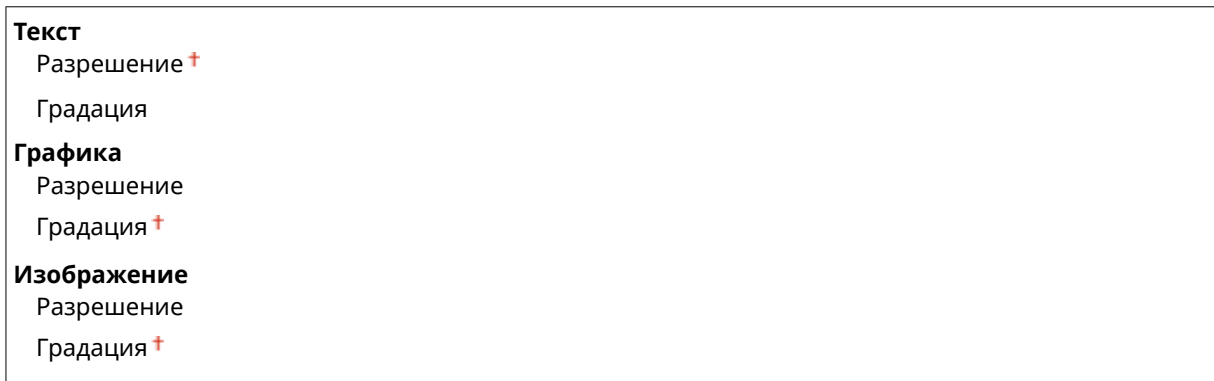

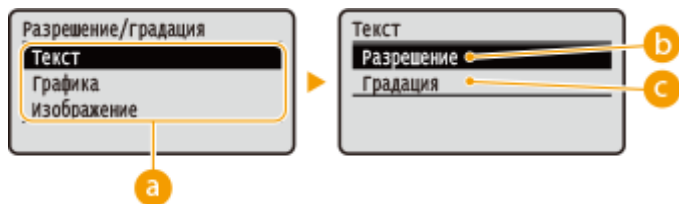
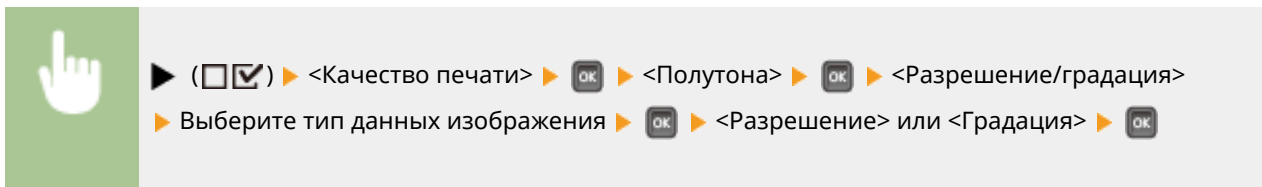

a Тип данных изображения

Выберите тип данных изображения, для которого требуется изменить настройки. Выберите <Текст> для символов, <Графика> для линий и фигур или <Изображение> для таких изображений, как фотографии.

b <Разрешение>

Выполняется тонкая печать с четким воспроизведением контуров символов. Этот режим печати подходит для четкой печати символов и тонких линий.

c <Градация>

Печать градаций и линий с плавными переходами. Этот режим печати подходит для печати фигур и диаграмм, содержащих градации.

Компенсация серого

Для черных или серых данных с цветовыми данными R=G=B выберите, требуется ли печатать их с использованием только черного (К) тонера или с использованием четырех цветов CMYK. Можно установить этот пункт для каждого типа изображений, содержащихся в одном документе.

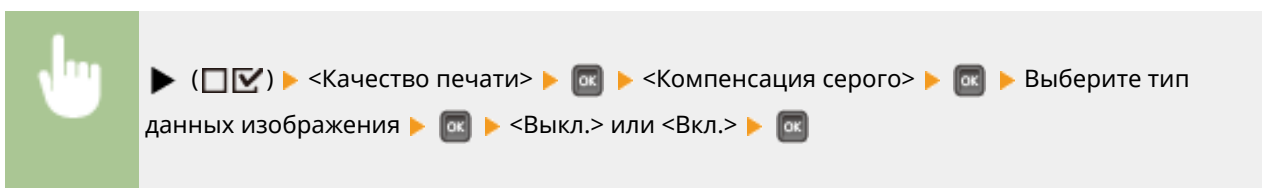



a Тип данных изображения

Выберите тип данных изображения, для которого требуется изменить настройки. Выберите <Текст> для символов, <Графика> для линий и фигур или <Изображение> для таких изображений, как фотографии.

b <Выкл.>

Печать с использованием 4 цветов CMYK. Воспроизведение градаций темных цветов лучше, чем с использованием <Вкл.>.

c <Вкл.>

Печать с использованием только черного (K) тонера. Предотвращается несовпадение цветов, вызванное использованием цветного тонера (CMY).

CMS

Установите методы обработки для цветокоррекции. Можно настроить разные методы для различных типов данных изображений, содержащихся в одном документе.

Выбор CMS

Установите, следует ли выполнять цветокоррекцию в принтере или на компьютере (в драйвере принтера).

Принтер †
Хост



CMS/гамма

Выберите режим обработки для цветной печати. Можно установить этот параметр для каждого типа изображений, содержащихся в одном документе.

Текст
CMS
Гамма †

Графика
CMS
Гамма †

Изображение
CMS

Гамма †

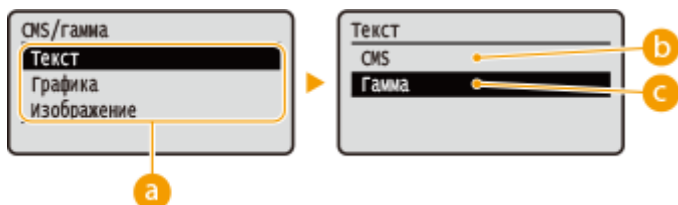

a Тип данных изображения

Выберите тип данных изображения, для которого требуется изменить настройки. Выберите <Текст> для символов, <Графика> для линий и фигур или <Изображение> для таких изображений, как фотографии.

b <CMS>

Использовать профиль для сопоставления цветов.

c <Гамма>

Выполнять коррекцию цвета путем установки значения гаммы для регулировки яркости.

Исходный профиль RGB

Выберите подходящий профиль для данных RGB, который соответствует используемому вами монитору. Можно установить этот пункт для каждого типа изображений, содержащихся в одном документе.

Текст

sRGB v3.0 (Canon) †

Canon HDTV gamma 1.5

Canon HDTV gamma 1.8

Canon HDTV gamma 2.4

Графика

sRGB v3.0 (Canon) †

Canon HDTV gamma 1.5

Canon HDTV gamma 1.8

Canon HDTV gamma 2.4

Изображение

sRGB v3.0 (Canon) †

Canon HDTV gamma 1.5

Canon HDTV gamma 1.8

Canon HDTV gamma 2.4

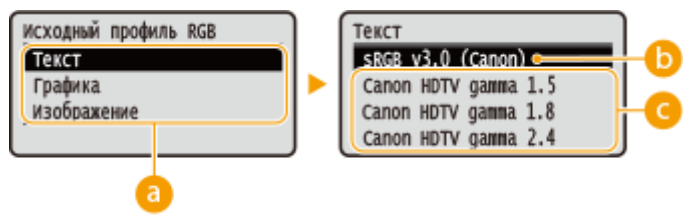
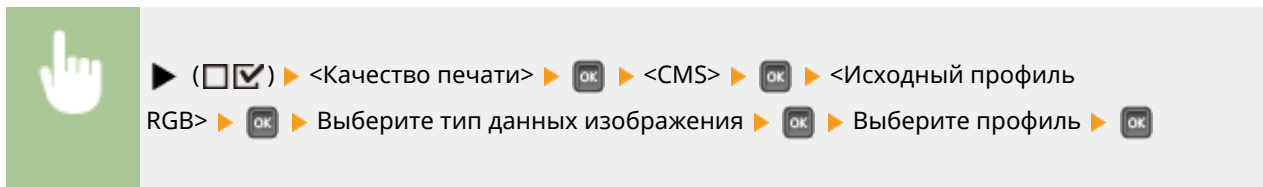

a Тип данных изображения

Выберите тип данных изображения, для которого требуется изменить настройки. Выберите <Текст> для символов, <Графика> для линий и фигур или <Изображение> для таких изображений, как фотографии.

b <sRGB v3.0 (Canon)>

Используется профиль RGB, аналогичный среднему профилю большинства мониторов компьютеров Windows. При использовании монитора, который поддерживает sRGB, можно печатать цвета, более близкие к цветам на экране монитора.

c <Canon HDTV gamma 1.5> - <Canon HDTV gamma 2.4>

Если после сравнения напечатанных цветов с цветами, отображаемыми на экране монитора, требуется выполнить настройку яркости, внесите необходимые изменения здесь. Чем выше значение, тем темнее печатаемые цвета.

ПРИМЕЧАНИЕ

- Этот пункт доступен, когда для параметра <CMS/гамма> задано значение <CMS>.

Профиль вывода

Можно выбрать подходящие профили для данных, которые вы собираетесь печатать. Можно установить этот пункт для каждого типа изображений, содержащихся в одном документе.

Текст	Normal
	Photo †
Графика	Normal
	Photo †
Изображение	Normal
	Photo †

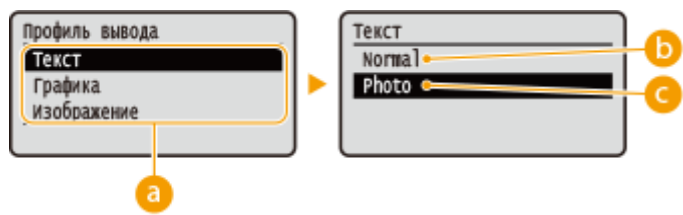
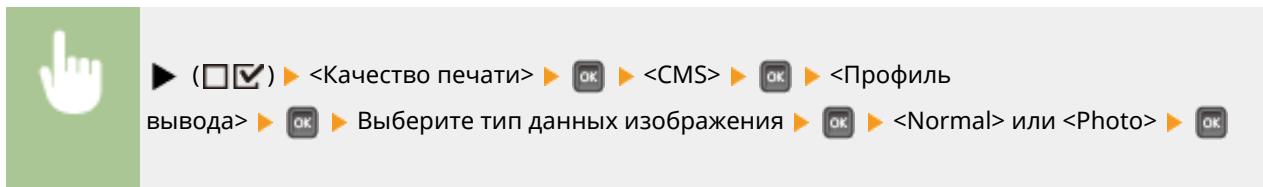

a Тип данных изображения

Выберите тип данных изображения, для которого требуется изменить настройки. Выберите <Текст> для символов, <Графика> для линий и фигур или <Изображение> для таких изображений, как фотографии.

b <Normal>

Сопоставление цветов выполняется так, чтобы данные печатались цветами, наиболее близкими к цветам на экране монитора.

c <Photo>

Сопоставление цветов выполняется так, чтобы результат печати был похож на фотографию.

ПРИМЕЧАНИЕ

- Этот пункт доступен, когда для параметра <CMS/гамма> задано значение <CMS>.

Способ согласования

Укажите приоритетный элемент при сопоставлении цветов с помощью <Исходный профиль RGB>. Можно установить этот пункт для каждого типа изображений, содержащихся в одном документе.

Текст
По восприятию †
Насыщенность
Колориметрически
Графика
По восприятию †
Насыщенность
Колориметрически
Изображение
По восприятию †
Насыщенность
Колориметрически

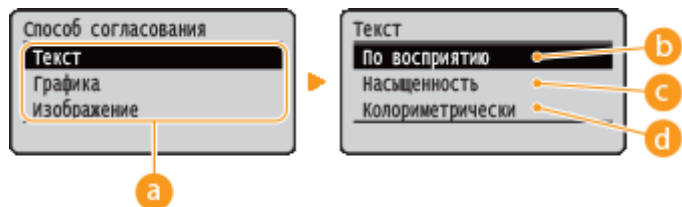
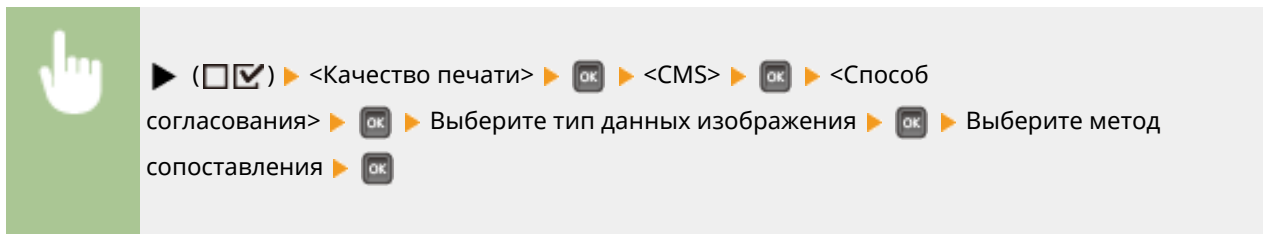

a Тип данных изображения

Выберите тип данных изображения, для которого требуется изменить настройки. Выберите <Текст> для символов, <Графика> для линий и фигур или <Изображение> для таких изображений, как фотографии.

b <По восприятию>

Сопоставление выполняется с заданным приоритетом восприятия цветов.

c <Насыщенность>

Сопоставление выполняется с заданным приоритетом насыщенности.

d <Колориметрически>

Сопоставление выполняется так, чтобы минимизировать разницу цвета между оригиналом и отпечатками.

Коррекция гамма

Регулировку яркости можно выполнять так, чтобы яркость самых ярких и самых темных частей оригинала не затрагивалась в результатах печати. Можно установить этот пункт для каждого типа изображений, содержащихся в одном документе.

Текст
1.0
1.4 †
1.8
2.2
Графика
1.0
1.4 †
1.8
2.2
Изображение
1.0
1.4 †
1.8
2.2

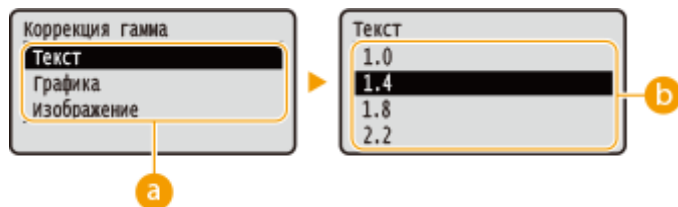
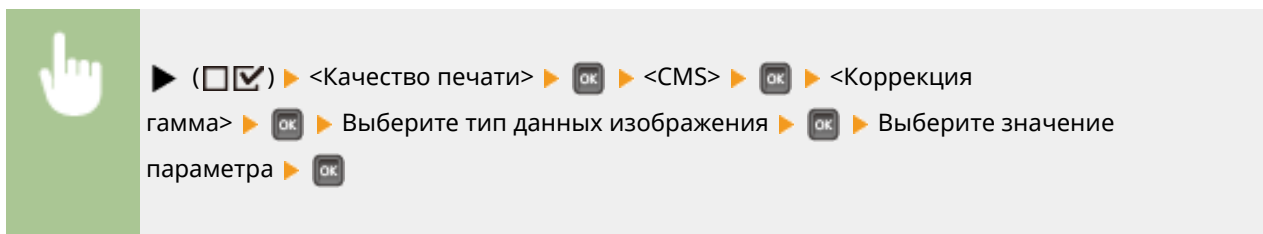

a Тип данных изображения

Выберите тип данных изображения, для которого требуется изменить настройки. Выберите <Текст> для символов, <Графика> для линий и фигур или <Изображение> для таких изображений, как фотографии.

b <1.0> - <2.2>

Задавайте этот параметр, если требуется настроить яркость распечаток. <1.4> соответствует стандартной настройке (без коррекции); чем больше значение параметра, тем темнее печать.

ПРИМЕЧАНИЕ

- Этот пункт доступен, когда для параметра <CMS/гамма> задано значение <Гамма>.

Параметры градации

Настройте параметры режима сглаживания, который включает градацию в линиях, фигурах и фотографиях, для более сглаженной печати.

Градация

Включите или отключите режим сглаживания. Градации печатаются более сглаженными в режиме <Плавно 2>, чем в режиме <Плавно 1>.

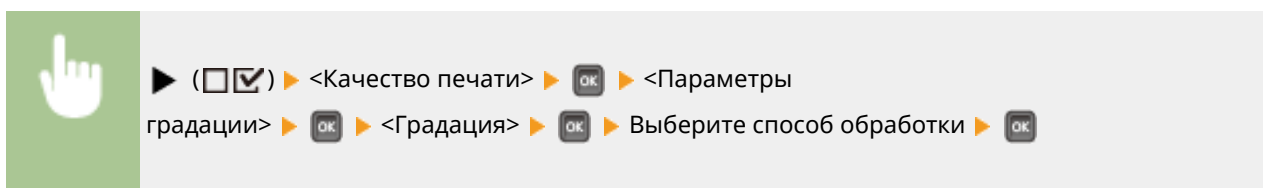

Графика *

Укажите, следует ли применять режим сглаживания к линиям и фигурам, когда для параметра <Градация> установлено значение <Плавно 1> или <Плавно 2>.

Выкл.
Вкл. †

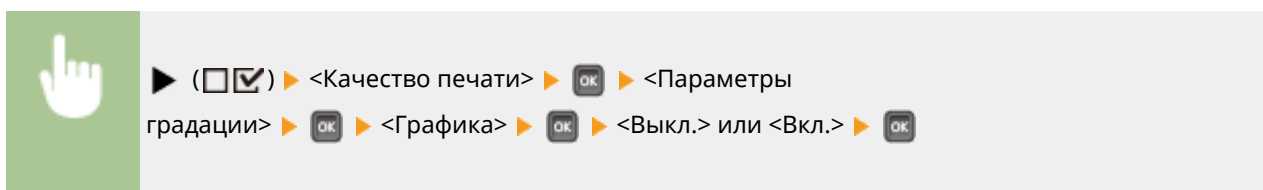

Изображение *

Укажите, следует ли применять режим сглаживания к данным изображений, например к фотографиям, когда для параметра <Градации> установлено значение <Плавно 1> или <Плавно 2>.

Выкл.
Вкл. †

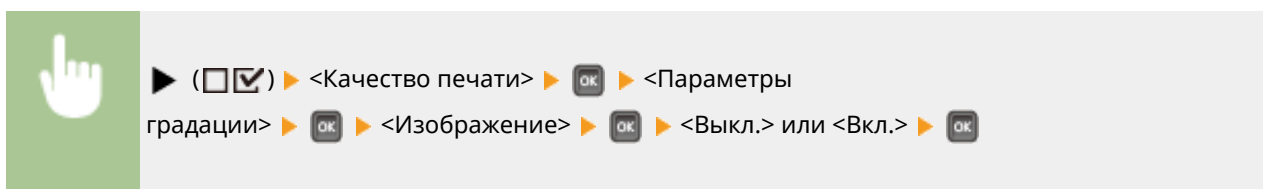

Расшир. сглаживание

Настройте параметры режима сглаживания, который сглаживает края линий, фигур и текстовых символов.

Расшир. сглаживание

Включите или отключите режим сглаживания. Края будут более сглаженными в режиме <Плавно 2>, чем в режиме <Плавно 1>.

Выкл.
Плавно 1 †
Плавно 2

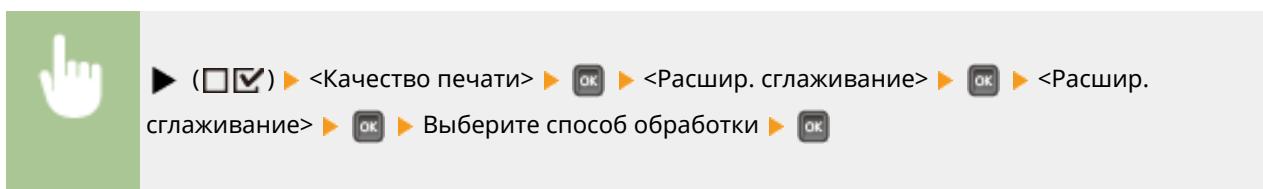

Графика *

Укажите, следует ли применять режим сглаживания к линиям и фигурам, когда для параметра <Расшир. сглаживание> установлено значение <Плавно 1> или <Плавно 2>.

Выкл. †
Вкл.



Текст *

Укажите, следует ли применять режим сглаживания к тексту, когда для параметра <Расшир. сглаживание> установлено значение <Плавно 1> или <Плавно 2>.

Выкл.
Вкл. †

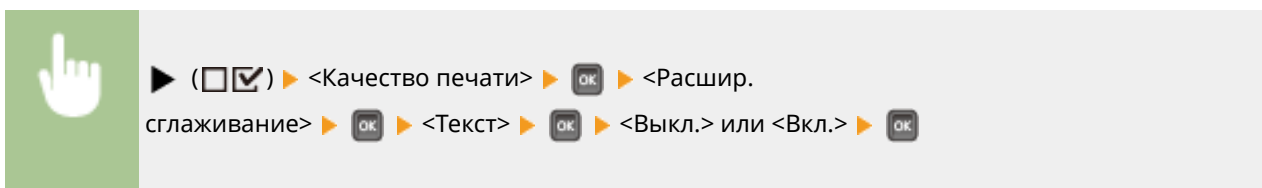

Корр. по об. тонера

Установите, как регулировать объем тонера при печати областей с высокой плотностью.

Нормальный †
Приоритет градации
Приоритет текста

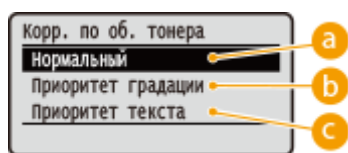
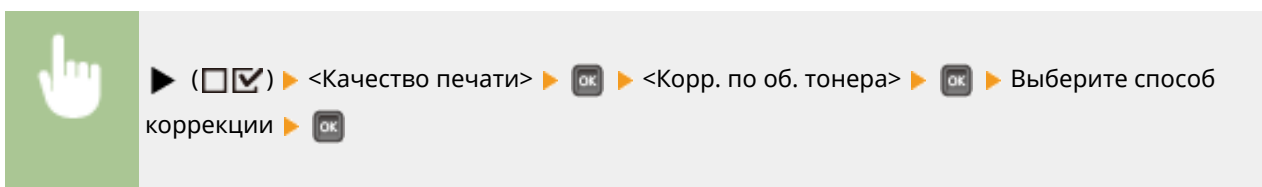

а <Нормальный>

Печать текста и линий с использованием такого объема тонера, который сохраняет разрешение, и печать данных остальных типов с использованием такого объема тонера, который сохраняет оттенки цвета.

б <Приоритет градации>

Печать всех типов данных с использованием такого объема тонера, который сохраняет оттенки цвета.

С <Приоритет текста>

Печать всех типов данных с использованием такого объема тонера, который сохраняет разрешение.

Контроль строк

Установите метод обработки изображений для линий.

Приоритет разрешения [†]
 Приоритет градации

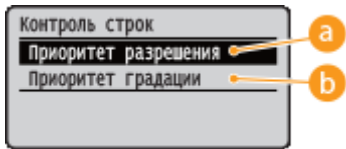
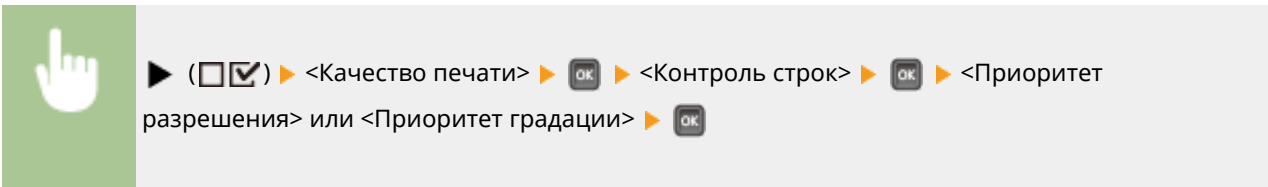

a <Приоритет разрешения>

Обработка линий с сохранением разрешения в той же степени, как при обработке текста.

b <Приоритет градации>

Обработка линий с сохранением оттенков цвета и градации в той же степени, как при обработке изображений.

Снизить качество

Выберите, требуется ли продолжать печать с автоматическим снижением качества в случае нехватки памяти для обработки.

Продолжить печать [†]
 Остановить печать



ПРИМЕЧАНИЕ

- Если выбрано значение <Остановить печать>, при нехватке памяти в аппарате отображается сообщение об ошибке и печать останавливается. Нажав  (●—●), можно возобновить печать со снижением качества.

Спец. режим сглаж.

Измените параметр при неравномерной плотности или негладкой отделке печати.

Режим 1 †
 Режим 2
 Режим 3
 Режим 4
 Режим 5
 Режим 6

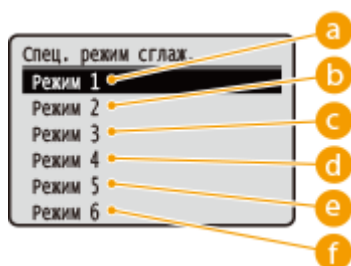
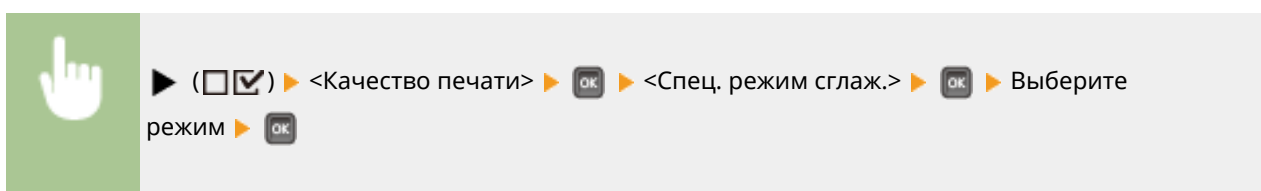

a <Режим 1>

Этот параметр рекомендуется использовать для большинства сред.

b <Режим 2>

Укажите этот параметр, если не удастся напечатать гладкую отделку внутренних областей фигур с высокой плотностью, больших символов или толстых линий.



c <Режим 3>

Укажите этот параметр, когда обнаруживаются следующие признаки.

- Не удастся напечатать гладкую отделку внутренних областей фигур с высокой плотностью, больших символов или толстых линий.



- Не удастся напечатать гладкую отделку периметра фигур с низкой плотностью, символов или линий.



- Не удастся напечатать гладкую отделку символов и линий на сплошном фоне.



d <Режим 4>

Укажите этот параметр, когда не удастся напечатать гладкую отделку периметра фигур с низкой плотностью, символов или линий.



e <Режим 5>

Укажите этот параметр при появлении полос на таких изображениях, как фотографии, фигуры, градации или затемненные шаблоны, и эти полосы приводят к неравномерным отпечаткам.



f <Режим 6>

Укажите этот параметр, если печать в целом не является гладкой.

ПРИМЕЧАНИЕ

- Когда выбран режим <Режим 2> или <Режим 4>, области с низкой плотностью могут иметь неравномерный цвет.
- Когда выбран режим <Режим 3>, области с низкой плотностью или затемненные шаблоны могут иметь неравномерный цвет.
- Когда выбран режим <Режим 5>, края символов, линий и фигур могут печататься не гладкими.
- Когда выбран режим <Режим 6>, возможна неравномерность цвета.

Интерфейс

129J-05L

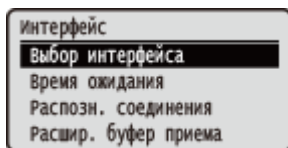

Для всех настроек, связанных с обменом данными с компьютером и интерфейсом USB, указано краткое описание. Настройки по умолчанию отмечены крестиком (†).

ПРИМЕЧАНИЕ

Символы звездочки (*)

- Настройки, помеченные символом звездочки (*), могут не отображаться в зависимости от других настроек.

- ▶ **Выбор интерфейса**(P. 428)
- ▶ **Время ожидания**(P. 429)
- ▶ **Распозн. соединения**(P. 430)
- ▶ **Расшир. буфер приема**(P. 430)

Выбор интерфейса

Выберите интерфейс, используемый для аппарата.

USB

Включите или отключите порт USB. ▶ **Ограничение USB-соединения с компьютером**(P. 291)

Выкл.
Вкл. †

Сеть

Включите или отключите порт локальной сети. ▶ **Отключение порта локальной сети**(P. 299)

Выкл.
Вкл. †

Расшир. функции USB

Укажите настройки для выбора функции для использования устройства USB или выбора используемого драйвера устройства.

Настр.расшир. функц.

Выберите, какие из приложений MEAP и функций USB по сети получают приоритет при подключении к аппарату устройства USB.

Приоритет MEAP †
Приор. USB по сети



▶ () ▶ <Интерфейс> ▶ ▶ <Выбор интерфейса> ▶ ▶ Проверьте сообщение ▶ ▶ <Расшир. функции USB> ▶ ▶ <Настр.расшир. функц.> ▶ ▶ <Приоритет MEAP> или <Приор. USB по сети> ▶ ▶ Выполните полную перезагрузку (▶ **Выполнение полной перезагрузки(Р. 512)**)

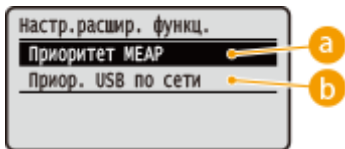

a <Приоритет MEAP>

Укажите это значение, чтобы приоритет отдавался приложениям MEAP.

b <Приор. USB по сети>

Укажите это значение, чтобы приоритет получал интерфейс USB по сети. Эта функция позволяет использовать с компьютера устройство USB, подключенное к порту USB аппарата.

Уст-во хранения USB

Укажите настройки драйвера устройства для использования запоминающего устройства USB.

Драйвер MEAP

Включение или отключение специального драйвера устройства MEAP, когда к аппарату подключено запоминающее устройство USB. Если требуется использования функцию прямой печати (прямая печать USB) с запоминающего устройства USB без использования компьютера, выберите значение <Выкл.>.

Выкл. †
Вкл.



▶ () ▶ <Интерфейс> ▶ ▶ <Выбор интерфейса> ▶ ▶ Проверьте сообщение ▶ ▶ <Расшир. функции USB> ▶ ▶ <Уст-во хранения USB> ▶ ▶ <Драйвер MEAP> ▶ ▶ <Выкл.> или <Вкл.> ▶ ▶ Выполните полную перезагрузку (▶ **Выполнение полной перезагрузки(Р. 512)**)

Время ожидания

Укажите поведение аппарата в случае прерывания получения данных печати.

Время ожидания

Выберите, требуется ли отменять печать в случае прерывания получения данных печати на указанный период времени.

Выкл.
Вкл. †



▶ () ▶ <Интерфейс> ▶ ▶ <Время ожидания> ▶ ▶ <Время ожидания> ▶ ▶ <Выкл.> или <Вкл.> ▶

Тайм-аут *

Задайте период времени до возникновения ошибки превышения времени ожидания.

5 – 15 [†] – 300 (секунд)





▶ () ▶ <Интерфейс> ▶ ▶ <Время ожидания> ▶ ▶ <Тайм-аут> ▶ ▶ Цифровыми клавишами задайте период времени ▶

Распозн. соединения

Во время печати по проводной локальной сети могут возникать такие проблемы, как неправильная печать с наложением или неправильные символы. В таком случае задайте для параметра <Распозн. соединения> значение <Выкл.>.

Выкл.
Вкл. [†]



▶ () ▶ <Интерфейс> ▶ ▶ <Распозн. соединения> ▶ ▶ Проверьте сообщение ▶ ▶ <Выкл.> или <Вкл.> ▶ ▶ Выполните полную перезагрузку ()
Выполнение полной перезагрузки(Р. 512))

Расшир. буфер приема

Выберите, требуется ли увеличивать объем памяти, встроенной в аппарат, для приема данных печати из компьютера. Если выбрано значение <Вкл.>, возможно сокращение времени, через которое компьютер освобождается от обработки или передачи данных печати при отправке большого объема данных или данных сложной структуры.

Выкл.
Вкл. [†]



▶ () ▶ <Интерфейс> ▶ ▶ <Расшир. буфер приема> ▶ ▶ Проверьте сообщение ▶ ▶ <Выкл.> или <Вкл.> ▶ ▶ Выполните полную перезагрузку (▶ **Выполнение полной перезагрузки(Р. 512)**)

Обслуж. пользоват.

129J-05R

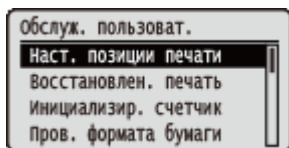

Настройки, связанных с настройкой аппарата, включая коррекцию положения печати для каждого источника бумаги и повышение качества печати, перечислены вместе с кратким описанием. Эти настройки можно указывать, когда аппарат находится в отключенном режиме. Значения по умолчанию отмечены крестиком (+).

ПРИМЕЧАНИЕ

Символы звездочки (*)

- Настройки, отмеченные звездочкой (*), не отображаются в зависимости от других настроек или от наличия в аппарате устройства подачи бумаги или SD-карты (все устанавливаются дополнительно).

- | | |
|--|--|
| ▶ Наст. позиции печати (P. 432) | ▶ Спец. наст. печати C (P. 442) |
| ▶ Восстановлен. печать (P. 433) | ▶ Настроить штрихкод (P. 442) |
| ▶ Инициализир. счетчик (P. 433) | ▶ Обновить микропрогр. (P. 443) |
| ▶ Пров. формата бумаги (P. 434) | ▶ Первая калибровка (P. 443) |
| ▶ Заменить формат (P. 434) | ▶ Способ подачи бумаги (P. 444) |
| ▶ Автоопр. типа бумаги (P. 434) | ▶ Показать список зад. (P. 445) |
| ▶ Приоритет: кор. край (P. 435) | ▶ Настр. импорта/эксп. (P. 445) |
| ▶ Спец. режим изобр. (P. 436) | ▶ Частота калибровки (P. 446) |
| ▶ Спец. режим переноса (P. 436) | ▶ Увед. о чистке (P. 446) |
| ▶ Реж.перекл. цвет/ч-б (P. 436) | ▶ Чистка Увед. о врем. (P. 447) |
| ▶ Спец. режим плотн. (P. 437) | ▶ Время пров. тонера (P. 447) |
| ▶ Обслуж. SD-карты (P. 437) | ▶ Сп.время пров.тонера (P. 447) |
| ▶ Спец. режим печати (P. 438) | |

Наст. позиции печати

Можно настроить положение печати для каждого источника бумаги. ▶ **Настройка положения печати**(P. 599)

Смещение Y (2-стор.)

Можно настроить положение печати по вертикали для печати на первой странице (лицевой стороне) в режиме 2-сторонней печати. Положение печати на второй странице (обратной стороне) соответствует настройкам для источника бумаги, доступного при начале печати.

-5,0 – 0,0⁺ – +5,0 (мм)

Смещение X (2-стор.)

Можно настроить положение печати по горизонтали для печати на первой странице (лицевой стороне) в режиме 2-сторонней печати. Положение печати на второй странице (обратной стороне) соответствует настройкам для источника бумаги, доступного при начале печати.

Универсальный лоток

-2,25 – 0,00⁺ – +2,25 (мм)

Ящик 1-4 *

-2,25 – 0,00⁺ – +2,25 (мм)

Смещ. Y (унив.лоток)

Можно настроить положение печати по вертикали для печати на бумаге из универсального лотка.

-5,0 – 0,0⁺ – +5,0 (mm)

Смещ. X (унив.лоток)

Можно настроить положение печати по горизонтали для печати на бумаге из универсального лотка.

-2,25 – 0,00⁺ – +2,25 (mm)

Смещение Y (ящик 1-4) *

Можно настроить положение печати по вертикали для печати на бумаге из кассеты.

-5,0 – 0,0⁺ – +5,0 (mm)

Смещение X (ящик 1-4) *

Можно настроить положение печати по горизонтали для печати на бумаге из кассеты.

-2,25 – 0,00⁺ – +2,25 (mm)

Восстановлен. печать

Укажите, требуется ли повторно печатать страницу, печать которой была прервана из-за замятия бумаги или ошибки.

Выкл.
Вкл. ⁺



Инициализир. счетчик

Выберите, требуется ли инициализировать число напечатанных страниц для блока закрепления.

Узел термозакрепл.

Инициализация количества страниц, напечатанных с использованием одного блока закрепления.

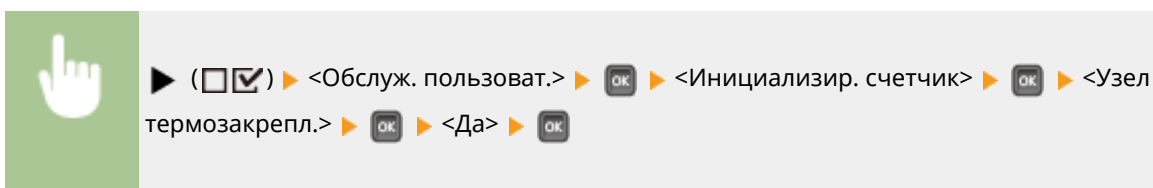

Пров. формата бумаги

Выберите, требуется ли проверять формат бумаги, подаваемой из источника бумаги, для которого задан формат бумаги <Произв. формат>. Если выбрано значение <Вкл.>, отображается сообщение для проверки формата бумаги и печать останавливается, если формат бумаги, подаваемой из источника бумаги, не соответствует данным печати.

Выкл. †
Вкл.



ПРИМЕЧАНИЕ

- Если разница формата между подаваемой бумагой и данными печати не очень большая, сообщение может не отображаться и печать продолжается, даже если выбрана настройка <Вкл.>.

Заменить формат

Выберите, следует ли печатать со взаимной заменой форматов A4 и Letter. Если выбрано значение <Вкл.>, указан формат бумаги A4, но такая бумага не загружена в аппарат, для печати используется бумага формата Letter.

Выкл. †
Вкл.

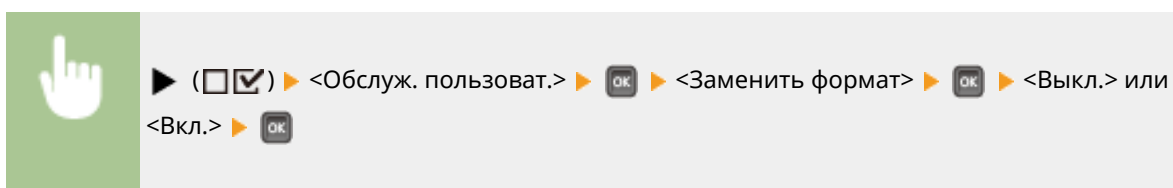

Автоопр. типа бумаги

Функцию автоматического обнаружения типа бумаги (▶ **Автоопр. типа бумаги(Р. 518)**) можно оптимизировать в зависимости от наиболее часто используемого формата бумаги. Обычно рекомендуется использовать для этой функции заводскую настройку по умолчанию.

Режим 1
Режим 2 †
Режим 3

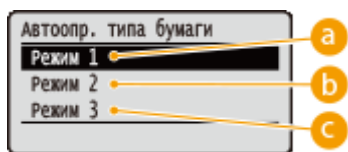

a <Режим 1>

Укажите эту настройку, если чаще всего используется бумага <Обычная L> или <Обычная L2> формата А4.

b <Режим 2>

Укажите эту настройку, если чаще всего используется бумага <Обычная> формата А4.

c <Режим 3>

Укажите эту настройку, если чаще всего используется бумага <Обычная> формата Letter.

ПРИМЕЧАНИЕ

- Этот пункт включен, если для параметра <Автоопр. типа бумаги> в **Меню выбора устройства подачи (Р. 514)** задано значение, отличное от <Не использовать>.
- Если изменить заводскую настройку по умолчанию на любую другую настройку, автоматическое обнаружение типа бумаги может работать неправильно.

Приоритет: кор. край

При печати на бумаге, формат которой допускает загрузку как в книжной, так и в альбомной ориентациях, задайте для этого параметра значение <Вкл.>, если требуется, чтобы предпочтение отдавалось подаче бумаги в альбомной ориентации. Эта настройка применяется только в том случае, если для параметра <Источник бумаги> задано значение <Авто>.

Выкл. †
Вкл.



Спец. режим изобр.

Установите этот пункт, если не печатается центральная часть символов или линий с высокой плотностью. Эффект улучшения сильнее при значении <Уровень 2>, чем при значении <Уровень 1>.

Выкл. †
Уровень 1
Уровень 2



ПРИМЕЧАНИЕ

- При выборе более сильного улучшения плотность печати снижается.

Спец. режим переноса

Если аппарата эксплуатируется при низкой влажности окружающей среды, отпечатанные изображения или текст могут смазываться. В таком случае проблему, возможно, удастся устранить, задав для этого параметра значение <Вкл.>.

Выкл. †
Вкл.



ПРИМЕЧАНИЕ

- Если выбрать значение <Вкл.> и использовать аппарат при высокой влажности окружающей среды, плотность печати может снизиться или стать неравномерной.

Реж.перекл. цвет/ч-б

Если данные печати содержат как черно-белые, так и цветные данные, можно задать приоритет высокой скорости печати или меньшей частоты использования картриджей СМУ.

Режим 1 †
Режим 2

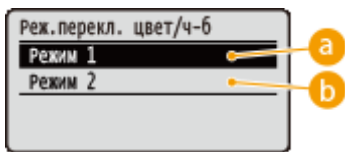

a <Режим 1>

Приоритет скорости печати.

b <Режим 2>

При печати картриджи СМУ могут использоваться реже.

ПРИМЕЧАНИЕ

- Если выбрано значение <Режим 2>, скорость печати может снизиться.

Спец. режим плотн.

Если аппарата эксплуатируется при высокой влажности окружающей среды, плотность печати может снизиться или стать неравномерной. В таком случае проблему, возможно, удастся устранить, задав для этого параметра значение <Вкл.>.



ПРИМЕЧАНИЕ

- Если выбрать значение <Вкл.> и использовать аппарат при низкой влажности окружающей среды, печатаемые изображения или текст могут смазываться.

Обслуж. SD-карты *

Если на SD-карте возникла ошибка или требуется сдать SD-карту в утиль, можно стереть все данные, хранящиеся на этой карте.

Формат

Инициализация SD-карты. С карты стираются все хранящиеся данные.

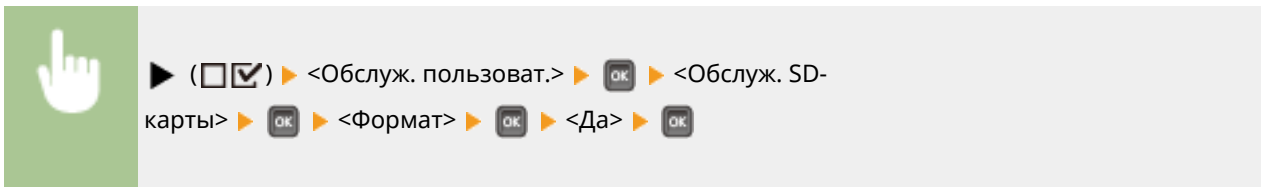

Полн. удалить данные

С SD-карты стираются все хранящиеся на ней данные. Выполняйте эту операцию по мере необходимости, например если требуется утилизировать SD-карту после стирания с нее всех данных, включая фрагменты, которые невозможно стереть обычным образом. **Удаление всех данных с SD-карты (Р. 652)**

Спец. режим печати

Содержит пункты, которые можно настроить в случае неправильной печати.

Коррекция скручив.

Если бумага из источника бумаги скручивается при печати, установите для этого пункта значение <Вкл.> для этого источника бумаги.

Выкл. ⁺
Вкл.

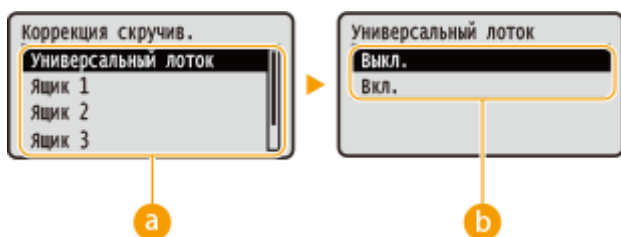
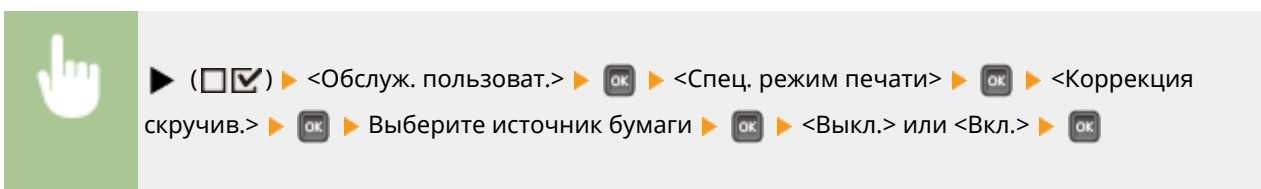

a Выбор источника бумаги

Выберите источник бумаги, для которого требуется изменить настройку коррекции скручивания.

b Переключение настроек

Для выполнения коррекции скручивания выберите <Вкл.>.

ПРИМЕЧАНИЕ

- Если выбрано значение <Вкл.>, скорость печати может снизиться. Кроме того, распечатки могут быть бледными.

Устр. скруч. (тонк.)

Если при печати на тонкой бумаге отпечатки сминаются (или становятся волнистыми), попробуйте устранить проблему, установив для этого пункта значение <Вкл.>.

Выкл. †
Вкл.



ПРИМЕЧАНИЕ

- Если выбрано значение <Вкл.>, распечатки могут быть бледными.

Уменьш. застр. бум.

При 2-сторонней печати отпечатанные листы бумаги могут слипаться друг с другом в зависимости от плотности изображений в данных печати. В этом случае для решения проблемы можно установить этот пункт.

Выкл.
Режим 1 †
Режим 2

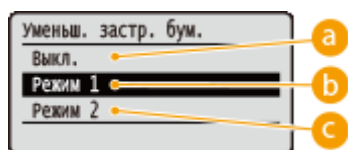

a <Выкл.>

Не выполняется никакая обработка для уменьшения слипания бумаги.

b <Режим 1>

При обычной работе используйте этот режим, так как заводская настройка не приводит к слипанию листов бумаги.

C <Режим 2>

Исключает слипание отпечатанных листов бумаги даже при печати данных изображений высокой плотности.

ПРИМЕЧАНИЕ

- При значении <Режим 2> эффект уменьшения слипания бумаги выше, но скорость 2-сторонней печати ниже, чем при значении <Режим 1>.

Спец. режим конверта

Если клапан конверта с повышенной влажностью приклеивается к основной части, установите для этого пункта значение <Вкл.>.

Выкл. [†]
Вкл.



▶ () ▶ <Обслуж. пользоват.> ▶ ▶ <Спец. режим печати> ▶ ▶ <Спец. режим конверта> ▶ ▶ <Выкл.> или <Вкл.> ▶

ПРИМЕЧАНИЕ

- Если выбрано значение <Вкл.>, распечатки могут быть бледными.

Коррекция бел. линии

На печатаемых изображениях могут появляться белые полосы (линии). В этом случае попробуйте устранить проблему, установив для этого пункта значение <Вкл.>.

Выкл. [†]
Вкл.



▶ () ▶ <Обслуж. пользоват.> ▶ ▶ <Спец. режим печати> ▶ ▶ <Коррекция бел. линии> ▶ ▶ <Выкл.> или <Вкл.> ▶

ПРИМЕЧАНИЕ

- Если выбрано значение <Вкл.>, плотность печати уменьшается.

Уменьш.отслаив. тон.

В зависимости от типа бумаги или состояния окружающей среды тонер может не закрепляться на отпечатанных изображениях. В таком случае попробуйте устранить проблему, установив этот параметр. Эффект улучшения самый слабый при значении <Выкл.> и самый сильный при значении <Режим 2>.

Выкл. †
Режим 1
Режим 2



ПРИМЕЧАНИЕ

- Если выбрано значение <Режим 2>, скорость печати снижается.
- Если изменить тип бумаги или параметры окружающей среды, проблема плохого закрепления тонера может разрешиться без необходимости изменения параметров.

Увел. закр.кон.част.

Если концевая часть напечатанного изображения выглядит слишком темной из-за недостаточной фиксации тонера, попробуйте устранить проблему, установив для этого пункта значение <Вкл.>.

Выкл. †
Вкл.



ПРИМЕЧАНИЕ

- Если выбрано значение <Вкл.>, скорость печати снижается.

Уменьш. проп. бум.

В зависимости от условий окружающей среды во время печати бумага может подаваться неправильно, что приводит к ухудшению качества печати. В этом случае для решения проблемы можно установить этот пункт. Укажите режим в зависимости от того, что имеет больший приоритет: эффект снижения слипания бумаги или скорость печати.

Режим 1 †
Режим 2
Режим 3

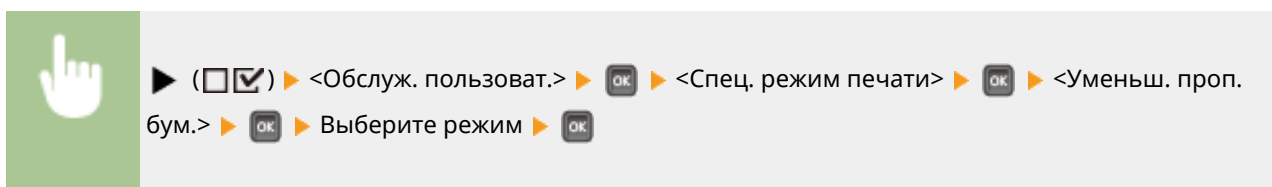



a <Режим 1>

Этот режим подходит для печати документов, содержащих страницы с большим количеством текста или изображений. Однако скорость печати снижается.

b <Режим 2>

При печати документов с малым количеством текста и изображений этот режим повышает скорость печати по сравнению с режимом <Режим 1>.

c <Режим 3>

Выберите этот режим, чтобы избежать низкой скорости печати. Однако будет невозможно повысить качество печати.

Спец. наст. печати C

Возможно появление полос на напечатанных изображениях в зависимости от типа бумаги или состояния окружающей среды. Попробуйте устранить проблему, установив для этого пункта значение <Вкл.>.

Выкл. †
Вкл.



ПРИМЕЧАНИЕ

- Если для этого параметра задано значение <Вкл.>, скорость печати снижается.

Настроить штрихкод

Установите для этого пункта значение <Узкий>, если напечатанные штрихкоды не читаются.

Нормальный †
Узкий

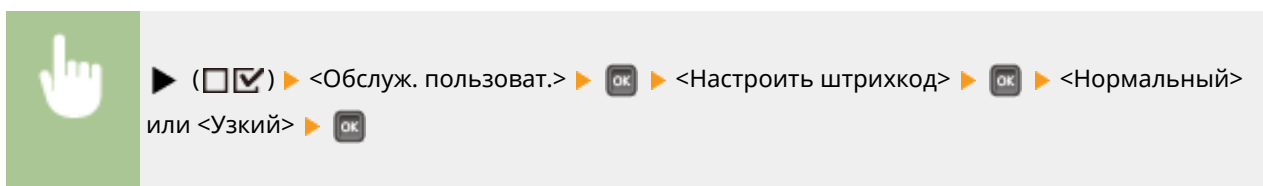

Обновить микропрогр.

Обновление встроенного программного обеспечения аппарата.

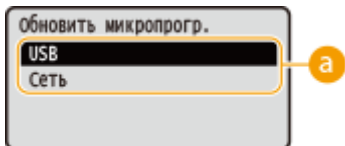
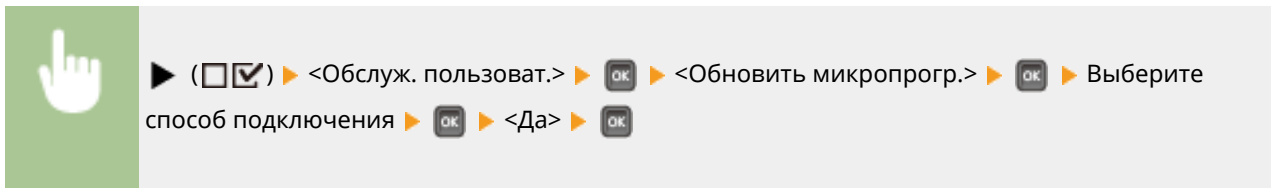

a Выбор способа подключения

Выберите способ подключения компьютера, выполняющего обновление встроенного программного обеспечения.

Первая калибровка

Укажите время автоматического выполнения калибровки после включения питания. Этот параметр можно настроить отдельно для коррекции несовпадения цветов и контроля плотности.

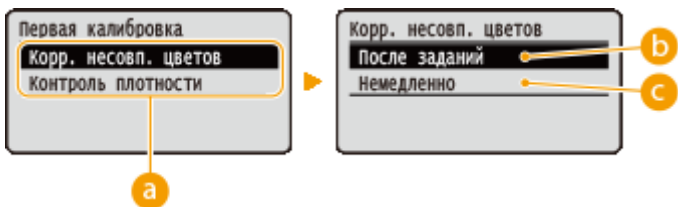

a Тип калибровки

Выберите тип калибровки, для которого требуется изменить эту настройку. <Корр. несовп. цветов> устраняет несовпадение цветов, <Контроль плотности> исправляет оттенки.

b <После заданий>

После включения питания и завершения первого задания печати автоматически запускается калибровка.

c <Немедленно>

Автоматический запуск калибровки сразу же после включения (ON) питания.

ПРИМЕЧАНИЕ:

- Если выбрано значение <Немедленно>, аппарат переходит в состояние готовности к печати с некоторой задержкой.

Способ подачи бумаги

Установите этот параметр при печати документа на бумаге с логотипом. Для печати на бумаге с логотипом необходимо изменить способ подачи бумаги в источник бумаги. Так, сторона подачи бумаги будет отличаться в зависимости от типа выполняемой печати (1- или 2-сторонняя печать). Но, если изменить параметр на <Приор. стор. печати>, можно просто загружать бумагу лицевой стороной вниз как при односторонней, так и при двусторонней печати. Дополнительные сведения см. в разделе **▶ Загрузка уже отпечатанной бумаги (P. 53)**.

Приоритет скорости [†]
Приор. стор. печати

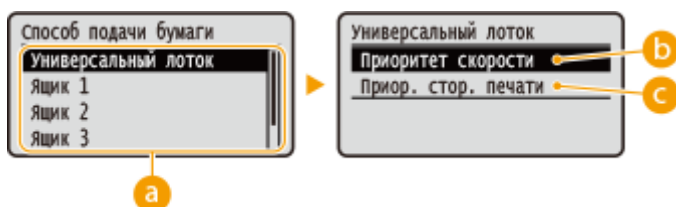
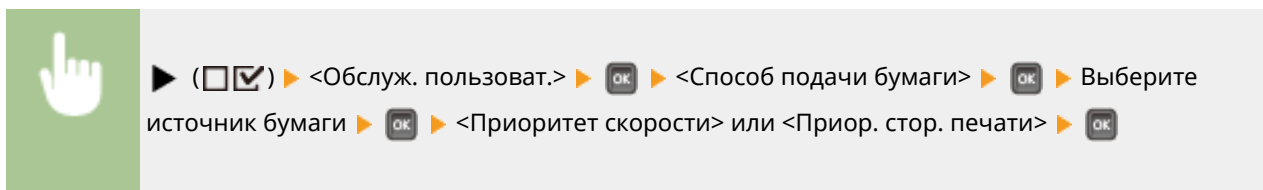

a Выбор источника бумаги

Выберите источник бумаги, для которого требуется изменить настройку режима подачи бумаги.

b <Приоритет скорости>

При использовании бумаги с логотипом необходимо изменять ее расположение (сторону, обращенную вверх) в зависимости от того, какая печать выполняется: односторонняя или двусторонняя.

ПРИМЕЧАНИЕ:

- Рекомендуется выбрать <Приоритет скорости>, если не имеет значения, на какой стороне выполняется печать.

C <Приор. стор. печати>

Для печати на указанной стороне бумаги переворачивать бумагу в источнике бумаги необязательно независимо от того, выбрана односторонняя или двусторонняя печать.

ПРИМЕЧАНИЕ:

- Даже если для источника бумаги задано значение <Приор. стор. печати> (**▶ Бумага(Р. 637)**), оно отключается и аппарат работает так же, как при выборе значения <Приоритет скорости>. В таком случае загружайте бумагу таким же образом, как при выборе значения <Приоритет скорости> (**▶ Загрузка уже отпечатанной бумаги(Р. 53)**).
- При выборе значения <Приор. стор. печати> снижается скорость 1-сторонней печати.



Показать список зад.

Выберите, требуется ли при нажатии кнопки  () на панели управления отображать список печатаемых данных и данных, ожидающих печати.

Выкл.
Вкл. 

 ▶ () ▶ <Обслуж. пользоват.> ▶  ▶ <Показать список зад.> ▶  ▶ <Выкл.> или <Вкл.> ▶ 

ПРИМЕЧАНИЕ









- Если нажать кнопку  (), когда выбрано значение <Выкл.>, текущее выполняемое задание печати отменяется.

Настр. импорта/эксп.

Данные, зарегистрированные в аппарате, и данные настроек параметров меню можно записать на запоминающее устройство USB, подключенное к аппарату. Экспортированные данные можно импортировать. Если модели аппаратов совпадают, в другие аппараты можно импортировать данные, экспортированные из данного аппарата, и наоборот.

ИМПОРТ

Можно импортировать данные, которые были записаны на запоминающее устройство USB из аппарата.

 ▶ () ▶ <Обслуж. пользоват.> ▶  ▶ <Настр. импорта/эксп.> ▶  ▶ <ИМПОРТ> ▶  ▶ <Да> ▶  ▶ Выберите файл для импорта ▶  ▶ Введите пароль ▶  ▶ Проверьте сообщение ▶ 





ЭКСПОРТ

Данные, зарегистрированные в аппарате, и данные настроек параметров меню можно сохранить на запоминающее устройство USB.



▶ () ▶ <Обслуж. пользоват.> ▶ ▶ <Настр. импорта/ эксп.> ▶ ▶ <ЭКСПОРТ> ▶ ▶ Введите пароль ▶ ▶ Пароль (подтверждение) ▶ ▶ Проверьте сообщение

ПРИМЕЧАНИЕ

- Для этих целей можно использовать только порт USB с правой стороны аппарата.
- Если при установке запоминающего устройства USB отображается экран <Готовность к печати файлов из памяти USB.>, нажмите  (  ).
- Сведения об импорте и экспорте данных настроек см. в разделе **Сохранение/загрузка зарегистрированных данных(Р. 365)**.

Частота калибровки

Стандарт [†]
Высокая



▶ () ▶ <Обслуж. пользоват.> ▶ ▶ <Частота калибровки> ▶ ▶ <Стандарт> или <Высокая> ▶

Увед. о чистке

Выберите, требуется ли отображать сообщение о необходимости чистки блока закрепления.

Выкл. [†]
Вкл.







▶ () ▶ <Обслуж. пользоват.> ▶ ▶ <Увед. о чистке> ▶ ▶ <Выкл.> или <Вкл.> ▶

Чистка Увед. о врем. *

Если для параметра <Увед. о чистке> задано значение <Вкл.>, можно указать момент отображения сообщения о необходимости чистки блока закрепления. Момент времени задается в количестве напечатанных страниц с шагом 1000. Страница настройки позволяет проверить, сколько страниц можно напечатать до появления сообщения. ( **Страница настройки(Р. 603)**)

1000  - 50000



▶ () ▶ <Обслуж. пользоват.> ▶  ▶ <Чистка Увед. о врем.> ▶  ▶ Введите количество напечатанных страниц стрелками ▲ и ▼ ▶ 

Время пров. тонера

Чтобы изменить момент отображения сообщения о низком уровне тонера, выберите <Пользовательский>.

По умолчанию 
Пользовательский







▶ () ▶ <Обслуж. пользоват.> ▶  ▶ <Время пров. тонера> ▶  ▶ <По умолчанию> или <Пользовательский> ▶ 

Сп.время пров.тонера *

Если для параметра <Время пров. тонера> задано значение <Пользовательский>, укажите момент отображения сообщения.

1-20  -99 (%)



▶ () ▶ <Обслуж. пользоват.> ▶  ▶ <Сп.время пров.тонера> ▶  ▶ Цифровыми клавишами введите оставшееся количество тонера в картридже ▶ 

Режим печати

129J-05S

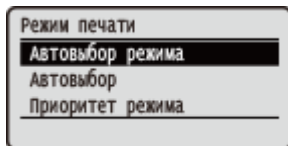

Для всех настроек, связанных с переключением режима печати, указано краткое описание. Настройки по умолчанию отмечены крестиком (†).

ПРИМЕЧАНИЕ

Символы звездочки (*)

- Настройки, отмеченные звездочкой (*), не отображаются в зависимости от других настроек или от наличия дополнительного ПЗУ в аппарате.

▶ **Автовыбор режима**(P. 448)

▶ **Автовыбор**(P. 449)

▶ **Приоритет режима**(P. 449)

■ Тип режима печати

Режим автоматического выбора	Аппарат переходит в режим автоматического выбора, если для параметра <Автовыбор режима> выбрано значение <Автовыбор>. Аппарат автоматически оценивает данные, отправленные с компьютера, и выбирает режим печати. Обычно при печати из приложения следует использовать этот режим печати.
<PCL>	Режим для печати PCL-файла, отправленного с компьютера.
<PS>	Режим для печати PS-файла, отправленного с компьютера.
<PDF>	Режим для печати PDF-файла с использованием функции прямой печати или прямой печати USB.
<XPS>	Режим для печати XPS-файла с использованием функции прямой печати или прямой печати USB.

Автовыбор режима

Укажите режим печати, в котором работает аппарат.

Автовыбор †
PCL
PS
PDF
XPS



▶ () ▶ <Режим печати> ▶ ▶ <Автовыбор режима> ▶ ▶ Выберите режим печати ▶

Автовыбор

Включение или отключение функции автоматического выбора для режимов печати в режиме автоматического выбора.

Выкл.
Вкл. †



▶ () ▶ <Режим печати> ▶ ▶ <Автовыбор> ▶ ▶ Выберите режим печати ▶ ▶ <Выкл.> или <Вкл.> ▶

ПРИМЕЧАНИЕ

- Если для всех режимов печати заданы значения <Выкл.>, аппарат работает в режиме печати, заданном для параметра <Приоритет режима>.

Приоритет режима

Укажите режим печати, автоматически выбираемый, когда аппарат не может идентифицировать команду управления в режиме автоматического выбора.

Нет †
PCL
PS
PDF
XPS



▶ () ▶ <Режим печати> ▶ ▶ <Приоритет режима> ▶ ▶ Выберите предпочтительный режим печати ▶

ПРИМЕЧАНИЕ

- Если выбрано значение <Нет>, аппарат автоматически определяет режим печати, если он не может распознать команду управления.

Настройки, относящиеся к конкретному режиму печати

129J-05U

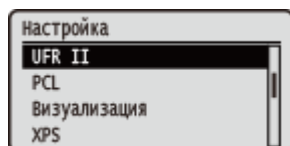

С помощью меню настройки можно задать настройки, относящиеся к каждому из режимов печати. Для каждого режима печати описаны относящиеся к нему настройки.

- ▶ **UFR II(Р. 451)**
- ▶ **PCL(Р. 452)**
- ▶ **Визуализация(Р. 458)**
- ▶ **XPS(Р. 469)**
- ▶ **PDF(Р. 480)**
- ▶ **PS(Р. 491)**

UFR II

129J-05W

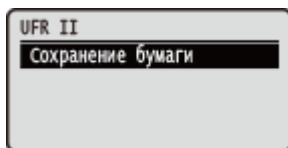

В этом разделе рассматриваются настройки, доступные при использовании UFR II с командами управления. Настройки по умолчанию отмечены крестиком (+).

Сохранение бумаги

Выберите, требуется ли запретить вывод пустых страниц, если они присутствуют в печатаемых документах.

Выкл.
Вкл. +

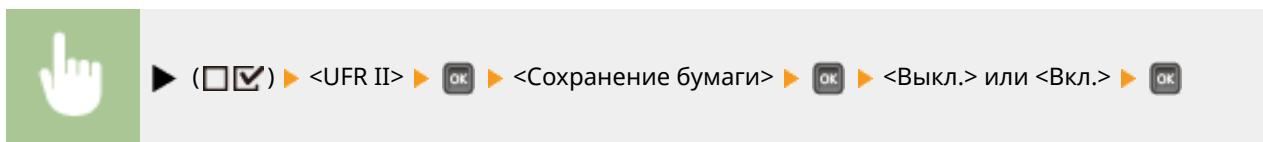

PCL

129J-05X

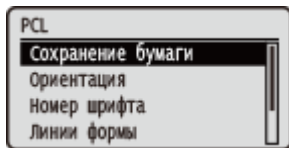

Для всех настроек, относящихся к управляющим командам PCL, указано краткое описание. Настройки по умолчанию отмечены крестиком (+).

ПРИМЕЧАНИЕ

Символы звездочки (*)

- Настройки, отмеченные звездочкой (*), не отображаются в зависимости от других настроек или от наличия дополнительного ПЗУ в аппарате.

- | | |
|-----------------------------|--------------------------------|
| ▶ Сохранение бумаги(P. 452) | ▶ Единица измерения(P. 455) |
| ▶ Ориентация(P. 452) | ▶ Размер X(P. 455) |
| ▶ Номер шрифта(P. 453) | ▶ Размер Y(P. 455) |
| ▶ Размер точки(P. 453) | ▶ Добавить CR к LF(P. 456) |
| ▶ Шаг(P. 453) | ▶ Увел. шир. печати A4(P. 456) |
| ▶ Линии формы(P. 453) | ▶ BarDIMM(P. 456) |
| ▶ Код символа(P. 454) | ▶ FreeScale(P. 457) |
| ▶ Польз. формат(P. 454) | |

Сохранение бумаги

Задаёт, будет ли аппарат выводить пустую страницу, которая может появиться в связи с отсутствием данных между двумя кодами перевода формата, отправленными из приложения.

Выкл. +
Вкл.

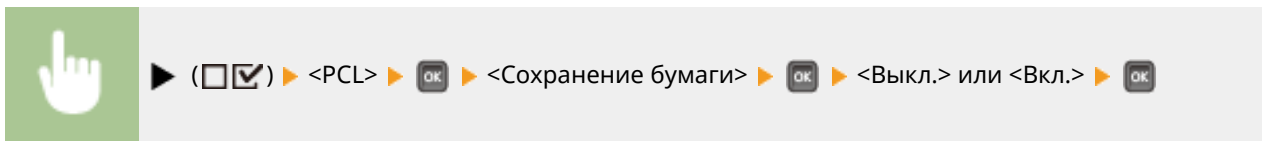

Ориентация

Позволяет задать ориентацию бумаги.

Портретная +
Альбомная

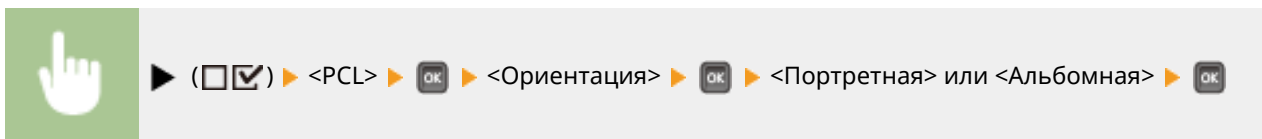

Номер шрифта

Позволяет задать шрифт по умолчанию для этого аппарата с использованием соответствующих номеров шрифтов. Допускаются номера шрифтов от 0 до 104.

0 † - 104

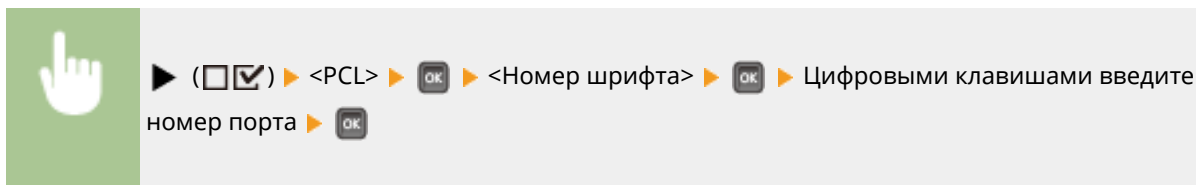

Размер точки *

Если номер, выбранный в параметре <Номер шрифта>, соответствует пропорциональному масштабируемому шрифту, этот пункт отображается в параметрах <PCL>. Он позволяет задать размер шрифта по умолчанию (в пунктах). Размер в пунктах можно настраивать с шагом 0,25 пункта.

4,00 - 12,00 † - 999,75 пункта

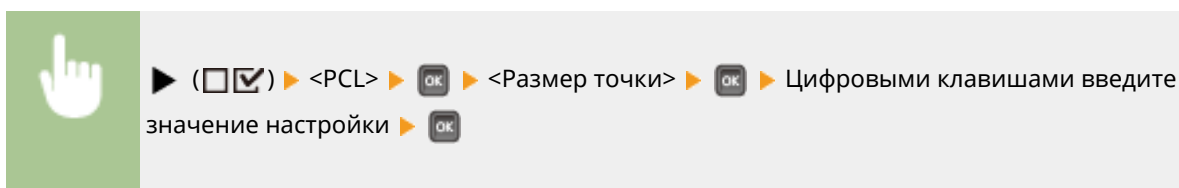

Шаг *

Если номер, выбранный в параметре <Номер шрифта>, соответствует масштабируемому шрифту с фиксированным шагом, в параметрах <PCL> отображается пункт <Шаг>. Он позволяет задать шаг шрифта по умолчанию. Шаг можно настраивать с шагом 0,01 cpi (символа на дюйм).

0,44 - 10,00 † - 99,99 символа на дюйм

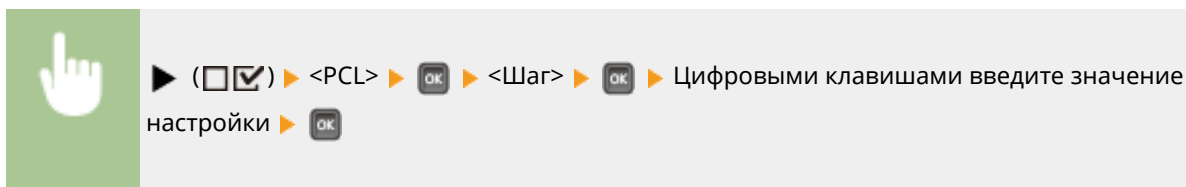

Линии формы

Позволяет указать количество строк, печатаемых на странице. Можно указать от 5 до 128 строк.

5 - 64 † - 128 строк

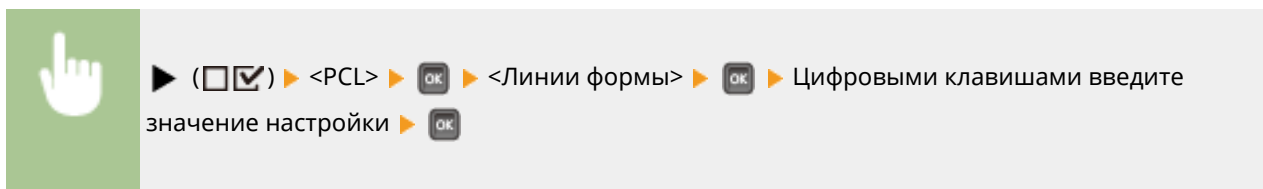

Код символа

Позволяет выбрать набор символов, наиболее подходящий для хост-компьютера.

PC8 †	ISO11
ROMAN8	ISO15
ROMAN9	ISO17
ISOL1	ISO21
ISOL2	ISO60
ISOL5	ISO69
ISOL6	WIN 30
ISOL9	MCTEXT
PC775	PC864
PC8DN	ARABIC8
PC850	WINARB
PC852	PC866
PC858	ISOCYR
PC8TK	WINCYR
PC1004	PC851
WINL1	GREEK8
WINL2	ISOGRK
WINL5	PC8GRK
WINBALT	WINGRK
DESKTOP	PC862
PSTEXT	HEBREW7
LEGAL	HEBREW8
ISO4	ISOHEB
ISO6	

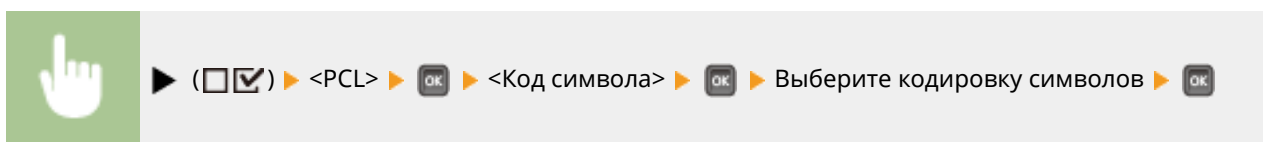

Польз. формат

Позволяет указать пользовательский формат бумаги. Если выбрано значение <Задано>, можно ввести пользовательский формат.

Не задано † Задано

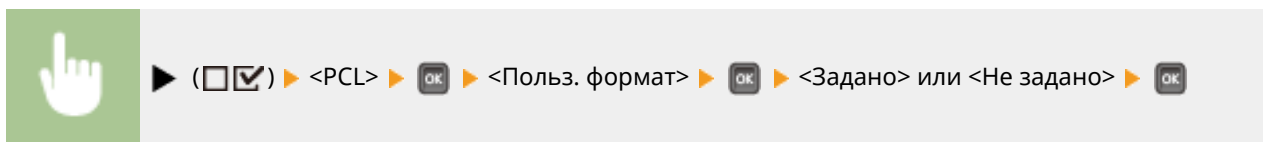

Единица измерения *

Позволяет задать единицы измерения для указания пользовательского формата бумаги.

Миллиметры +
Дюймы

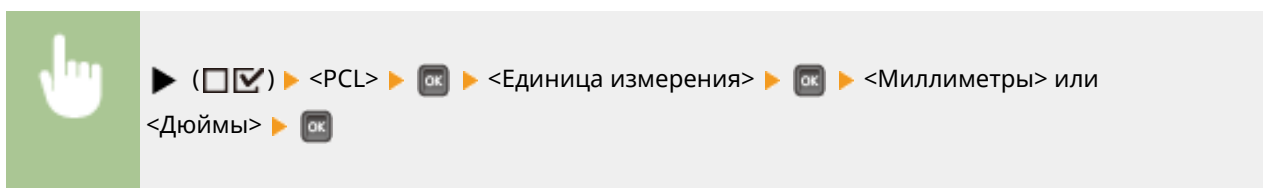

Размер X *

Позволяет указать размер X пользовательского формата бумаги. Размер X может настраиваться в диапазоне от 76,2 мм до 215,9 мм с шагом 0,1 мм.

76,2–215,9 + мм

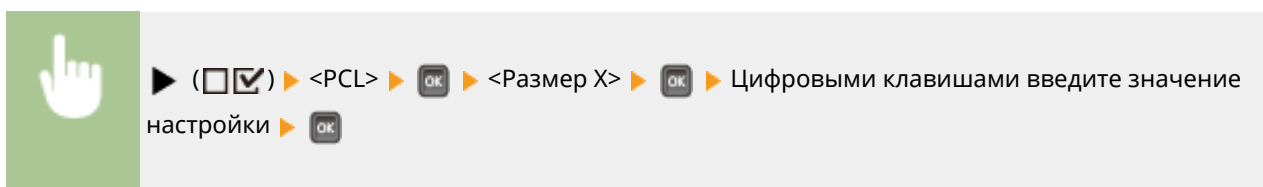

Размер Y *

Позволяет указать размер Y пользовательского формата бумаги. Размер Y может настраиваться в диапазоне от 127,0 мм до 355,6 мм с шагом 0,1 мм.

127,0–355,6 + мм

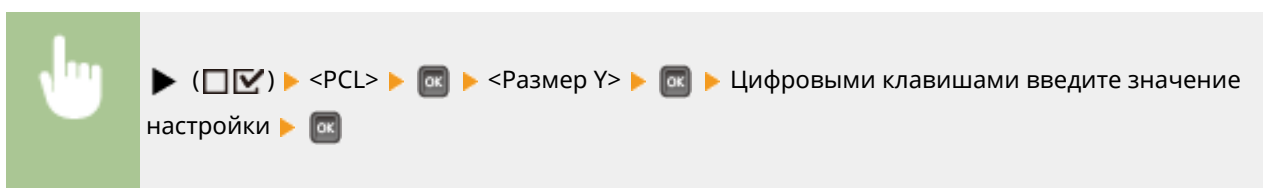

Добавить CR к LF

Позволяет указать, требуется ли добавлять код возврата каретки (CR) при получении кода перевода строки (LF).

Да
Нет [†]

 ► () ► <PCL> ► ► <Добавить CR к LF> ► ► <Да> или <Нет> ►

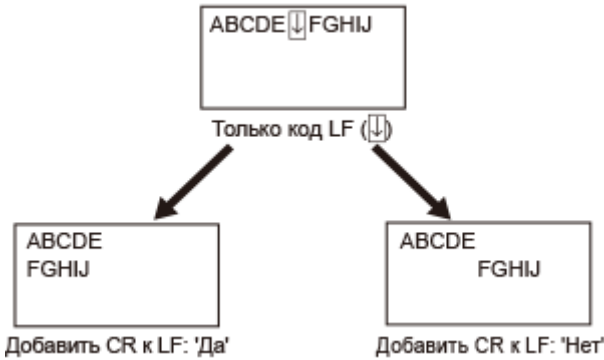

Увел. шир. печати A4

Определяет, требуется ли увеличивать область печати бумаги формата A4 до ширины области печати бумаги формата Letter.

Выкл. [†]
Вкл.

 ► () ► <PCL> ► ► <Увел. шир. печати A4> ► ► <Выкл.> или <Вкл.> ►

BarDIMM *

Можно включить или отключить функцию печати штрих-кодов в аппарате.

Включить
Выключить [†]

 ► () ► <PCL> ► ► <BarDIMM> ► ► <Включить> или <Выключить> ►

FreeScape *

Можно указать код АЕС (альтернативный escape-код), который будет использоваться для команд по штрих-кодам, если хост-компьютер не поддерживает стандартный escape-код.

Выкл.
~ +
"

\$
/
\
?
{
}
|



Визуализация

129J-05Y

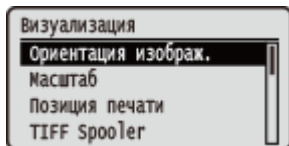

Для всех настроек, относящихся к файлам изображений (файлы JPEG и TIFF), доступных для функций прямой печати USB, прямой печати и печати электронной почты, указано краткое описание. Настройки по умолчанию отмечены крестиком (*).

ПРИМЕЧАНИЕ

Символы звездочки (*)

- Настройки, отмеченные звездочкой (*), не отображаются в зависимости от других настроек или от наличия дополнительной SD-карты в аппарате.

- | | |
|--------------------------------|--------------------------------|
| ▶ Ориентация изображ.(P. 458) | ▶ Исходный профиль RGB(P. 462) |
| ▶ Масштаб(P. 459) | ▶ Профиль имит. CMYK(P. 463) |
| ▶ Позиция печати(P. 459) | ▶ Профиль вывода(P. 464) |
| ▶ TIFF Spooler(P. 460) | ▶ Способ согласования(P. 464) |
| ▶ Показать предупреж.(P. 461) | ▶ Полутона(P. 465) |
| ▶ Печ. текста эл. поч.(P. 461) | ▶ Кор.фото (только CL)(P. 465) |
| ▶ Огран. печ. эл. поч.(P. 462) | ▶ Преобр. шкалы серого(P. 467) |
| ▶ Увеличить обл.печати(P. 462) | |

Ориентация изображ.

Укажите ориентацию печати изображения.

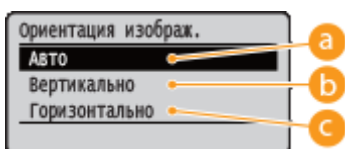

a <Авто>

Ориентация печати определяется автоматически на основе ширины и высоты изображения.

b <Вертикально>

Выберите при печати вертикально ориентированного изображения.

C <Горизонтально>

Выберите при печати горизонтально ориентированного изображения.

ПРИМЕЧАНИЕ

- Если указанная настройка (<Вертикально> или <Горизонтально>) не соответствует ориентации изображения, оно печатается в уменьшенном виде.

Масштаб

Служит для включения или отключения увеличения и уменьшения изображений. Распечатки увеличиваются или уменьшаются с сохранением соотношения сторон изображения.

Выкл. †
Авто

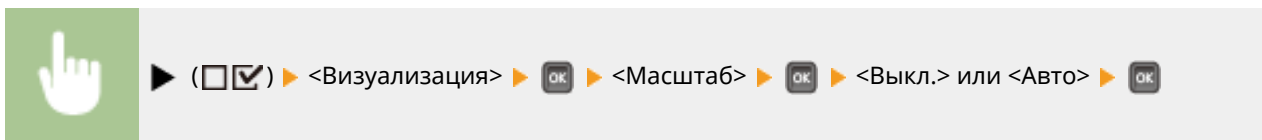

a <Выкл.>

Если изображение находится в границах области **Область печати (P. 640)**, оно печатается с исходным размером. Если изображение больше области, доступной для печати, распечатки уменьшаются.

b <Авто>

Увеличение или уменьшение распечаток производится в соответствии с областью, доступной для печати на бумаге.

Позиция печати

Укажите положение для печати изображения.

Авто †
В центре
Вверху слева

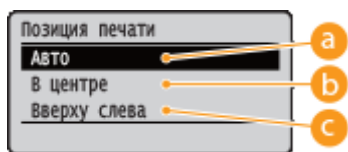
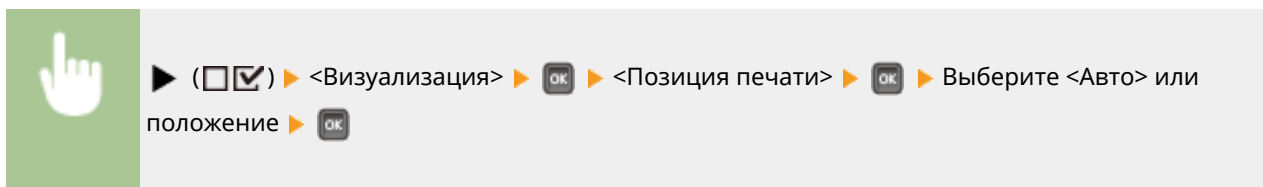

a <Авто>

Если данные TIFF содержат сведения, указывающие положение печати, изображение печатается в соответствии с этими сведениями; в противном случае изображение печатается по центру бумаги. Данные JPEG всегда печатаются по центру бумаги.

b <В центре>

Изображения печатаются по центру бумаги.

c <Вверху слева>

Изображения печатаются по левому верхнему углу.

TIFF Spooler

Выберите, следует ли сохранять данные TIFF на SD-карте перед их обработкой для печати. Задайте для этого параметра значение <Вкл.>, если во время печати происходит ошибка.

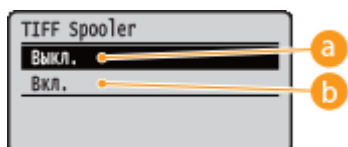
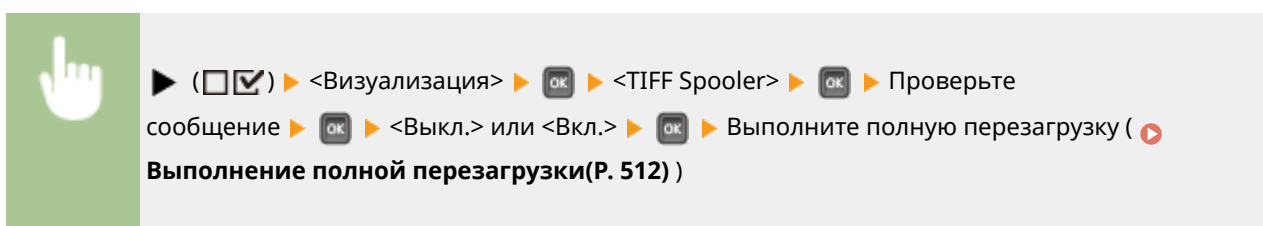

a <Выкл.>

Данные TIFF непрерывно обрабатываются сразу же по получении, что сокращает время обработки.

b <Вкл.>

Все полученные данные TIFF обрабатываются за один раз, что уменьшает вероятность возникновения ошибок. Если установлена SD-карта, данные хранятся на ней.

ВАЖНО:

- Если SD-карта не установлена, файлы размером более 40 МБ могут не печататься.

Показать предупреж.

Можно задать поведение аппарат в случае возникновения ошибки.

Выкл.
Печать †
Панель



▶ () ▶ <Визуализация> ▶ ▶ <Показать предупреж.> ▶ ▶ Выберите требуемое поведение аппарата ▶

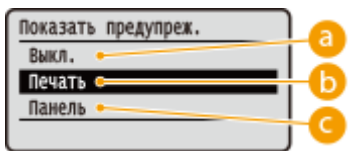

a <Выкл.>

Изображение не печатается, ошибка не отображается.

b <Печать>

Печатается информация об ошибке, изображение не печатается.

c <Панель>

Изображение не печатается, на панели управления отображается сообщение об ошибке.

Печ. текста эл. поч.

Выберите, требуется ли печатать сообщения электронной почты при выполнении печати электронной почты. Если выбрано значение <Выкл.>, печатается только изображение, вложенное в сообщение электронной почты.

Выкл.
Вкл. †



▶ () ▶ <Визуализация> ▶ ▶ <Печ. текста эл. поч.> ▶ ▶ <Выкл.> или <Вкл.> ▶

Огран. печ. эл. поч. *

Выберите, требуется ли ограничивать количество печатаемых страниц сообщения электронной почты, когда для параметра <Печ. текста эл. поч.> задано значение <Вкл.>. Если выбрано значение <Вкл.>, печатается не более 5 страниц сообщения электронной почты.

Выкл. †
Вкл.

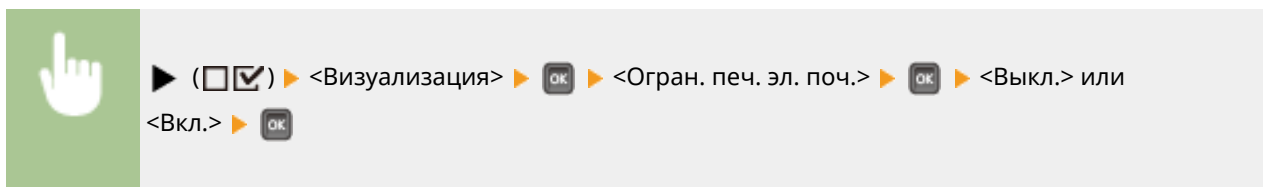

Увеличить обл.печати

Укажите, требуется ли печатать изображение путем расширения области  **Область печати(Р. 640)** до всего размера бумаги.

Выкл. †
Вкл.

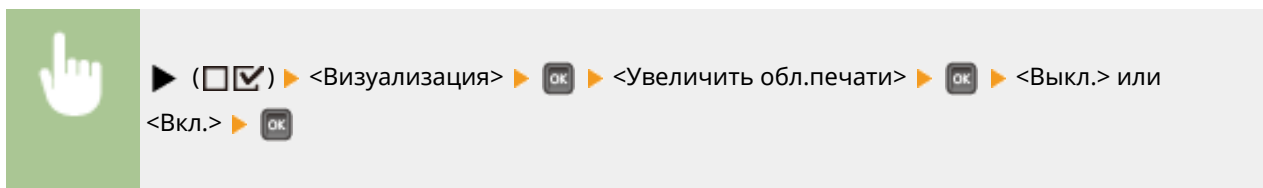

ПРИМЕЧАНИЕ

- Если выбрано значение <Вкл.>, некоторые части изображения по краям бумаги могут отсутствовать или бумага может быть частично испачкана, в зависимости от оригинала.

Исходный профиль RGB

Выберите подходящий профиль для RGB-данных, соответствующий используемому монитору.

sRGB v3.0 (Canon) †
Canon HDTV gamma 1.5
Canon HDTV gamma 1.8
Canon HDTV gamma 2.4

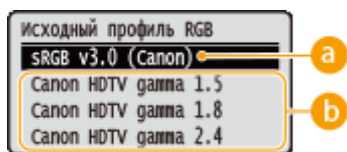
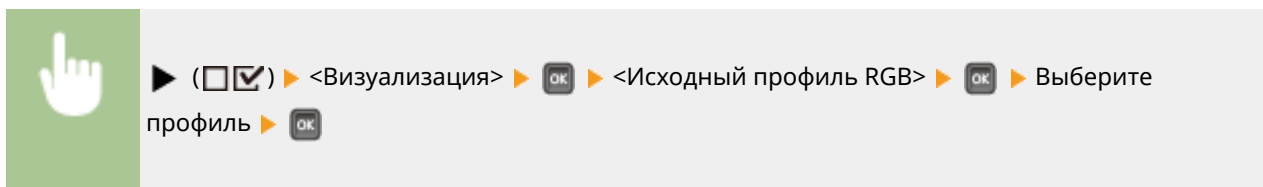

a <sRGB v3.0 (Canon)>

Используется профиль RGB, аналогичный среднему профилю большинства мониторов компьютеров Windows. При использовании монитора, который поддерживает sRGB, можно печатать цвета, более близкие к цветам на экране монитора.

b <Canon HDTV gamma 1.5> - <Canon HDTV gamma 2.4>

Если после сравнения напечатанных цветов с цветами, отображаемыми на экране монитора, требуется выполнить настройку яркости, внесите необходимые изменения здесь. Чем выше значение, тем темнее печатаемые цвета.

Профиль имит. CMYK

При печати данных CMYK можно выбрать цель моделирования. Аппарат преобразует данные CMYK в зависимую от устройства модель цвета CMYK в соответствии с выбранной целью моделирования.

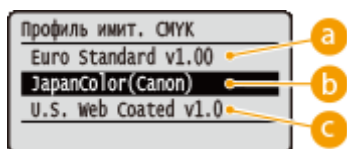
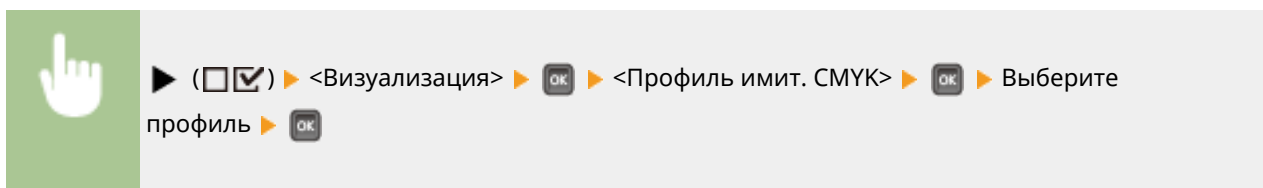

a <Euro Standard v1.00>

Использовать профиль Euro Standard. Печать выполняется с использованием цветов, близких к европейским стандартам печати.

b <JapanColor(Canon)>

Использовать профиль JapanColor. Печать выполняется с использованием цветов, близких к японским стандартам печати.

c <U.S. Web Coated v1.0>

Использовать профиль U.S. Web Coated. Печать выполняется с использованием цветов, близких к стандартам печати США.

Профиль вывода

Можно выбрать подходящие профили для данных, которые вы собираетесь печатать.

Normal
Photo †

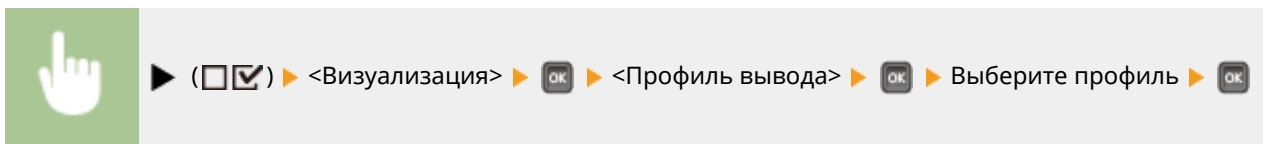

a <Normal>

Сопоставление цветов выполняется так, чтобы данные печатались цветами, наиболее близкими к цветам на экране монитора.

b <Photo>

Сопоставление цветов выполняется так, чтобы результат печати был похож на фотографию.

Способ согласования

Укажите приоритетный элемент при сопоставлении цветов с помощью параметра <Исходный профиль RGB>.

По восприятию †
Насыщенность
Колориметрически

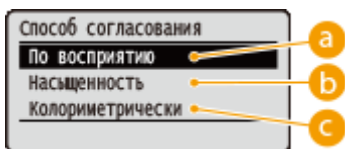
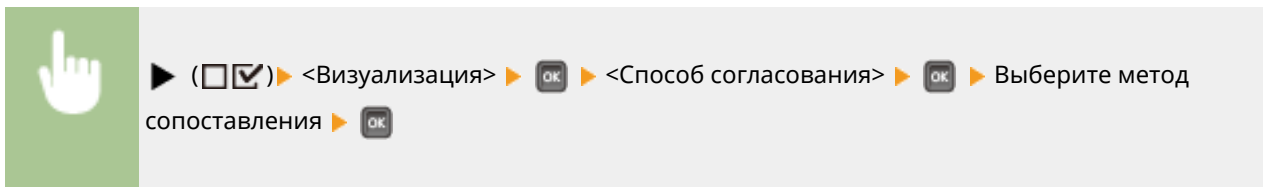

a <По восприятию>

Сопоставление выполняется с заданным приоритетом восприятия.

b <Насыщенность>

Сопоставление выполняется с заданным приоритетом насыщенности.

c <Колориметрически>

Сопоставление выполняется таким образом, чтобы значения цветов RGB воспроизводились с максимальной точностью.

Полутона

Можно выбрать способ печати для передачи полутонов (переходы между темными и светлыми частями изображения).

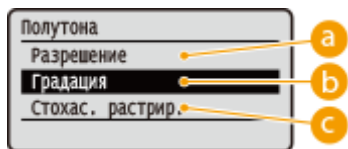
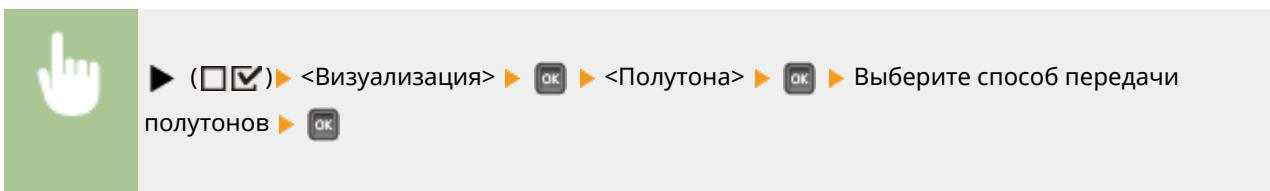

a <Разрешение>

Выполняется тонкая печать с четким воспроизведением контуров символов. Этот режим печати подходит для четкой печати символов и тонких линий.

b <Градация>

Печать градаций и линий с плавными переходами. Этот режим печати подходит для печати фигур и диаграмм, содержащих градации.

c <Стохас. растрир.>

Затем можно выполнять тонкую печать с помощью параметра <Разрешение>. Этот режим печати подходит для четкой печати краев и мелких деталей, таких как символы и тонкие линии.

Кор.фото (только CL) *

Параметры функций коррекции для фотографий и других подобных изображений. Этот пункт отображается, если установлена SD-карта.

Photo Optimizer PRO

Установите, следует ли выполнять печать с автоматической коррекцией контраста, цветового баланса, насыщенности и градации изображения.

Выкл. †
Вкл.

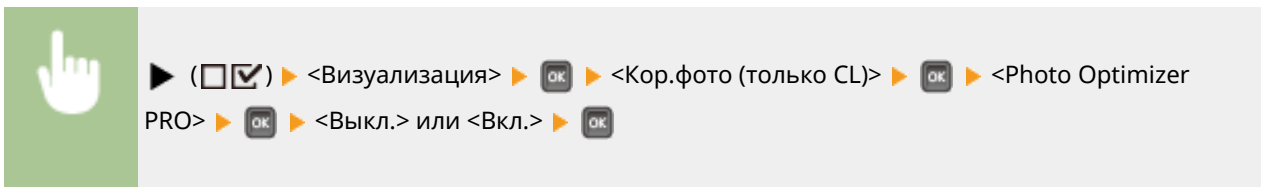

Коррек. красных глаз

«Красные глаза» — это явление, при котором глаза людей на фотографиях со вспышкой выглядят неестественно красными. Установите, следует ли автоматически обнаруживать красные глаза на изображении и корректировать эти части так, чтобы они выглядели естественно. Можно выбрать один из трех уровней коррекции.

Коррек. красных глаз

Установите, следует ли выполнять коррекцию эффекта красных глаз.

Выкл. †
Вкл.

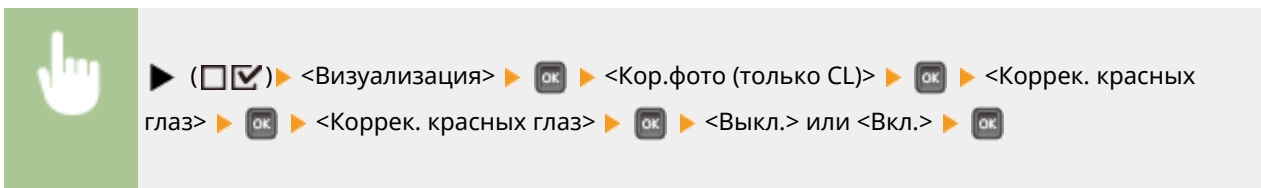

Ур. корр. красн.глаз *

Укажите уровень коррекции, когда для параметра <Коррек. красных глаз> установлено значение <Вкл.>.

Слабое
Стандарт †
Сильное

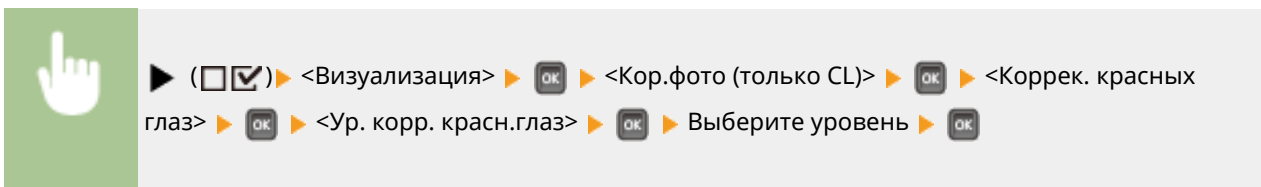

Осветление лица

Для фотографий, на которых лица людей выглядят неестественно темными из-за подсветки или недостаточной экспозиции, установите, требуется ли печатать фотографии с коррекцией всей яркости так, чтобы лица людей имели естественную яркость. Можно выбрать один из трех уровней коррекции.

Осветление лица

Установите, требуется ли выполнять коррекцию яркости лиц.

Выкл. †
Вкл.

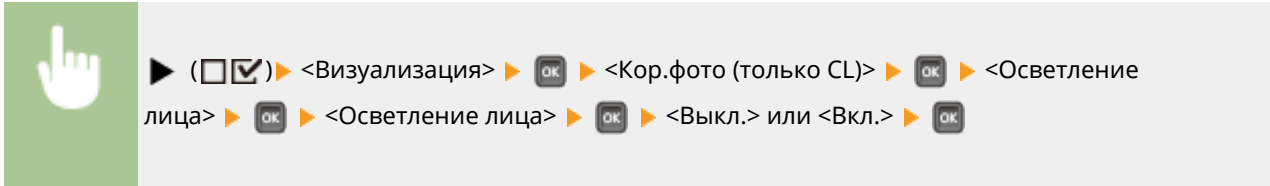

Уровень осветл. лица *

Укажите уровень коррекции, когда для параметра <Осветление лица> установлено значение <Вкл.>.

Слабое
Стандарт †
Сильное

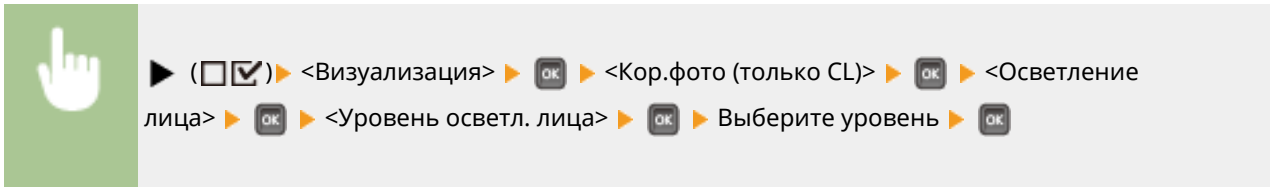

Преобр. шкалы серого *

Можно выбрать способ преобразования цветных данных печати в черно-белые данные.

sRGB
NTSC †
Однородное RGB

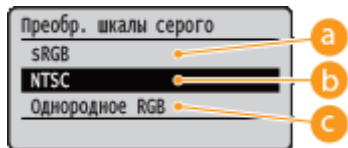
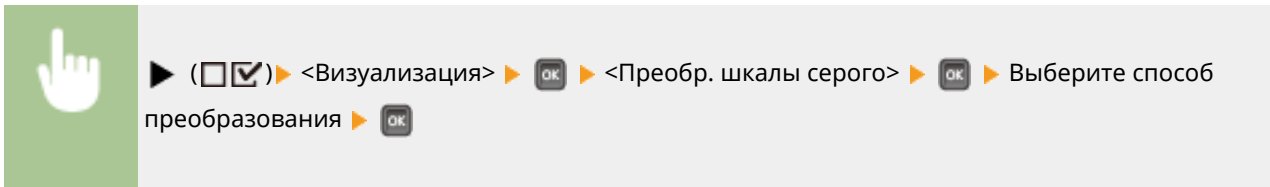

a <sRGB>

Цветные данные преобразуются в черно-белые для обеспечения плавных градаций с учетом цветов.

b <NTSC>

Цветные данные преобразуются в черно-белые таким образом, чтобы их вид соответствовал телевизионному изображению (NTSC).

c <Однородное RGB>

Цветные данные преобразуются в черно-белые таким образом, чтобы все уровни RGB выровнялись с учетом только яркости.

ПРИМЕЧАНИЕ

- Этот параметр доступен, если для параметра <Цветовой режим> (**▶ Цветовой режим (P. 414)**) в меню <Качество печати> задано значение <Черный>.

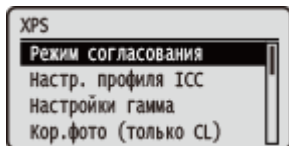

Для всех настроек, относящихся в XPS-файлам, доступным для функций прямой печати USB и прямой печати, приведено краткое описание. Настройки по умолчанию отмечены крестиком (+).

ПРИМЕЧАНИЕ

Символы звездочки (*)

- Настройки, помеченные символом звездочки (*), могут не отображаться в зависимости от других настроек.

- ▶ Режим согласования(Р. 469)
- ▶ Настр. профиля ICC(Р. 470)
- ▶ Настройки гамма(Р. 473)
- ▶ Кор.фото (только CL)(Р. 474)
- ▶ Полутона(Р. 475)
- ▶ Компенсация серого(Р. 477)
- ▶ Расшир. сглаживание(Р. 477)
- ▶ Преобр. шкалы серого(Р. 478)

Режим согласования

Выберите режим обработки для цветной печати.

Профиль ICC +
Гамма

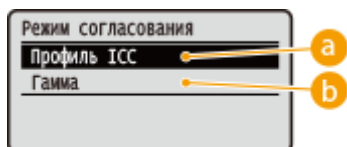
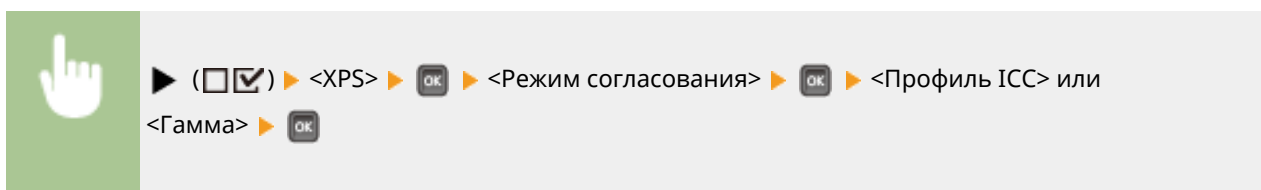

a <Профиль ICC>

Использовать профиль для сопоставления цветов.

b <Гамма>

Выполнять коррекцию цвета путем установки значения гаммы для регулировки яркости.

Настр. профиля ICC

Задайте профиль, который будет использоваться при выполнении сопоставления цветов, и укажите элемент, имеющий более высокий приоритет относительно других элементов. Можно установить этот пункт для каждого типа изображений, содержащихся в одном документе.

Исходный профиль RGB

Выберите подходящий профиль для RGB-данных, соответствующий используемому монитору.

Текст
sRGB v3.0 (Canon) †
Canon HDTV gamma 1.5
Canon HDTV gamma 1.8
Canon HDTV gamma 2.4
Графика
sRGB v3.0 (Canon) †
Canon HDTV gamma 1.5
Canon HDTV gamma 1.8
Canon HDTV gamma 2.4
Изображение
sRGB v3.0 (Canon) †
Canon HDTV gamma 1.5
Canon HDTV gamma 1.8
Canon HDTV gamma 2.4

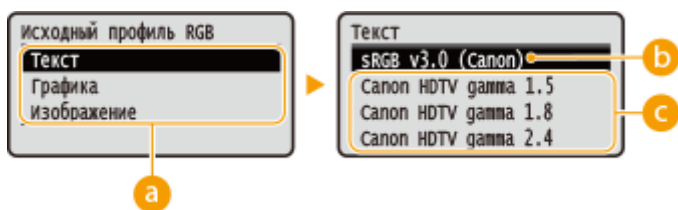
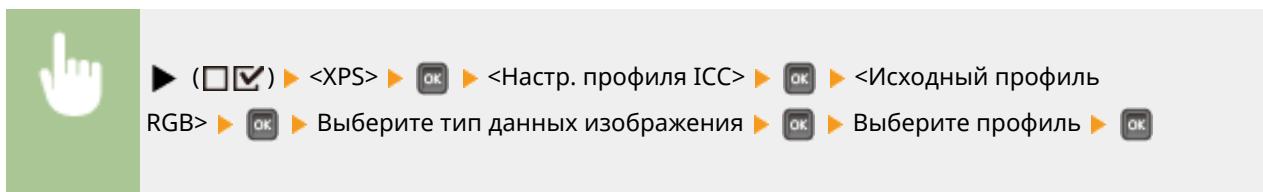

a Тип данных изображения

Выберите тип данных изображения, для которого требуется изменить настройки. Выберите <Текст> для символов, <Графика> для линий и фигур или <Изображение> для таких изображений, как фотографии.

b <sRGB v3.0 (Canon)>

Используется профиль RGB, аналогичный среднему профилю большинства мониторов компьютеров Windows. При использовании монитора, который поддерживает sRGB, можно печатать цвета, более близкие к цветам на экране монитора.

C <Canon HDTV gamma 1.5> - <Canon HDTV gamma 2.4>

Если после сравнения напечатанных цветов с цветами, отображаемыми на экране монитора, требуется выполнить настройку яркости, внесите необходимые изменения здесь. Чем выше значение, тем темнее печатаемые цвета.

ПРИМЕЧАНИЕ

- Этот пункт доступен, когда для параметра <Режим согласования> задано значение <Профиль ICC>.

Профиль вывода

Можно выбрать подходящие профили для данных, которые вы собираетесь печатать.

Текст
Normal
Photo †
Графика
Normal
Photo †
Изображение
Normal
Photo †

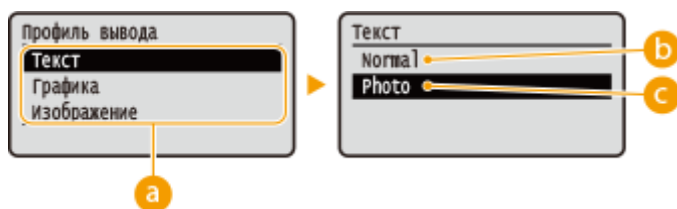

a Тип данных изображения

Выберите тип данных изображения, для которого требуется изменить настройки. Выберите <Текст> для символов, <Графика> для линий и фигур или <Изображение> для таких изображений, как фотографии.

b <Normal>

Сопоставление цветов выполняется так, чтобы данные печатались цветами, наиболее близкими к цветам на экране монитора.

c <Photo>

Сопоставление цветов выполняется так, чтобы результат печати был похож на фотографию.

ПРИМЕЧАНИЕ

- Этот пункт доступен, когда для параметра <Режим согласования> задано значение <Профиль ICC>.

Способ согласования

Укажите приоритетный элемент при сопоставлении цветов с помощью <Исходный профиль RGB>. Можно установить этот пункт для каждого типа изображений, содержащихся в одном документе.

Текст
По восприятию [†]
Насыщенность
Колориметрически
Графика
По восприятию [†]
Насыщенность
Колориметрически
Изображение
По восприятию [†]
Насыщенность
Колориметрически

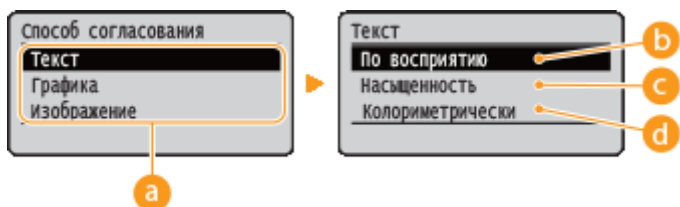
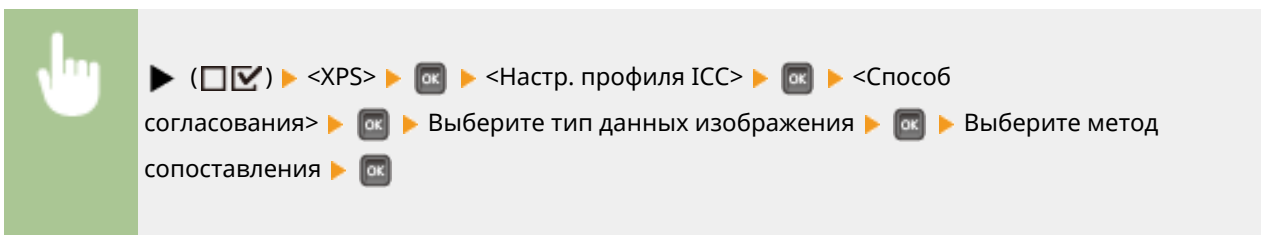

a Тип данных изображения

Выберите тип данных изображения, для которого требуется изменить настройки. Выберите <Текст> для символов, <Графика> для линий и фигур или <Изображение> для таких изображений, как фотографии.

b <По восприятию>

Сопоставление выполняется с заданным приоритетом восприятия.

c <Насыщенность>

Сопоставление выполняется с заданным приоритетом насыщенности.

d <Колориметрически>

Сопоставление выполняется таким образом, чтобы значения цветов RGB воспроизводились с максимальной точностью.

Настройки гамма

Установите, следует ли выполнять коррекцию цвета путем установки значения гаммы для регулировки яркости.

Коррекция гамма

Регулировку яркости можно выполнять так, чтобы яркость самых ярких и самых темных частей оригинала не затрагивалась в результатах печати. Можно установить этот пункт для каждого типа изображений, содержащихся в одном документе.

Текст
1.0
1.4 †
1.8
2.2
Графика
1.0
1.4 †
1.8
2.2
Изображение
1.0
1.4 †
1.8
2.2

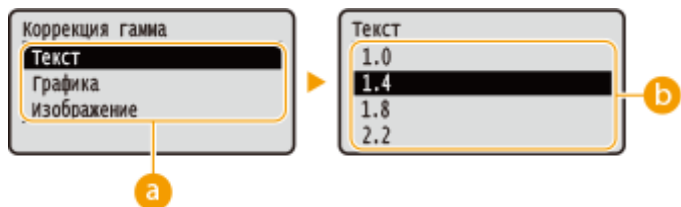
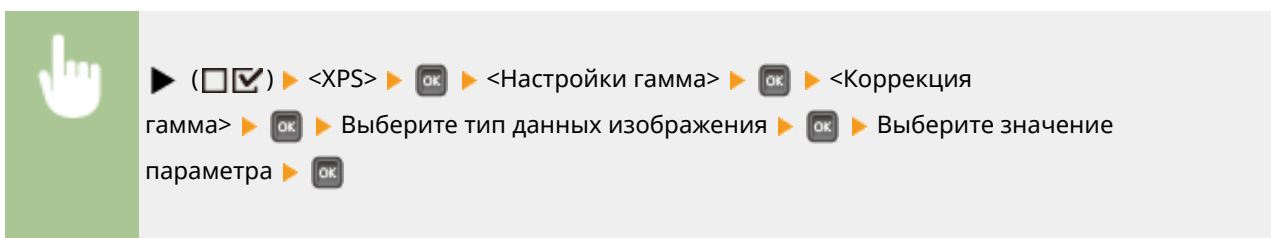

a Тип данных изображения

Выберите тип данных изображения, для которого требуется изменить настройки. Выберите <Текст> для символов, <Графика> для линий и фигур или <Изображение> для таких изображений, как фотографии.

b <1.0> - <2.2>

Задавайте этот параметр, если требуется настроить яркость распечаток. <1.4> соответствует стандартной настройке (без коррекции); чем больше значение параметра, тем темнее печать.

ПРИМЕЧАНИЕ

- Этот пункт доступен, когда для параметра <Режим согласования> задано значение <Гамма>.

Кор.фото (только CL)

Параметры функций коррекции для фотографий и других подобных изображений.

Photo Optimizer PRO

Установите, следует ли выполнять печать с автоматической коррекцией контраста, цветового баланса, насыщенности и градации изображения.

Выкл. †
Вкл.

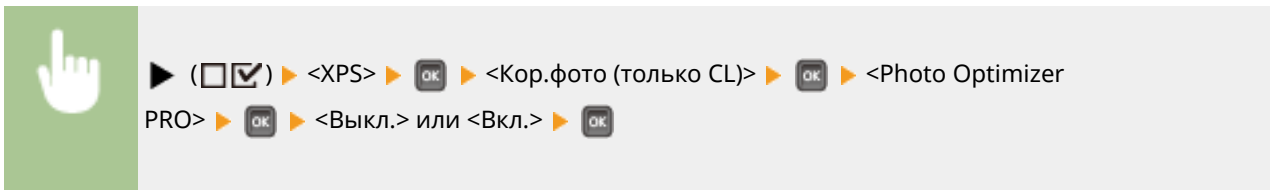

Коррек. красных глаз

«Красные глаза» — это явление, при котором глаза людей на фотографиях со вспышкой выглядят неестественно красными. Установите, следует ли автоматически обнаруживать красные глаза на изображении и корректировать эти части так, чтобы они выглядели естественно. Можно выбрать один из трех уровней коррекции.

Коррек. красных глаз

Установите, следует ли выполнять коррекцию эффекта красных глаз.

Выкл. †
Вкл.

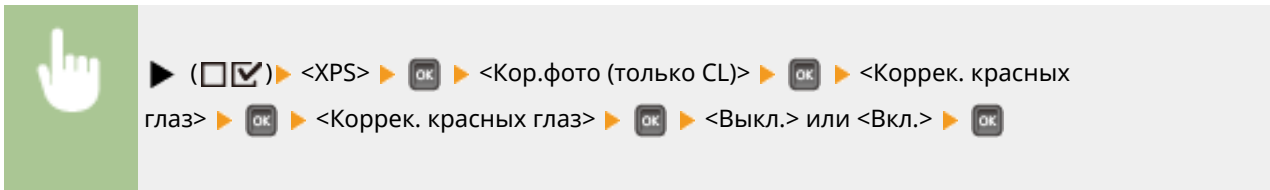

Ур. корр. красн.глаз *

Укажите уровень коррекции, когда для параметра <Коррек. красных глаз> установлено значение <Вкл.>.

Слабое
Стандарт †

Сильное



▶ () ▶ <XPS> ▶ ▶ <Кор.фото (только CL)> ▶ ▶ <Коррек. красных глаз> ▶ ▶ <Ур. корр. красн.глаз> ▶ ▶ Выберите уровень ▶

Осветление лица

Для фотографий, на которых лица людей выглядят неестественно темными из-за подсветки или недостаточной экспозиции, установите, требуется ли печатать фотографии с коррекцией всей яркости так, чтобы лица людей имели естественную яркость. Можно выбрать один из трех уровней коррекции.

Осветление лица

Установите, требуется ли выполнять коррекцию яркости лиц.

Выкл. †
Вкл.



▶ () ▶ <XPS> ▶ ▶ <Кор.фото (только CL)> ▶ ▶ <Осветление лица> ▶ ▶ <Осветление лица> ▶ ▶ <Выкл.> или <Вкл.> ▶

Уровень осветл. лица *

Укажите уровень коррекции, когда для параметра <Осветление лица> установлено значение <Вкл.>.

Слабое
Стандарт †
Сильное



▶ () ▶ <XPS> ▶ ▶ <Кор.фото (только CL)> ▶ ▶ <Осветление лица> ▶ ▶ <Уровень осветл. лица> ▶ ▶ Выберите уровень ▶

Полутона

Можно выбрать способ печати для передачи полутонов (переходы между темными и светлыми частями изображения).

Стохас. растрир.

Затем можно выполнять тонкую печать с помощью параметра <Разрешение/градация>. Этот режим печати подходит для четкой печати краев и мелких деталей, таких как символы и тонкие линии.

Выкл. †
Вкл.

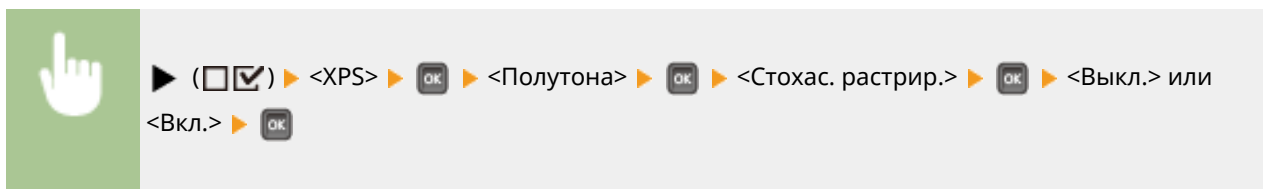

Разрешение/градация *

Выберите способ передачи полутонов, когда для параметра <Стохас. растрир.> установлено значение <Выкл.>. Можно установить этот параметр для каждого типа изображений, содержащихся в одном документе.

Текст
Разрешение †
Градация
Графика
Разрешение
Градация †
Изображение
Разрешение
Градация †

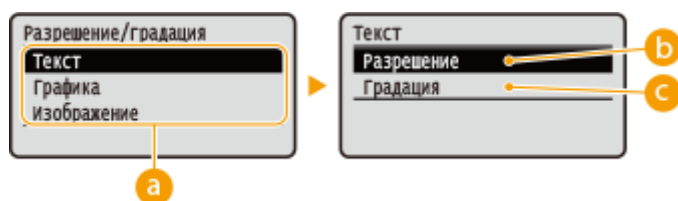
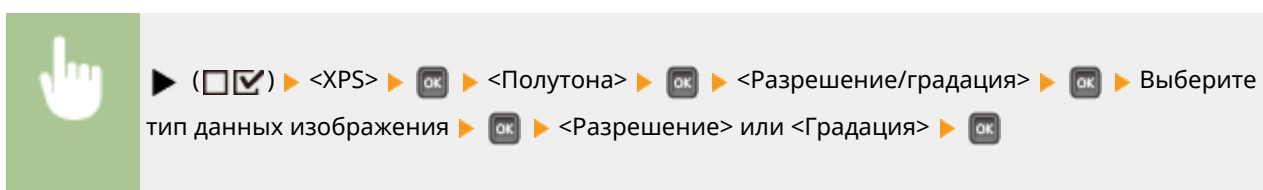

a Тип данных изображения

Выберите тип данных изображения, для которого требуется изменить настройки. Выберите <Текст> для символов, <Графика> для линий и фигур или <Изображение> для таких изображений, как фотографии.

b <Разрешение>

Выполняется тонкая печать с четким воспроизведением контуров символов. Этот режим печати подходит для четкой печати символов и тонких линий.

c <Градация>

Печать градаций и линий с плавными переходами. Этот режим печати подходит для печати фигур и диаграмм, содержащих градации.

Компенсация серого

Для черных или серых данных с цветовыми данными R=G=B выберите, требуется ли печатать их с использованием только черного (K) тонера или с использованием четырех цветов CMYK. Можно установить этот пункт для каждого типа изображений, содержащихся в одном документе.

Текст
Выкл.
Вкл. †
Графика
Выкл.
Вкл. †
Изображение
Выкл.
Вкл. †

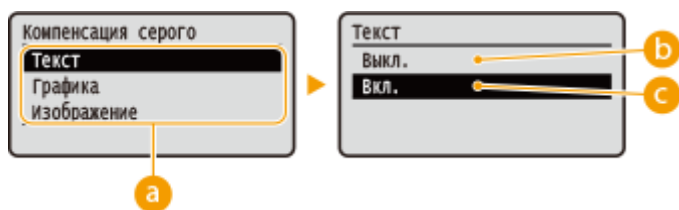
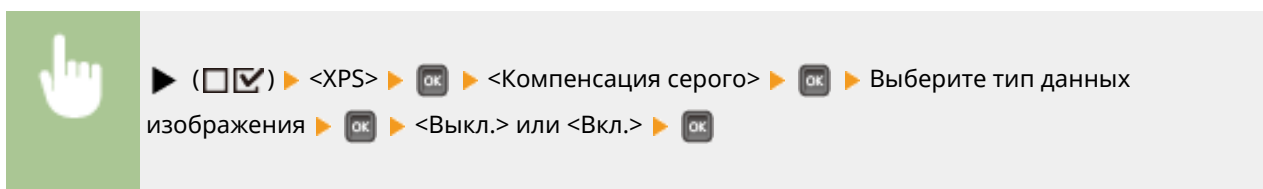

a Тип данных изображения

Выберите тип данных изображения, для которого требуется изменить настройки. Выберите <Текст> для символов, <Графика> для линий и фигур или <Изображение> для таких изображений, как фотографии.

b <Выкл.>

Печать с использованием 4 цветов CMYK. Воспроизведение градаций темных цветов лучше, чем с использованием <Вкл.>.

c <Вкл.>

Печать с использованием только черного (K) тонера. Предотвращается несовпадение цветов, вызванное использованием цветного тонера (CMY).

Расшир. сглаживание

Настройте параметры режима сглаживания, который сглаживает края линий, фигур и текстовых символов.

Расшир. сглаживание

Включите или отключите режим сглаживания. Края будут более сглаженными в режиме <Плавно 2>, чем в режиме <Плавно 1>.

Выкл.
Плавно 1 †
Плавно 2

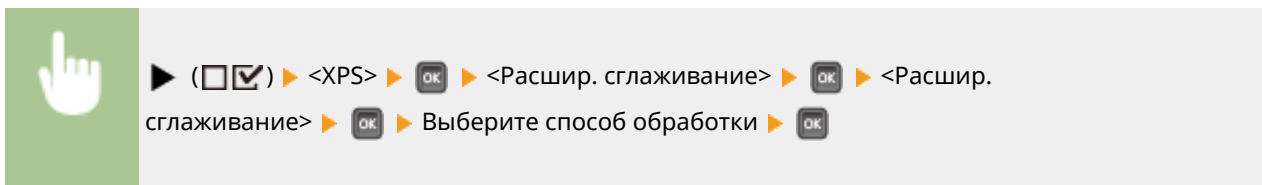

Графика *

Укажите, следует ли применять режим сглаживания к линиям и фигурам, когда для параметра <Расшир. сглаживание> установлено значение <Плавно 1> или <Плавно 2>.

Выкл. †
Вкл.

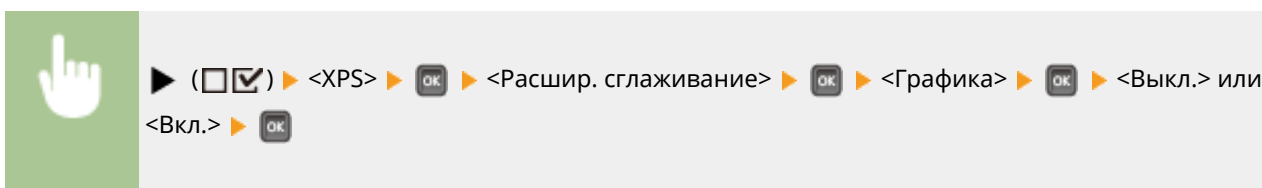

Текст *

Укажите, следует ли применять режим сглаживания к тексту, когда для параметра <Расшир. сглаживание> установлено значение <Плавно 1> или <Плавно 2>.

Выкл.
Вкл. †

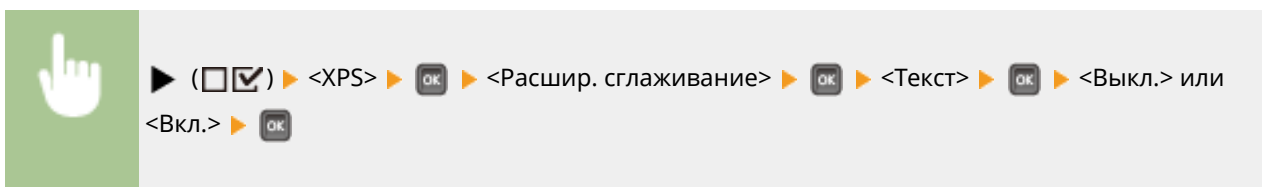

Преобр. шкалы серого

Можно выбрать способ преобразования цветных данных печати в черно-белые данные.

Текст
sRGB
NTSC †
Однородное RGB

<p>Графика sRGB NTSC † Однородное RGB</p> <p>Изображение sRGB NTSC † Однородное RGB</p>

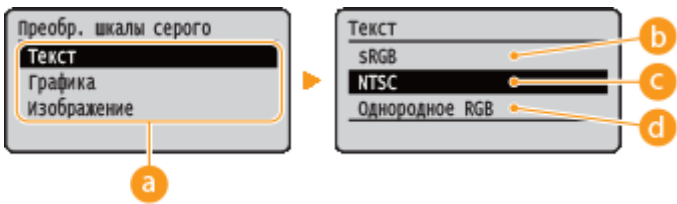
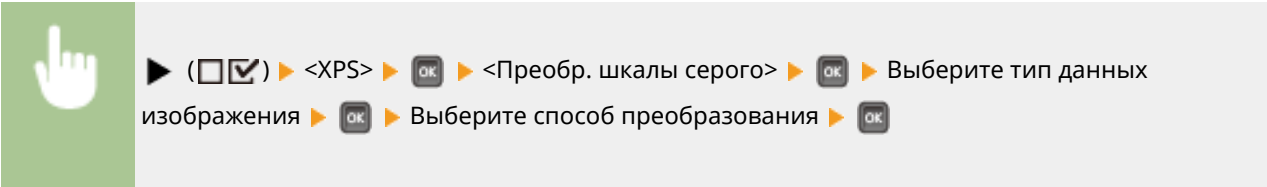

a Тип данных изображения

Выберите тип данных изображения, для которого требуется изменить настройки. Выберите <Текст> для символов, <Графика> для линий и фигур или <Изображение> для таких изображений, как фотографии.

b <sRGB>

Цветные данные преобразуются в черно-белые для обеспечения плавных градаций с учетом цветов.

c <NTSC>

Цветные данные преобразуются в черно-белые таким образом, чтобы их вид соответствовал телевизионному изображению (NTSC).

d <Однородное RGB>

Цветные данные преобразуются в черно-белые таким образом, чтобы все уровни RGB выравнялись с учетом только яркости.

ПРИМЕЧАНИЕ

- Этот параметр доступен, если для параметра <Цветовой режим> (**Цветовой режим(Р. 414)**) в меню <Качество печати> задано значение <Черный>.

PDF

129J-061

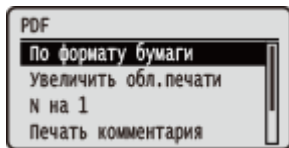

Для всех настроек, относящихся в PDF-файлам, доступным для функций прямой печати USB и прямой печати, приведено краткое описание. Настройки по умолчанию отмечены крестиком (+).

ПРИМЕЧАНИЕ

Символы звездочки (*)

- Настройки, помеченные символом звездочки (*), могут не отображаться в зависимости от других настроек.

- ▶ По формату бумаги(Р. 480)
- ▶ Увеличить обл.печати(Р. 480)
- ▶ N на 1(Р. 481)
- ▶ Печать комментария(Р. 481)
- ▶ Настр. профиля ICC(Р. 481)
- ▶ Чистый черный текст(Р. 486)
- ▶ Черная надпечатка(Р. 486)
- ▶ Яркость(Р. 487)
- ▶ Полутона(Р. 487)
- ▶ Составная надпечатка(Р. 488)
- ▶ Расшир. сглаживание(Р. 489)
- ▶ Преобр. шкалы серого(Р. 490)

По формату бумаги

Укажите, требуется ли увеличивать или уменьшать распечатки в соответствии с областью **▶ Область печати(Р. 640)** бумаги. Распечатки увеличиваются или уменьшаются с сохранением соотношения сторон оригинала.

Выкл. +

Вкл.

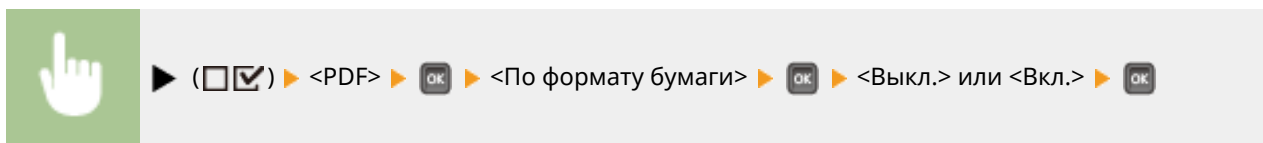

Увеличить обл.печати

Укажите, требуется ли печатать изображение путем расширения области **▶ Область печати(Р. 640)** до всего размера бумаги.

Выкл. +

Вкл.

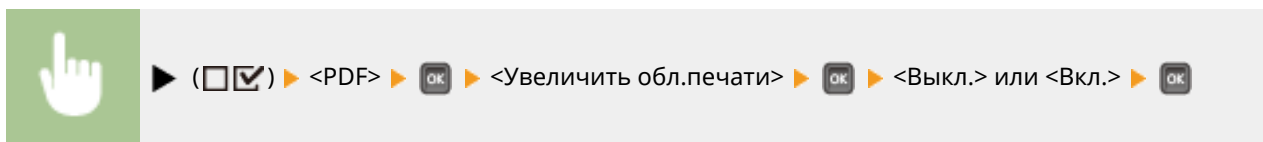

ПРИМЕЧАНИЕ

- Если выбрано значение <Вкл.>, некоторые части изображения по краям бумаги могут отсутствовать или бумага может быть частично испачкана, в зависимости от оригинала.

N на 1

Выберите, требуется ли печатать несколько страниц на одном листе бумаги с уменьшением, последовательно располагая их начиная с левого верхнего угла. Например, для печати четырех страниц на одном листе выберите <4 на 1>.

Выкл. †
2 на 1
4 на 1
6 на 1
8 на 1
9 на 1
16 на 1

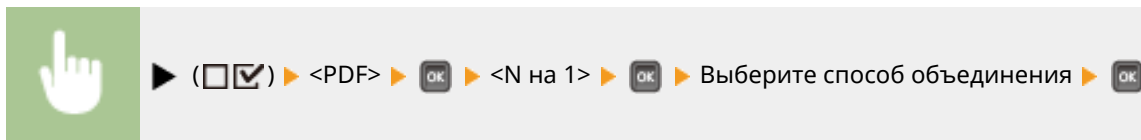
**Печать комментария**

Выберите, требуется ли печатать комментарии. Если выбрано значение <Авто>, комментарии из PDF-файла печатаются.

Выкл.
Авто †

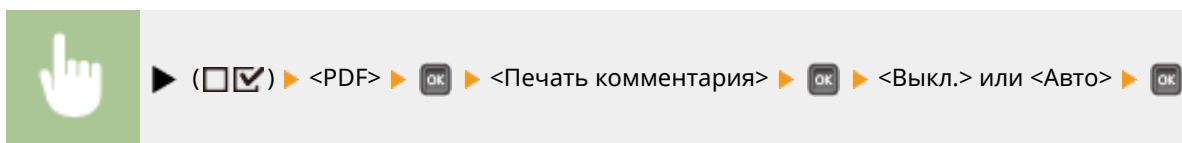
**Настр. профиля ICC**

Установите профиль для использования при выполнении сопоставления цветов и укажите приоритетный элемент.

Исходный профиль RGB

Выберите подходящий профиль для RGB-данных, соответствующий используемому монитору.

sRGB v3.0 (Canon) †
Canon HDTV gamma 1.5
Canon HDTV gamma 1.8
Canon HDTV gamma 2.4

Нет

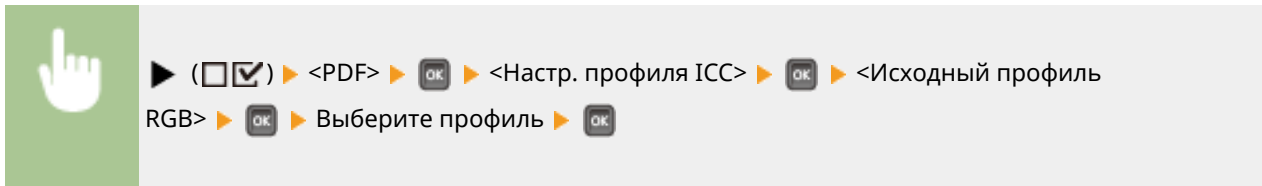

a <sRGB v3.0 (Canon)>

Используется профиль RGB, аналогичный среднему профилю большинства мониторов компьютеров Windows. При использовании монитора, который поддерживает sRGB, можно печатать цвета, более близкие к цветам на экране монитора.

b <Canon HDTV gamma 1.5> - <Canon HDTV gamma 2.4>

Если после сравнения напечатанных цветов с цветами, отображаемыми на экране монитора, требуется выполнить настройку яркости, внесите необходимые изменения здесь. Чем выше значение, тем темнее печатаемые цвета.

c <Нет>

Выполняет цветоделение из данных RGB в CMYK без применения исходного профиля RGB.

Профиль имит. CMYK

При печати данных CMYK можно выбрать цель моделирования. Аппарат преобразует данные CMYK в зависимую от устройства модель цвета CMYK в соответствии с выбранной целью моделирования.

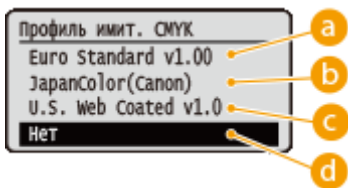
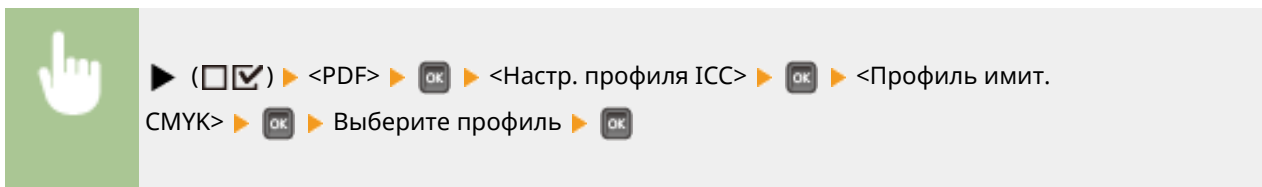

a <Euro Standard v1.00>

Использовать профиль Euro Standard. Печать выполняется с использованием цветов, близких к европейским стандартам печати.

b <JapanColor(Canon)>

Использовать профиль JapanColor. Печать выполняется с использованием цветов, близких к японским стандартам печати.

c <U.S. Web Coated v1.0>

Использовать профиль U.S. Web Coated. Печать выполняется с использованием цветов, близких к стандартам печати США.

d <Нет>

Печатает данные CMYK с использованием зависимой от устройства цветовой модели CMYK без применения профиля моделирования CMYK.

ПРИМЕЧАНИЕ

- Когда для этого пункта установлено значение <Нет>, темные цвета могут сливаться, в зависимости от данных.

Профиль шкалы серого

Установите, следует ли преобразовывать серые данные в данные CMYK с использованием профиля аппарата для оттенков серого.

Выкл. †
Вкл.

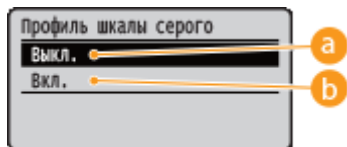
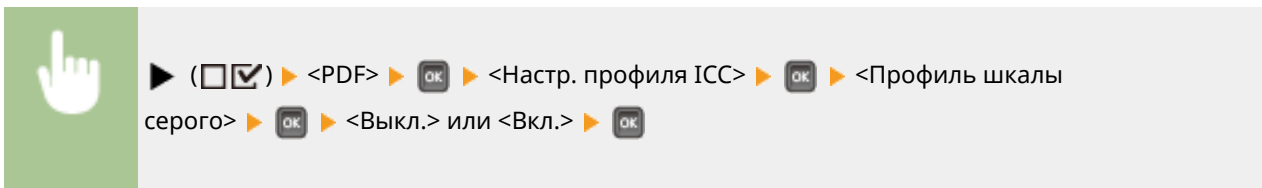

a <Выкл.>

Печать только с использованием черного тонера (K), без преобразования данных в CMYK.

b <Вкл.>

Преобразует данные в CMYK с использованием профиля аппарата для оттенков серого. Однако печать может выполняться с использованием только черного тонера (K) в зависимости от значений параметров <Профиль вывода> или <Чистый черный текст>.

Профиль вывода

Можно выбрать подходящие профили для данных, которые вы собираетесь печатать. Можно установить этот пункт для каждого типа изображений, содержащихся в одном документе.

Текст
PS Normal
PS Photo
PS TR Normal
PS TR Photo †
Графика
PS Normal
PS Photo
PS TR Normal
PS TR Photo †
Изображение
PS Normal
PS Photo
PS TR Normal
PS TR Photo †

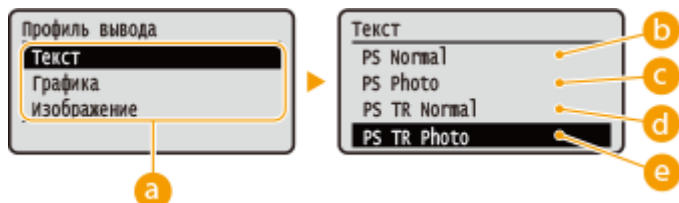
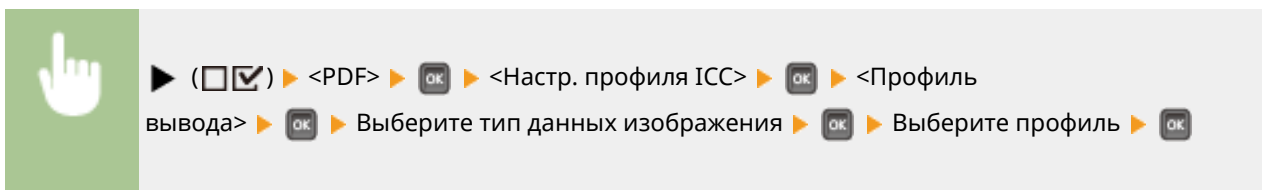

a Тип данных изображения

Выберите тип данных изображения, для которого требуется изменить настройки. Выберите <Текст> для символов, <Графика> для линий и фигур или <Изображение> для таких изображений, как фотографии.

b <PS Normal>

Сопоставление цветов выполняется так, чтобы данные печатались цветами, наиболее близкими к цветам на экране монитора.

c <PS Photo>

Сопоставление цветов выполняется так, чтобы результат печати был похож на фотографию.

d <PS TR Normal>

Сопоставление цветов выполняется так, чтобы данные печатались цветами, наиболее близкими к цветам на экране монитора, и при этом хорошо контролировалось растекание тонера для текста и тонких линий.

e <PS TR Photo>

Сопоставление цветов выполняется так, чтобы результат печати был похож на фотографию, и при этом хорошо контролировалось растекание тонера для текста и тонких линий.

ПРИМЕЧАНИЕ

Этот пункт отключен, когда выполнена одна из следующих настроек.

- <Исходный профиль RGB> установлено значение <Нет>.
- <Профиль имит. CMYK> установлено значение <Нет>.
- <Профиль шкалы серого> установлено значение <Выкл.>.

Способ согласования

Укажите приоритетный элемент при сопоставлении цветов с помощью параметра <Исходный профиль RGB>.

По восприятию [†]
 Насыщенность
 Колориметрически

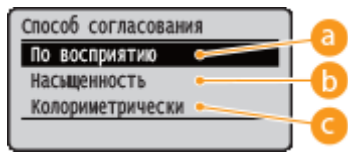
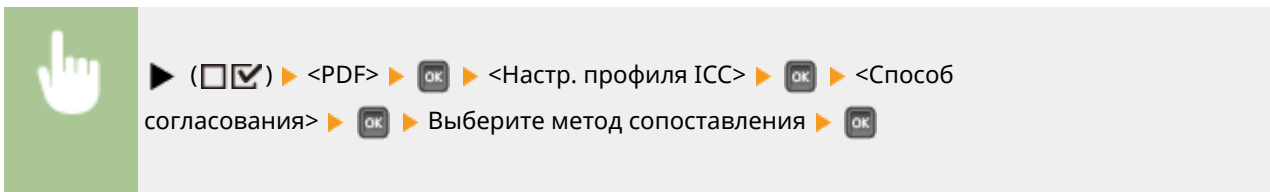

a <По восприятию>

Сопоставление выполняется с заданным приоритетом восприятия.

b <Насыщенность>

Сопоставление выполняется с заданным приоритетом насыщенности.

c <Колориметрически>

Сопоставление выполняется так, чтобы минимизировать разницу цвета между оригиналом и отпечатками.

ПРИМЕЧАНИЕ

- Этот пункт отключен, когда для параметра <Исходный профиль RGB> установлено значение <Нет>.

Чистый черный текст

Для черного текста, цветовая информация которого задана значениями «R=G=B=0%», «C=M=Y=100%», или «C=M=Y=0%/K=100%», выберите, следует ли печатать его тономером только черного цвета (K) в соответствии с настройкой <Профиль вывода>.

Выкл.
Вкл. †

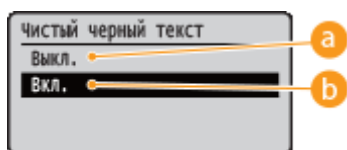

а <Выкл.>

Печать в соответствии с настройкой <Профиль вывода>. Результат печати может быть лучше, чем с настройкой <Вкл.> в зависимости от данных печати.

б <Вкл.>

Печать черного текста только черным тономером (K). В отличие от печати цветным (CMY) тономером, не происходит цветное смазывание краев. Обычно рекомендуется использовать этот параметр.

Черная надпечатка *

Установите, как печатать черный текст на цветном фоне или цветной фигуре. Этот пункт не отображается, когда для параметра <Чистый черный текст> установлено значение <Выкл.>.

Выкл.
Вкл. †

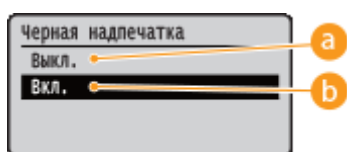
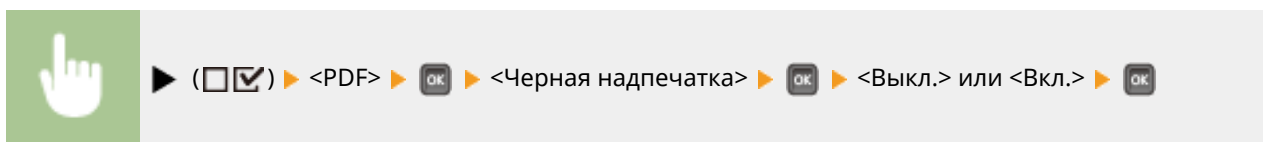

а <Выкл.>

Сначала печатаются данные, в которых черный текст вырезан из цветного фона или фигуры, чтобы соответствующие места оставались белыми, а затем на этих белых местах печатается черный текст.

Печать может быть бледнее, чем с параметром <Вкл.>, а края текста могут быть окружены белой кромкой.

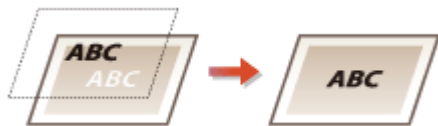

b <Вкл.>

Сначала печатается только цвет фона или фигуры, а затем черный текст печатается поверх фона или фигуры.

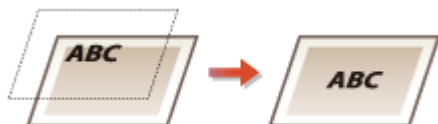

Яркость

Можно регулировать яркость всего изображения с шагом 5%. Чем меньше значение, тем ярче изображение.

85-100 ⁺ -115 (%)

 ▶ () ▶ <PDF> ▶ ▶ <Яркость> ▶ ▶ Используйте ▲ / ▼ для ввода значения параметра ▶

Полутона

Можно выбрать способ печати для передачи полутонов (переходы между темными и светлыми частями изображения).

Стохас. растрир.

Затем можно выполнять тонкую печать с помощью параметра <Разрешение/градация>. Этот режим печати подходит для четкой печати краев и мелких деталей, таких как символы и тонкие линии.

Выкл. ⁺
Вкл.

 ▶ () ▶ <PDF> ▶ ▶ <Полутона> ▶ ▶ <Стохас. растрир.> ▶ ▶ <Выкл.> или <Вкл.> ▶

Разрешение/градация *

Выберите способ передачи полутонов, когда для параметра <Стохас. растрир.> установлено значение <Выкл.>. Можно установить этот параметр для каждого типа изображений, содержащихся в одном документе.

Текст
Разрешение †
Градация
Графика
Разрешение
Градация †
Изображение
Разрешение
Градация †

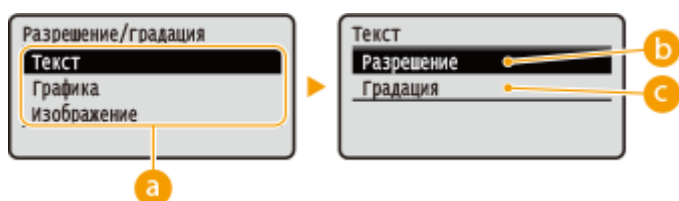
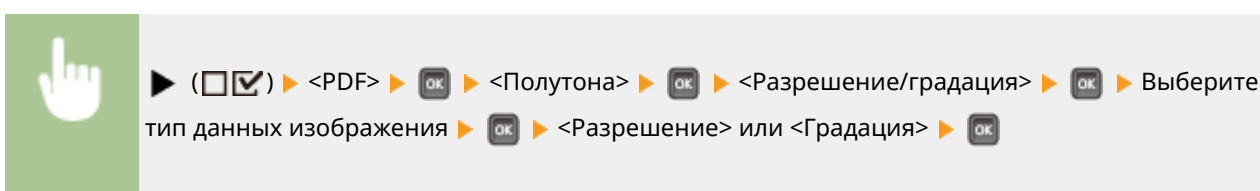

а Тип данных изображения

Выберите тип данных изображения, для которого требуется изменить настройки. Выберите <Текст> для символов, <Графика> для линий и фигур или <Изображение> для таких изображений, как фотографии.

б <Разрешение>

Выполняется тонкая печать с четким воспроизведением контуров символов. Этот режим печати подходит для четкой печати символов и тонких линий.

с <Градация>

Печать градаций и линий с плавными переходами. Этот режим печати подходит для печати фигур и диаграмм, содержащих градации.

Составная надпечатка

Установите, следует ли выполнять наложенную печать данных СМΥК, для которых установлена печать поверх, как комбинированных данных.

Выкл. †
Вкл.

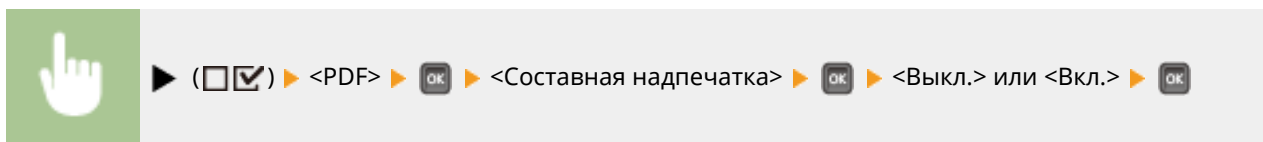

ПРИМЕЧАНИЕ

- Установка для этого пункта значения <Вкл.> не включает наложенную печать, если для параметра <Профиль имит. СМУК> установлено значение, отличное от <Нет>.

Расшир. сглаживание

Настройте параметры режима сглаживания, который сглаживает края линий, фигур и текстовых символов.

Расшир. сглаживание

Включите или отключите режим сглаживания. Края будут более сглаженными в режиме <Плавно 2>, чем в режиме <Плавно 1>.

Выкл.
 Плавно 1 +
 Плавно 2

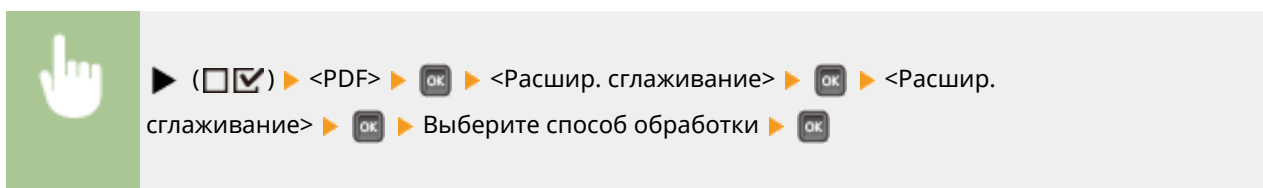

Графика *

Укажите, следует ли применять режим сглаживания к линиям и фигурам, когда для параметра <Расшир. сглаживание> установлено значение <Плавно 1> или <Плавно 2>.

Выкл. +
 Вкл.

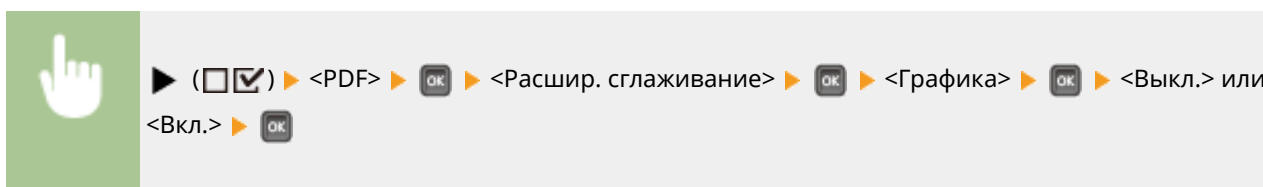

Текст *

Укажите, следует ли применять режим сглаживания к тексту, когда для параметра <Расшир. сглаживание> установлено значение <Плавно 1> или <Плавно 2>.

Выкл.
 Вкл. +

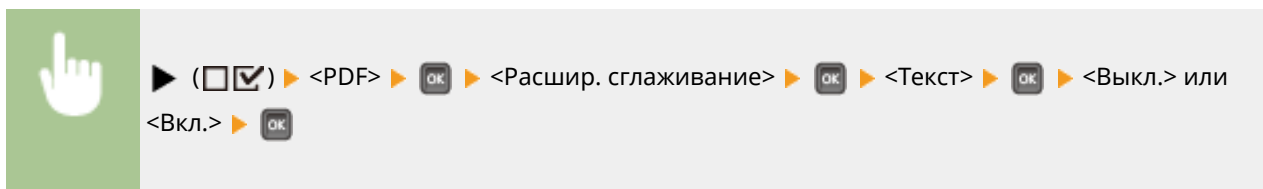

Преобр. шкалы серого *

Можно выбрать способ преобразования цветных данных печати в черно-белые данные.

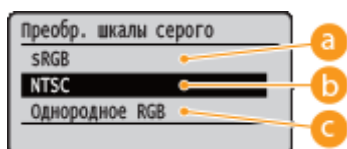
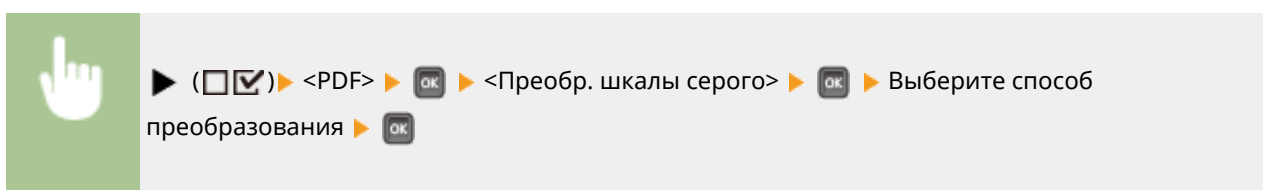

a <sRGB>

Цветные данные преобразуются в черно-белые для обеспечения плавных градаций с учетом цветов.

b <NTSC>

Цветные данные преобразуются в черно-белые таким образом, чтобы их вид соответствовал телевизионному изображению (NTSC).

c <Однородное RGB>

Цветные данные преобразуются в черно-белые таким образом, чтобы все уровни RGB выравнились с учетом только яркости.

ПРИМЕЧАНИЕ

- Этот параметр доступен, если для параметра <Цветовой режим> (**Цветовой режим (Р. 414)**) в меню <Качество печати> задано значение <Черный>.

PS

129J-062

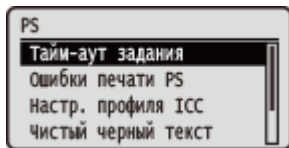

Для всех настроек, относящихся к управляющим командам PS, указано краткое описание. Настройки по умолчанию отмечены крестиком (†).

ПРИМЕЧАНИЕ

Символы звездочки (*)

- Настройки, помеченные символом звездочки (*), могут не отображаться в зависимости от других настроек.

- ▶ Тайм-аут задания(Р. 491)
- ▶ Ошибки печати PS(Р. 491)
- ▶ Настр. профиля ICC(Р. 492)
- ▶ Чистый черный текст(Р. 496)
- ▶ Черная надпечатка(Р. 496)
- ▶ Яркость(Р. 497)
- ▶ Полутона(Р. 497)
- ▶ Составная надпечатка(Р. 499)
- ▶ Расшир. сглаживание(Р. 499)
- ▶ Преобр. шкалы серого(Р. 500)

Тайм-аут задания

Если после начала обработки задания прошло время, указанное в этом параметре, аппарат автоматически завершает это задание и начинает прием следующего задания.
 Если задавать время ожидания не требуется, укажите значение «0 секунд».

0 † – 3600 секунд

▶
()
▶ <PS>
▶
▶ <Тайм-аут задания>
▶
▶ Цифровыми клавишами введите значение настройки
▶

Ошибки печати PS

Задаёт, следует ли печатать страницу ошибки при возникновении ошибки PostScript.

Выкл. †
 Вкл.

▶
()
▶ <PS>
▶
▶ <Ошибки печати PS>
▶
▶ <Выкл.> или <Вкл.>
▶

Настр. профиля ICC

Установите профиль для использования при выполнении сопоставления цветов и укажите приоритетный элемент.

Исходный профиль RGB

Выберите подходящий профиль для RGB-данных, соответствующий используемому монитору.

sRGB v3.0 (Canon) [†]
 Canon HDTV gamma 1.5
 Canon HDTV gamma 1.8
 Canon HDTV gamma 2.4
 Нет

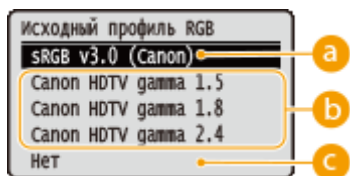
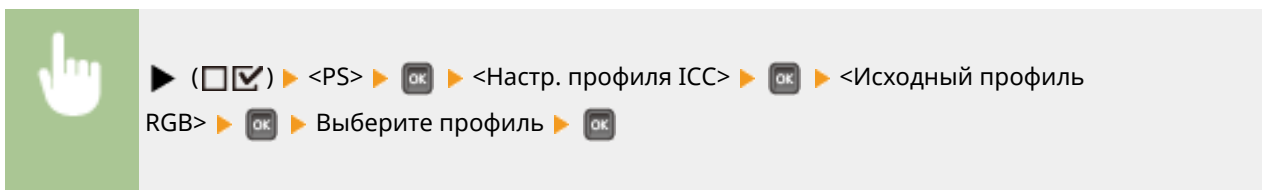

a <sRGB v3.0 (Canon)>

Используется профиль RGB, аналогичный среднему профилю большинства мониторов компьютеров Windows. При использовании монитора, который поддерживает sRGB, можно печатать цвета, более близкие к цветам на экране монитора.

b <Canon HDTV gamma 1.5> - <Canon HDTV gamma 2.4>

Если после сравнения напечатанных цветов с цветами, отображаемыми на экране монитора, требуется выполнить настройку яркости, внесите необходимые изменения здесь. Чем выше значение, тем темнее печатаемые цвета.

c <Нет>

Выполняет цветоделение из данных RGB в CMYK без применения исходного профиля RGB.

Профиль имит. CMYK

При печати данных CMYK можно выбрать цель моделирования. Аппарат преобразует данные CMYK в зависимую от устройства модель цвета CMYK в соответствии с выбранной целью моделирования.

Euro Standard v1.00
 JapanColor(Canon)
 U.S. Web Coated v1.0
 Нет [†]

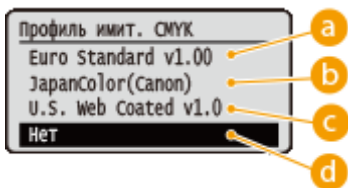
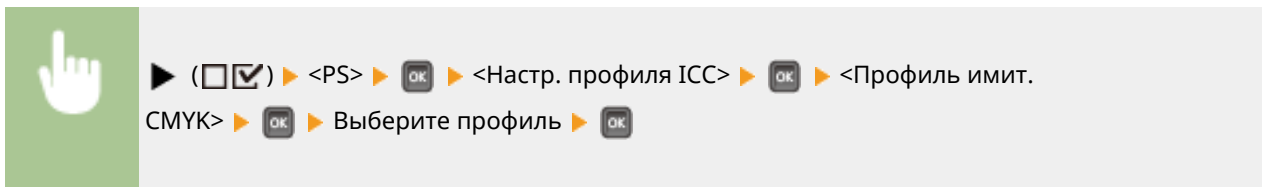

a <Euro Standard v1.00>

Использовать профиль Euro Standard. Печать выполняется с использованием цветов, близких к европейским стандартам печати.

b <JapanColor(Canon)>

Использовать профиль JapanColor. Печать выполняется с использованием цветов, близких к японским стандартам печати.

c <U.S. Web Coated v1.0>

Использовать профиль U.S. Web Coated. Печать выполняется с использованием цветов, близких к стандартам печати США.

d <Нет>

Печатает данные CMYK с использованием зависимой от устройства цветовой модели CMYK без применения профиля моделирования CMYK.

ПРИМЕЧАНИЕ

- Когда для этого пункта установлено значение <Нет>, темные цвета могут сливаться, в зависимости от данных.

Профиль шкалы серого

Установите, следует ли преобразовывать серые данные в данные CMYK с использованием профиля аппарата для оттенков серого.

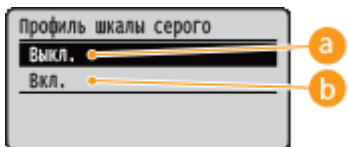
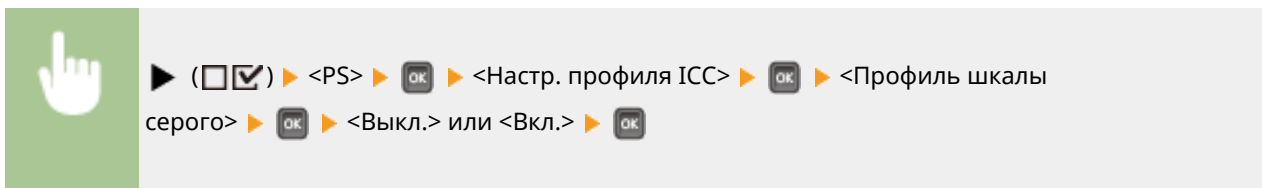

a <Выкл.>

Печать только с использованием черного тонера (К), без преобразования данных в СМΥК.

b <Вкл.>

Преобразует данные в СМΥК с использованием профиля аппарата для оттенков серого. Однако печать может выполняться с использованием только черного тонера (К) в зависимости от значений параметров <Профиль вывода> или <Чистый черный текст>.

Профиль вывода

Можно выбрать подходящие профили для данных, которые вы собираетесь печатать. Можно установить этот пункт для каждого типа изображений, содержащихся в одном документе.

Текст
PS Normal
PS Photo
PS TR Normal
PS TR Photo †
Графика
PS Normal
PS Photo
PS TR Normal
PS TR Photo †
Изображение
PS Normal
PS Photo
PS TR Normal
PS TR Photo †

▶ (☐☑) ▶ <PS> ▶ ▶ <Настр. профиля ICC> ▶ ▶ <Профиль вывода> ▶ ▶ Выберите тип данных изображения ▶ ▶ Выберите профиль ▶

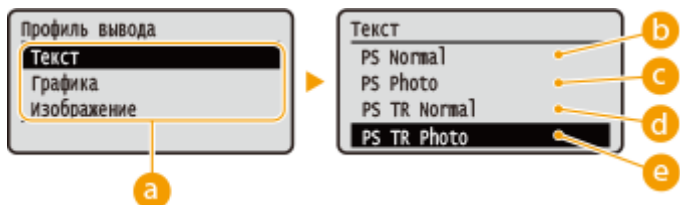

a Тип данных изображения

Выберите тип данных изображения, для которого требуется изменить настройки. Выберите <Текст> для символов, <Графика> для линий и фигур или <Изображение> для таких изображений, как фотографии.

b <PS Normal>

Сопоставление цветов выполняется так, чтобы данные печатались цветами, наиболее близкими к цветам на экране монитора.

c <PS Photo>

Сопоставление цветов выполняется так, чтобы результат печати был похож на фотографию.

d <PS TR Normal>

Сопоставление цветов выполняется так, чтобы данные печатались цветами, наиболее близкими к цветам на экране монитора, и при этом хорошо контролировалось растекание тонера для текста и тонких линий.

e <PS TR Photo>

Сопоставление цветов выполняется так, чтобы результат печати был похож на фотографию, и при этом хорошо контролировалось растекание тонера для текста и тонких линий.

ПРИМЕЧАНИЕ

Этот пункт отключен, когда выполнена одна из следующих настроек.

- <Исходный профиль RGB> установлено значение <Нет>.
- <Профиль имит. CMYK> установлено значение <Нет>.
- <Профиль шкалы серого> установлено значение <Выкл.>.

Способ согласования

Укажите приоритетный элемент при сопоставлении цветов с помощью параметра <Исходный профиль RGB>.

По восприятию [†]
Насыщенность
Колориметрически

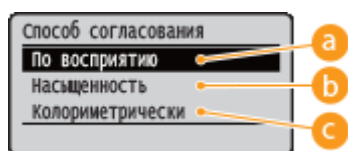
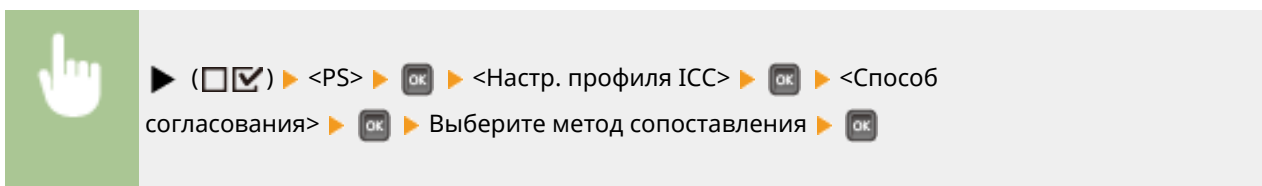

a <По восприятию>

Сопоставление выполняется с заданным приоритетом восприятия.

b <Насыщенность>

Сопоставление выполняется с заданным приоритетом насыщенности.

C <Колориметрически>

Сопоставление выполняется так, чтобы минимизировать разницу цвета между оригиналом и отпечатками.

ПРИМЕЧАНИЕ

- Этот пункт отключен, когда для параметра <Исходный профиль RGB> установлено значение <Нет>.

Чистый черный текст

Для черного текста, цветовая информация которого задана значениями «R=G=B=0%», «C=M=Y=100%», или «C=M=Y=0%/K=100%», выберите, следует ли печатать его тоном только черного цвета (K) в соответствии с настройкой <Профиль вывода>.

Выкл.
Вкл. †

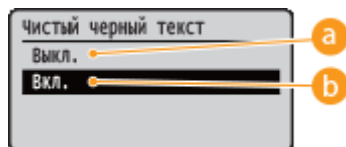
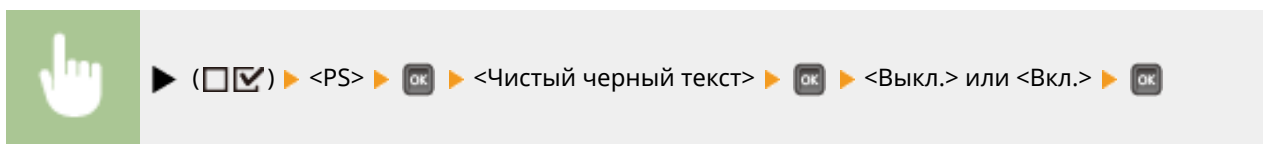

a <Выкл.>

Печать в соответствии с настройкой <Профиль вывода>. Результат печати может быть лучше, чем с настройкой <Вкл.> в зависимости от данных печати.

b <Вкл.>

Печать черного текста только черным тоном (K). В отличие от печати цветным (CMY) тоном, не происходит цветное смазывание краев. Обычно рекомендуется использовать этот параметр.

Черная надпечатка *

Установите, как печатать черный текст на цветном фоне или цветной фигуре. Этот пункт не отображается, когда для параметра <Чистый черный текст> установлено значение <Выкл.>.

Выкл.
Вкл. †

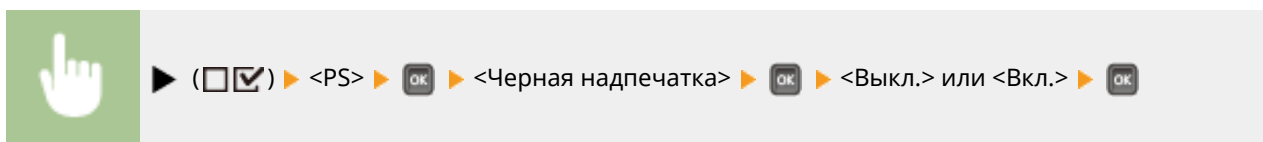

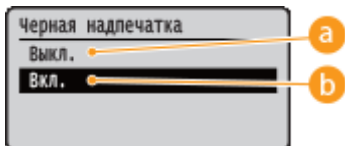

a <Выкл.>

Сначала печатаются данные, в которых черный текст вырезан из цветного фона или фигуры, чтобы соответствующие места оставались белыми, а затем на этих белых местах печатается черный текст. Печать может быть бледнее, чем с параметром <Вкл.>, а края текста могут быть окружены белой кромкой.

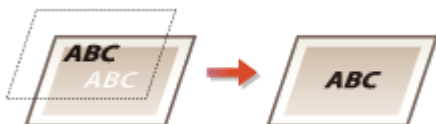

b <Вкл.>

Сначала печатается только цвет фона или фигуры, а затем черный текст печатается поверх фона или фигуры.

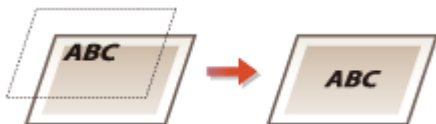

Яркость

Можно регулировать яркость всего изображения с шагом 5%. Чем меньше значение, тем ярче изображение.

85-100 + -115 (%)

 ▶ () ▶ <PS> ▶ ▶ <Яркость> ▶ ▶ Используйте ▲ / ▼ для ввода значения параметра ▶

Полутона

Можно выбрать способ печати для передачи полутонов (переходы между темными и светлыми частями изображения).

Стохас. растрир.

Затем можно выполнять тонкую печать с помощью параметра <Разрешение/градация>. Этот режим печати подходит для четкой печати краев и мелких деталей, таких как символы и тонкие линии.

Выкл. +
Вкл.

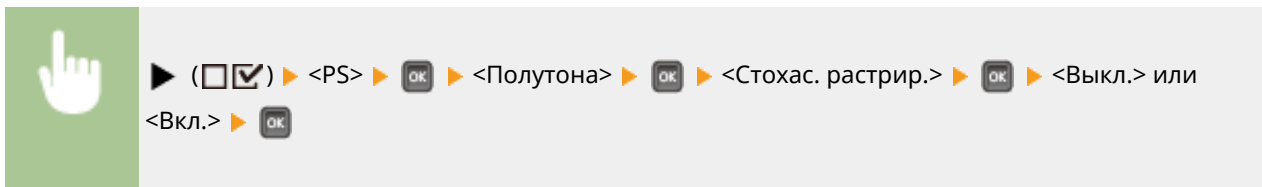

Разрешение/градация *

Выберите способ передачи полутонов, когда для параметра <Стохас. растрир.> установлено значение <Выкл.>. Можно установить этот параметр для каждого типа изображений, содержащихся в одном документе.

Текст
Разрешение †
Градация
Графика
Разрешение
Градация †
Изображение
Разрешение
Градация †

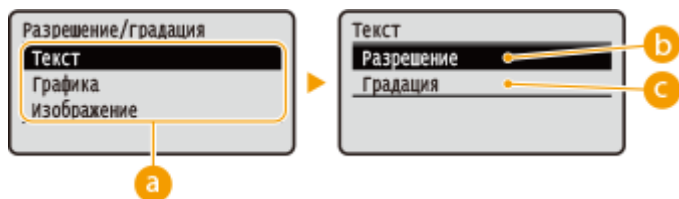
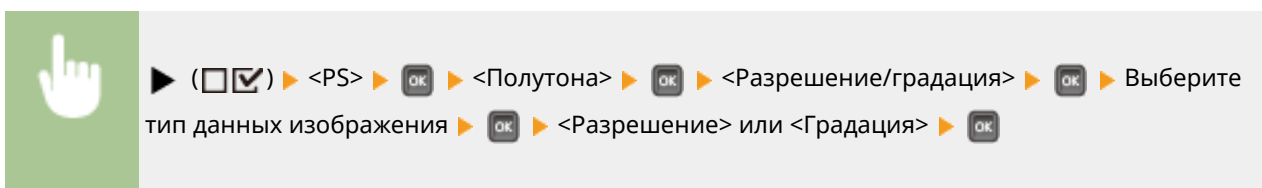

a Тип данных изображения

Выберите тип данных изображения, для которого требуется изменить настройки. Выберите <Текст> для символов, <Графика> для линий и фигур или <Изображение> для таких изображений, как фотографии.

b <Разрешение>

Выполняется тонкая печать с четким воспроизведением контуров символов. Этот режим печати подходит для четкой печати символов и тонких линий.

c <Градация>

Печать градаций и линий с плавными переходами. Этот режим печати подходит для печати фигур и диаграмм, содержащих градации.

Составная надпечатка

Установите, следует ли выполнять наложенную печать данных СМҮК, для которых установлена печать поверх, как комбинированных данных.

Выкл. ⁺
Вкл.

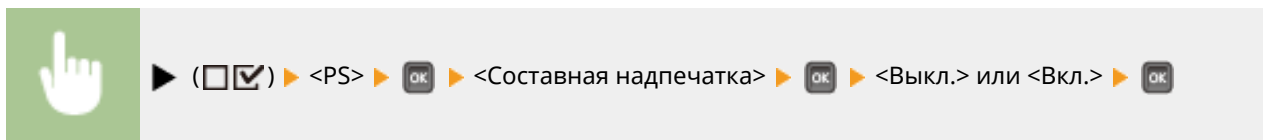

ПРИМЕЧАНИЕ

- Установка для этого пункта значения <Вкл.> не включает наложенную печать, если для параметра <Профиль имит. СМҮК> установлено значение, отличное от <Нет>.

Расшир. сглаживание

Настройте параметры режима сглаживания, который сглаживает края линий, фигур и текстовых символов.

Расшир. сглаживание

Включите или отключите режим сглаживания. Края будут более сглаженными в режиме <Плавно 2>, чем в режиме <Плавно 1>.

Выкл.
Плавно 1 ⁺
Плавно 2

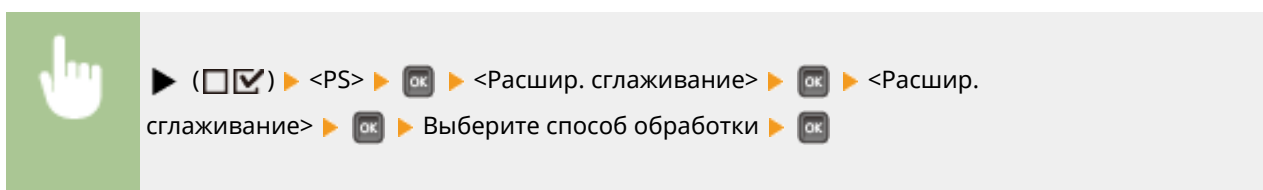

Графика *

Укажите, следует ли применять режим сглаживания к линиям и фигурам, когда для параметра <Расшир. сглаживание> установлено значение <Плавно 1> или <Плавно 2>.

Выкл. ⁺
Вкл.

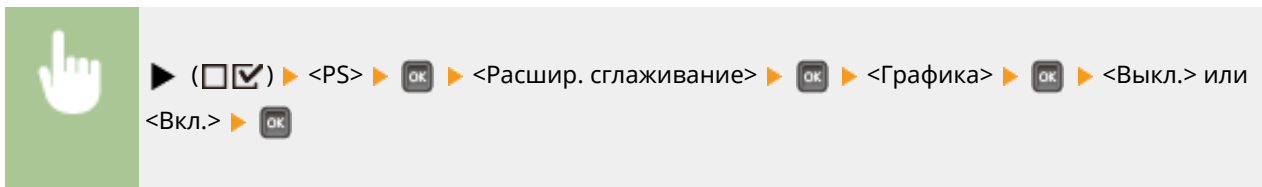

Текст *

Укажите, следует ли применять режим сглаживания к тексту, когда для параметра <Расшир. сглаживание> установлено значение <Плавно 1> или <Плавно 2>.

Выкл.
Вкл. †

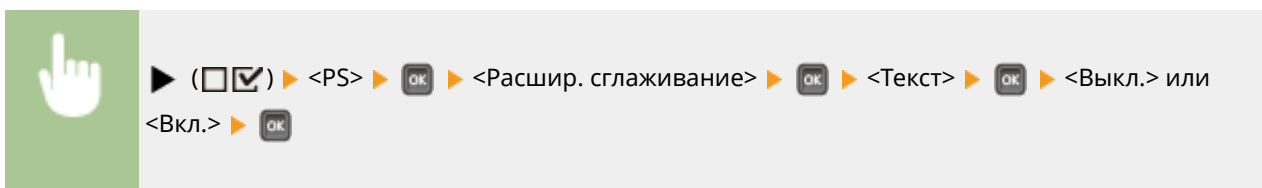

Преобр. шкалы серого *

Можно выбрать способ преобразования цветных данных печати в черно-белые данные.

sRGB
NTSC †
Однородное RGB

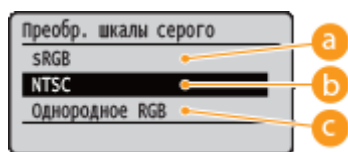
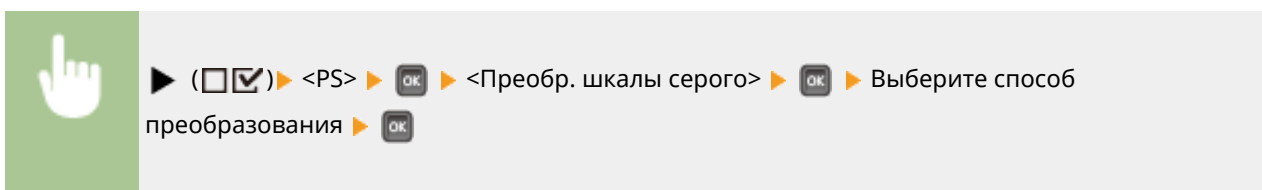

a <sRGB>

Цветные данные преобразуются в черно-белые для обеспечения плавных градаций с учетом цветов.

b <NTSC>

Цветные данные преобразуются в черно-белые таким образом, чтобы их вид соответствовал телевизионному изображению (NTSC).

C <Однородное RGB>

Цветные данные преобразуются в черно-белые таким образом, чтобы все уровни RGB выровнялись с учетом только яркости.

ПРИМЕЧАНИЕ

- Этот параметр доступен, если для параметра <Цветовой режим> (**▶Цветовой режим(Р. 414)**) в меню <Качество печати> задано значение <Черный>.

Настройки MEAP

129J-063

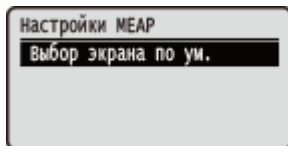

Для всех настроек, относящихся к главному экрану MEAP, приведено краткое описание. Настройки по умолчанию отмечены крестиком (†).

Выбор экрана по ум.

Можно задать экран, который выводится на дисплей панели управления при включении аппарата.

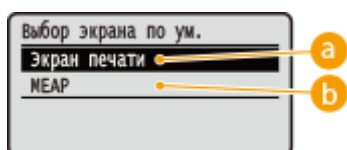



a <Экран печати>

Отображается экран ожидания печати (главный экран).

b <MEAP>

Отображается экран установленного приложения MEAP (при наличии).

ПРИМЕЧАНИЕ

- Нажимая кнопку  () на панели управления, можно изменять отображаемые экраны.

Проверить счетчик

129J-064

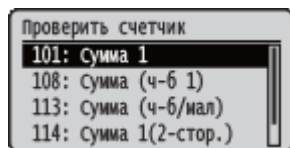

Можно проверить общее количество напечатанных страниц.

ПРИМЕЧАНИЕ

- Значение счетчика можно также проверить, выбрав <Проверить счетчик> в **Меню утилит (P. 505)**, а также данный пункт.

101: Сумма 1

Можно проверить общее количество напечатанных страниц.

(Только отображение)

108: Сумма (ч-б 1)

Можно проверить количество напечатанных черно-белых страниц.

(Только отображение)

113: Сумма (ч-б/мал)

Можно проверить количество напечатанных черно-белых страниц.

(Только отображение)

114: Сумма 1(2-стор.)

Можно проверить количество страниц, напечатанных в режиме 2-сторонней печати.

(Только отображение)

123: Сумма(общ.+1 C/S)

Можно проверить количество напечатанных цветных страниц (кроме печати электронной почты).

(Только отображение)

Меню инициализации

129J-065

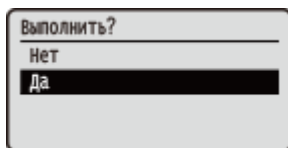

Выберите, чтобы восстановить для указанных ниже параметров меню настройки заводские значения по умолчанию. ► **Инициализация меню(Р. 618)**

ПРИМЕЧАНИЕ

Настройки, инициализация которых невозможна

- Невозможно инициализировать настройки, заданные в пунктах <Сеть> и <Наст. позиции печати>. Если требуется инициализировать настройки параметров в пункте <Сеть>, см. раздел ► **Инициализация настроек сети(Р. 619)** . Если требуется инициализировать настройки <Наст. позиции печати>, вручную восстановите для них заводские настройки по умолчанию (► **Наст. позиции печати(Р. 432)**).

Меню утилит

129J-066

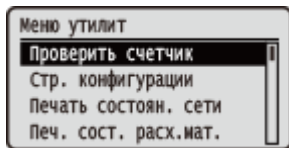

Можно выводить на экран общее количество напечатанных страниц и печатать внутреннюю системную информацию. При нажатии кнопки ◀ (☰/☰) на панели управления открывается меню служебных функций. Указанные ниже настройки можно задавать, когда аппарат находится в отключенном режиме.

- | | |
|--------------------------------|--------------------------------|
| ▶ Проверить счетчик(Р. 505) | ▶ Управл. конденсацией(Р. 507) |
| ▶ Стр. конфигурации(Р. 506) | ▶ Утил. печ. эл. почты(Р. 507) |
| ▶ Печать состоян. сети(Р. 506) | ▶ Печать из позиц.печ.(Р. 507) |
| ▶ Печ. сост. расх.мат.(Р. 506) | ▶ Список учета страниц(Р. 508) |
| ▶ Список конц. IPSec(Р. 506) | ▶ Отчет счетчика(Р. 508) |
| ▶ Калибровка(Р. 506) | ▶ Печ. сист. инф. MEAP(Р. 508) |
| ▶ Утилита PCL(Р. 506) | ▶ Серийный номер(Р. 508) |
| ▶ Утилита PS(Р. 507) | ▶ Инф. о расх. матер-х(Р. 508) |
| ▶ Очистка(Р. 507) | |

Проверить счетчик

Можно проверить общее количество напечатанных страниц. ▶ **Проверка общего количества напечатанных страниц(Р. 612)**

ПРИМЕЧАНИЕ

- Значение счетчика можно также проверить, выбрав <Проверить счетчик> в ▶ **Меню настройки(Р. 372)**, а также данный пункт.

101: Сумма 1

Можно проверить общее количество напечатанных страниц.

(Только отображение)

108: Сумма (ч-б 1)

Можно проверить количество напечатанных черно-белых страниц.

(Только отображение)

113: Сумма (ч-б/мал)

Можно проверить количество напечатанных черно-белых страниц.

(Только отображение)

114: Сумма 1(2-стор.)

Можно проверить количество страниц, напечатанных в режиме 2-сторонней печати.

(Только отображение)

123:Сумма(общ.+1С/С)

Можно проверить количество напечатанных цветных страниц (кроме печати электронной почты).

(Только отображение)

Стр. конфигурации

Можно проверить настройки аппарата (**☛ Меню настройки(Р. 372)**), заданные в нем. Можно также проверить другую информацию, включая количество оставшегося тонера, количество напечатанных страниц и емкость установленной в аппарате памяти (ОЗУ). **☛ Страница настройки(Р. 603)**

Печать состоян. сети

Выберите для печати списка настроек (**☛ Сеть(Р. 388)**), относящихся к настроенной в аппарате сети. Можно также проверить информацию о безопасности, включая настройки фильтра адресов и настройки протокола IPSec. **☛ Печать состояния сети(Р. 603)**

Печ. сост. расх.мат.

Распечатывается информация о количестве оставшегося тонера, предупредительные сообщения и информация о том, где можно приобрести новые картриджи с тонером. **☛ Печать состояния расходных материалов(Р. 604)**

Список конц. IPSec

Выберите для печати списка имен и настроек политик IPSec (**☛ Настройка параметров IPSec(Р. 308)**), заданных в аппарате. **☛ Список политик IPSec(Р. 605)**

Калибровка

Если возникает несовпадение цветов или цвета изменились и данные печатаются неправильным цветом (указанные цвета), можно выполнить калибровку. **☛ Коррекция несовпадения цветов и оттенков(Р. 596)**

Корр. несовп. цветов

Несовпадением цветов при печати называется сдвиг положения цветов, который может происходить при печати одного изображения с использованием нескольких картриджей с тонером. Когда возникает несовпадение цветов, можно выполнить коррекцию, отрегулировав начальные положения печати соответствующих цветов.

Контроль плотности

Когда цвета изменились и данные печатаются неправильными цветами (указанные цвета), исправление выполняется за счет управления плотностью соответствующих цветов.

Полная калибровка

Выполняется <Корр. несовп. цветов> и <Контроль плотности> одновременно.

Утилита PCL

Выберите для печати списка внутренней информации, зарегистрированной в аппарате для использования режима PCL.

Список шрифтов

Выберите для печати списка шрифтов, которые могут использоваться в режиме PCL. **Список шрифтов PCL(P. 607)**

Утилита PS

Выберите для печати списка настроек для использования в режиме PS, а также внутренней информации, зарегистрированной в аппарате. **Список режима PS(P. 607)**

Стр. конфигурации

Выберите для печати списка настроек аппарата (**PS(P. 491)**).

Список шрифтов

Выберите для печати списка шрифтов, которые могут использоваться в режиме PS.

Очистка

Выберите для очистки блока закрепления при появлении на распечатках черных точек или полос. **Узел закрепления(P. 581)**

Управл. конденсацией

В случае резких изменений температуры окружающей среды в месте установки аппарата отпечатанные изображения могут быть бледными или смазанными. В таком случае попробуйте устранить проблему, выполнив эту функцию. Если проблемы сохранились, выполните эту функцию несколько раз.

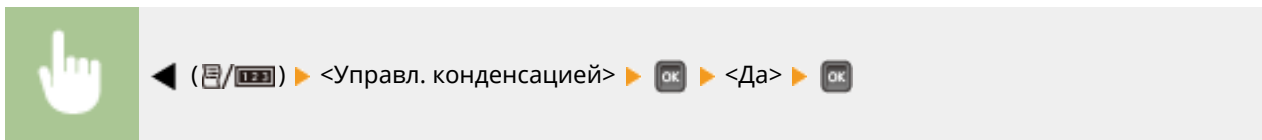

Утил. печ. эл. почты

Выберите для ручного приема сообщений электронной почты и печати журнала полученных сообщений электронной почты в виде списка.

Прин. сооб. эл. почты

Выберите для ручного получения сообщений электронной почты с почтового сервера POP3 и печати этих сообщений. **Получение сообщений электронной почты вручную(P. 166)**

Список приема эл. п.

Выберите для печати журнала, содержащего темы и дату/время получения сообщений электронной почты аппаратом, в виде списка. **Журнал печати электронной почты(P. 610)**

Печать из позиц. печ.

Выберите для печати меток, показывающих текущее положение печати. **Настройка положения печати(P. 599)**

Список учета страниц

Выберите для печати отчета о количестве напечатанных страниц для каждого отдела, если включена функция управления идентификаторами отделов. ▶ **Список количества страниц(Р. 606)**

Отчет счетчика

Печать сводного отчета о количестве напечатанных страниц для каждого счетчика. ▶ **Отчет счетчика(Р. 508)**

Печ. сист. инф. MEAP

Выберите для печати списка информации об установленных на аппарат приложениях MEAP и о системных приложениях MEAP, если функция MEAP включена. ▶ **Печать информации о системе MEAP(Р. 606)**

Серийный номер

Выберите для отображения серийного номера аппарата.

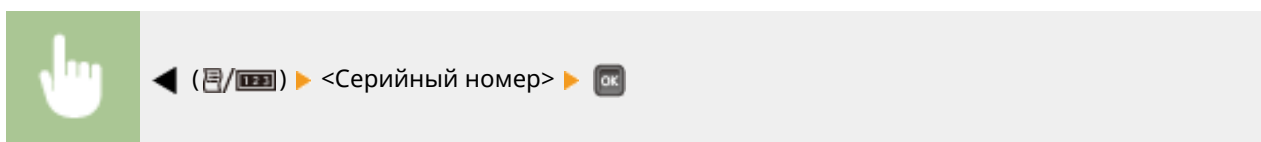

Инф. о расх. матер-х

Выберите для отображения информации, например о бумаге и картридже с тонером.

Сведения о бумаге

Выберите для отображения текущих заданных формата и типа бумаги, а также оставшегося уровня бумаги для каждого источника бумаги. ▶ **Проверка бумаги(Р. 615)**

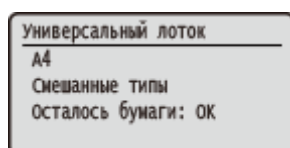

Модель картр. с тон.

Выберите для отображения номера модели картриджа с тонером для аппарата. ▶ **Проверка модели картриджа с тонером(Р. 615)**

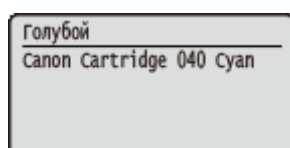

Оставшийся тонер

Выберите для отображения количества оставшегося тонера. ▶ **Проверка количества оставшегося тонера(Р. 616)**

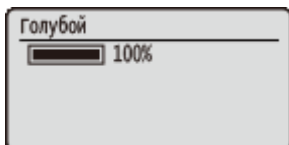

ПРИМЕЧАНИЕ

- Отображаемый уровень оставшегося тонера является примерным и может отличаться от фактического уровня.

Конт. д/отх. тонера

Можно вывести на экран номер модели контейнера для отработанного тонера. ► **Проверка номера модели контейнера для отработанного тонера(Р. 616)**

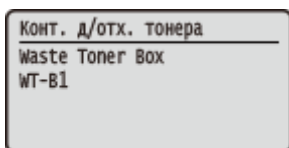

Сост. отходов тонера

Можно вывести на экран состояние контейнера для отработанного тонера. ► **Проверка состояния контейнера для отработанного тонера(Р. 616)**

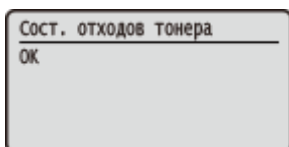

Меню заданий

129J-067

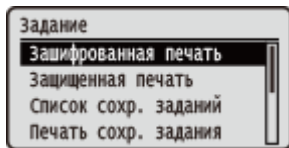

Можно печатать документы, хранящиеся на SD-карте, и печатать журнал. При нажатии кнопки ▲ (→) на панели управления отображается меню заданий. Указанные ниже настройки можно задавать, когда аппарат находится в отключенном режиме.

ПРИМЕЧАНИЕ

Символы звездочки (*)

- Настройки, отмеченные символом «*1», не отображаются в зависимости от других настроек или от наличия дополнительной SD-карты в аппарате.
- Настройки, помеченные символом «*2» не отображаются, если не установлен флажок [Отображать журнал заданий] в Удаленном ИП. ► **Скрытие журнала заданий печати(Р. 300)**

- **Зашифрованная печать(Р. 510)**
- **Защищенная печать(Р. 510)**
- **Список сохр. заданий(Р. 510)**
- **Печать сохр. задания(Р. 510)**
- **Журн. печати заданий(Р. 511)**
- **Жур. печ. сохр. зад.(Р. 511)**
- **Журн. печати отчетов(Р. 511)**
- **Жур. печ. эл. почты(Р. 511)**

Зашифрованная печать *1

Выберите для печати зашифрованных документов, отправленных в аппарат с компьютера. ► **Печать защищенных документов(Р. 132)**

Защищенная печать *1

Выберите для печати защищенных документов, отправленных в аппарат с компьютера. ► **Печать защищенных документов(Р. 132)**

Список сохр. заданий *1

Выберите для печати списка документов, хранящихся на установленной в аппарат SD-карте. ► **Список сохраненных заданий(Р. 609)**

Печать сохр. задания *1

Выберите для печати документов, хранящихся на установленной в аппарат SD-карте. ► **Печать документа, хранящегося в аппарате(Р. 138)**

Журн. печати заданий *2

Выберите для печати журнала напечатанных с компьютера документов в виде списка. **▶ Журнал печати заданий(Р. 609)**

Жур. печ. сохр. зад. *1*2

Выберите для печати журнала печати документов, хранящихся на установленной в аппарат SD-карте, в виде списка. **▶ Журнал печати сохраненных заданий(Р. 609)**

Журн. печати отчетов *2

Выберите для печати настроек и журнала печати отчетов (в виде списка). **▶ Журнал печати отчетов(Р. 610)**

Жур. печ. эл. почты *2

Выберите для печати журнала полученных сообщений электронной почты (в виде списка). **▶ Журнал печати электронной почты(Р. 610)**

Меню сброса

129J-068

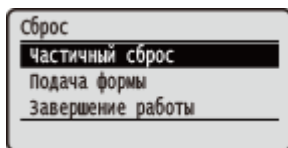

Можно отменить все процессы, удалить данные из памяти и выключить питание. При нажатии кнопки ▼ (⚡) на панели управления отображается меню сброса.

- ▶ Частичный сброс (Р. 512)
- ▶ Подача формы (Р. 513)
- ▶ Завершение работы (Р. 513)

ПРИМЕЧАНИЕ

- Когда отображается сообщение Eppn-nppn (n – число), можно выполнить только <Завершение работы>.

Частичный сброс

Выберите для стирания всех данных еще не завершенных заданий печати (частичная перезагрузка). Можно также выбрать этот пункт, чтобы выполнить полную перезагрузку для ввода в действие измененных настроек.

ВАЖНО

- Перед выполнения частичной или полной перезагрузки обязательно убедитесь, чтобы аппарат не используется другими пользователями, так как все данные печати стираются еще до печати.

■ Выполнение частичной перезагрузки

Выполняйте частичную перезагрузку, если требуется стереть все данные печати, которые печатаются, ожидают печати или находятся в процессе получения.





■ Выполнение полной перезагрузки

Выполняйте полную перезагрузку, если требуется ввести в действие измененные настройки аппарата или стереть данные, зарегистрированные в памяти аппарата.

1 Нажмите ▼ (⚡).

ПРИМЕЧАНИЕ:

- Если отображается меню настройки, сначала нажмите клавишу  (●—●), чтобы вернуться на главный экран, затем выполните этот шаг 1.

- 2** Кнопками ▲ / ▼ выберите <Частичный сброс>, нажмите кнопку  и удерживайте ее нажатой не менее 5 секунд, затем отпустите.

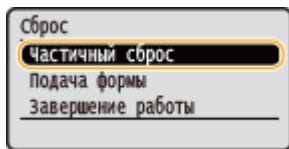

⇒ Отображается сообщение <Выполнить полн. сброс?>.

- 3** Выберите <Да> и нажмите .

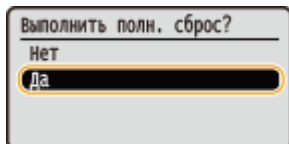

⇒ При выполнении полной перезагрузки аппарат перезагружается.

ПРИМЕЧАНИЕ

- При выполнении частичной или полной перезагрузки защищенные документы, сохраненные на дополнительной SD-карте, также удаляются.

Подача формы

Если во время приема данных печать отменена с компьютера или прервана связь, данные могут оставаться в памяти аппарата, не позволяя завершить печать. Печать следующего задания невозможна из-за оставшихся данных. В таком случае выберите пункт <Подача формы>, чтобы принудительно распечатать данные, остающиеся в памяти.

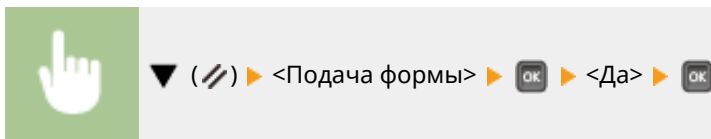

ПРИМЕЧАНИЕ

- Если оставшиеся данные не печатаются, выполните частичную перезагрузку.
- Если данные остаются в памяти аппарата после выполнения прогона формата (горит индикатор [↔]) на аппарате), выполните частичную перезагрузку.



Завершение работы

При выключении аппарата завершайте работу с панели управления, не используя выключатель питания.  **Выключение питания (завершение работы)(Р. 34)**

Меню выбора устройства подачи

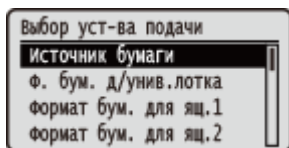
129J-069



Для настроек источника бумаги и формата бумаги, загруженной в аппарат, приведено краткое описание. При нажатии кнопки  () на панели управления отображается меню выбора устройства подачи. Настройки по умолчанию отмечены крестиком (+).

ПРИМЕЧАНИЕ

Общие настройки

- Это те же настройки, что и в пункте <Источник бумаги> в **▶ Меню настройки (P. 372)**. Заданные здесь настройки также применяются к настройкам <Источник бумаги>.

Символы звездочки (*)

- Настройки, отмеченные звездочкой (*), не отображаются в зависимости от других настроек или от наличия дополнительного устройства подачи бумаги в аппарате.

- | | |
|--|---|
| ▶ Источник бумаги (P. 514) | ▶ Автоопр. типа бумаги (P. 518) |
| ▶ Ф. бум. д/унив.лотка (P. 514) | ▶ Тип бумаги по умолч. (P. 519) |
| ▶ Формат бум. для ящ. N (N=1, 2, 3, 4) (P. 515) | ▶ Тип бум. д/унив.лотка (P. 520) |
| ▶ Станд. формат бумаги (P. 516) | ▶ Тип бумаги для ящ. N (N=1, 2, 3, 4) (P. 520) |
| ▶ Приоритет унив.лотка (P. 517) | ▶ Руч. 2-с. (ун.лоток) (P. 521) |
| ▶ Ун. лот. д/см. бум. (P. 517) | ▶ 2-сторонняя печать (P. 521) |
| ▶ Автовыбор ящика (P. 517) | |

Источник бумаги

Выберите источник бумаги, из которого должна подаваться бумага. Если требуется автоматически изменять источник бумаги в зависимости от формата и типа бумаги, выберите значение <Авто>.



 () ▶ <Источник бумаги> ▶  ▶ Выберите источник бумаги ▶ 

Ф. бум. д/унив.лотка

Укажите формат бумаги, загруженной в универсальный лоток. **▶ Определение размера и типа бумаги в универсальном лотке (P. 60)**

- A6
- A5
- A5R
- B5
- A4 +
- LTR
- LGL
- EXEC
- Произв. формат
- Польз. формат
- Польз.формат R
- Postcard
- Reply Postcard
- 4on1 Postcard
- Env. Nagagata3
- Env. Younaga 3
- Конверт ISO-C5
- Конв. Monarch
- Конверт №10
- Конверт DL
- Карт. указат.
- STMT
- FLSC
- 16K

Формат бум. для ящ. N (N=1, 2, 3, 4) *

Задайте тип бумаги, загруженной в кассету для бумаги или дополнительную кассету для бумаги устройства подачи бумаги (▶ **Определение размера и типа бумаги в лотке (P. 58)**).

Кассета для бумаги аппарата

- A6
- A5
- A5R
- B5
- A4 +
- LTR
- EXEC
- Произв. формат
- Польз. формат
- Польз.формат R
- STMT
- 16K

Кассета для бумаги устройства подачи бумаги

- A6
- A5
- A5R
- B5

A4 †
 LTR
 LGL
 EXEC
 Произв. формат
 Польз. формат
 Польз.формат R
 STMT
 FLSC
 16K

Станд. формат бумаги

Невозможно выполнить задание формата бумаги на компьютере, работающем с операционной системой, не поддерживающей драйвер принтера, или на мобильном устройстве, не поддерживающем драйвер принтера. Если Вы хотите выполнить печать с такого компьютера или мобильного устройства, используйте этот параметр для настройки формата бумаги для печати.

A6
 A5
 B5
 A4 †
 LTR
 LGL
 EXEC
 Postcard
 Reply Postcard
 4on1 Postcard
 Env. Nagagata3
 Env. Younaga 3
 Конверт ISO-C5
 Конв. Monarch
 Конверт №10
 Конверт DL
 Карт. указат.
 STMT
 FLSC
 16K

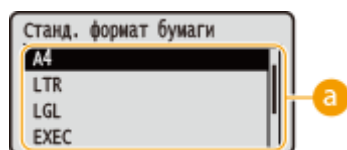
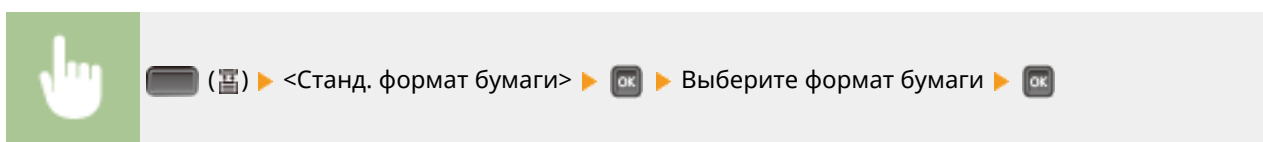

a Выбор формата бумаги

Укажите настройку в соответствии с форматом бумаги, на которой требуется печатать.

Приоритет унив.лотка

Выберите, требуется ли приоритетная загрузка из универсального лотка, если для параметра <Источник бумаги> задано значение <Авто>. Если выбрано значение <Вкл.>, а в кассету для бумаги и в универсальный лоток загружена бумага одинакового формата, бумага подается из универсального лотка.

Выкл. †
Вкл.



ПРИМЕЧАНИЕ

- Если для параметра <Ун. лот. д/см. бум.> задано значение <Вкл.>, по возможности бумага подается из кассеты для бумаги, даже если для параметра <Приоритет унив.лотка> задано значение <Вкл.>.

Ун. лот. д/см. бум.

Если выбрано значение <Вкл.>, когда для параметра <Источник бумаги> задано значение <Авто>, то в случае, когда ни в одну из кассет для бумаги не загружена бумага требуемого формата, автоматически выбирается универсальный лоток.

Выкл. †
Вкл.

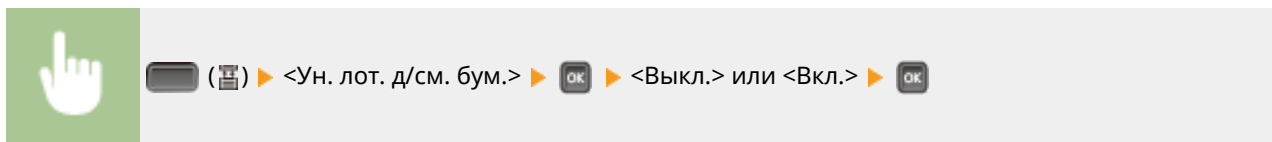

Автовыбор ящика

Если задано значение <Использовать>, когда для параметра <Источник бумаги> задано значение <Авто>, аппарат автоматически выбирает источник бумаги, в который загружена бумага требуемого формата. Кроме того, если бумага закончилась, эта настройка обеспечивает бесперебойную печать путем переключения на другой источник бумаги с бумагой того же формата.

Не использовать
Использовать †



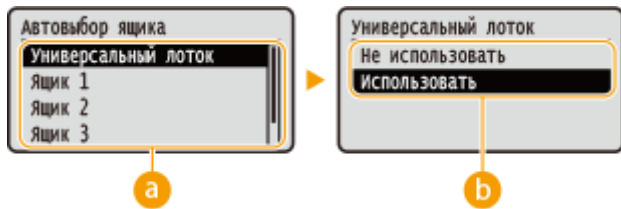

a Выбор источника бумаги

Выберите источник бумаги, для которого требуется использовать функцию автоматического выбора кассеты.

b Переключение настроек

Выберите <Вкл.>, чтобы включить автоматический выбор источника бумаги, выбранного на предыдущем экране (a).

Автоопр. типа бумаги

Укажите, следует ли автоматически определять тип бумаги при загрузке обычной или плотной бумаги. Чтобы использовать эту функцию, установите для источника бумаги значение типа бумаги <Смешанные типы>. Кроме того, задайте для параметра [Типу бумаги] в драйвере принтера значение [Настройки принтера по умолчанию].

- ▶ Бумага (P. 637)
- ▶ Тип бум.д/унив.лотка (P. 520)
- ▶ Тип бумаги для ящ. N (N=1, 2, 3, 4) (P. 520)
- ▶ Основные операции печати (P. 73)

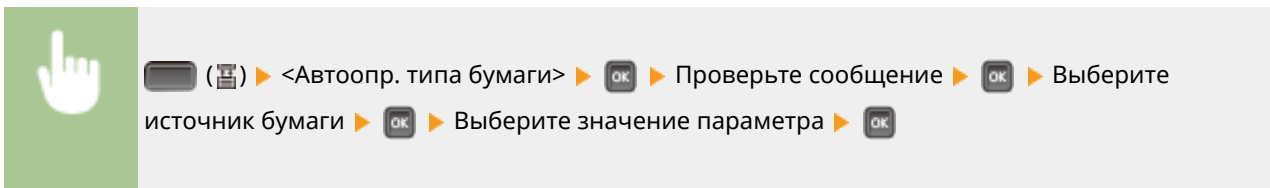
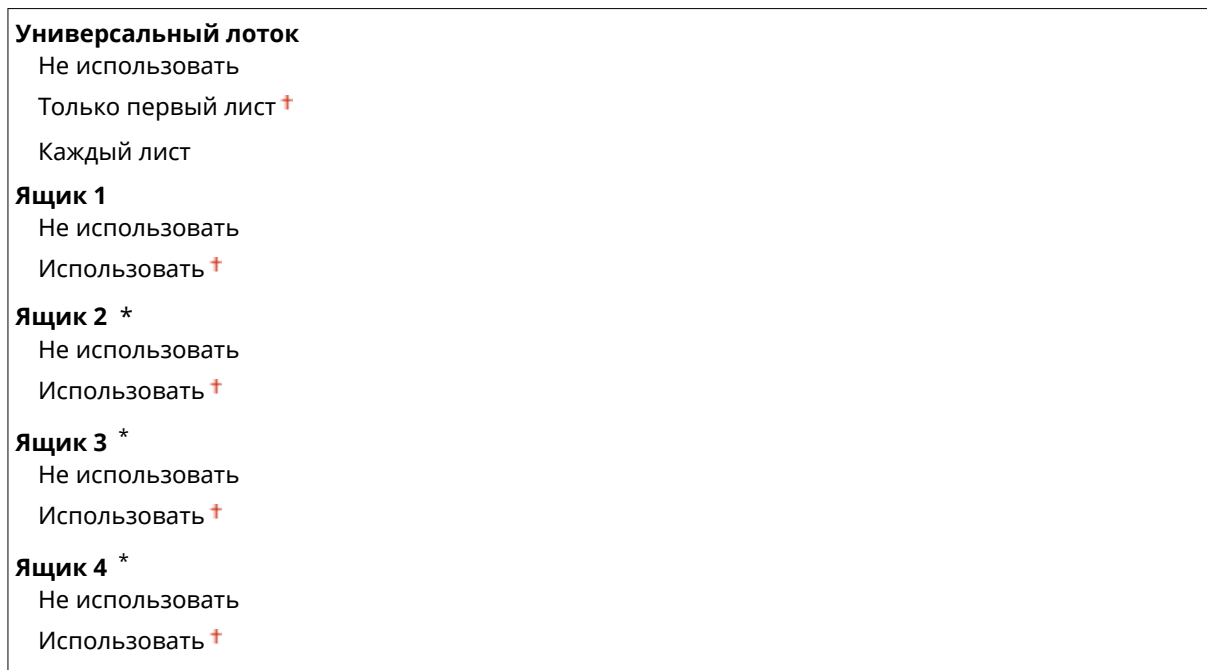

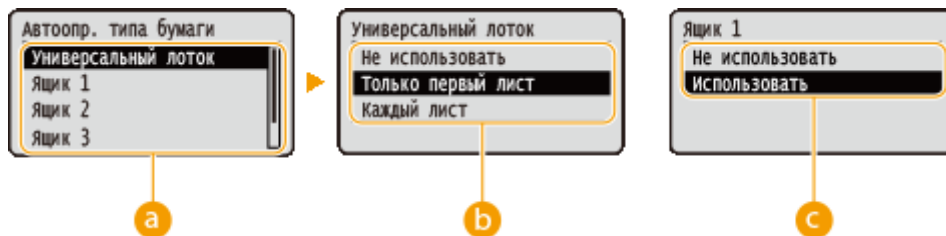

a Выбор источника бумаги

Выберите источник бумаги, для которого требуется включить автоматическое определение типа бумаги.

b Переключение настроек (Универсальный лоток)

Если указано значение <Только первый лист>, определение типа бумаги выполняется только для первого листа. Если указано значение <Каждый лист>, определение типа бумаги выполняется для каждого подаваемого листа.

c Переключение настроек (Ящик 1–4*)

Если указано значение <Использовать>, определение типа бумаги выполняется только для первого листа.

ПРИМЕЧАНИЕ

- Если эта функция включена, возможно снижение скорости печати. Если указано значение <Каждый лист>, скорость печати снижается.
- Если эта функция включена, аппарат может печатать неправильно. Если аппарат печатает неправильно, перед повторной попыткой печати задайте для этой функции значение <Не использовать> и укажите тип бумаги в драйвере принтера.

Тип бумаги по умолч.

Невозможно выполнить задание типа бумаги на компьютере, работающем с операционной системой, не поддерживающей драйвер принтера, или на мобильном устройстве, не поддерживающем драйвер принтера. Если Вы хотите выполнить печать с такого компьютера или мобильного устройства, используйте этот параметр для настройки типа бумаги для печати.

Обычная +
 Обычная L
 Обычная L2
 Плотная 1
 Плотная 2
 Плотная 3
 Плотная 4
 Postcard
 Конверт
 Этикетки
 Грубая 1
 Грубая 2

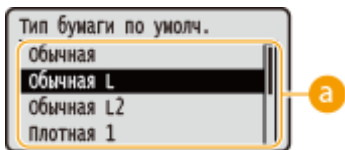

a Выбор типа бумаги

Укажите настройки таким же образом, как указываются настройки бумаги в драйвере принтера, в соответствии с типом бумаги для печати. **▶ Загрузка бумаги(Р. 38)**

Тип бум.д/унив.лотка

Задайте тип бумаги, загруженной в универсальный лоток. **▶ Определение размера и типа бумаги в универсальном лотке(Р. 60)**

- Обычная
- Обычная L
- Обычная L2
- Плотная 1
- Плотная 2
- Плотная 3
- Плотная 4
- Postcard
- Конверт
- Грубая 1
- Грубая 2
- Смешанные типы †

Тип бумаги для ящ. N (N=1, 2, 3, 4) *

Задайте тип бумаги, загруженной в кассету для бумаги. **▶ Определение размера и типа бумаги в лотке(Р. 58)**

- Обычная
- Обычная L
- Обычная L2
- Плотная 1
- Плотная 2
- Плотная 3
- Этикетки
- Грубая 1
- Грубая 2
- Смешанные типы †

Руч. 2-с. (ун.лоток)

Выберите сторону бумаги для печати, когда требуется вручную выполнять 2-стороннюю печать из универсального лотка.

1-я сторона [†]
2-я сторона

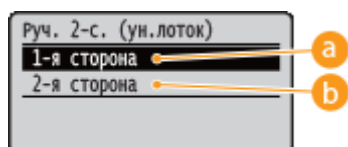

a <1-я сторона>

Выберите для печати на обратной стороне (сторона, печатаемая первой).

b <2-я сторона>

Выберите для печати на лицевой стороне (противоположной уже напечатанной стороне).

2-сторонняя печать

Выберите, требуется ли печатать на обеих сторонах бумаги.

Выкл. [†]
Вкл.



Устранение неполадок

Устранение неполадок	523
Устранение замятия бумаги	525
Если появляется сообщение об ошибке	533
Распространенные проблемы	556
Проблемы, связанные с установкой и настройкой	557
Неполадки при печати	560
Печать выполняется неправильно	563
Неудовлетворительные результаты печати	565
Скручивание или заламывание бумаги	572
Бумага подается неправильно	574
Если проблему не удастся устранить	575

Устранение неполадок

129J-06A

При возникновении проблемы, прежде чем обратиться в компанию Canon, прочитайте эту главу, чтобы найти решение.

■ Замятие бумаги

Порядок удаления замятой бумаге описан в разделе **▶ Устранение замятия бумаги(Р. 525)** .



■ Отображается сообщение

Если на экране отображается сообщение, см. раздел **▶ Если появляется сообщение об ошибке(Р. 533)** .



■ Распространенные проблемы

Если вы считаете, что аппарат неисправен, см. следующие разделы, прежде чем обратиться в компанию Canon.



- ▶ **Распространенные проблемы(Р. 556)**
- ▶ **Проблемы, связанные с установкой и настройкой(Р. 557)**
- ▶ **Неполадки при печати(Р. 560)**

■ Неудовлетворительные результаты печати

Если результаты печати не являются удовлетворительными, см. **▶ Печать выполняется неправильно(Р. 563)** .



■ Если проблему не удастся устранить

Если проблему не удастся устранить самостоятельно, см. раздел **▶ Если проблему не удастся устранить(Р. 575)** для информации о том, куда можно обратиться.



Устранение замятия бумаги

129J-06C

Если происходит замятие бумаги, подается звуковой предупредительный сигнал и на экране отображается сообщение <Замятие бумаги.>. Нажмите ►, чтобы просмотреть простые варианты решения проблемы. Если вы не можете понять, какие процедуры следует выполнить, см. следующие разделы для устранения замятия бумаги. Если замятие бумаги произошло одновременно в нескольких местах, проверьте все отображаемые сообщения. Прежде чем приступить к устранению замятия бумаги, внимательно ознакомьтесь с мерами предосторожности, приведенными в разделе ► **Важные указания по технике безопасности(Р. 2)**.



Места замятия бумаги

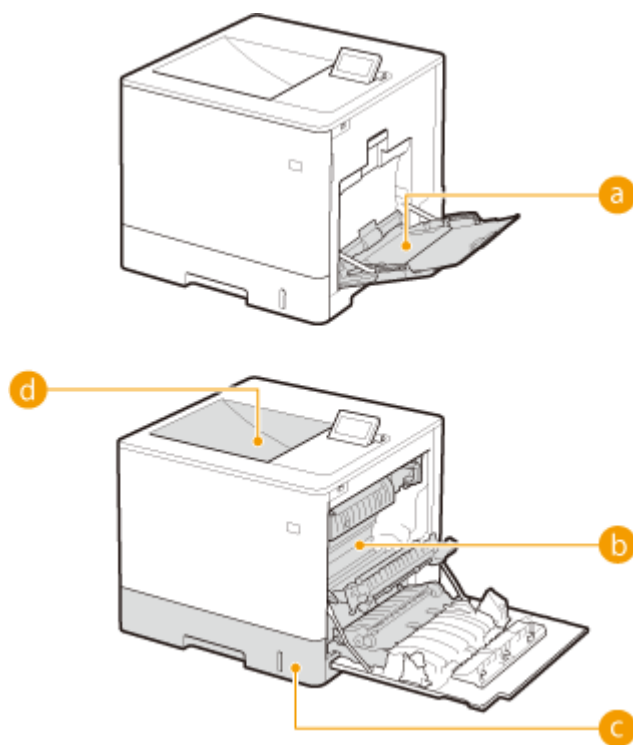

a Универсальный лоток

► **Замятие бумаги в универсальном лотке(Р. 526)**

b Правая крышка

c Кассета для бумаги

► **Замятие бумаги в правой крышке или в кассете для бумаги(Р. 527)**

d Выводной лоток

► **Замятие бумаги в выводном лотке(Р. 531)**

ВАЖНО

При устранении замятия бумаги не выключайте устройство.

- Выключение устройства приведет к удалению отправленных на печать данных.

Если бумага порвалась

- Извлеките все фрагменты бумаги, чтобы предотвратить их дальнейшее застревание.

Если замятия бумаги повторяются

- Постучите стопкой бумаги по ровной поверхности, чтобы выровнять края стопки перед ее загрузкой в устройство.
- Убедитесь, что бумага подходит для использования в устройстве. ► **Бумага(Р. 637)**
- Убедитесь, что все фрагменты застрявшей бумаги извлечены из устройства.

- Если замятие бумаги произошло во время печати на обратной стороне бумаги, на которой уже выполнена печать (2-сторонняя печать вручную), установите флажок [Печатать на другой стороне] на вкладке [Источник бумаги] драйвера принтера.

Не извлекайте замятую бумагу из аппарата с применением силы

- Это может привести к повреждению отдельных частей и компонентов. Если вы не можете извлечь бумагу самостоятельно, обратитесь к региональному авторизованному дилеру Canon или в справочную службу Canon. ►Если проблему не удастся устранить(Р. 575)

Замятие бумаги в универсальном лотке

Если в лоток загружена бумага, сначала удалите ее. Если не удастся легко удалить замятую бумагу, не пытайтесь извлечь ее с применением силы. Следуйте процедуре для различных мест замятия бумаги, указанных в сообщении.

1 Аккуратно потяните за бумагу.



2 Закройте лоток.



3 Откройте правую крышку.

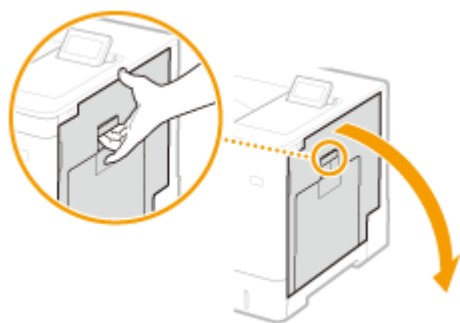

4 Аккуратно потяните за бумагу.

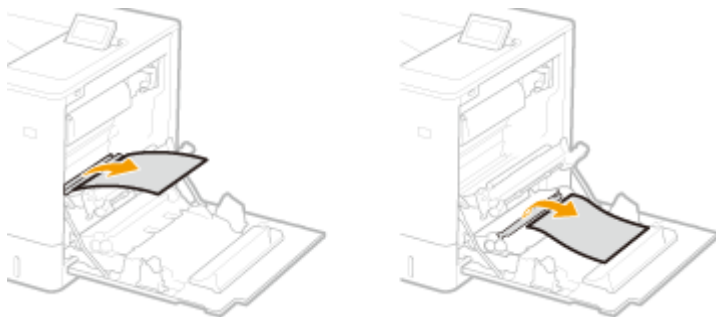

5 Закройте правую крышку.

ПРИМЕЧАНИЕ:

Если сообщение по прежнему отображается

- Возможно, бумага замята в других местах. Проверьте другие места и извлеките замятую бумагу (при наличии). Если сообщение все равно отображается, проверьте, плотно ли закрыта правая крышка.

Замятие бумаги в правой крышке или в кассете для бумаги

Если в универсальный лоток загружена бумага, сначала удалите ее и закройте лоток. Если замятую бумагу не удастся легко извлечь, не пытайтесь извлечь замятую бумагу из устройства с применением силы, а перейдите к следующему шагу.

1 Откройте правую крышку.

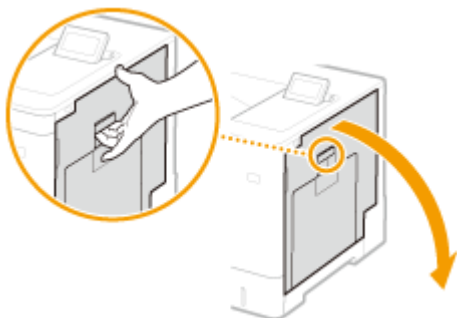

2 Извлеките бумагу, замятую в устройстве подачи.

1 Поднимите устройство подачи.

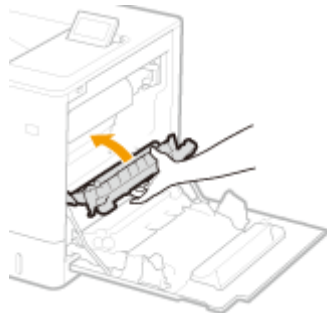

2 Опустите зеленые рычаги на обеих сторонах транспортной направляющей.

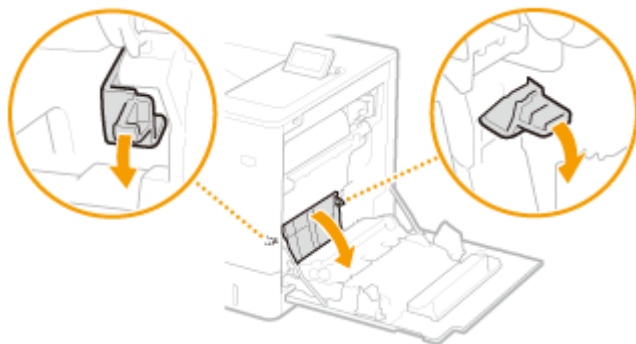

3 Аккуратно потяните за бумагу.

- Вытяните бумагу, держа ее как можно горизонтальнее, чтобы не просыпать незакрепленный тонер.

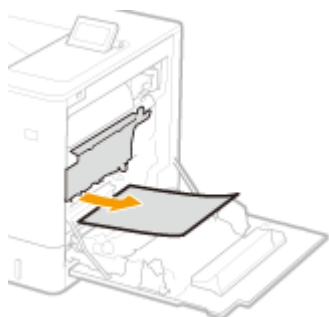

3 Извлеките бумагу, замятую в блоке двухсторонней печати.

1 Откройте крышку.

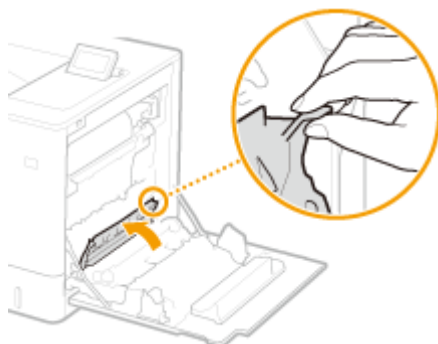

2 Аккуратно потяните за бумагу.

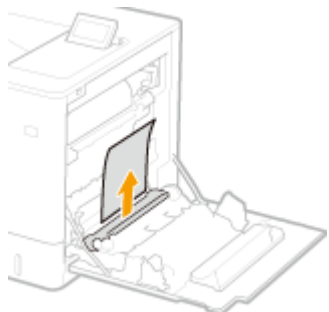

3 Закройте крышку.

■ Замятие бумаги в узле закрепления

1 Поверните устройство подачи вниз.

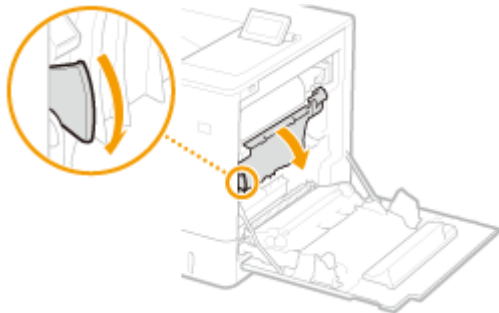

- 2** Возьмитесь за ручки с двух сторон узла крепления и извлеките узел крепления прямо на себя.



- 3** Откройте крышку.

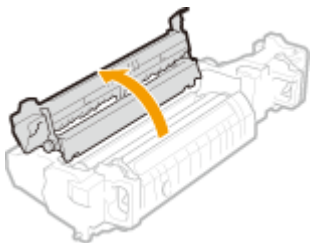

- 4** Аккуратно потяните за бумагу.

- Вытяните бумагу, держа ее как можно горизонтальнее, чтобы не просыпать незакрепленный тонер.

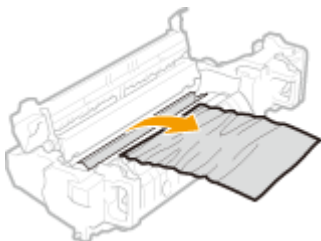

- 5** Закройте крышку.

- 6** Установите узел крепления на место.

- Нажмите на нее, чтобы она полностью дошла до упора.

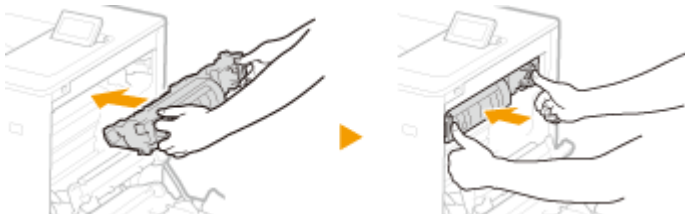

- 4** Извлеките замятую в кассете бумагу.

- 1** До упора выдвиньте кассету для бумаги.

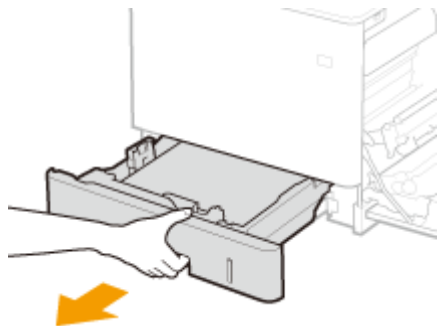

2 Аккуратно потяните за бумагу.

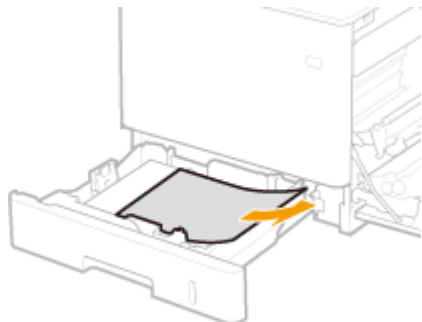

3 Установите лоток для бумаги.

5 Закройте правую крышку.

■ Если установлено дополнительное устройство подачи бумаги

1 Откройте правую крышку устройства подачи бумаги.

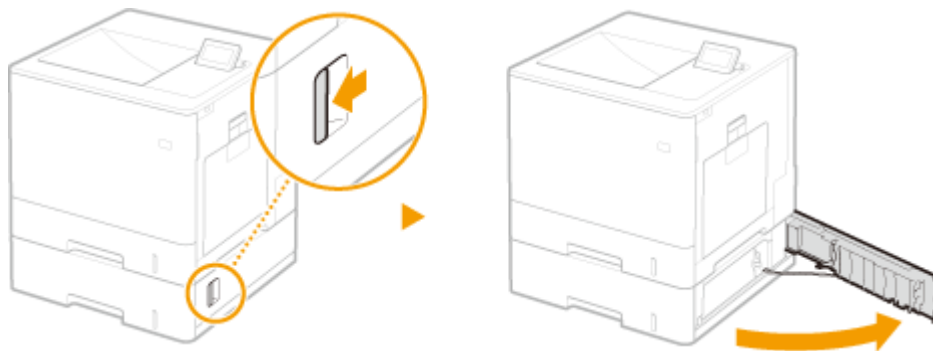

2 Опустите зеленый рычаг, чтобы открыть транспортную направляющую.

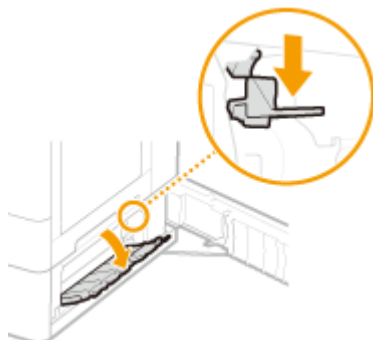

3 Аккуратно потяните за бумагу.



- 4** До упора выдвиньте кассету для бумаги и аккуратно вытащите бумагу.

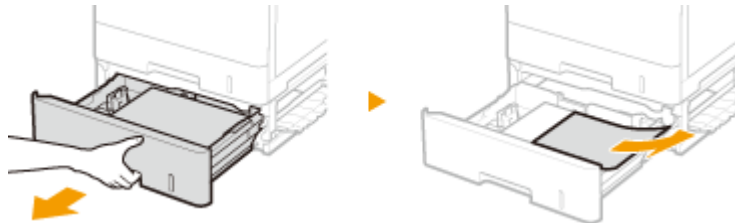

- 5** Установите лоток для бумаги.
6 Закройте правую крышку устройства подачи бумаги.

ПРИМЕЧАНИЕ:

Если сообщение по прежнему отображается

- Возможно, бумага замята в других местах. Проверьте другие места и извлеките замятую бумагу (при наличии). Если сообщение все равно отображается, проверьте, плотно ли закрыта правая крышка.

Замятие бумаги в выводном лотке

Если в универсальный лоток загружена бумага, сначала удалите ее и закройте лоток. Если замятую бумагу не удастся легко извлечь, не пытайтесь извлечь замятую бумагу из устройства с применением силы, а перейдите к следующему шагу.

- 1** Откройте правую крышку.

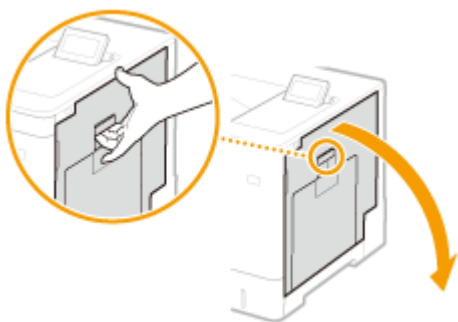

- 2** Аккуратно потяните за бумагу.

- Определите, как легче извлечь бумагу, и сначала попробуйте этот способ.
- Вытяните бумагу, держа ее как можно горизонтальнее, чтобы не просыпать незакрепленный тонер.

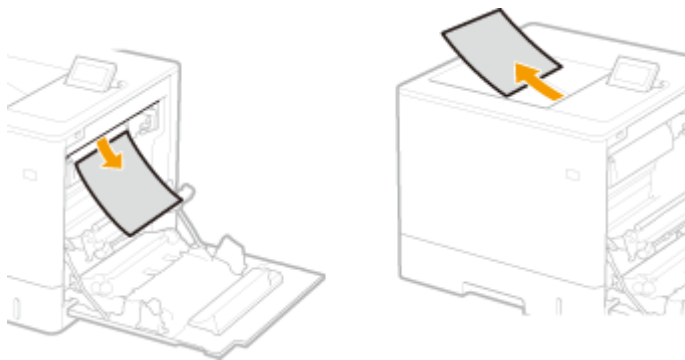

3 Закройте правую крышку.

ПРИМЕЧАНИЕ:

Если сообщение по-прежнему отображается

- Возможно, бумага замята в других местах. Проверьте другие места и извлеките замятую бумагу (при наличии). Если сообщение все равно отображается, проверьте, плотно ли закрыта правая крышка.



Если появляется сообщение об ошибке

129J-06E

Если произошел сбой в процессе печати, не осталось свободного места в памяти или возникают другие проблемы, на экране появляется сообщение. Дополнительные сведения о сообщениях приведены в следующем списке.

ПРИМЕЧАНИЕ

Автоматическое продолжение

- Если в меню настройки на панели управления для параметра <Автопропуск ошибки> задано значение <Вкл.>, печать продолжается с пропуском ошибки для сообщений об ошибках, помещенных значком  в списке ( **Автопропуск ошибки(Р. 377)**). Если в результате пропуска ошибки отсутствуют данные печати или получаются неправильные распечатки, напечатайте файл еще раз.

Отмена печати

- Если требуется отменить текущую печать независимо от сообщения об ошибке, выполните частичную перезагрузку.  **Частичный сброс(Р. 512)**

Сведения о <Показать предупредж.>

- Можно задать настройки, отменяющие отображение некоторых сообщений, показывающих, что печать может быть продолжена.  **Показать предупредж.(Р. 378)**

18 Перегрузка ящика N. (N=2-4)

Объем бумаги, загруженной в дополнительное устройство подачи бумаги, превышает максимальную загрузку.

- Загрузите бумагу, не превышая метку максимальной загрузки.
 **Загрузка бумаги в лоток(Р. 40)**



1F Выход. лоток заполнен.

Слишком много бумаги в выводном лотке.

- Убедите бумагу из выводного лотка.



51 Ошибка настроек печати.

Предпринята попытка печати данных, содержащих недоступный тип или ширину бумаги.



- Нажмите кнопку  () для отмены задания печати, так как данные недоступны для печати.

55 Ошибка SD-карты.

Произошла ошибка на SD-карте.

- Выключите аппарат, извлеките SD-карту и снова установите ее.
 **Включение и выключение питания(Р. 34)**
 **Установка SD-карты(Р. 650)**

ПРИМЕЧАНИЕ

- Можно нажать кнопку  ( — ) для продолжения печати, но значение параметра <SD-карта> изменится на <Выкл.>. **▶SD-карта(Р. 381)**

56 Ошибка SD-карты.**Произошла ошибка на SD-карте.**

- Выключите аппарат, подождите не менее 10 секунд, затем снова включите питание.
▶Включение и выключение питания(Р. 34)
- Отформатируйте SD-карту.
▶Обслуж. SD-карты(Р. 437)

80 Инициализация MEAP. Не выключайте питание.**Произведена попытка завершения работы аппарата во время инициализации системы MEAP.**

- После завершения инициализации MEAP сообщение автоматически исчезает. Подождите, пока сообщение не исчезнет.

80 Подготовка MEAP... Не выключайте питание.**Произведена попытка завершения работы аппарата во время подготовки системы MEAP к работе.**

- Когда система MEAP будет готова к работе, это сообщение автоматически исчезает. Подождите, пока сообщение не исчезнет.

A4 nn Error (nn: 2-значный алфавитно-цифровой символ)**В аппарате произошел сбой, вызвавший неполадки в работе.**

- Выключите аппарат, подождите не менее 10 секунд, затем снова включите питание.
▶Включение и выключение питания(Р. 34)

A5 nn Error (nn: 2-значный алфавитно-цифровой символ)**В аппарате произошел сбой, вызвавший неполадки в работе.**

- Выключите аппарат, подождите не менее 10 секунд, затем снова включите питание.
▶Включение и выключение питания(Р. 34)

A7 nn ERROR (nn: 2-значный алфавитно-цифровой символ)**В аппарате произошел сбой, вызвавший неполадки в работе.**

- Выключите аппарат, подождите не менее 10 секунд, затем снова включите питание.
▶Включение и выключение питания(Р. 34)

Прав. отобр. остатка в картридже невозможно.

Возможно, установлен картридж с тонером, использование которого не гарантирует качество печати, поскольку срок его службы подошел к концу или по другим причинам.

- Рекомендуется заменить картридж с тонером новым.
▶Замена картриджей с тонером(Р. 582)

Возможно, используемый картридж с тонером не является оригинальным продуктом компании Canon.



- Для замены картриджей с тонером разрешается использовать только оригинальную продукцию Canon.
▶ **Расходные материалы(Р. 642)**

ВАЖНО

- Если отображается это сообщение, вы можете продолжить печать, но качество печати может ухудшиться. Продолжение печати может привести к повреждению аппарата.

Произошла ошибка при получении. ▶▶ 

Во время приема данных печати получены данные, не поддающиеся анализу, или истекло время ожидания.

- Нажмите кнопку  (), чтобы отменить задание печати, и повторите печать файла.
- Проверьте состояние используемой сети, поскольку в ней возможны неполадки.

ВТ Ошибка часов.

Сбой в работе часов, встроенных в аппарат.

- Можно продолжать печатать с неисправными часами, но журналы, включая журнал печати, будут вестись неправильно. Обратитесь к местному авторизованному дилеру Canon.

Срок службы картр. с тонером С истек. Рекоменд. заменить

Срок службы картриджа с тонером истек.

- Рекомендуется заменить картридж с тонером новым.
▶ **Замена картриджей с тонером(Р. 582)**

ВАЖНО

- Если отображается это сообщение, вы можете продолжить печать, но качество печати может ухудшиться.
- Получение электронной почты и факсимильных документов будет отключено. ▶ **Печать полученной электронной почты (печать электронной почты)(Р. 161)**

Срок службы картриджа с тонером С истекает.

Приближается срок замены картриджа с тонером.

- Проверьте наличие картриджа с тонером для замены.
▶ **Расходные материалы(Р. 642)**
- Замените картридж с тонером, если это сообщение отображается перед началом печати большого задания.
▶ **Замена картриджей с тонером(Р. 582)**

ПРИМЕЧАНИЕ

- Когда печать останавливается, можно нажать кнопку  () для продолжения печати.

Декодирование данных невозможно.

Не удалось произвести анализ данных для шифрованной печати.

- Выполните частичную перезагрузку и повторите печать файла.

▶ **Частичный сброс(Р. 512)**

ПРИМЕЧАНИЕ

- При нажатии кнопки  () задание печати отменяется.

Декодирование данных PDF невозможно.

Введен неправильный пароль для печати данных PDF.

- Повторите печать файла с правильным паролем.

Печать данных PDF запрещена настройками безопасности.

- Измените настройки, чтобы разрешить печать, и повторите печать файла.

PDF-файл связан с сервером политик, но аппарату не удалось получить доступ к серверу.

- Убедитесь, что сервер политик включен и сеть, по которой аппарат и сервер политик соединены между собой, нормально работает, затем повторите печать файла.

Используемый алгоритм шифрования не поддерживается аппаратом.

- Используйте данные PDF в формате, который поддерживается аппаратом.

ПРИМЕЧАНИЕ

- Аппарат поддерживает алгоритмы шифрования PDF RC4 128bit/AES 128bit/AES 256bit.
- Чтобы удалить сообщение об ошибке, выполните частичную перезагрузку для отмены задания печати. ▶ **Частичный сброс(Р. 512)**

Подача бум.невозм.

Бумага указанного формата или типа недоступна для подачи.

- Задайте для параметра <Источник бумаги> источник бумаги, в который загружена бумага, соответствующую указанному формату или типу бумаги, либо значение <Авто>.

▶ **Источник бумаги(Р. 514)**



- Загрузите указанную бумагу в выбранный источник бумаги.

▶ **Загрузка бумаги(Р. 38)**

- Правильно укажите настройки <Станд. формат бумаги> и <Тип бумаги по умолч.>.

▶ **Станд. формат бумаги(Р. 516)**

▶ **Тип бумаги по умолч.(Р. 519)**

- Для принудительной печати на загруженной бумаге нажмите кнопку  ()

Не удается выполнить 2-сторон. печать. ►► 

Аппарат получил данные печати для формата бумаги (включая ориентацию) или типа бумаги, недоступных для автоматической 2-сторонней печати.

- Выполните частичную перезагрузку, укажите формат или тип бумаги, доступные для автоматической 2-сторонней печати, затем повторите печать файла.
 - ▶ **Частичный сброс(Р. 512)**
 - ▶ **Бумага(Р. 637)**
- Можно нажать кнопку  (●—●) для продолжения печати. Однако 2-сторонние данные печати печатаются на двух листах в режиме 1-сторонней печати.

Печать с указанным разрешением невозможна. ►► 

Данные слишком сложные для печати.

- Можно нажать кнопку  (●—●) для продолжения печати. Однако качество печати снижается.

Печать невозможна. Рег. таблица заполнена. ►► 

Превышено ограничение сверху на число переплетчиков или документов в одном элементе данных печати.

- Максимальное число переплетчиков и документов в одном элементе данных печати равно 2 и 5, соответственно. Исправьте данные и повторите печать файла.

ПРИМЕЧАНИЕ

- При нажатии кнопки  (●—●) задание печати отменяется.

Не удается прочитать данные PDF.

Во время чтения данных PDF произошел сбой.

- Используйте данные PDF в формате, который поддерживается аппаратом.

ПРИМЕЧАНИЕ

- Аппарат поддерживает PDF версии 1.7.
- Чтобы удалить сообщение об ошибке, выполните частичную перезагрузку для отмены задания печати. ▶ **Частичный сброс(Р. 512)**

Прием данных PDF невозм. Зад. дост. для приема размер. ►► 

Недостаточно свободного места для выполнения прямой печати PDF-файла.

- Оптимизируйте PDF-файл для уменьшения его размера или повторите попытку печати после разделения файла на несколько частей.
- Установите SD-карту, затем заново отправьте данные в аппарат.
 - ▶ **Установка SD-карты(Р. 650)**
- Отправьте данные с запоминающего устройства USB в аппарат.
 - ▶ **Печать с запоминающего устройства USB (прямая печать USB)(Р. 118)**

ПРИМЕЧАНИЕ

- При нажатии кнопки  () задание печати отменяется.

Запуск печати невозможен, так как задание ограничено. **Предпринята попытка обычной печати, когда операции печати были ограничены.**

- Когда операции печати ограничены, возможна печать только сохраненных заданий печати. Повторите печать файла, задав сохранение данных на SD-карте.
 - ▶ **Сохранение документа в аппарате(Р. 136)**

ПРИМЕЧАНИЕ

- При нажатии кнопки  () задание печати отменяется.

Сохранение невозможно. **Для SD-карты задано значение <Выкл.>.**

- Задайте для параметра <SD-карта> значение <Вкл.> и отправьте данные печати еще раз.
 - ▶ **SD-карта(Р. 381)**

Превышено ограничение сверху на объем данных, которые могут храниться на SD-карте.

- В аппарате можно сохранить не более 1000 элементов данных. Удалите ненужные сохраненные данные.
 - ▶ **Удаление документа, хранящегося в аппарате(Р. 140)**

Недостаточно свободного места на SD-карте.

- На SD-карте можно хранить в сумме не более 3 Гб данных. Удалите ненужные сохраненные данные.

Указан неправильный номер ячейки.

- Укажите правильный номер ячейки.
 - ▶ **Сохранение документа в аппарате(Р. 136)**

ПРИМЕЧАНИЕ

- При нажатии кнопки  () задание печати отменяется.

Проверка невозможна. **Произошла ошибка аутентификации идентификатора отдела.**

- Укажите правильный идентификатор отдела и пароль, затем повторите печать файла.
- Если данные печати не поддерживают управление идентификаторами отделов, укажите настройку, разрешающую печать с неизвестным идентификатором отдела, и повторите печать файла.
 - ▶ **Блокировка заданий при неизвестном имени подразделения(Р. 268)**

ПРИМЕЧАНИЕ

- При нажатии кнопки  () задание печати отменяется.

Рекомендуется заменить картридж с тонером С.

Срок службы картриджа с тонером истек.

- Рекомендуется заменить картридж с тонером новым.
▶ **Замена картриджей с тонером(Р. 582)**

ВАЖНО

- Если отображается это сообщение, вы можете продолжить печать, но качество печати может ухудшиться.
- Получение электронной почты и факсимильных документов будет отключено. ▶ **Печать полученной электронной почты (печать электронной почты)(Р. 161)**

Рекомендуется заменить картридж с тонером К.

Срок службы картриджа с тонером истек.

- Рекомендуется заменить картридж с тонером новым.
▶ **Замена картриджей с тонером(Р. 582)**

ВАЖНО

- Если отображается это сообщение, вы можете продолжить печать, но качество печати может ухудшиться.
- Получение электронной почты и факсимильных документов будет отключено. ▶ **Печать полученной электронной почты (печать электронной почты)(Р. 161)**

Рекомендуется заменить картридж с тонером М.

Срок службы картриджа с тонером истек.

- Рекомендуется заменить картридж с тонером новым.
▶ **Замена картриджей с тонером(Р. 582)**

ВАЖНО

- Если отображается это сообщение, вы можете продолжить печать, но качество печати может ухудшиться.
- Получение электронной почты и факсимильных документов будет отключено. ▶ **Печать полученной электронной почты (печать электронной почты)(Р. 161)**

Замените КОНТ.ОТХ.ТОН.

Контейнер для отработанного тонера заполнен.

- Замените контейнер для отработанного тонера новым.
▶ **Расходные материалы(Р. 642)**
▶ **Порядок замены контейнера для отработанного тонера(Р. 589)**

Замените контейнер для отходов тонера.

Контейнер для отработанного тонера заполнен.

- Замените контейнер для отработанного тонера новым.
 - ▶ **Расходные материалы(Р. 642)**
 - ▶ **Порядок замены контейнера для отработанного тонера(Р. 589)**

Рекомендуется заменить картридж с тонером Y.

Срок службы картриджа с тонером истек.

- Рекомендуется заменить картридж с тонером новым.
 - ▶ **Замена картриджей с тонером(Р. 582)**

ВАЖНО

- Если отображается это сообщение, вы можете продолжить печать, но качество печати может ухудшиться.
- Получение электронной почты и факсимильных документов будет отключено. ▶ **Печать полученной электронной почты (печать электронной почты)(Р. 161)**

Проверьте формат бумаги.

Бумага, загруженная в источник бумаги, не соответствует указанному формату бумаги.

- Укажите правильный формат бумаги.
 - ▶ **Определение размера и типа бумаги в лотке(Р. 58)**
 - ▶ **Определение размера и типа бумаги в универсальной лотке(Р. 60)**
 - ▶ **Основные операции печати(Р. 73)**

При заданном формате бумаги <Произв. формат> предпринята попытка печати с пользовательским форматом бумаги, длинная сторона которой имеет размер 215,9 мм или менее, в альбомной ориентации (только при использовании драйвера принтера UFR II).

- Загрузите бумагу в книжной ориентации и повторите печать файла.

Произведена попытка печати с пользовательским форматом бумаги, загруженным в книжной ориентации, без использования драйвера принтера UFR II.

- Загрузите бумагу в альбомной ориентации и повторите печать файла.

Для параметра <<**Пров. формата бумаги**> задано значение <**Вкл.**>.

- Задайте для параметра <Пров. формата бумаги> значение <Выкл.> и повторите печать файла.
 - ▶ **Пров. формата бумаги(Р. 434)**

Проверка типа бумаги.

Произведена попытка печати на типе бумаге, печать на котором невозможна.

- Измените тип текущей загруженной бумаги, при необходимости замените ее бумагой того типа, на котором возможна печать, и повторите попытку печати.
 - ▶ **Бумага(Р. 637)**
- Если это сообщение появляется, хотя никаких проблем с типом бумаги не обнаружено, перед повторной попыткой печати задайте для параметра <Автоопр. типа бумаги> значение <Не использовать> и укажите тип бумаги в драйвере принтера.
 - ▶ **Автоопр. типа бумаги(Р. 518)**

► **Основные операции печати(Р. 73)**

Проверьте место установки картрид. с тонером С.

Неправильно установлен картридж с тонером.

- Проверьте цвет картриджа с тонером и установите картридж правильно.
► **Процедура замены картриджей с тонером(Р. 585)**

Проверьте место установки картрид. с тонером К.

Неправильно установлен картридж с тонером.

- Проверьте цвет картриджа с тонером и установите картридж правильно.
► **Процедура замены картриджей с тонером(Р. 585)**

Проверьте место установки картрид. с тонером М.

Неправильно установлен картридж с тонером.

- Проверьте цвет картриджа с тонером и установите картридж правильно.
► **Процедура замены картриджей с тонером(Р. 585)**

Проверьте место установки картрид. с тонером Y.

Неправильно установлен картридж с тонером.

- Проверьте цвет картриджа с тонером и установите картридж правильно.
► **Процедура замены картриджей с тонером(Р. 585)**

Печ. сост. расх. мат-в Нажмите клав. утилит.

Отображается предупреждающее сообщение о картридже с тонером.

- Проверьте сообщение с помощью функции печати состояния расходных материалов.
► **Печать состояния расходных материалов(Р. 604)**

D7 nn Error (nn: 2-значный алфавитно-цифровой символ)

В аппарате произошел сбой, вызвавший неполадки в работе.

- Выключите аппарат, подождите не менее 10 секунд, затем снова включите питание.
► **Включение и выключение питания(Р. 34)**

D8 nn Error (nn: 2-значный алфавитно-цифровой символ)

В аппарате произошел сбой, вызвавший неполадки в работе.

- Выключите аппарат, подождите не менее 10 секунд, затем снова включите питание.
► **Включение и выключение питания(Р. 34)**

D9 nn Error (nn: 2-значный алфавитно-цифровой символ)

В аппарате произошел сбой, вызвавший неполадки в работе.

- Выключите аппарат, подождите не менее 10 секунд, затем снова включите питание.
► **Включение и выключение питания(Р. 34)**

Ошибка получения данных.

Если используется драйвер принтера, не входящий в комплект поставки, для параметра [Метод аутентификации специального порта] Удаленного ИП задается значение [Режим 2].

- Если используется драйвер принтера, позволяющий выбирать режим аутентификации для функций управления идентификаторами отделов и защищенной печати, выберите режим 2.
- Если используется драйвер принтера, не позволяющий выбирать режим аутентификации, задайте для параметра [Метод аутентификации специального порта] Удаленного ИП значение [Режим 1].



Выполните вход в Удаленный ИП в режиме управления (▶ **Запуск Удаленного ИП (Р. 344)**) ▶ [Параметры/Регистрация] ▶ [Сеть] ▶ [Настройки специального порта] ▶ [Правка] ▶ Выберите [Режим 1] в [Метод аутентификации] ▶ [ОК] ▶ Выполните полную перезагрузку (▶ **Выполнение полной перезагрузки (Р. 512)**)

ПРИМЕЧАНИЕ

- При нажатии  () задание печати отменяется.

E001-nnnn (n: цифра)

Произошла ошибка в блоке закрепления.

- Запишите код ошибки, нажмите выключатель питания и удерживайте его нажатым не менее 5 секунд, чтобы выключить питание, отсоедините вилку кабеля питания от розетки сети переменного тока и обратитесь к местному авторизованному дилеру Canon.

ВАЖНО

Не включайте питание

- Когда появляется это сообщение, ни в коем случае не включайте питание после его выключения.

E003-nnnn (n: цифра)

Произошла ошибка в блоке закрепления.

- Запишите код ошибки, нажмите выключатель питания и удерживайте его нажатым не менее 5 секунд, чтобы выключить питание, отсоедините вилку кабеля питания от розетки сети переменного тока и обратитесь к местному авторизованному дилеру Canon.

ВАЖНО

Не включайте питание

- Когда появляется это сообщение, ни в коем случае не включайте питание после его выключения.

E004-nnnn (n: цифра)

Произошла ошибка в блоке закрепления.

- Запишите код ошибки, нажмите выключатель питания и удерживайте его нажатым не менее 5 секунд, чтобы выключить питание, отсоедините вилку кабеля питания от розетки сети переменного тока и обратитесь к местному авторизованному дилеру Canon.

ВАЖНО

Не включайте питание

- Когда появляется это сообщение, ни в коем случае не включайте питание после его выключения.

E1 Подг. конт. д/отх.тон.

Приближается срок замены контейнера для отработанного тонера.

- Проверьте наличие контейнера для отработанного тонера для замены.
 - ▶ **Расходные материалы(Р. 642)**
 - ▶ **Порядок замены контейнера для отработанного тонера(Р. 589)**

EM Ош. дост. к эл. почте.

Не удалось установить подключение из-за ошибки на SD-карте.

- Возможно, SD-карта неисправна. Замените SD-карту новой.

EM Ошибка сервера POP3.

Аппарату не удалось подключиться к серверу POP3 во время печати электронной почты или неправильно настроены параметры сервера POP3.

- Проверьте информацию об ошибке с помощью Удаленного ИП или функции печати состояния сети.
 - ▶ **Просмотр сведений об ошибках(Р. 357)**

Ennn-nnnn (n: цифра)

Произошла ошибка во внутреннем механизме аппарата.

- Нажмите выключатель питания и удерживайте его нажатым не менее 5 секунд, чтобы выключить питание, подождите не менее 10 секунд и снова включите питание.
- Если аппарат не работает должным образом даже после повторного включения питания, запишите код ошибки, нажмите выключатель питания и удерживайте его нажатым не менее 5 секунд, чтобы выключить питание, отсоедините вилку кабеля питания от розетки сети переменного тока и обратитесь к местному авторизованному дилеру Canon.

Ошибка. Гар. не отн. к картриджу др. произв.

Возможно, неправильно установлен или неисправен картридж с тонером.

- Повторно установите картридж с тонером. Если после переустановки картриджа проблема осталась, это может свидетельствовать о поломке картриджа. Обратитесь в магазин, в котором вы приобрели данный картридж с тонером или свяжитесь с центром обслуживания клиентов компании Canon.
 - ▶ **Процедура замены картриджей с тонером(Р. 585)**

Возможно, используемый картридж с тонером не является оригинальным продуктом компании Canon.

- Для замены картриджей с тонером разрешается использовать только оригинальную продукцию Canon.
▶ **Расходные материалы(Р. 642)**

Ошибка. Гарантия не относ. к картр. др. производителя.

Возможно, неправильно установлен или неисправен картридж с тонером.

- Повторно установите картридж с тонером. Если после переустановки картриджа проблема осталась, это может свидетельствовать о поломке картриджа. Обратитесь в магазин, в котором вы приобрели данный картридж с тонером или свяжитесь с центром обслуживания клиентов компании Canon.
▶ **Процедура замены картриджей с тонером(Р. 585)**

Возможно, используемый картридж с тонером не является оригинальным продуктом компании Canon.

- Для замены картриджей с тонером разрешается использовать только оригинальную продукцию Canon.
▶ **Расходные материалы(Р. 642)**

FD Проверьте микропрогр.

Несоответствие обновленного встроенного программного обеспечения.

- Еще раз попробуйте обновить встроенное программное обеспечение. Если не удастся решить проблему, обратитесь к местному авторизованному дилеру Canon.
▶ **Обновить микропрогр.(Р. 443)**

Вирт. принт.Google не- дост. Ош. аутент.серв.

Сбой аутентификации сервера для облачной печати. Также возможен сбой получения информации для регистрации.

- Проверьте правильность указанных настроек даты и времени.
▶ **Настр. даты/времени(Р. 379)**

Сертификат CA не существует или стал недействительным. Также возможно, что истек срок действия сертификата CA.

- Проверьте правильность параметров сертификата CA.
▶ **Проверка пары ключей и цифровых сертификатов(Р. 340)**

Вирт. принт. Google не дост. Ошиб.связи серв.

Облачная печать недоступна в связи с ошибкой.

- Проверьте правильность подключения аппарата к проводной локальной сети.
▶ **Подключение к проводной локальной сети(Р. 190)**
- Порт используемый для облачной печати, может быть заблокирован брандмауэром или другим средством защиты. Убедитесь, что порт 5222 доступен на компьютере.
- Если в сети используется прокси-сервер, проверьте настройки прокси на аппарате и сервере. Для получения сведений обратитесь к администратору сети.
▶ **Настройки прокси(Р. 283)**

IE Возникла неизвестная ошибка.

Во время аутентификации IEEE802.1X произошла ошибка с неизвестной причиной.

- Выполните полную перезагрузку или перезапустите аппарат.
▶ **Выполнение полной перезагрузки (P. 512)**

IE Не удается проана- лизировать сертификат.

Во время аутентификации IEEE802.1X не удалось выполнить анализ сертификата, полученного от сервера аутентификации.

- Проверьте сертификат сервера аутентификации.

IE Измените пароль.

Истек срок действия пароля, используемого для аутентификации IEEE802.1X.

- Измените пароль, зарегистрированный на сервере аутентификации, и обновите пароль для аутентификации IEEE802.1X.
▶ **Настройка аутентификации IEEE 802.1X (P. 319)**

IE Проверьте настройки аутентификации.

Способы аутентификации IEEE802.1X аппарата и сервера аутентификации различаются.

- Выберите правильный способ аутентификации IEEE802.1X.
▶ **Настройка аутентификации IEEE 802.1X (P. 319)**

IE Нет ответа от места назначения.

Произошла ошибка во время обмена данными с сервером аутентификации для аутентификации IEEE802.1X.

- Проверьте правильность подключения кабеля локальной сети.

IE Укажите необх. инф. для аутентификации.

Информация, указанная для аутентификации IEEE802.1X, неполная.

- Проверьте настройки IEEE802.1X и правильно укажите параметры.
▶ **Настройка аутентификации IEEE 802.1X (P. 319)**

IE Укажите прав. инф. для аутентификации.

Сервер аутентификации возвратил ошибку, поскольку сертификат, который должен использоваться для аутентификации IEEE802.1X, не указан или недействителен.

- Сертификат, предназначенный для аутентификации TLS, не указан или недействителен. Проверьте сертификат и укажите действительный сертификат.
▶ **Настройка аутентификации IEEE 802.1X (P. 319)**
- Если сертификат в аппарате недействителен, проверьте сертификат CA сервера аутентификации.

Не указано имя для входа, предназначенное для аутентификации IEEE802.1X.

- Не указано имя для входа, предназначенное для аутентификации IEEE802.1X. Укажите имя для входа.

IE Срок действия сертификата истек.

Во время аутентификации IEEE802.1X обнаружено, что истек срок действия сертификата, полученного от сервера аутентификации.

- Проверьте сертификат сервера аутентификации.
- Проверьте настройки времени в аппарате и сервере аутентификации.
▶ **Настр. даты/времени(Р. 379)**

IE Неправильный сертификат.

Во время аутентификации IEEE802.1X возникла ошибка в результате проверки сертификата, полученного от сервера аутентификации с использованием сертификата CA.

- Проверьте сертификат сервера аутентификации.
- Установите сертификат CA в аппарат.
▶ **Использование пар ключей и цифровых сертификатов, выданных центром сертификации (CA)(Р. 336)**



Ошибка IEEE802.1X. Укажите необход. инфор. для аутент.

Информация, указанная для аутентификации IEEE802.1X, неполная.

- Проверьте настройки IEEE802.1X и правильно укажите параметры.
▶ **Настройка аутентификации IEEE 802.1X(Р. 319)**



Ошибка данных просмотра изображения.

Данные TIFF содержат данные, которые аппарат не может обработать во время приема.

- Задайте для параметра <TIFF Spooler> значение <Вкл.> и повторите печать файла. Если размер файла превышает 40 МБ, установите SD-карту.
▶ **TIFF Spooler(Р. 460)**
▶ **Установка SD-карты(Р. 650)**
- Поскольку данные невозможно напечатать, нажмите кнопку  ( — ) для отмены задания печати.

Ошибка данных изображения.

Данные TIFF или JPEG содержат данные, недоступные для этого аппарата.

- Поскольку данные невозможно напечатать, нажмите кнопку  ( — ) для отмены задания печати.

Вставьте картридж с тонером С.

Картридж с тонером не установлен или установлен неправильно.

- Правильно установите картридж с тонером.
▶ **Процедура замены картриджа с тонером(Р. 585)**

Установите узел термозакрепления.

Узел закрепления не установлен или установлен неправильно.

- Откройте правую крышку и проверьте правильность установки узла закрепления. Если это сообщение отображается даже после правильной установки узла закрепления, обратитесь к местному авторизованному дилеру Canon.

Вставьте картридж с тонером К.

Картридж с тонером не установлен или установлен неправильно.

- Правильно установите картридж с тонером.
▶ **Процедура замены картриджей с тонером(Р. 585)**

Вставьте картридж с тонером М.

Картридж с тонером не установлен или установлен неправильно.

- Правильно установите картридж с тонером.
▶ **Процедура замены картриджей с тонером(Р. 585)**

Вставьте картридж с тонером Y.

Картридж с тонером не установлен или установлен неправильно.

- Правильно установите картридж с тонером.
▶ **Процедура замены картриджей с тонером(Р. 585)**

Срок службы картр. с тонером К истек. Рекоменд. заменить

Срок службы картриджа с тонером истек.

- Рекомендуется заменить картридж с тонером новым.
▶ **Замена картриджей с тонером(Р. 582)**

ВАЖНО



- Если отображается это сообщение, вы можете продолжить печать, но качество печати может ухудшиться.
- Получение электронной почты и факсимильных документов будет отключено. ▶ **Печать полученной электронной почты (печать электронной почты)(Р. 161)**

Срок службы картриджа с тонером К истекает.

Приближается срок замены картриджа с тонером.

- Проверьте наличие картриджа с тонером для замены.
▶ **Расходные материалы(Р. 642)**
- Замените картридж с тонером, если это сообщение отображается перед началом печати большого задания.
▶ **Замена картриджей с тонером(Р. 582)**

ПРИМЕЧАНИЕ

- Когда печать останавливается, можно нажать кнопку  ( — ) для продолжения печати.

Файл управления ключами поврежден или удален.

Повреждены файлы, связанные с управлением ключами.

- Перезагрузите аппарат, заново создайте или переустановите ключ и сертификат, затем укажите параметры TLS.
 - ▶ **Включение и выключение питания(Р. 34)**
 - ▶ **Настройка шифрованной связи TLS (Р. 257)**
 - ▶ **Настройка параметров для пар ключей и цифровых сертификатов(Р. 325)**

ПРИМЕЧАНИЕ

- Пока отображается это сообщение об ошибке, подключение к аппарату из Удаленного ИП возможно только после перезагрузки.

Загрузите бумагу.

Бумага формата, указанного для печати, не загружена в источник бумаги.

- Загрузите соответствующую бумагу в выбранный источник бумаги.
 - ▶ **Загрузка бумаги(Р. 38)**
- Выберите источник бумаги, в который загружена бумага указанного для печати формата или формата большего размера.
 - ▶ **Источник бумаги(Р. 514)**

Срок службы картр. с тонером М истек. Рекоменд. заменить

Срок службы картриджа с тонером истек.

- Рекомендуется заменить картридж с тонером новым.
 - ▶ **Замена картриджей с тонером(Р. 582)**

ВАЖНО

- Если отображается это сообщение, вы можете продолжить печать, но качество печати может ухудшиться.
- Получение электронной почты и факсимильных документов будет отключено. ▶ **Печать полученной электронной почты (печать электронной почты)(Р. 161)**

Срок службы картриджа с тонером М истекает.

Приближается срок замены картриджа с тонером.

- Проверьте наличие картриджа с тонером для замены.
 - ▶ **Расходные материалы(Р. 642)**
- Замените картридж с тонером, если это сообщение отображается перед началом печати большого задания.
 - ▶ **Замена картриджей с тонером(Р. 582)**

ПРИМЕЧАНИЕ

- Когда печать останавливается, можно нажать кнопку  ( — ) для продолжения печати.

Настр. mDNS обновлены. Вкл./выкл. осн. питан.

Параметры mDNS изменены во время работы аппарата.

- Выполните полную перезагрузку или перезапустите аппарат.
▶ **Выполнение полной перезагрузки(Р. 512)**

Нет бумаги: ящик N (N = 1-4)

Бумага не загружена в кассету для бумаги.

- Когда отображаются указанные формат и тип бумаги, загрузите соответствующую бумагу.
▶ **Загрузка бумаги в лоток(Р. 40)**

Гарантия не относ. к картриджу др. произв.

Возможно, установлен картридж с тонером, использование которого не гарантирует качество печати, поскольку срок его службы подошел к концу или по другим причинам.

- Рекомендуется заменить картридж с тонером новым.
▶ **Замена картриджей с тонером(Р. 582)**

Возможно, используемый картридж с тонером не является оригинальным продуктом компании Canon.

- Для замены картриджей с тонером разрешается использовать только оригинальную продукцию Canon.
▶ **Расходные материалы(Р. 642)**

ВАЖНО

- Если отображается это сообщение, вы можете продолжить печать, но качество печати может ухудшиться. Продолжение печати может привести к повреждению аппарата.

Недостаточно памяти для отображ. списка.▶▶

Доступный объем памяти недостаточен для обработки, произошло переполнение.

- Выполните полную перезагрузку и повторите печать файла.
▶ **Выполнение полной перезагрузки(Р. 512)**
- Можно нажать кнопку  (●—●) для продолжения печати. Однако данные, вызвавшие переполнение, не регистрируются.

Недостаточно памяти для загрузки.▶▶

Недостаточно памяти для регистрации бланка наложения и внешних символов, произошло переполнение.

- Выполните полную перезагрузку и повторите печать файла.
▶ **Выполнение полной перезагрузки(Р. 512)**
- Можно нажать кнопку  (●—●) для продолжения печати. Однако данные, вызвавшие переполнение, не регистрируются.

Недостаточно памяти для обработки PDF.

Недостаточно памяти для обработки PDF-файла.

- Оптимизируйте PDF-файл для уменьшения его размера или повторите попытку печати после разделения файла на несколько частей.

ПРИМЕЧАНИЕ

- Если была произведена попытка прямой печати USB или прямой печати, возможно, что печать будет выполнена правильно при перезапуске из драйвера принтера.
- Чтобы удалить сообщение об ошибке, выполните частичную перезагрузку для отмены задания печати. **▶ Частичный сброс(Р. 512)**

Недостаточно памяти для обработки XPS.▶▶

Недостаточно памяти для обработки XPS.

- Если XPS-файл содержит изображение в формате ProgressiveJpeg или аналогичном, преобразуйте это изображение в формат TIFF или BaselineJPEg и напечатайте файл еще раз.
- Можно нажать кнопку  (●—●) для продолжения печати. Однако результаты вывода страниц с ошибками не гарантируются.

Недостаточно буферной памяти.▶▶

Произведена попытка печати слишком большого количества данных.

- Укажите уменьшенный формат бумаги и повторите печать файла.
- Задайте для параметра <2-сторонняя печать> значение <Выкл.> и повторите печать файла.
▶ 2-сторонняя печать(Р. 521)
- Измените настройку <Полутона> и повторите печать файла.
▶ Полутона(Р. 415)
- Можно нажать кнопку  (●—●) для продолжения печати. Однако страницы с ошибками не печатаются.

Недостаточно системной памяти.▶▶

В системе недостаточно памяти для обработки данных (в основном графики и символов).

- Выполните полную перезагрузку и повторите печать файла.
▶ Выполнение полной перезагрузки(Р. 512)
- Можно нажать кнопку  (●—●) для продолжения печати. Однако правильная печать графики и символов, содержащих ошибки, невозможна.

Недостаточно памяти для работы.▶▶

Недостаточно памяти, выделенной для каждого из режимов печати.

- Выполните полную перезагрузку и повторите печать файла.
▶ Выполнение полной перезагрузки(Р. 512)
- Можно нажать кнопку  (●—●) для продолжения печати. Однако правильная печать данных, содержащих ошибки, невозможна.

ПРИМЕЧАНИЕ

Зарегистрированные данные

- Если нажать кнопку  (●—●) для продолжения печати, могут быть удалены такие данные, как зарегистрированные наложенные изображения или макросы.

NW В сети найден альтернатив. IP-адрес.

Заданный в аппарате адрес IPv4 совпадает с адресом другого узла в сети.

- Задайте правильный адрес IPv4 для аппарата и перезапустите аппарат.
▶ **Настройка адреса IPv4(Р. 193)**

NW IP-адрес обновлен. Вкл./выкл. осн. питан.

IP-адрес был изменен во время работы аппарата или при выполнении быстрого запуска.

- Выполните полную перезагрузку или перезапустите аппарат.
▶ **Выполнение полной перезагрузки(Р. 512)**
- Исправьте IP-адрес, назначенный аппарату в сервере DHCP.
▶ **Настройка IP-адреса(Р. 192)**

Замятие бумаги.

В аппарате произошло замятие бумаги.

- Не извлекайте замятую бумагу силой, следуйте процедуре, описанной в руководстве.
▶ **Устранение замятия бумаги(Р. 525)**

Ошибка PDF.

Произведенная попытка печати данных PDF, недоступных для аппарата.

- Используйте данные PDF в формате, который поддерживается аппаратом.

ПРИМЕЧАНИЕ

- Аппарат поддерживает PDF версии 1.7.
- Чтобы удалить сообщение об ошибке, выполните частичную перезагрузку для отмены задания печати. ▶ **Частичный сброс(Р. 512)**

Ошибка шрифта PDF.

Данные PDF содержат шрифты, недоступные для аппарата.

- Используйте данные PDF в формате, который поддерживается аппаратом.

ПРИМЕЧАНИЕ

- Чтобы удалить сообщение об ошибке, выполните частичную перезагрузку для отмены задания печати. ▶ **Частичный сброс(Р. 512)**

Ошибка диапазона печати PDF.

Указан недопустимый диапазон страниц для печати.

- Укажите правильный диапазон печатаемых страниц и повторите печать файла.
 - ▶ Печать с запоминающего устройства USB (прямая печать USB)(P. 118)
 - ▶ Настройки прямой печати(P. 150)

Ошибка версии данных печати.

Произведена попытка печати из драйвера принтера, недоступного для аппарата.

- Повторите попытку печати, используя драйвер принтера, доступный для этого аппарата.

Повторно вставьте картридж с тонером С.

Неправильно установлен картридж с тонером.

- Правильно установите картридж с тонером.
 - ▶ Процедура замены картриджей с тонером(P. 585)

Повторно вставьте картридж с тонером К.

Неправильно установлен картридж с тонером.

- Правильно установите картридж с тонером.
 - ▶ Процедура замены картриджей с тонером(P. 585)

Повторно вставьте картридж с тонером М.

Неправильно установлен картридж с тонером.

- Правильно установите картридж с тонером.
 - ▶ Процедура замены картриджей с тонером(P. 585)

Повторно вставьте картридж с тонером Y.

Неправильно установлен картридж с тонером.

- Правильно установите картридж с тонером.
 - ▶ Процедура замены картриджей с тонером(P. 585)

Ош. датчика. Невозм. распозн. тип бумаги.

Датчик автоматического определения типа бумаги сломан.



- Обратитесь к местному авторизованному дилеру Canon или в справочную службу Canon.

ПРИМЕЧАНИЕ

- Чтобы продолжить печать, установите для параметра <Автоопр. типа бумаги> значение <Не использовать> и задайте для источника бумаги тип бумаги, соответствующий типу фактически загруженной бумаги. ▶ Автоопр. типа бумаги(P. 518)

Уст. вниз бумагу.

Бумага формата, указанного для печати, не загружена или выбранный источник бумаги не соответствует этому формату бумаги.

- Загрузите бумагу указанного для печати формата в выбранный источник бумаги.
 - ▶ **Загрузка бумаги(Р. 38)**
- Выберите источник бумаги, в который загружена бумага формата, указанного для печати.
 - ▶ **Источник бумаги(Р. 514)**
- Для принудительной печати на загруженной бумаге нажмите кнопку  (). Для универсального лотка настройка, заданная для параметра <Ф. бум. д/унив.лотка>, автоматически изменяется на формат бумаги для данных печати.

Запуск... 80 Инициализация MEAP. Не выключайте питание.

Произведена попытка завершения работы аппарата во время инициализации системы MEAP.

- После завершения инициализации MEAP сообщение автоматически исчезает. Подождите, пока сообщение не исчезнет.

Запуск... 80 Подготовка MEAP... Не выключайте питание.

Произведена попытка завершения работы аппарата во время подготовки системы MEAP к работе.

- Когда система MEAP будет готова к работе, это сообщение автоматически исчезает. Подождите, пока сообщение не исчезнет.

Ошибка синтаксиса.

Во время печати с помощью драйвера принтера UFR II были отправлены недопустимые данные.

- Измените настройки драйвера принтера или формат данных печати, затем повторите печать файла.

ПРИМЕЧАНИЕ

- При нажатии кнопки  () задание печати отменяется.

Выключите основное питание. Проверьте параметры.

Дополнительное устройство подачи бумаги установлено неправильно.

- Выключите аппарат, правильно установите дополнительное устройство подачи бумаги, затем включите питание.
 - ▶ **Включение и выключение питания(Р. 34)**

Дополнительное устройство подачи бумаги было отсоединено при включенном питании аппарата.

- Выключите аппарат, правильно установите дополнительное устройство подачи бумаги, затем включите питание.
 - ▶ **Включение и выключение питания(Р. 34)**

В соединительной части устройства подачи бумаги возникло нарушение контакта.

- Завершите работу аппарата, отсоедините вилку кабеля питания от розетки сети переменного тока, затем обратитесь к местному авторизованному дилеру Canon.

▶ **Выключение питания (завершение работы)(P. 34)**

Ошибка данных документа XPS. ▶▶ 

Данные XPS повреждены.

- Убедитесь, что данные XPS не повреждены и что формат данных XPS поддерживается аппаратом, затем повторите попытку печати документа.

С помощью функции прямой печати отправлен большой файл.



- Оптимизируйте XPS-файл для уменьшения его размера или повторите попытку печати после разделения файла на несколько частей.
- Установите SD-карту, затем заново отправьте данные в аппарат.
 - ▶ **Установка SD-карты(P. 650)**
- Отправьте данные с запоминающего устройства USB в аппарат.
 - ▶ **Печать с запоминающего устройства USB (прямая печать USB)(P. 118)**

ПРИМЕЧАНИЕ

- При нажатии кнопки  () задание печати отменяется.



Ошибка данных шрифта XPS. ▶▶ 

Сбой анализа данных шрифтов.

- Замените данные шрифтов в XPS-файле и повторите попытку печати файла.
- Можно нажать кнопку  () для продолжения печати. Однако символы с ошибками не печатаются.



Ошибка данных изображения XPS. ▶▶ 

Данные изображения повреждены.

- Замените данные изображения в XPS-файле и повторите попытку печати файла.
- Можно нажать кнопку  () для продолжения печати. Однако изображения с ошибками не печатаются.

Ошибка данных страницы XPS. ▶▶ 

Невозможно создать страницу из-за недопустимого описания.

- Проверьте описание страницы с ошибкой и повторите попытку печати файла.
- Можно нажать кнопку  () для продолжения печати. Однако страницы с ошибками не печатаются.

Ошибка диапазона печати XPS. ▶▶ 

Нет страниц, допускающих обработку, в указанном диапазоне печати.

- Укажите правильный диапазон печатаемых страниц и повторите попытку печати файла.
 - ▶ **Печать с запоминающего устройства USB (прямая печать USB)(P. 118)**
 - ▶ **Настройки прямой печати(P. 150)**



ПРИМЕЧАНИЕ

- При нажатии кнопки  () задание печати отменяется.

Ошибка визуализации XPS.**Произошла ошибка в системе рендеринга XPS.**

- Обратитесь к местному авторизованному дилеру Canon.

Ошибка неподдерживаемого изображения XPS.  **В данных содержатся изображения (HD Photo), печать которых невозможна.**

- Преобразуйте данные изображения в XPS-файле в другой формат данных и повторите попытку печати файла.
- Можно нажать кнопку  () для продолжения печати. Однако изображения с ошибками не печатаются.

Срок службы картр. с тонером Y истек. Рекоменд. заменить**Срок службы картриджа с тонером истек.**

- Рекомендуется заменить картридж с тонером новым.
▶ **Замена картриджей с тонером(Р. 582)**

ВАЖНО

- Если отображается это сообщение, вы можете продолжить печать, но качество печати может ухудшиться.
- Получение электронной почты и факсимильных документов будет отключено. ▶ **Печать полученной электронной почты (печать электронной почты)(Р. 161)**

Срок службы картриджа с тонером Y истекает.**Приближается срок замены картриджа с тонером.**

- Проверьте наличие картриджа с тонером для замены.
▶ **Расходные материалы(Р. 642)**
- Замените картридж с тонером, если это сообщение отображается перед началом печати большого задания.
▶ **Замена картриджей с тонером(Р. 582)**

ПРИМЕЧАНИЕ

- Когда печать останавливается, можно нажать кнопку  () для продолжения печати.

Распространенные проблемы

129J-06F

Если при эксплуатации устройства возникают какие-либо проблемы, перед обращением в нашу службу поддержки, проверьте указанные ниже пункты. Если проблемы не устраняются, обратитесь к местному авторизованному дилеру компании Canon или в справочную службу Canon.

Проверьте следующее

→ Включен ли аппарат? Подключен ли кабель питания?

- Если  и дисплей панели управления находятся в выключенном состоянии, это означает, что было выполнено быстрое выключение аппарата или аппарат не был включен. Если аппарат не реагирует на нажатие выключателя питания, проверьте правильность подключения кабеля питания и снова нажмите выключатель питания. Сведения о подключении кабеля питания см. в разделе «Начало работы».

▶ **Панель управления(Р. 24)**

▶ **Руководства, входящие в комплект поставки устройства(Р. 654)**

→ Правильно ли подсоединены кабель локальной сети и кабель USB?

- Проверьте правильность подключения этих кабелей.

▶ **Компоненты и их функции(Р. 16)**

→ Включен ли спящий режим?

- Если аппарат долгое время не используется, он переходит в спящий режим для экономии электроэнергии и не позволяет управлять им. Чтобы отменить спящий режим, нажмите .

→ Отображается ли сообщение на дисплее?

- При возникновении проблемы отображается сообщение.

▶ **Если появляется сообщение об ошибке(Р. 533)**

Если проблема остается, даже после проверки

Щелкните ссылку, которая соответствует проблеме.

▶ **Проблемы, связанные с установкой и настройкой(Р. 557)**

▶ **Неполадки при печати(Р. 560)**

Проблемы, связанные с установкой и настройкой

129J-06H

См. также раздел [▶ Распространенные проблемы \(P. 556\)](#).

- ▶ Проблемы с проводным сетевым подключением (P. 557)
- ▶ Проблема с подключением по USB (P. 558)
- ▶ Проблема с сервером печати (P. 558)
- ▶ Неполадка аппарата (P. 558)

Проблемы с проводным сетевым подключением

Удаленный IP не отображается.

- Установлены ли параметры <HTTP> и <Удаленный IP> на значение <Вкл.>?
 - ▶ Отключение соединения HTTP (P. 297)
 - ▶ Отключение Удаленного IP (P. 298)
- Проверьте правильность подключения кабеля локальной сети и правильность задания IP-адреса, затем снова запустите Удаленный IP.
 - ▶ Подключение к проводной локальной сети (P. 190)
 - ▶ Печать состояния сети (P. 603)
- Используется ли прокси-сервер? Если используется, добавьте IP-адрес в список [Исключения] (адреса, которые не используют прокси-сервер) в диалоговом окне настройки веб-браузера.
- Не ограничивает ли брандмауэр обмен данными с компьютером? На панели управления задайте для параметра <Фильтр адресов> значение <Выкл.>.
 - ▶ Ограничение связи посредством брандмауэра (P. 271)
 - ▶ Фильтр адресов (P. 406)

Индикатор LNK выключен. ▶ Задняя сторона (P. 19)

- Для подключения проводной локальной сети используйте прямой кабель Ethernet.
- Убедитесь, что концентратор или маршрутизатор включен.
- Не подключайте кабель к порту UP-LINK (каскадный) на концентраторе.
- Замените кабель локальной сети.

Не удастся установить подключение к сети.

- Задано ли для параметра <Сеть> в разделе <Выбор интерфейса> значение <Вкл.>?
 - ▶ Выбор интерфейса (P. 428)
- IP-адрес может быть задан неверно. Повторно задайте IP-адрес.
 - ▶ Настройка IP-адреса (P. 192)
- При использовании адреса IPv4 укажите фиксированный IP-адрес.
 - ▶ Настройка адреса IPv4 (P. 193)

Вы не уверены в настройке IP-адреса.

- Проверьте с помощью функции печати состояния сети.

▶ **Печать состояния сети(Р. 603)**

Проблема с подключением по USB

Невозможно установить соединение.

- Задано ли для параметра <USB> в разделе <Выбор интерфейса> значение <Вкл.>?
▶ **Выбор интерфейса(Р. 428)**
- Замените кабель USB. Если используется длинный кабель USB, замените его более коротким кабелем.
- Если используется концентратор USB, подключите аппарат напрямую к компьютеру с помощью кабеля USB.

Правильное обнаружение аппарата с компьютера невозможно.

- Соответствует ли значение параметра <ОС ПК с USB-подключ.> в <Меню управления> операционной системе компьютера?
▶ **ОС ПК с USB-подключ.(Р. 382)**

Проблема с сервером печати

Не удастся найти сервер печати для подключения к нему.

- Правильно ли подключен сервер печати к компьютеру?
- Работает ли сервер печати?
- Имеются ли у вас полномочия на подключение к серверу печати? Если вы не уверены, обратитесь к администратору сервера.
- Включено ли [Сетевое обнаружение]? (Windows Vista/7/8/10/Server 2008/Server 2012)
▶ **Включение функции [Сетевое обнаружение](Р. 678)**

Не удастся подключиться к общему принтеру.

- При просмотре сети отображается ли аппарат среди принтеров сервера печати? Если не отображается, обратитесь к администратору сети или сервера.
▶ **Отображение общих принтеров на сервере печати(Р. 679)**

Неполадка аппарата

Меню не отображаются.

- Находится ли аппарат в отключенном состоянии? Служебное меню и меню заданий доступны в подключенном режиме. ▶ **Клавиша Подключен(Р. 25)**

Не работают кнопки на панели управления.

- Горит ли индикатор [↔]? Если да, то в памяти остались данные печати. Если оставшиеся данные не печатаются даже по прошествии некоторого времени, выберите пункт <Подача формы> в меню «Сброс».
▶ **Подача формы(Р. 513)**
- Если на дисплее отображается сообщение <Клавиша заблокирована.>, включена функция блокировки кнопок. Обратитесь к администратору аппарата или отключите функцию блокировки кнопок с помощью Удаленного ИП.
▶ **Ограничение функций панели управления(Р. 294)**
- Если невозможно выполнение никаких операций, нажмите выключатель питания и удерживайте его нажатым не менее 5 секунд, чтобы выключить питание. При включении питания подождите не менее 10 секунд после выключения индикатора , затем нажмите выключатель питания.

Невозможно использовать SD-карту.

- Задано ли для параметра <SD-карта> значение <Выкл.>? Выберите <Вкл.>.
▶ **SD-карта(Р. 381)**
- Не защищена ли SD-карта от записи?
Завершите работу аппарата и проверьте, не защищена ли SD-карта от записи. Если карта защищена от записи, разблокируйте ее и снова установите в аппарат. ▶ **Установка SD-карты(Р. 650)**

Неполадки при печати

129J-06J

См. также раздел **► Распространенные проблемы (P. 556)**.

Неудовлетворительные результаты печати. Скручивание или заламывание бумаги.



► Печать выполняется неправильно (P. 563)

Печать невозможна.

Проверьте следующее.

- Индикатор [↔] горит или мигает? Если да, то выполняется печать. Немного подождите. Если оставшиеся данные не будут напечатаны даже по прошествии некоторого времени, выберите пункт <Подача формы> или <Частичный сброс> в меню сброса.

► Меню сброса (P. 512)

- Горит ли индикатор  (●—●)? Если он не горит, нажмите кнопку , чтобы перевести аппарат в подключенное состояние.

► Клавиша Подключен (P. 25)

- Возможна ли печать отчета о состоянии или состоянии сети? Если печать возможна, аппарат исправен. Проверьте параметры настроенной сети и компьютера.

► Печать отчетов и списков (P. 603)

- Возможна ли печать пробной страницы Windows? Если пробная страница Windows печатается, неполадка не имеет отношения к аппарату или драйверу принтера. Проверьте настройки печати в приложении.

► Печать пробной страницы в Windows (P. 680)

Если проблема не устранена, проверьте позиции, соответствующие рабочей среде.

■ Подключение по проводной локальной сети

- Выбран ли правильный порт?

► Проверка порта принтера (P. 682)

Если выбран правильный порт, нажмите кнопку [Настроить порт] на вкладке [Порты], чтобы убедиться, что настройки, заданные для параметра [Имя принтера или IP-адрес], соответствуют настройкам, заданным в аппарате.

Если порт для использования отсутствует или был изменен IP-адрес аппарата, создайте порт в соответствии с процедурой изменения стандартного порта TCP/IP, приведенной в документе Руководство по установке драйвера принтера.

- Не ограничивает ли брандмауэр обмен данными с компьютером? На панели управления задайте для параметра <Фильтр адресов> значение <Выкл.>.

► Ограничение связи посредством брандмауэра (P. 271)

► Фильтр адресов (P. 406)

- Отключите программы обеспечения безопасности и другое резидентное программное обеспечение.
- В соответствии с процедурой изменения стандартного порта TCP/IP, приведенной в документе Руководство по установке драйвера принтера, измените протокол печати на LPD и включите подсчет байтов LRP.
- Переустановите драйвер принтера в соответствии с документом Руководство по установке драйвера принтера.

- Возможна ли печать с других компьютеров в сети? Если печать с других компьютеров также невозможна, обратитесь к местному авторизованному дилеру или в справочную службу Canon.

ПРИМЕЧАНИЕ:

Если используется сеть SMB

- Правильно ли заданы настройки SMB? В частности, проверьте правильность настройки серверов DHCP и WINS, если они используются. ► **Настройка SMB(Р. 248)**
- Если параметры SMB настроены правильно, задайте немного большее значение времени, чем обычно, в параметре <Вр.ожид. при запуске>. ► **Настройка времени ожидания при подключении к сети(Р. 225)**

■ Подключение USB

- Выбран ли правильный порт? Если используемый порт отсутствует или вы не уверены, переустановите драйвер принтера в соответствии с документом Руководство по установке драйвера принтера. При переустановке драйвера принтера правильный порт создается автоматически.

► **Проверка порта принтера(Р. 682)**

- Включена ли двунаправленная связь? Включите двунаправленную связь и перезагрузите компьютер.

► **Проверка двунаправленной связи(Р. 682)**

- Отключите программы обеспечения безопасности и другое резидентное программное обеспечение.
- Подключитесь к другому порту USB компьютера.
- Возможна ли печать с помощью подключения USB с другого компьютера? Если печать с других компьютеров также невозможна, обратитесь к местному авторизованному дилеру или в справочную службу Canon.

■ Через сервер печати

- Возможна ли печать с сервера печати? Если печать с сервера печати возможна, проверьте соединение сервера печати с компьютером.

► **Проблема с сервером печати(Р. 558)**

- Отключите программы обеспечения безопасности и другое резидентное программное обеспечение.
- Переустановите драйвер принтера в соответствии с документом Руководство по установке драйвера принтера.
- Возможна ли печать с других компьютеров через сервер печати? Если печать с других компьютеров также невозможна, обратитесь к местному авторизованному дилеру или в справочную службу Canon.

Невозможно печатать с помощью виртуального принтера Google.

► **Использование Google Cloud Print(Р. 181)**

Печать начинается с большой задержкой.

- Производится ли печать на узкую бумагу? После печати на узкой бумаги аппарат может перейти в режим охлаждения для поддержания качества печати. В результате печать следующего задания может начинаться с задержкой. Подождите, пока аппарат не будет готов к печати. Печать возобновится после уменьшения температуры внутри аппарата.

Печать останавливается до ее завершения.

- Горит ли индикатор [↔]? Если он горит, аппарат не получил команду о завершении данных печати. Если печать не возобновляется через некоторое время, выберите пункт <Подача формы> в меню сброса.
 - ▶ **Подача формы(Р. 513)**
- Если невозможно выполнение никаких операций, нажмите выключатель питания и удерживайте его нажатым не менее 5 секунд, чтобы выключить питание. После выключения питания подождите не менее 10 секунд, затем снова включите питание и попробуйте повторить печать.

Печать выполняется неправильно

129J-06K

Если результаты печати неудовлетворительны или бумага скручивается или заламывается, попробуйте следующие решения. Если проблемы не устраняются, обратитесь к местному авторизованному дилеру компании Canon или в справочную службу Canon.

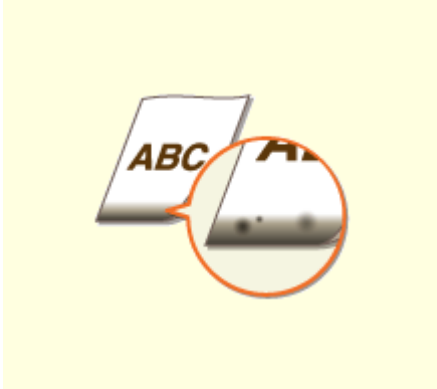

▶ Пятна от тонера появляются в нижней части отпечатков(Р. 565)



▶ На отпечатках появляются пятна(Р. 565)



▶ Появляются пятна тонера(Р. 566)



▶ В пустых областях появляется остаточное изображение(Р. 566)



▶ Отпечатки блеклые(Р. 567)

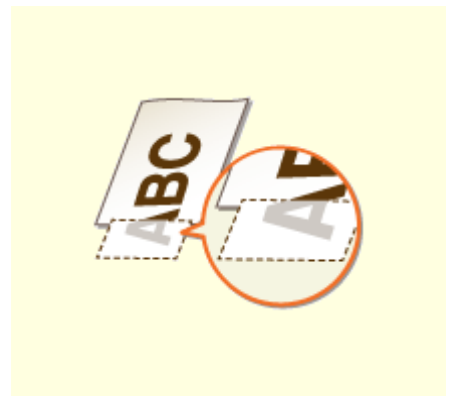

▶ Часть страницы не печатается(Р. 567)



▶ Появляются полосы/печать неравномерная(Р. 568)



▶ Появляются белые пятна(Р. 569)



▶ Появляются черные пятна(Р. 570)



▶ Обратная сторона бумаги испачкана (P. 570)



▶ Чтение распечатанных штрих-кодов невозможно (P. 571)



▶ Заламывание бумаги (P. 572)



▶ Скручивание бумаги (P. 573)



▶ Бумага не подается или одновременно захватываются два листа и более (P. 574)



▶ Отпечатки перекошены (P. 574)

Неудовлетворительные результаты печати

129J-06L

Пыль внутри устройства может влиять на результаты печати. Прежде чем продолжить, выполните обслуживание и очистку устройства.

▶ **Очистка аппарата(Р. 579)**

Пятна от тонера появляются в нижней части отпечатков

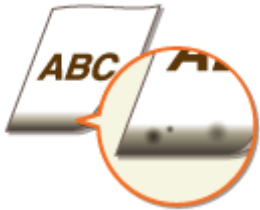

→ Используется подходящая бумага?

- Проверьте поддерживаемые типы бумаги и замените бумагу на подходящую. Также укажите формат бумаги и правильно введите параметры.

▶ **Бумага(Р. 637)**

▶ **Загрузка бумаги(Р. 38)**

▶ **Определение формата и типа бумаги(Р. 57)**

→ Данные печатаются без полей?

- Этот признак проявляется, если в драйвере печати не заданы поля. Печать на полях в пределах первых 5 мм от соответствующих краев бумаги невозможна (для конвертов печать на верхних и нижних полях в пределах первых 10 мм от верхнего/нижнего края невозможна).

Вкладка [Окончательная обработка] ▶ [Дополнительные настройки] ▶ [Увеличение области печати и печать] ▶ [Выкл.]

На отпечатках появляются пятна



→ Используется подходящая бумага?

- Проверьте используемую бумагу и замените ее на подходящую.

▶ **Бумага(Р. 637)**

▶ **Загрузка бумаги(Р. 38)**

→ Появляются ли пятна на печатаемых материалах при использовании аппарата в условиях высокой влажности?

- Измените значение параметра <Спец. режим переноса>. Для решения проблемы установите для этого пункта значение <Вкл.>.

▶ Спец. режим переноса(Р. 436)

ПРИМЕЧАНИЕ:

- Если выбрать значение <Вкл.> и использовать аппарат при высокой влажности окружающей среды, плотность печати может снизиться или стать неравномерной.

→ Зависит ли появление пятен при печати от типа бумаги или рабочей среды?

- Измените значение параметра <Спец. наст. печати С>. Для решения проблемы установите для этого пункта значение <Вкл.>.

▶ Спец. наст. печати С(Р. 442)

ПРИМЕЧАНИЕ:

- Если выбрано значение <Вкл.>, скорость печати снижается.

Появляются пятна тонера



→ Используется подходящая бумага?

- Проверьте используемую бумагу и замените ее на подходящую.

▶ Бумага(Р. 637)

▶ Загрузка бумаги(Р. 38)

В пустых областях появляется остаточное изображение



→ Используется подходящая бумага?

- Проверьте используемую бумагу и замените ее на подходящую.

▶ **Бумага(Р. 637)**

▶ **Загрузка бумаги(Р. 38)**

→ Не пора ли заменить картридж с тонером?

- Характеристики материалов внутри картриджа с тонером могли ухудшиться. Замените картридж с тонером.

▶ **Процедура замены картриджей с тонером(Р. 585)**

Отпечатки блеклые



→ Не заканчивается ли тонер в картридже?

- Проверьте количество оставшегося тонера и замените картридж с тонером.

▶ **Замена картриджей с тонером(Р. 582)**

→ Используется подходящая бумага?

- Проверьте используемую бумагу и замените ее на подходящую. А также укажите формат бумаги и корректно введите параметры.

▶ **Бумага(Р. 637)**

▶ **Загрузка бумаги(Р. 38)**

▶ **Определение формата и типа бумаги(Р. 57)**

Часть страницы не печатается

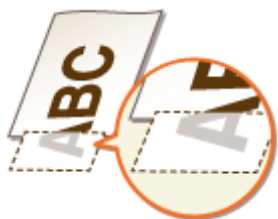

→ Направляющие для бумаги выровнены по ширине бумаги?

- Если направляющие расположены слишком свободно или слишком плотно, возможно, не печатается часть документа.

🔴 **Загрузка бумаги(Р. 38)**

→ Данные печатаются без полей?

- Этот признак проявляется, если в драйвере печати не заданы поля. Печать на полях в пределах первых 5 мм от соответствующих краев бумаги невозможна (для конвертов печать на верхних и нижних полях в пределах первых 10 мм от верхнего/нижнего края невозможна).

Вкладка [Окончательная обработка] ▶ [Дополнительные настройки] ▶ [Увеличение области печати и печать] ▶ [Выкл.]

→ Используется ли бумага пользовательского формата, загруженная в правильной ориентации?

- При печати без использования драйвера принтера UFR II загружайте бумагу пользовательского формата в альбомной ориентации.
- При печати с использованием драйвера принтера UFR II загружайте бумагу пользовательского формата в книжной ориентации, если выполняются указанные ниже условия.

Формат бумаги в меню выбора устройства подачи	<Произв. формат>
Загруженная бумага	Длина длинного края составляет 215,9 мм или менее.

Появляются полосы/печать неравномерная



→ Выполнялась ли чистка узла закрепления?

- Очистите узел закрепления.

🔴 **Узел закрепления(Р. 581)**

→ Не заканчивается ли тонер в картридже?

- Проверьте количество оставшегося тонера и замените картридж с тонером.

🔴 **Замена картриджей с тонером(Р. 582)**

→ Не пора ли заменить картридж с тонером?

- Характеристики материалов внутри картриджа с тонером могли ухудшиться. Замените картридж с тонером.
- ▶ **Процедура замены картриджей с тонером(Р. 585)**

→ Используется ли аппарат в условиях высокой влажности?

- Измените значение параметра <Спец. режим плотн.>. Выберите значение <Вкл.> для решения проблемы.
- ▶ **Спец. режим плотн.(Р. 437)**

ПРИМЕЧАНИЕ:

- Если выбрать значение <Вкл.> и использовать аппарат при низкой влажности окружающей среды, печатаемые изображения или текст могут смазываться.

→ Правильно ли выполняется коррекция несовпадения цветов или коррекция оттенков?

- При недопустимом несовпадении цветов или появлении цветных полос (линий) выполните калибровку.
- ▶ **Коррекция несовпадения цветов и оттенков(Р. 596)**

Появляются белые пятна



→ Используется влажная бумага?

- Замените ее на бумагу, приемлемую для использования.
- ▶ **Загрузка бумаги(Р. 38)**

→ Используется подходящая бумага?

- Проверьте используемую бумагу и замените ее на подходящую.
- ▶ **Бумага(Р. 637)**
- ▶ **Загрузка бумаги(Р. 38)**

→ Не пора ли заменить картридж с тонером?

- Характеристики материалов внутри картриджа с тонером могли ухудшиться. Замените картридж с тонером.
- ▶ **Процедура замены картриджей с тонером(Р. 585)**

→ **Центральная область линий или символов с высокой плотностью не печатается?**

- Измените значение параметра <Спец. режим изобр.>. Эффект улучшения сильнее при настройке <Уровень 2>, чем при настройке <Уровень 1>.

▶ **Спец. режим изобр.(P. 436)**

ПРИМЕЧАНИЕ:

- Чем сильнее улучшение, тем ниже плотность печати.

Появляются черные пятна



→ **Выполнялась ли чистка узла закрепления?**

- Очистите узел закрепления.
- ▶ **Узел закрепления(P. 581)**

Обратная сторона бумаги испачкана



→ **Не загружена ли бумага, формат которой меньше формата печатаемых данных?**

- Убедитесь, что формат бумаги соответствует формату печатаемых данных.

→ **Выполнялась ли чистка узла закрепления?**

- Очистите узел закрепления.
- ▶ **Узел закрепления(P. 581)**

Чтение распечатанных штрих-кодов невозможно



→ Используется мелкий штрихкод или штрихкод, состоящий из толстых линий?

- Увеличьте штрихкод.
- Если направление линий штрихкода перпендикулярно направлению вывода бумаги, поверните изображение на 90 градусов, чтобы линии были параллельны направлению вывода бумаги.
- Если проблема не устранена даже после выполнения перечисленных выше действий, установите для параметра [Режим регулировки штрихкода] значение [Узкий].

Настройка драйвера принтера

Вкладка [Окончательная обработка] ► [Дополнительные настройки] ► [Режим регулировки штрихкода] ► [Узкий]

Указание настроек в меню настройки панели управления

► Настроить штрихкод(Р. 442)

ПРИМЕЧАНИЕ:

- Когда для параметра [Режим регулировки штрихкода] установлено значение [Узкий], общий эффект может быть таким, что линии печатаются уже, а плотность печати ниже, чем ожидается.
- При печати из компьютера приоритет имеет значение параметра в драйвере принтера. Когда для параметра [Режим регулировки штрихкода] установлено значение [Настройки принтера по умолчанию], приоритет имеет значение параметра, установленное на панели управления.
- Если этот параметр установлен, но устранить неполадку не удалось, задайте для параметра <Плотность: К> значение «-1» или «-2». ► **Плотность: X (X=C, M, Y, K)(Р. 414)**

Скручивание или заламывание бумаги

129J-06R

Заламывание бумаги



→ Правильно ли загружена бумага?

- Если уровень бумаги выше ограничительной метки загрузки или направляющей максимальной загрузки, либо если стопка бумаги перекошена, бумага может заламываться.

🔴 **Загрузка бумаги(Р. 38)**

→ Используется влажная бумага?

- Замените ее на бумагу, приемлемую для использования.

🔴 **Загрузка бумаги(Р. 38)**

→ Используется подходящая бумага?

- Проверьте используемую бумагу и замените ее на подходящую.

🔴 **Бумага(Р. 637)**

🔴 **Загрузка бумаги(Р. 38)**

→ При печати на тонкой бумаге возникает заламывание?

- Измените значение параметра <Устр. скруч. (тонк.)>. Выберите значение <Вкл.> для решения проблемы.

🔴 **Устр. скруч. (тонк.)(Р. 439)**

ПРИМЕЧАНИЕ:

- Если выбрано значение <Вкл.>, распечатки могут быть бледными.

→ Происходит ли это при печати на обычной бумаге или конвертах?

- В драйвере принтера измените настройку параметра [Регулировка складок]. Проблему можно устранить, используя [Режим 1] при печати на бумаге типа «Обычная/Обычная L/Обычная L2», или [Режим 2] при печати на конвертах.

Вкладка [Окончательная обработка] ► [Дополнительные настройки] ► [Регулировка складок]

► Выберите режим

ПРИМЕЧАНИЕ:

- Если выбран [Режим 1], скорость печати снижается.

- Если выбран [Режим 2], отпечатанные изображения могут смазываться.

Скручивание бумаги



→ Используется влажная бумага?

- Замените ее на бумагу, приемлемую для использования.
- ▶ **Загрузка бумаги(Р. 38)**
- Если задан тип бумаги <Обычная>, измените его на <Обычная L>.
- ▶ **Определение формата и типа бумаги(Р. 57)**
- Для соответствующего источника бумаги установите для параметра <Коррекция скручив.> значение <Вкл.>.
- ▶ **Коррекция скручив.(Р. 438)**

ПРИМЕЧАНИЕ:

- Если выбрано значение <Вкл.>, скорость печати может снизиться. Кроме того, распечатки могут быть бледными.

→ Используется подходящая бумага?

- Проверьте используемую бумагу и замените ее на подходящую. А также укажите формат бумаги и корректно введите параметры.
- ▶ **Бумага(Р. 637)**
- ▶ **Загрузка бумаги(Р. 38)**
- ▶ **Определение формата и типа бумаги(Р. 57)**
- Переверните бумагу (лицевая-обратная стороны), чтобы изменить печатаемую сторону, затем снова загрузите бумагу.

ВАЖНО:

- В редких случаях в зависимости от типа используемой бумаги ситуация может ухудшиться. В этом случае вернитесь к исходной печатаемой стороне.

Бумага подается неправильно

129J-06S

Бумага не подается или одновременно захватываются два листа и более



→ Правильно ли загружена бумага?

- Тщательно пролистайте стопку бумаги, чтобы листы не прилипали друг к другу.
- Проверьте, правильно ли загружена бумага.
 - ▶ **Загрузка бумаги(Р. 38)**
- Убедитесь, что загружено правильное количество листов и соответствует ли тип бумаги указанному.
 - ▶ **Бумага(Р. 637)**
 - ▶ **Загрузка бумаги(Р. 38)**
- Проверьте, не загружены ли вместе разные форматы и типы бумаги.

Отпечатки перекошены



→ Направляющие для бумаги выровнены по ширине бумаги?

- Если направляющие расположены слишком далеко или слишком близко к стопке, отпечатки могут быть перекошены.
 - ▶ **Загрузка бумаги(Р. 38)**

Если проблему не удается устранить

129J-06U

Если приведенные в данном разделе рекомендации не позволяют устранить проблему, обратитесь к местному уполномоченному дилеру Canon или в справочную службу Canon.

ВАЖНО

Не разбирайте устройство и не пытайтесь починить его самостоятельно

- На устройство могут более не распространяться условия гарантийного обслуживания в случае, если вы самостоятельно разберете или почините его.

■ При обращении в Canon

Если вы обращаетесь в одну из наших служб, подготовьте следующие данные:

- Название изделия (LBP712Cx/LBP710Cx)
- Дилер, у которого вы приобрели устройство
- Сведения о вашей проблеме (например, что вы делали, к чему это привело и какие сообщения отображались)
- Серийный номер (10 буквенно-цифровых символов, указанных на наклейке, которая расположена на задней стороне устройства)

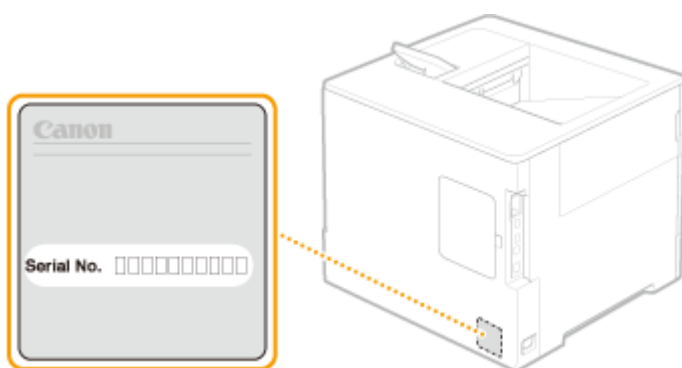

ПРИМЕЧАНИЕ

Проверка серийного номера на панели управления

- Можно также проверить, выбрав ◀ (📄/📄) ▶ <Серийный номер>.

Обслуживание

Обслуживание	577
Очистка аппарата	579
Корпус	580
Узел закрепления	581
Замена картриджей с тонером	582
Процедура замены картриджей с тонером	585
Замена контейнера для отработанного тонера	588
Порядок замены контейнера для отработанного тонера	589
Перемещение аппарата	591
Обеспечение и повышение качества печати	593
Настройка плотности печати	594
Коррекция несовпадения цветов и оттенков	596
Настройка положения печати	599
Печать отчетов и списков	603
Просмотр значения счетчика	612
Проверка расходных материалов	615
Инициализация настроек	617
Инициализация меню	618
Инициализация настроек сети	619

Обслуживание

129J-06W

В этой главе описывается обслуживание аппарата, включая очистку и инициализацию настроек.

■ Очистка **▶ Очистка аппарата(Р. 579)**



- Аппарат загрязняется, см. раздел **▶ Корпус(Р. 580)** .
- На распечатках появляются черные точки, см. раздел **▶ Узел закрепления(Р. 581)** .

■ Замена картриджей с тонером

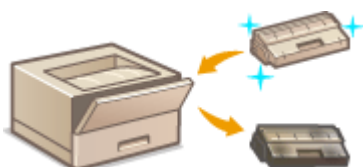

- Если требуется проверить уровень оставшегося тонера, см. раздел **▶ Замена картриджей с тонером(Р. 582)** .
- Замена картриджей с тонером см. раздел **▶ Процедура замены картриджей с тонером(Р. 585)** .

■ Замена контейнера для отработанного тонера

- Если отображается сообщение о замене, см. раздел **▶ Замена контейнера для отработанного тонера(Р. 588)** .
- Порядок замены контейнера для отработанного тонера см. в разделе **▶ Порядок замены контейнера для отработанного тонера(Р. 589)** .

■ Перемещение аппарата

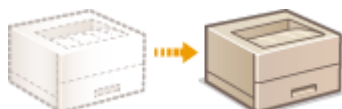

- Перемещение аппарата для в целях обслуживания или в связи с перестановкой в офисе, см. раздел **▶ Перемещение аппарата(Р. 591)** .

■ Управление качеством печати **▶ Обеспечение и повышение качества печати(Р. 593)**

- Если требуется настроить плотность тонера, используемую при печати, см. раздел **▶ Настройка плотности печати(Р. 594)** .
- Если требуется исправить несовпадение цветов или различие оттенков, см. **▶ Коррекция несовпадения цветов и оттенков(Р. 596)** .
- Если требуется настроить положение печати, см. раздел **▶ Настройка положения печати(Р. 599)** .

■ Печать отчетов и списков



- Печать списков настроек и т. п., см. в разделе ► **Печать отчетов и списков(Р. 603)** .

■ Проверка общего числа страниц, напечатанных на аппарате

Проверка общего числа распечаток, см. раздел ► **Просмотр значения счетчика(Р. 612)** .

■ Инициализация настроек

Восстановление настроек, см. раздел ► **Инициализация настроек(Р. 617)** .

Очистка аппарата

129J-06X

Регулярно выполняйте очистку аппарата во избежание ухудшения качества печати и в целях безопасности и простоты использования. Перед выполнением очистки внимательно ознакомьтесь с инструкциями по безопасности. ➤**Техническое обслуживание и осмотры(Р. 9)**

Места очистки

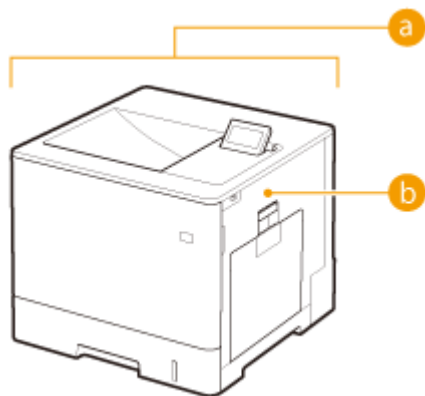

- a** Корпус аппарата и вентиляционные отверстия
➤**Корпус(Р. 580)**
- b** Встроенный узел крепления
➤**Узел крепления(Р. 581)**

Корпус

129J-06Y

Для поддержания аппарата в надлежащем состоянии регулярно протирайте корпус аппарата, особенно вокруг вентиляционных отверстий.

1 Выключите аппарат и отсоедините шнур питания от розетки.

- При выключении питания завершайте работу аппарата с панели управления, не используя выключатель питания. ► **Выключение питания (завершение работы)(P. 34)**

2 Очистите корпус аппарата и вентиляционные отверстия.

- Используйте для очистки мягкую хорошо отжатую влажную ткань и неагрессивное чистящее вещество, разведенное водой.
- Расположение вентиляционных отверстий см. в разделах ► **Передняя сторона(P. 17)** и ► **Задняя сторона(P. 19)**.

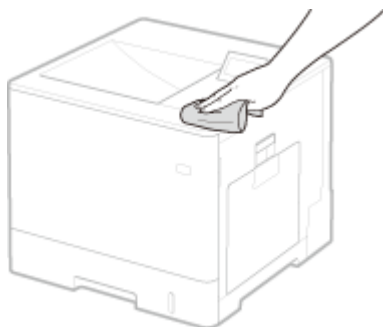

3 Дождитесь полного высыхания корпуса аппарата.

4 Присоедините шнур питания и включите аппарат.









Узел закрепления

129J-070

Грязь может прилипнуть к узлам закрепления внутри аппарата, из-за чего на распечатках появляются черные пятна. Для очистки узла закрепления выполните следующие действия. Обратите внимание, что очистка узла закрепления невозможна, если в аппарате есть документы, ожидающие печати. Обратите внимание, что для очистки узла закрепления потребуется бумага формата A4 или Letter. Перед выполнением следующих действий поместите бумагу в универсальный лоток.

ПРИМЕЧАНИЕ

- При очистке используется картридж с тономером. Заранее убедитесь, что тонера достаточно. ►
Проверка оставшегося объема тонера в картридже (Р. 583)

- 1 Нажмите  ( / ).
- 2 Используйте  /  для выбора <Очистка> и нажмите  .
- 3 Выберите формат загруженной бумаги и нажмите  .
- 4 Выберите <Да> и нажмите  .

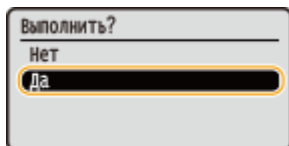

⇒ На дисплее отображается сообщение <Установите чистую бум. и нажм. клав. "Интерактивно".>.

- 5 Нажмите  ( — ).

⇒ Чистящая бумага медленно подается в аппарат, и начинается чистка блока закрепления.



- Остановить начавшийся процесс чистки невозможно. Подождите, пока чистка не будет завершена (прибл. 223 с).

Замена картриджей с тонером

129J-071

Когда в картридже остается мало тонера, на аппарате отображается соответствующее сообщение. Обратите внимание, что качество печати существенно снизится, если продолжить печать, не выполняя никаких действий. Уровень оставшегося в картридже тонера можно проверить на дисплее.

- ▶ При появлении сообщения(Р. 582)
- ▶ Если результаты печати низкого качества(Р. 583)
- ▶ Проверка оставшегося объема тонера в картридже(Р. 583)

■ При появлении сообщения

В зависимости от отображаемого сообщения, требуется обеспечить наличие запасного картриджа с тонером или заменить картридж с тонером. ▶ Процедура замены картриджей с тонером(Р. 585) ▶ Расходные материалы(Р. 642)

ПРИМЕЧАНИЕ

- «X» в следующем сообщении означает цвет CMYK.

<Срок службы картриджа с тонером X истекает.>

<Срок службы картрид. с тонером X истекает.>

Это сообщение уведомляет вас о том, что вскоре потребуются замена картриджа указанного цвета. Проверьте наличие картриджа для замены. Замените картридж, если это сообщение появилось перед печатью большого задания.



ПРИМЕЧАНИЕ

- Когда отображается сообщение <Готовн. к печ.>, печать временно останавливается. Для возобновления печати нажмите кнопку (●—●).
- Конкретное отображаемое сообщение зависит от настройки <Этап предупреждения> в меню настройки на панели управления. ▶ Этап предупреждения(Р. 376)
- Можно задать любое значение уровня тонера в процентах, при достижении которого будет отображаться данное сообщение. ▶ Сп. время пров. тонера(Р. 447)

<Рекомендуется заменить картридж с тонером X>

<Срок службы картр. с тонером X истек. Рекоменд. заменить>

Срок службы картриджа с тонером указанного цвета истек. Рекомендуется заменить картридж с тонером новым.

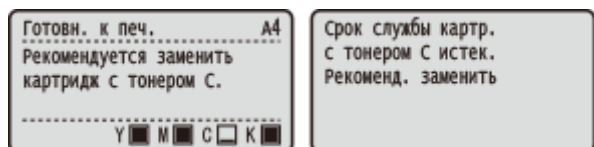

ВАЖНО

- Если отображается это сообщение, вы можете продолжить печать, но качество печати может ухудшиться.
- Получение электронной почты и факсимильных документов будет отключено. **▶ Печать полученной электронной почты (печать электронной почты)(P. 161)**

<Гарантия не относится к картриджу друг. производ-ля.>

Это сообщение уведомляет, что аппарат не может печатать с оптимальным качеством. Рекомендуется заменить картридж с тонером новым.

**ВАЖНО**

- Если отображается это сообщение, вы можете продолжить печать, но качество печати может ухудшиться. Продолжение печати может привести к повреждению аппарата.

■ Если результаты печати низкого качества

Если на распечатках появляется что-либо из показанного на рисунках, это означает, что в одном из картриджей заканчивается тонер. Замените картридж с низким уровнем тонера, даже если сообщения об этом не появляются. **▶ Процедура замены картриджей с тонером(P. 585)**

Появляются полосы



Некоторые части выглядят тусклыми



Отпечаток неравномерный по плотности



В пустых областях появляется остаточное изображение



Появляются белые пятна

**■ Проверка оставшегося объема тонера в картридже**

Вы можете проверить количество оставшегося в картридже тонера на главном экране. Рекомендуется проверять это количество перед началом печати большого задания.



a Оставшееся количество тонера в картридже

Отображается количество тонера, оставшегося в картридже с тонером. В зависимости от условий эксплуатации, срок службы других внутренних частей может закончиться до исчерпания тонера.

ПРИМЕЧАНИЕ

- Отображаемое количество оставшегося в картридже тонера является примерным и может отличаться от фактического количества.
- Количество можно также проверить с помощью пункта <Оставшийся тонер> в разделе <Инф. о расх. матер-х>. **►Инф. о расх. матер-х(Р. 508)**

ССЫЛКИ

- Расходные материалы(Р. 642)**

Процедура замены картриджей с тонером

129J-072

Перед заменой картриджей ознакомьтесь с мерами предосторожности в разделах **Техническое обслуживание и осмотры(Р. 9)** и **Расходные материалы(Р. 10)**.

1 Откройте переднюю крышку.

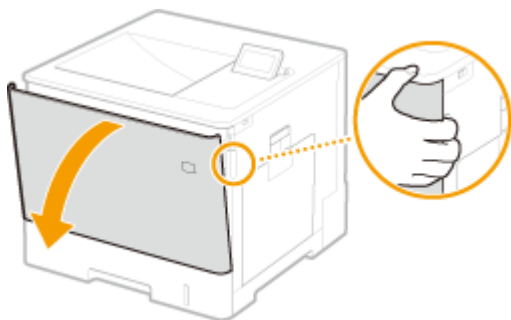

2 Извлеките картридж с тонером.

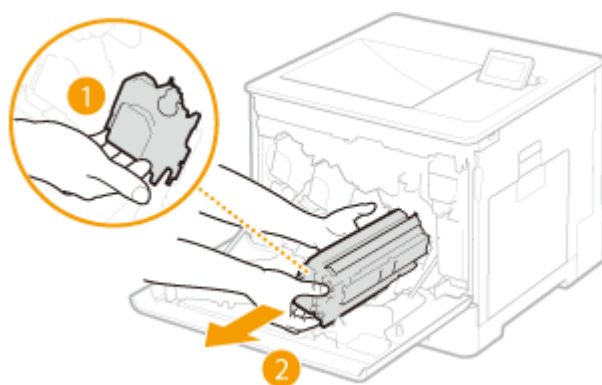

3 Извлеките новый картридж с тонером из защитной оболочки.

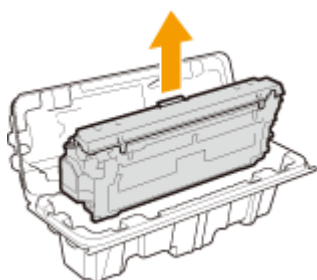

4 Встряхните картридж с тонером (5-6 раз), как показано ниже, чтобы тонер внутри картриджа распределился равномерно, после чего положите его на плоскую поверхность.

- На этом этапе не удаляйте защитную крышку барабана (a).

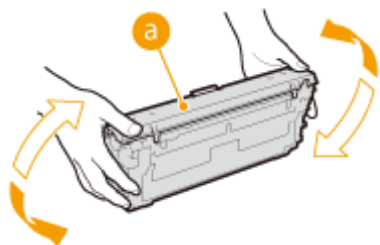

5 Снимите защитную крышку барабана.

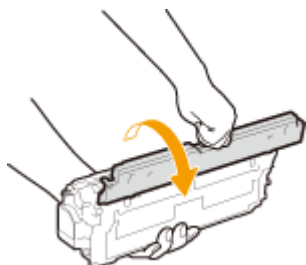

6 Установите картридж с тонером.

- Совместите картридж с тонером с направляющей для картриджа с тонером (a) и вставьте его в гнездо до упора.

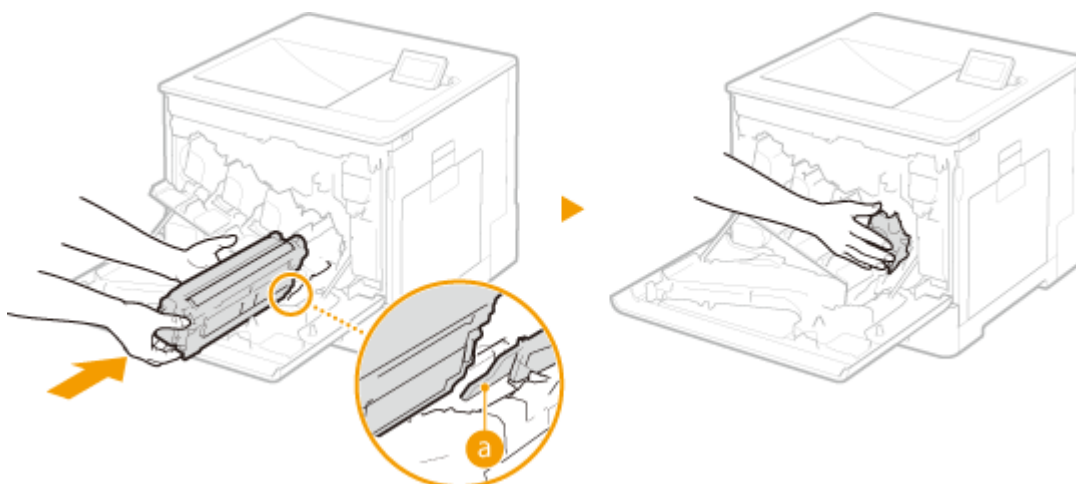

ВАЖНО:

- Не допускайте ударов барабана о края гнезда.
- Поместите картридж с тонером в гнездо, отмеченное этикеткой соответствующего цвета (b).

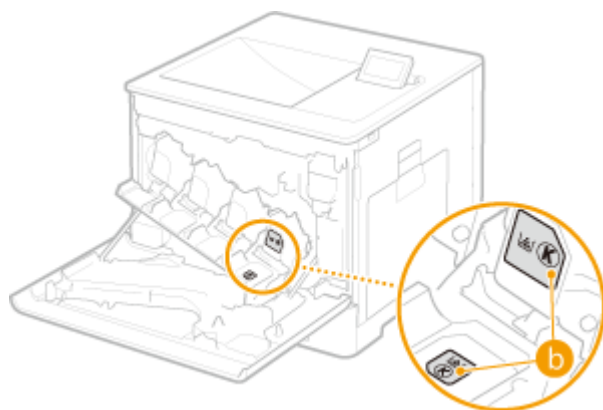

7 Закройте переднюю крышку.

Замена контейнера для отработанного тонера

129J-073

Когда в контейнере для отработанного тонера остается мало свободного места, на дисплей выводится соответствующее сообщение. Можно также проверить состояние контейнера для отработанного тонера на дисплее.

- ▶ При появлении сообщения(Р. 588)
- ▶ Проверка состояния контейнера для отработанного тонера(Р. 588)

■ При появлении сообщения

В зависимости от отображаемого сообщения, требуется подготовить запасной контейнер для отработанного тонера или заменить контейнер для отработанного тонера. ▶ **Порядок замены контейнера для отработанного тонера(Р. 589)** ▶ **Расходные материалы(Р. 642)**

<E1 Подг. конт. д/отх.тон.>

Это сообщение уведомляет о том, что вскоре потребуется замена контейнера для отработанного тонера. Подготовьте контейнер для отработанного тонера для замены. Замените контейнер для отработанного тонера, если это сообщение появилось перед печатью большого задания.

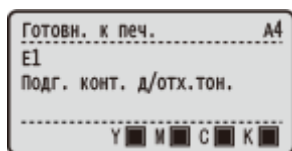

<Замените конт.отх.тон.>

<Замените контейнер для отходов тонера.>

Контейнер для отработанного тонера полностью заполнен. Замените его новым.

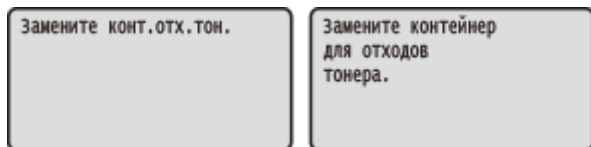

■ Проверка состояния контейнера для отработанного тонера

Состояние контейнера для отработанного тонера можно проверить с помощью пункта <Сост. отходов тонера> в разделе <Инф. о расх. матер-х>. Перед началом печати большого задания рекомендуется проверить, не требуется ли подготовить новый контейнер для отработанного тонера. ▶ **Инф. о расх. матер-х(Р. 508)**

ССЫЛКИ

- ▶ **Расходные материалы(Р. 642)**

Порядок замены контейнера для отработанного тонера

129J-074

Перед заменой контейнера для отработанного тонера ознакомьтесь с мерами предосторожности в разделах [Техническое обслуживание и осмотры\(Р. 9\)](#) и [Расходные материалы\(Р. 10\)](#).

1 Откройте переднюю крышку.

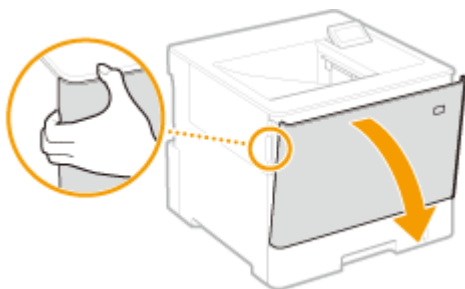

2 Откройте левую крышку.

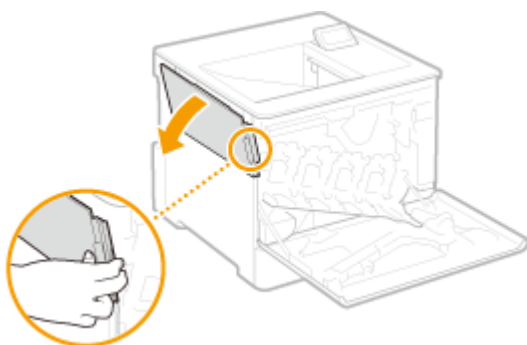

3 Снимите контейнер для отработанного тонера вместе с левой крышкой.

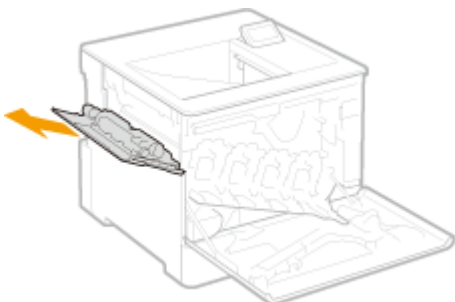

ВАЖНО:

- Следите, чтобы не наклонять контейнер. Если наклонить контейнер для отработанного тонера, может просыпаться собранный тонер.

4 Извлеките контейнер для отработанного тонера из защитной оболочки.

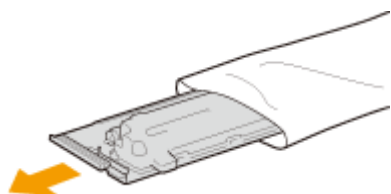

ВАЖНО:

- Не разбирайте контейнер для отработанного тонера и не пытайтесь что-либо изменить в его устройстве.

5 Установите новый контейнер для отработанного тонера и закройте левую крышку.

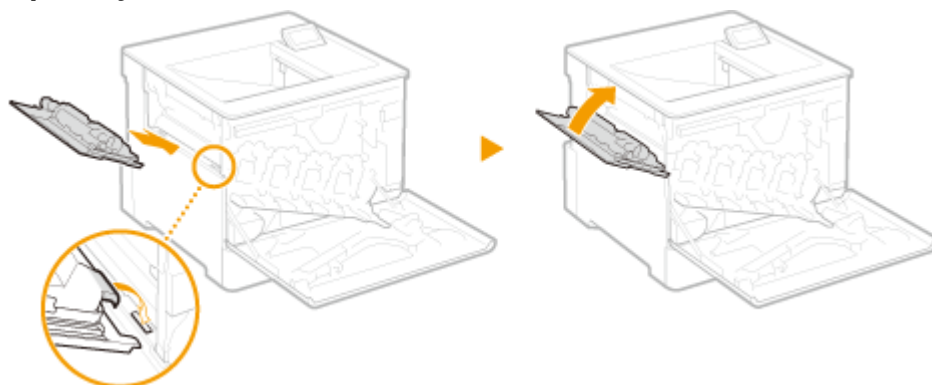

6 Закройте переднюю крышку.

Перемещение аппарата

129J-075

Аппарат имеет большую массу. При перемещении аппарата обязательно следуйте инструкциям ниже во избежание повреждений, а также заранее ознакомьтесь с мерами предосторожности. **► Важные указания по технике безопасности(Р. 2)**

1 Выключите аппарат и подключенный компьютер.

- При выключении питания обязательно завершайте работу аппарата с панели управления, не используя выключатель питания. **► Выключение питания (завершение работы)(Р. 34)**

2 Отключите от аппарата кабели и шнур в порядке нумерации, как показано на изображении ниже.

- В зависимости от особенностей среды кабели с пометкой «*» могут быть подсоединены или нет.

- 1 Вилка питания
- 2 Шнур питания
- 3 USB-устройство*
- 4 Кабель USB*
- 5 Кабель LAN*

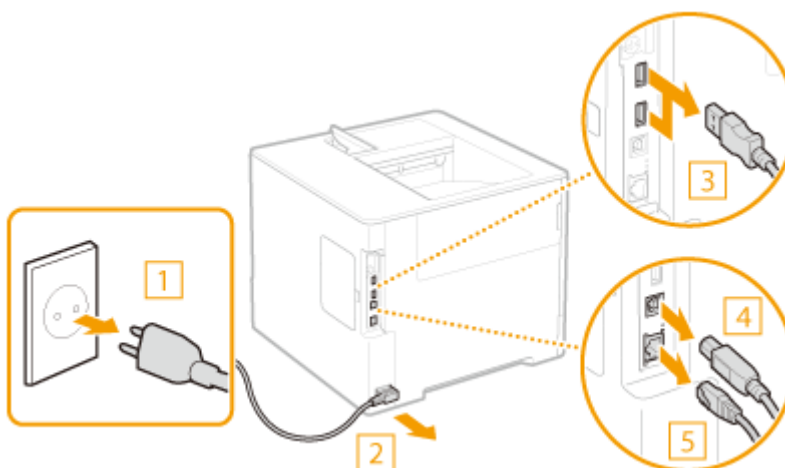

3 Извлеките картридж с тонерами при транспортировке устройства на длинные расстояния. **► Процедура замены картриджей с тонером(Р. 585)**

4 Выдвиньте кассету для бумаги до упора, затем снимите ее, приподняв за переднюю сторону.



5 Закройте все открытые крышки и переместите аппарат в выбранное место.

- Аппарат имеет большую массу (▶ **Технические характеристики аппарата(Р. 633)**). Не надрывайтесь при переноске аппарата.
- Устройство должны нести как минимум два человека, удерживая его за ручки по обеим сторонам.

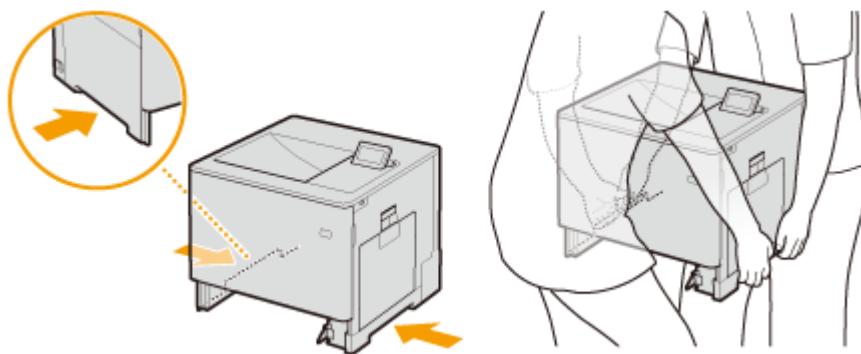

ВАЖНО:

Если к аппарату подсоединено дополнительное устройство подачи бумаги

- Перед переноской аппарата отсоедините устройство подачи бумаги, затем отдельно перенесите устройство подачи бумаги.

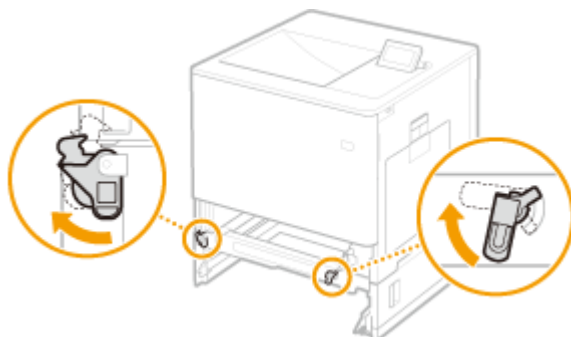

6 Осторожно установите аппарат на новое место.

- Сведения об установке аппарата после перемещения см. в разделе Начало работы. ▶ **Руководства, входящие в комплект поставки устройства(Р. 654)**

Обеспечение и повышение качества печати

129J-076

Если не удастся получить удовлетворительные результаты печати, например, если цвета отличаются от исходных цветов или положение печати не соответствует ожиданиям, попробуйте выполнить следующие регулировки.

■ Настройка плотности

Настройте плотность тонера. Возможна тонкая настройка плотности тонера по уровню плотности. ▶ **Настройка плотности печати(Р. 594)**

■ Коррекция цвета/оттенков

Выполните коррекцию в случае несовпадения цветов или различия оттенков. ▶ **Коррекция несовпадения цветов и оттенков(Р. 596)**

■ Настройка положения печати

Для каждого источника бумаги можно настроить положение печати. ▶ **Настройка положения печати(Р. 599)**

Настройка плотности печати

129J-077

Если печать получается темнее или светлее ожидаемой, можно настроить плотность тонера для каждого цвета СМУК. Для тонкой настройки плотности тонера весь диапазон плотности разделен на три области.

ВАЖНО

- Если для параметра <Экономия тонера> установлено значение <Вкл.>, использование этой функции настройки невозможно. ► **Экономия тонера(Р. 414)**

1 Нажмите ► (□✓).

2 Используйте ▲ / ▼ для выбора <Качество печати> и нажмите .

3 Настройте плотность.

- 1** Выберите цвет, плотность которого требуется настроить, и нажмите .

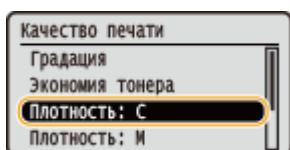

- 2** Используйте ▲ / ▼ для настройки плотности.

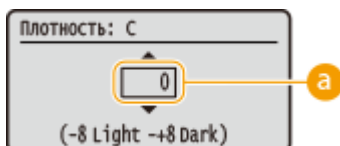

a **Настройка плотности**

Задавайте значения «+» для увеличения плотности. Задавайте значения «-» для уменьшения плотности.

- 3** Нажмите .

■ Точная настройка плотности тонера для уровней плотности

Возможна точная настройка плотности тонера для трех уровней плотности — высокая, средняя и низкая.

- 1** Используйте ▲ / ▼ для выбора цвета, плотность которого требуется настроить, затем нажмите .

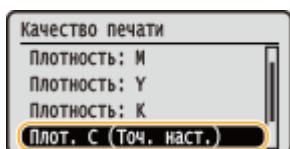

- 2** Выберите требуемый уровень плотности и нажмите .

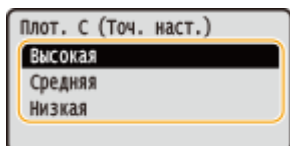

3 Используйте ▲ / ▼ для настройки плотности.



а Настройка плотности

Задавайте значения «+» для увеличения плотности. Задавайте значения «-» для уменьшения плотности.

■ Пример настройки для каждой области плотности

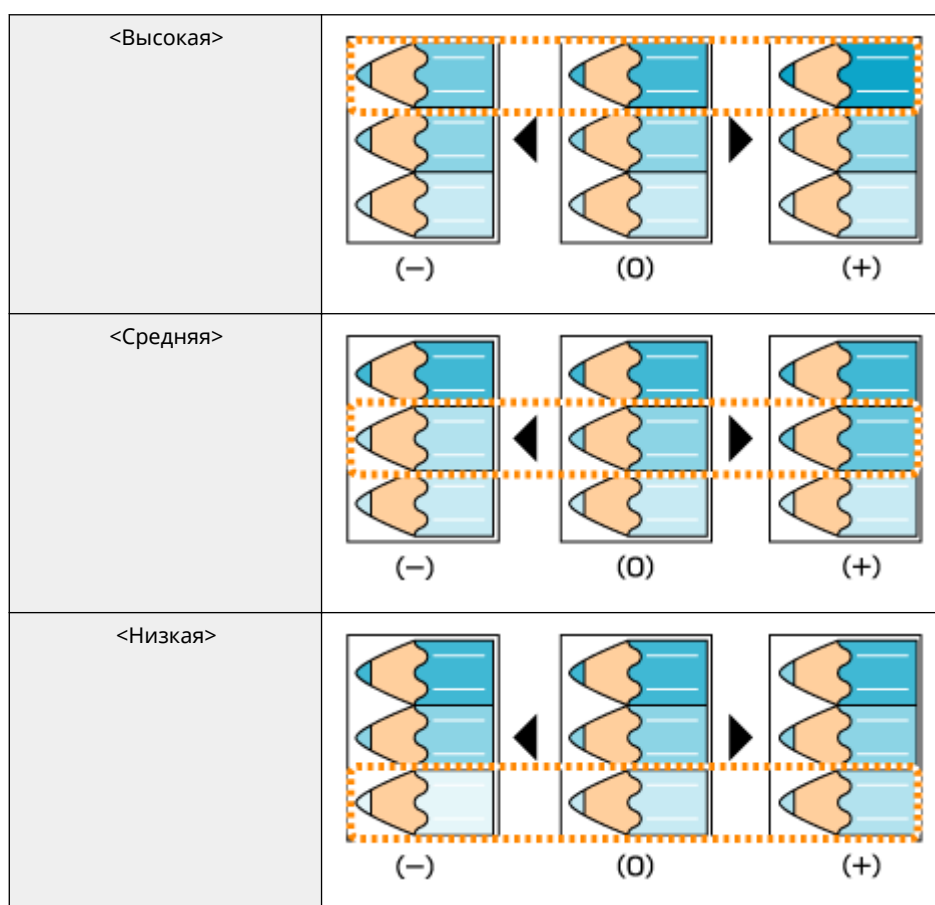

4 Нажмите .

- Если требуется выполнить настройку других уровней плотности, повторите операции из шагов 2 – 4.

Коррекция несовпадения цветов и оттенков

129J-078

Если возникло несовпадение цветов или цвета изображения при печати отличаются от цветов оригинала, для устранения проблемы выполните калибровку. Для выполнения этой коррекции требуется значительное количество тонера, поэтому рекомендуется заранее проверить оставшееся количество тонера и, при необходимости, заменить картриджи с тонером. ► **Проверка оставшегося объема тонера в картридже(Р. 583)**

► **Коррекция несовпадения цветов при печати(Р. 596)**

► **Коррекция оттенков(Р. 597)**

► **Одновременная коррекция несовпадения цветов и оттенков(Р. 597)**

ВАЖНО

- Частая калибровка может привести к сокращению срока службы картриджей с тонером.
- Если срок службы картриджей с тонером закончился, калибровка может завершиться неправильно. В таком случае замените картридж или картриджи с тонером и повторите калибровку. ► **Процедура замены картриджей с тонером(Р. 585)**

ПРИМЕЧАНИЕ

- Обычно калибровка выполняется автоматически в соответствии с условиями эксплуатации аппарата или изменением параметров окружающей среды.
- Можно задать автоматическую калибровку сразу после включения аппарата, а также изменить периодичность калибровки.

► **Первая калибровка(Р. 443)**

► **Частота калибровки(Р. 446)**

Коррекция несовпадения цветов при печати

Несовпадение цветов при печати связано со смещением позиций цветов. Это может произойти при печати одного изображения с использованием нескольких картриджей с тонером. Из-за несовпадения цветов распечатки могут казаться размытыми и нечеткими. Если возникло несовпадение цветов, устраните проблему в соответствии со следующей процедурой.

Если несовпадение цветов присутствует

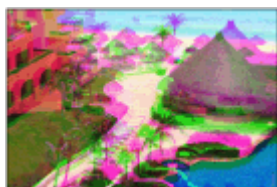

Если несовпадение цветов отсутствует



1 Нажмите ◀ (⏪/⏩).

2 Кнопками ▲ / ▼ выберите <Калибровка> и нажмите **OK**.

3 Выберите <Корр. несовп. цветов> и нажмите .

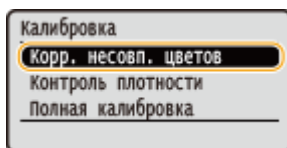

4 Выберите <Да> и нажмите .

⇒ Начинается коррекция несовпадения цветов. Дождитесь завершения процедуры коррекции (прибл. 21 с).

Коррекция оттенков

Под оттенками понимается плотность цветов, таких как красный, желтый, зеленый, синий или фиолетовый. Если оттенки отпечатанного изображения отличаются от оттенков оригинала, некоторые цвета темнее цветов оригинала или общая плотность печати меньше, чем у оригинала, выполните коррекцию, как указано ниже.

Оттенки воспроизводятся
неправильно



Оригинал



Оттенки воспроизводятся правильно



1 Нажмите (/).

2 Кнопками / выберите <Калибровка> и нажмите .

3 Выберите <Контроль плотности> и нажмите .

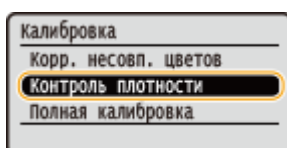

4 Выберите <Да> и нажмите .

⇒ Начинается коррекция оттенков. Дождитесь завершения процедуры коррекции (прибл. 21 с).

Одновременная коррекция несовпадения цветов и оттенков

1 Нажмите (/ .

2 Кнопками ▲ / ▼ выберите <Калибровка> и нажмите  .

3 Выберите <Полная калибровка> и нажмите  .

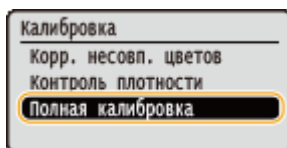

4 Выберите <Да> и нажмите  .

⇒ Начинается коррекция. Дождитесь завершения процедуры коррекции (прибл. 21 с).

СОВЕТЫ

- Можно настроить автоматическое выполнение полной калибровки в указанное время.  **Таймер калибровки (Р. 376)**

Настройка положения печати

129J-079

Если документ печатается не по центру или за пределами области печати, настройте положение печати. Положение печати можно настроить для каждого источника бумаги.



- ▶ Шаг 1. Печать текущего положения печати (Р. 599)
- ▶ Шаг 2. Проверка направления и расстояния для настройки (Р. 600)
- ▶ Шаг 3. Настройка положения печати для каждого источника бумаги (Р. 601)

Шаг 1. Печать текущего положения печати

Для проверки направления и расстояния настройки можно выполнить «Печать настройки положения печати».

ПРИМЕЧАНИЕ

- Если требуется проверить положение печати для 2-сторонней печати, заранее задайте для параметра <2-сторонняя печать> значение <Вкл.> в меню настройки на панели управления.
- ▶ 2-сторонняя печать (Р. 521)

1 Нажмите (П).

2 Используйте ▲ / ▼ для выбора <Источник бумаги> и нажмите (ОК).

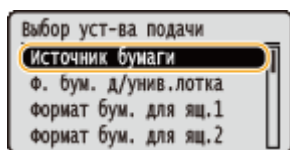

3 Выберите источник бумаги, для которого требуется проверить положение печати, затем нажмите кнопку (ОК).

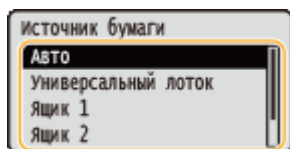

4 Нажмите (●—●).

⇒ На экране снова отображается главный экран.

5 Нажмите (←) (П/123).

6 Выберите <Печать из позиц.печ.> и нажмите .

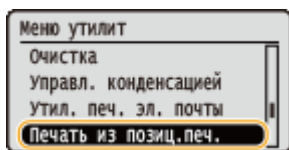

7 Выберите <Да> и нажмите .

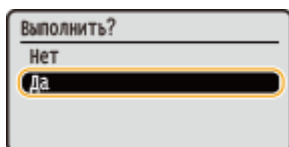

⇒ Выводится распечатка для настройки положения печати.

Шаг 2. Проверка направления и расстояния для настройки

При выполнении печати для настройки положения печати печатаются контрольные метки "田" положения печати. Определите направление и расстояние настройки на основе этих меток. При нормальной настройке положения печати все метки печатаются на расстоянии 5 мм от ближайшего края бумаги.

Проверка распечатки для настройки положения печати

Край бумаги, выводимый первым при выводе бумаги, является верхним при печати настройки положения печати. При проверке положения печати следите за тем, какой край бумаги является верхним.

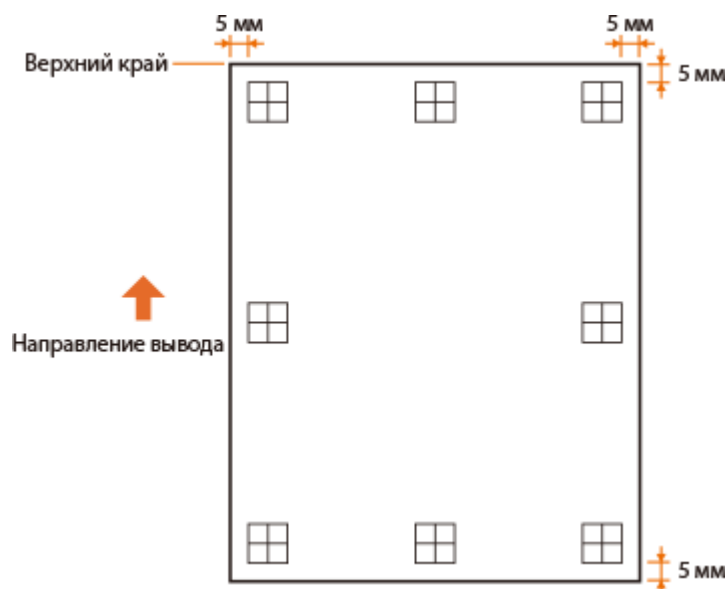

- Размер метки "田" для проверки положения печати показан на приведенном ниже рисунке.

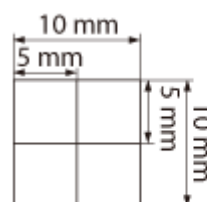

Если положение печати смещено из центра

Если контрольные метки положения печати смещены относительно правильного положения, необходимо настроить положение печати. При настройке положения печати указывайте направление с помощью «+» и «-», а расстояние — с использованием «мм». Используйте «-» для смещения положения печати вверх и «+» для смещения положения печати вниз (коррекция положения по вертикали). Используйте «-» для сдвига положения печати влево и «+» для сдвига вправо (коррекция положения по горизонтали).

Направление по вертикали (<Смещение Y>)

Направление по горизонтали (<Смещение X>)



В показанном ниже примере для сдвига положения печати на 5 мм вверх и на 1,5 мм вправо задается значение "-5,0 мм" в поле <Смещение Y> и значение "+1,50 мм" в поле <Смещение X>.

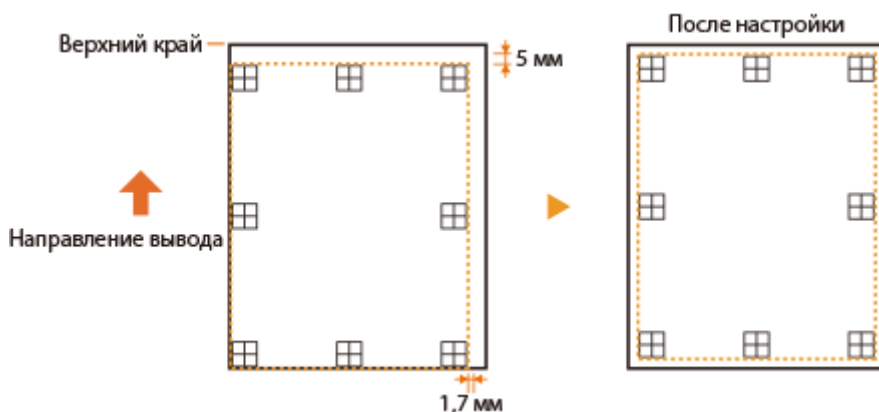

Шаг 3. Настройка положения печати для каждого источника бумаги

После проверки направления и расстояния коррекции, укажите настроенное положение печати. Положение печати можно настраивать по вертикали в диапазоне -5,0 – +5,0 мм с шагом 0,1 мм и по горизонтали в диапазоне -2,25 – +2,25 мм с шагом 0,25 мм.

1 Переключите аппарат в отключенный режим.

- Если горит индикатор  (●—●), нажмите кнопку .

2 Нажмите ► (□✓).

3 Используйте ▲ / ▼ для выбора <Обслуж. пользоват.> и нажмите .

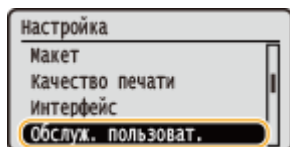

4 Выберите <Наст. позиции печати> и нажмите .

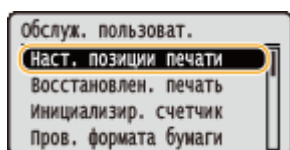

5 Выберите сочетание направления настройки и источника бумаги, затем нажмите кнопку .

- Для <Смещение X (2-стор.)> сначала выберите источник бумаги, затем настройте положение печати.

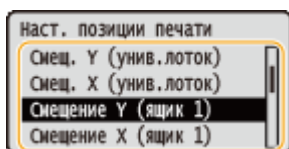

ПРИМЕЧАНИЕ:

Настройка положения печати для 2-сторонней печати

- <Смещение Y (2-стор.)> и <Смещение X (2-стор.)> позволяют настраивать положение печати на первой странице (лицевая сторона). Положение печати на второй странице (обратной стороне) настраивается на основе значений, заданных для каждого из источников бумаги.

■ Пример настройки положения печати

Первая страница (лицевая сторона)	<Значение параметра <Смещение Y (2-стор.)>
Вторая страница (обратная сторона)	<Значение параметра <Смещ. Y (унив.лоток)>

6 Задайте значение и нажмите кнопку .

- Руководствуясь распечаткой, сделанной с помощью функции печати для настройки положения печати, введите значение кнопками ▲ / ▼.
- Если указано значение параметра <Смещение Y (2-стор.)>, положение печати настраивается по введенным значениям для всех источников бумаги.

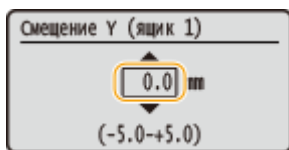

- Для настройки другого положения или источника бумаги повторите шаги 5 и 6.

7 Нажмите (●—●).

⇒ На экране снова отображается главный экран.

8 Снова нажмите кнопку (●—●).

⇒ Аппарат переходит в подключенный режим.

9 Выполните печать для настройки положения печати и проверьте настроенное положение на распечатке. ▶ Шаг 1. Печать текущего положения печати(Р. 599)

Настройка всех положений печати

С помощью параметров <Смещение Y> и <Смещение X> в меню настройки на панели управления можно настроить положения печати для печати всех типов независимо от источника бумаги. Положение печати можно настраивать в диапазоне -50,0 – +50,0 мм с шагом 0,5 мм в каждом направлении: по вертикали и по горизонтали. ▶ **Смещение Y/Смещение X(Р. 409)**

Печать отчетов и списков

129J-07A

Для проверки состояния расходных материалов и настроек аппарата можно напечатать отчеты и списки.

ПРИМЕЧАНИЕ

Символы звездочки (*)

- Настройки, отмеченные символом «*1», не отображаются в зависимости от наличия дополнительной SD-карты в аппарате.
- Настройки, помеченные символом «*2» не отображаются, если не установлен флажок [Отображать журнал заданий] в Удаленном ИП. **Скрытие журнала заданий печати(Р. 300)**

Страница настройки

Можно проверить настройки аппарата (**Меню настройки(Р. 372)**), зарегистрированное в аппарате содержимое и другую информацию в виде списка. Другая информация включает в себя количество оставшегося тонера, количество напечатанных страниц и емкость памяти (ОЗУ), установленной в аппарате. Значения настроек, перед названием которых указана звездочка (*), представляют собой пункты, значения которых изменены относительно заводских значений по умолчанию.



Пример:

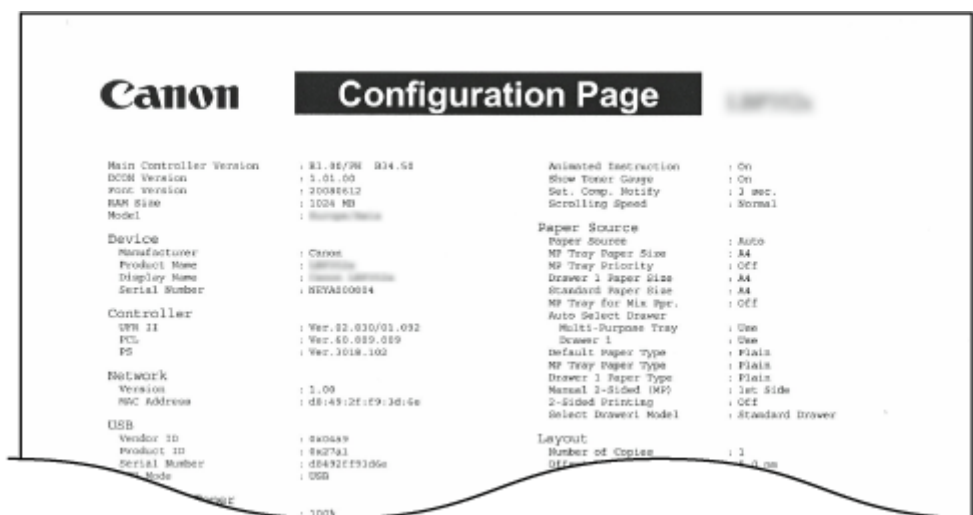

Печать состояния сети

Позволяет проверить заданные в аппарате настройки сети (**Сеть(Р. 388)**) в виде списка. Также печатается информация о безопасности, включая настройки фильтрации адресов и настройки протокола IPSec.

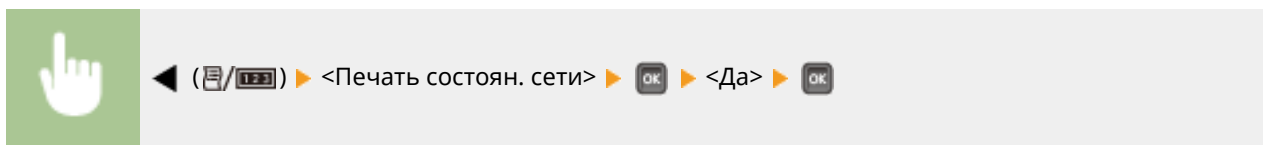

Пример:

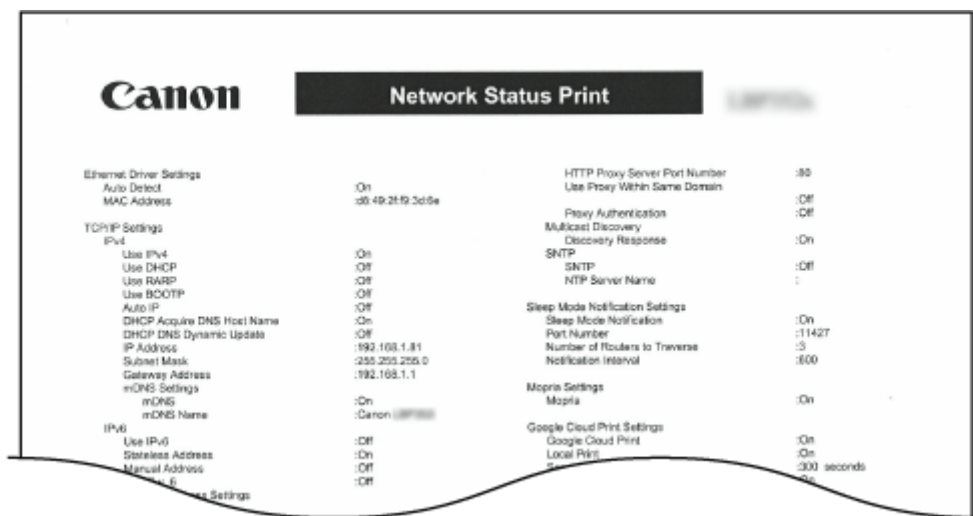

Печать состояния расходных материалов

Распечатывается список с информацией о количестве оставшегося тонера, предупредительных сообщениях и информацией о том, где можно приобрести новые картриджи с тонером.



Пример:

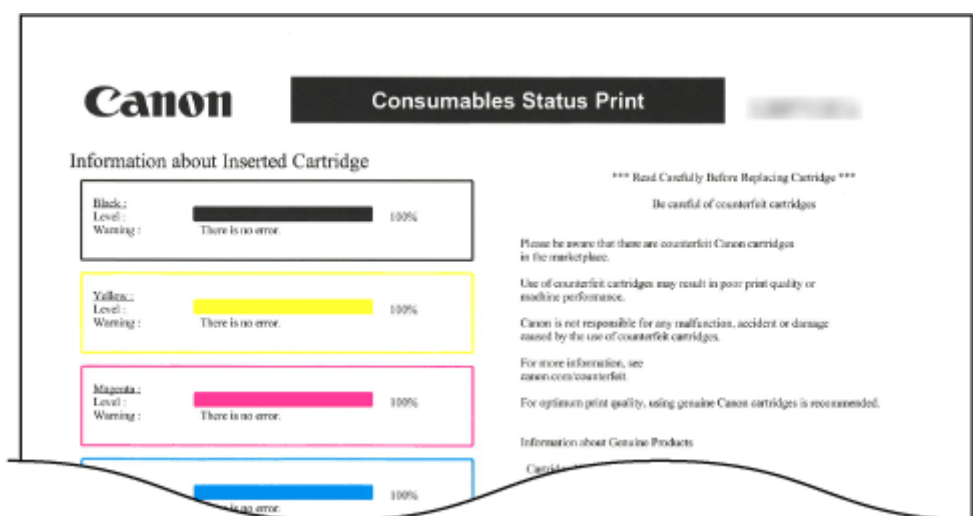

Список политик IPSec

Для проверки списка имен политик и настроек IPSec, зарегистрированных для аппарата, можно напечатать список политик IPSec.



Пример:

Canon		IPSec Policy List
IPSec Settings		
Use IPSec		:On
Receive Non-Policy Packets		:Allow
Policy Settings		
Policy Name		:example
Enable Policy		:Off
Selector Settings		
Local Address Settings		
Local Address		:All IP Addresses
Remote Address Settings		
Remote Address		:All IP Addresses
Port Settings		
Local Port		:All Ports
Remote Port		:All Ports
IKE Settings		
IKE Mode		:Main
AUTH Method		:Pre-Shared Key Method
Authentication/Encryption Algorithm		:Auto
IPSec Network		
Use PFS		:Off
Validity		:480
Compression Algorithm		:Auto

Список журнала приема электронной почты

Позволяет проверить журнал (в виде списка), содержащий темы и дату/время получения сообщений электронной почты аппаратом.



Пример:

Canon		E-Mail RX Log List		
Subject	From	Received Date/Time	RX Results	
sample	user 1 <test@mail.examp1	08/07 2015 03:01:11	#433	

Список количества страниц

Если включен параметр [Управление ИД отдела], можно проверить количество страниц, напечатанных для каждого отдела, распечатав отчет.

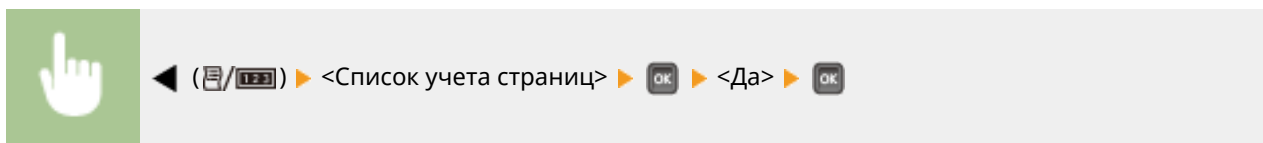

Пример:

Canon Page Count List

Department ID	Total
1	2
369001	0
Jobs With Unknown IDs	0
Unfiled, Cancel Print	0

Отчет о счетчиках

Можно распечатать сводный отчет о количестве напечатанных страниц для каждого счетчика.



Пример:

Canon Counter Report

Main Controller Version : R1.00/PH B34.50
 DCON Version : 1.01.00
 Serial Number : NEYA000004
 Device Name : [REDACTED]

Model : [REDACTED]

08/07 2015 05:39:26

101	Total 1	157
102	Total (Block/Small)	
	Total 1 (2-Sided)	

Печать информации о системе MEAP

Если включена функция MEAP, можно проверить информацию об установленных на аппарат приложениях MEAP и о системных приложениях MEAP.

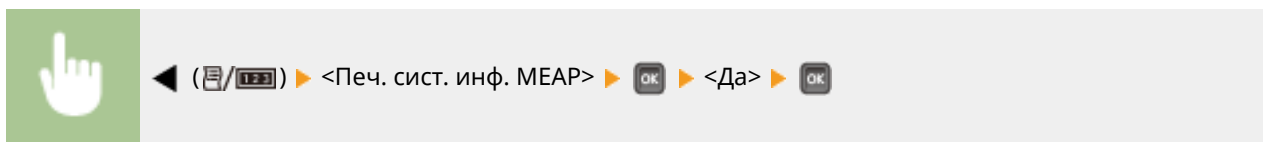

Пример:

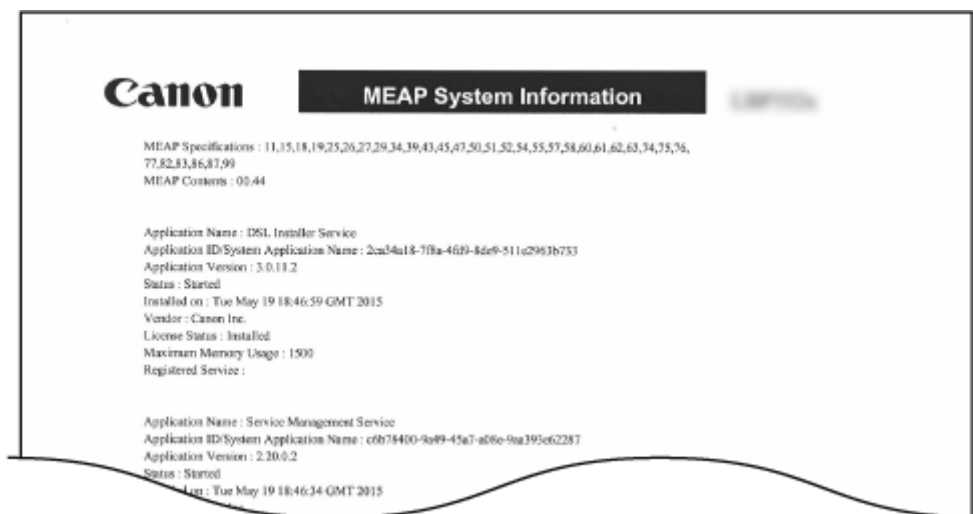

Список шрифтов PCL

Можно проверить шрифты (в виде списка), доступные в режиме PCL. [Образцы шрифтов\(Р. 685\)](#)

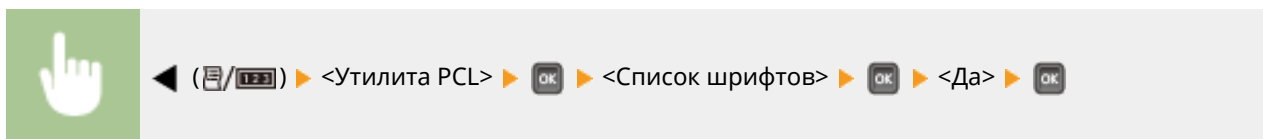

Пример:

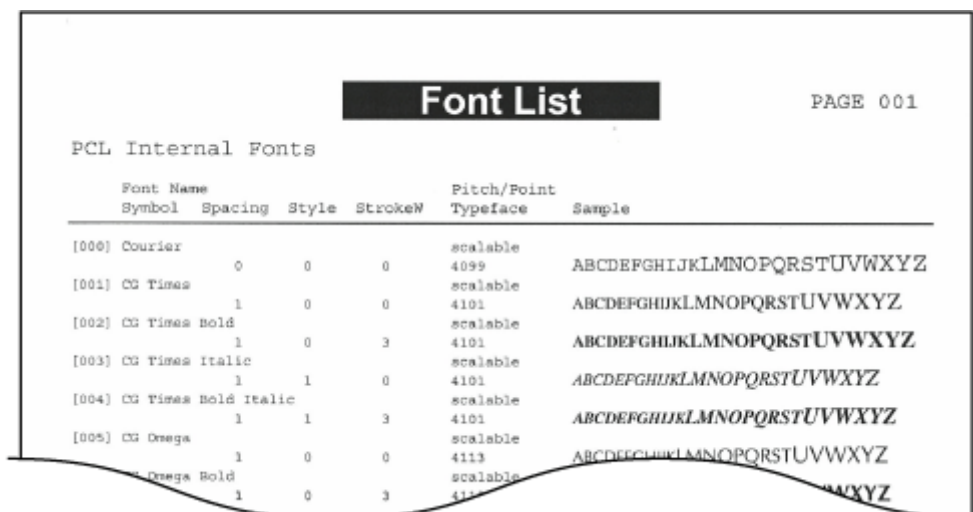

Список режима PS

Печать списка настроек для использования режима PS, а также внутренней информации, зарегистрированной в аппарате.

▶ Страница настройки (Р. 608)

▶ Список шрифтов (Р. 608)

■ Страница настройки

Можно проверить (в виде списка) настройки аппарата (▶ PS (Р. 491)) и содержимое, зарегистрированное в аппарате.

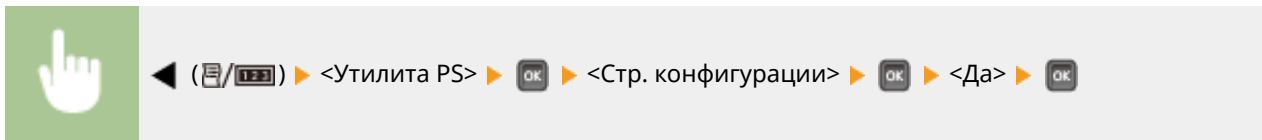

Пример:

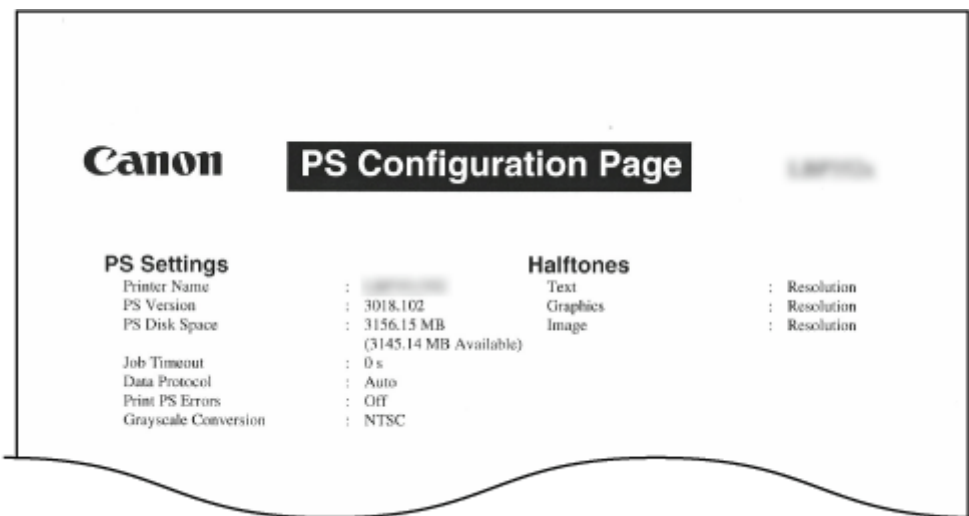

■ Список шрифтов

Можно проверить шрифты (в виде списка), доступные в режиме PS.

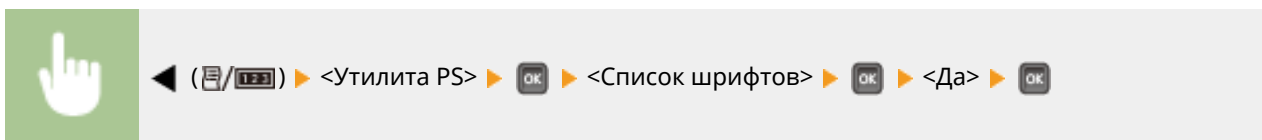

Пример:

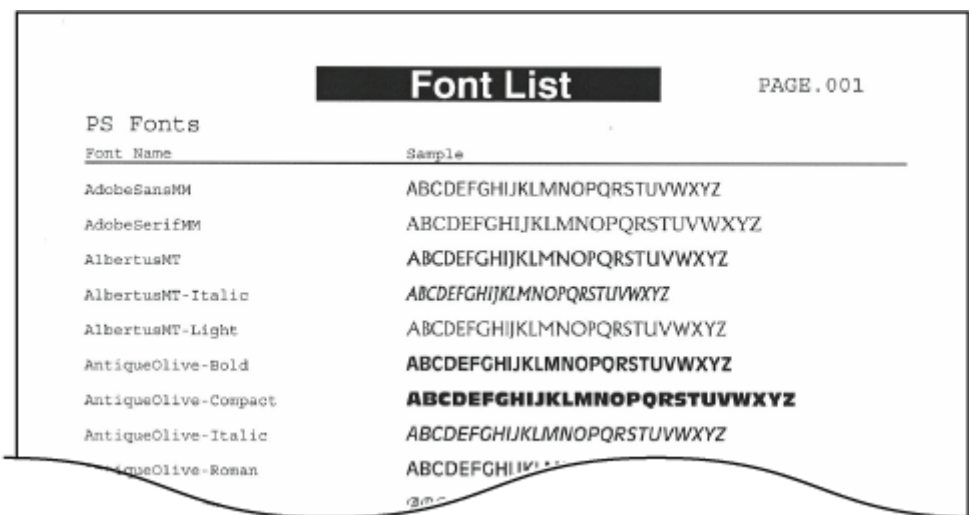

Список сохраненных заданий *1

Можно распечатать список документов, хранящихся на установленной в аппарат SD-карте.

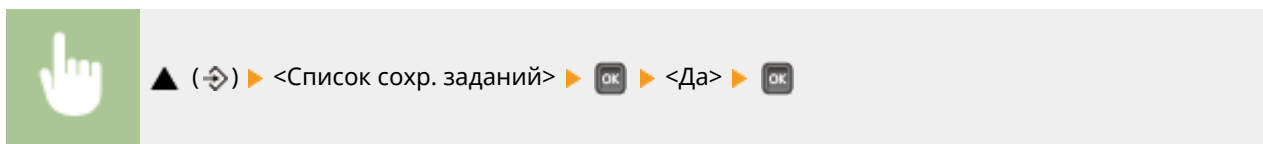

Пример:

Box No.	Box Name	File Name	Status	User Name	Total Impression Count	Stored DateTime
0		Document01.tif	Stored	User	1	08/07 2015 09:16
		Document02.tif	Stored	User	1	08/07 2015 09:16
		Document03.tif	Stored	User	1	08/07 2015 09:16
		sample.pdf	Stored	User	1	08/07 2015 09:17
		Document01.tif	Stored	User	1	08/07 2015 09:17

Журнал печати заданий *2

Можно распечатать (в виде списка) журнал документов, напечатанных с компьютера.



Пример:

File Name	User Name	Total Impression Count	Start Time	End Time	Print Results
Sample.pdf	User	1	08/07 2015 09:19	08/07 2015 09:19	OK
Document03.tif	User	1	08/07 2015 09:19	08/07 2015 09:19	OK
Document02.tif	User	1	08/07 2015 09:19	08/07 2015 09:19	OK
Document01.tif	User	1	08/07 2015 09:19	08/07 2015 09:19	OK
Sample.pdf	User	1	08/07 2015 09:19	08/07 2015 09:19	OK

Журнал печати сохраненных заданий *1*2

Можно распечатать (в виде списка) журнал печати документов, хранящихся на установленной в аппарат SD-карте.



Пример:

Canon		Print Log List				
Log Type :Stored Job						
File Name	User Name	Total Impression Count	Start Time	End Time	Print Results	
Document01.rtf	No Name	1	06/07 2015 09:18	06/07 2015 09:18	OK	
Sample.pdf	No Name	1	06/07 2015 09:18	06/07 2015 09:18	OK	
Document03.rtf	No Name	1	06/07 2015 09:18	06/07 2015 09:18	OK	
Document03.rtf	No Name	1	06/07 2015 09:18	06/07 2015 09:18	OK	
Document02.rtf	No Name	1	06/07 2015 09:18	06/07 2015 09:18	OK	
Document01.rtf	No Name	1	06/07 2015 09:18	06/07 2015 09:18	OK	

Журнал печати отчетов *2

Можно распечатать (в виде списка) настройки и журнал печати отчетов.



Пример:

Canon		Print Log List				
Log Type :Report						
File Name	User Name	Total Impression Count	Start Time	End Time	Print Results	
ReportPrint	No Name	1	08/07 2015 05:59	08/07 2015 05:59	OK	
ReportPrint	No Name	1	08/07 2015 05:43	08/07 2015 05:43	OK	
ReportPrint	No Name	1	08/07 2015 05:43	08/07 2015 05:43	OK	
ReportPrint	No Name	9	08/07 2015 05:42	08/07 2015 05:42	OK	
ReportPrint	No Name	9	08/07 2015 05:42	08/07 2015 05:42	OK	
ReportPrint	No Name	1	08/07 2015 05:42	08/07 2015 05:42	OK	

Журнал печати электронной почты *2

Можно распечатать (в виде списка) журнал печати полученных сообщений электронной почты.



Пример:

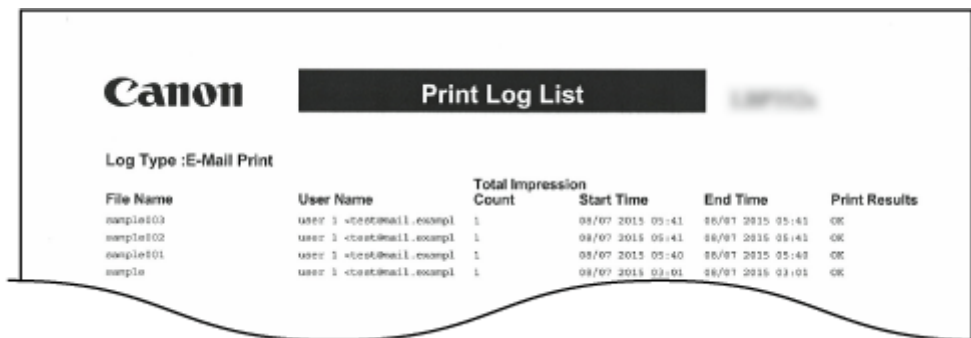

The screenshot displays the 'Print Log List' utility interface. At the top left is the Canon logo. A dark header bar contains the text 'Print Log List'. Below this, the log type is specified as 'Log Type :E-Mail Print'. The main content is a table with the following columns: File Name, User Name, Total Impression Count, Start Time, End Time, and Print Results. The table contains four rows of data, all showing a count of 1 and a 'OK' result.

File Name	User Name	Total Impression Count	Start Time	End Time	Print Results
sample03	user 1 <test@mail.exempl	1	08/07 2015 05:41	08/07 2015 05:43	OK
sample02	user 1 <test@mail.exempl	1	08/07 2015 05:41	08/07 2015 05:43	OK
sample01	user 1 <test@mail.exempl	1	08/07 2015 05:40	08/07 2015 05:43	OK
sample	user 1 <test@mail.exempl	1	08/07 2015 03:01	08/07 2015 03:03	OK

ССЫЛКИ

- ▶ Меню утилит(Р. 505)
- ▶ Меню заданий(Р. 510)

Просмотр значения счетчика

129J-07C

Можно проверить количество напечатанных страниц.

- ▶ Проверка общего количества напечатанных страниц(Р. 612)
- ▶ Проверка количества страниц, напечатанных для каждого отдела(Р. 612)

Проверка общего количества напечатанных страниц

Можно проверить общее количество напечатанных страниц, а также текущие количества напечатанных черно-белых и цветных страниц.

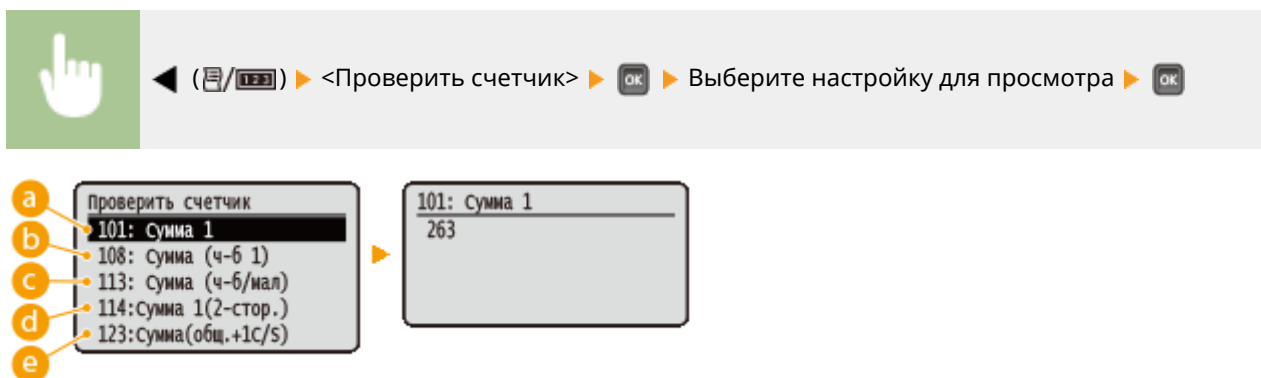

a <101: Сумма 1>

Можно проверить общее количество напечатанных страниц.

b <108: Сумма (ч-б 1)>

Можно проверить количество напечатанных черно-белых страниц.

c <113: Сумма (ч-б/мал)>

Можно проверить количество напечатанных черно-белых страниц.

d <114:Сумма 1(2-стор.)>

Можно проверить количество страниц, напечатанных в режиме 2-сторонней печати.

e <123:Сумма(общ.+1C/S)>

Можно проверить количество напечатанных цветных страниц (кроме печати электронной почты).

Проверка количества страниц, напечатанных для каждого отдела

Можно проверить количество страниц, напечатанных для каждого отдела.

- 1 Запустите Удаленный ИП и войдите в режиме управления. ▶ Запуск Удаленного ИП(Р. 344)

2 Щелкните [Параметры/Регистрация].

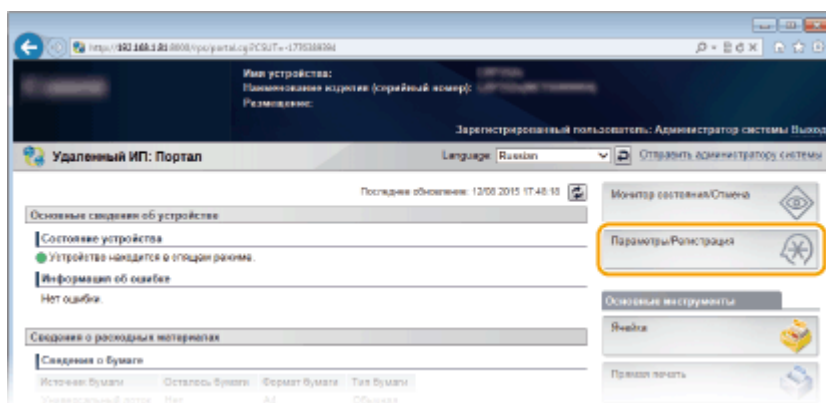

3 Щелкните [Управление ИД отдела].

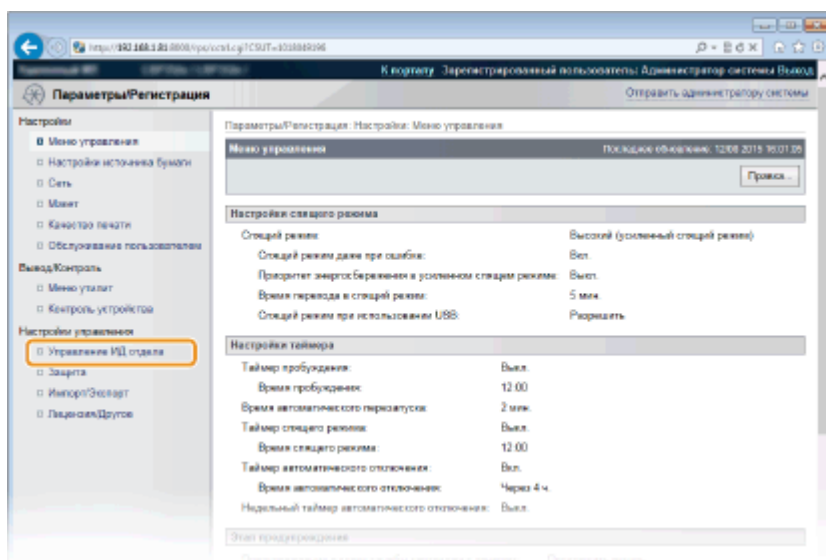

►►► Количество напечатанных страниц для каждого идентификатора отдела отображается в столбце [Отпечатано страниц].

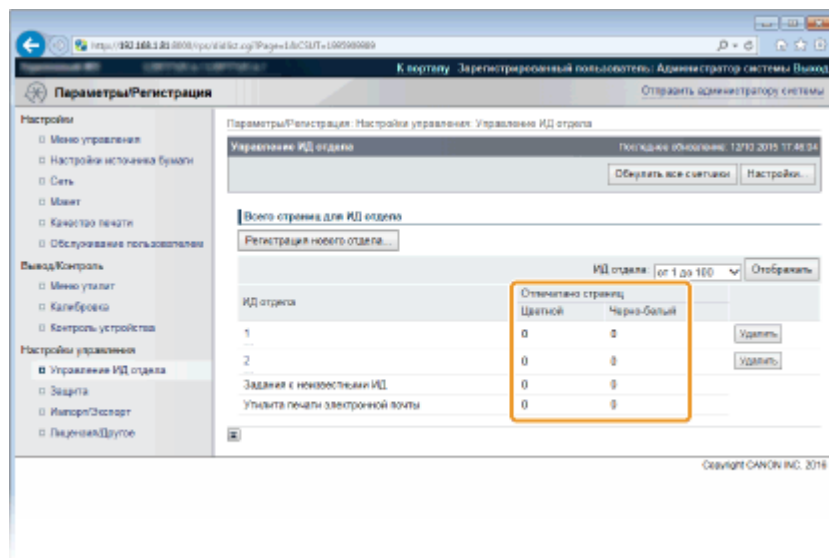

ПРИМЕЧАНИЕ

Печать результатов проверки

▶ Список количества страниц (Р. 606)

Сброс значений счетчиков страниц на ноль

- Если требуется сбросить на ноль значения счетчиков числа страниц для каждого отдела, нажмите текстовую ссылку в столбце [ИД отдела], затем нажмите [Обнулить счетчик] ▶ [ОК].

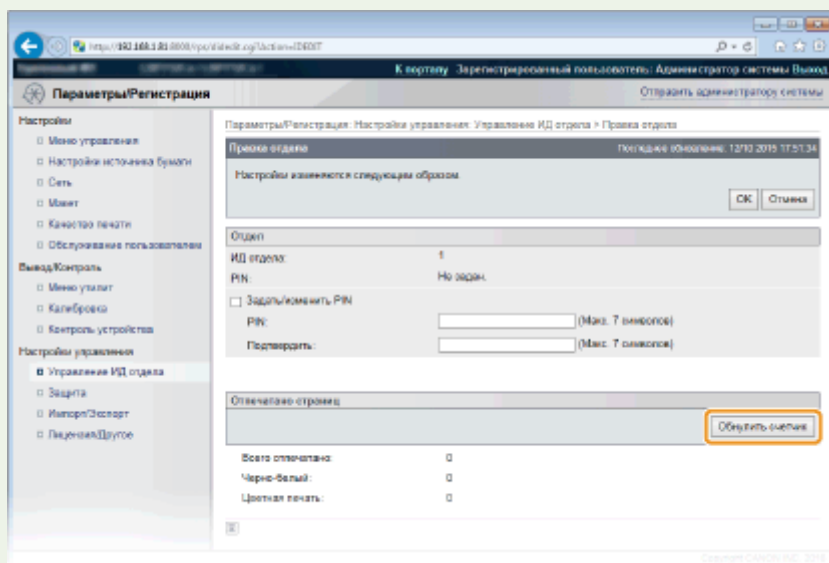

- Если требуется вернуть нулевые значения счетчиков для всех документов, нажмите [Обнулить все счетчики] ▶ [ОК].

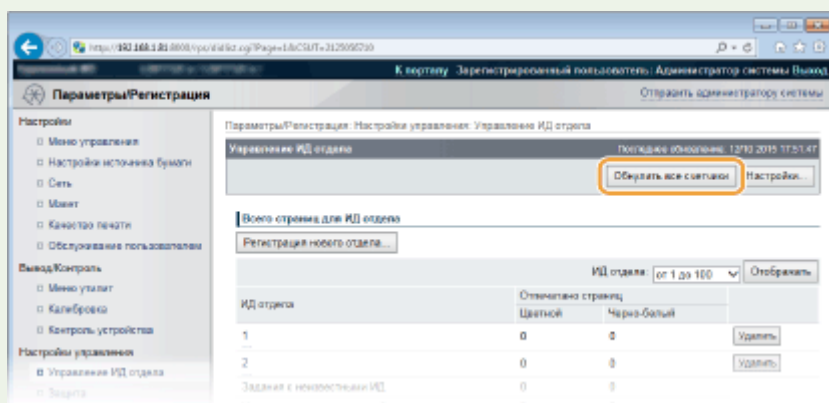

Проверка расходных материалов

129J-07E

Информацию о расходных материалах можно проверить на панели управления.

- ▶ Проверка бумаги (Р. 615)
- ▶ Проверка модели картриджа с тонером (Р. 615)
- ▶ Проверка количества оставшегося тонера (Р. 616)
- ▶ Проверка номера модели контейнера для отработанного тонера (Р. 616)
- ▶ Проверка состояния контейнера для отработанного тонера (Р. 616)

Проверка бумаги

Возможно отображение текущих заданных формата и типа бумаги, а также оставшегося уровня бумаги для каждого источника бумаги.

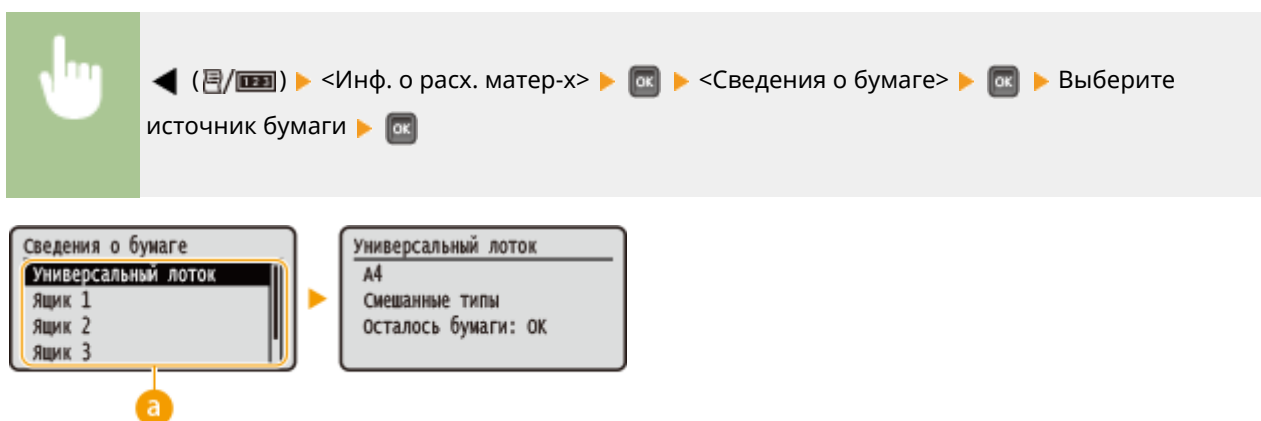

а Выбор источника бумаги

Выберите источник бумаги, для которого отображается информация.

Проверка модели картриджа с тонером

Можно вывести на экран номер модели картриджа с тонером для аппарата.

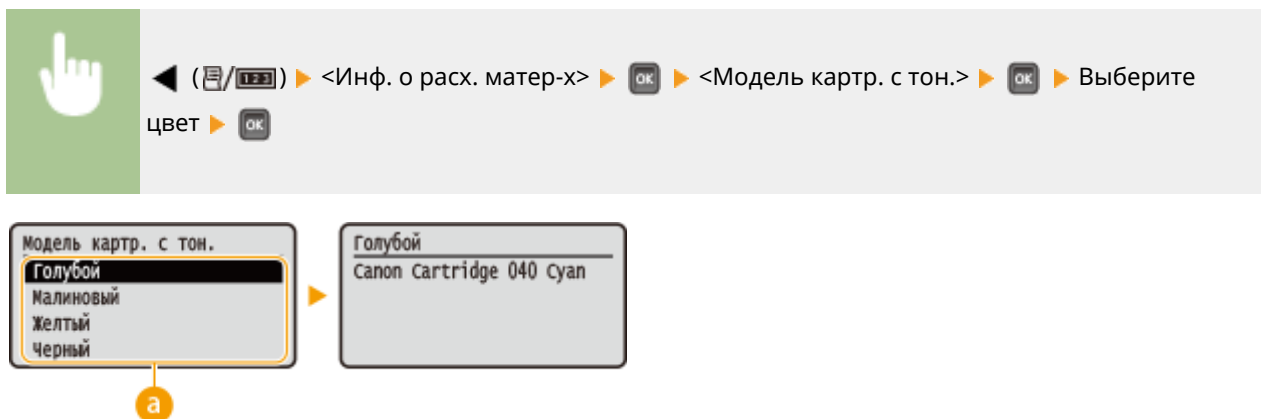

а Выбор цвета

Выберите цвет отображения номера модели.

Проверка количества оставшегося тонера

Можно вывести на экран количество оставшегося тонера.

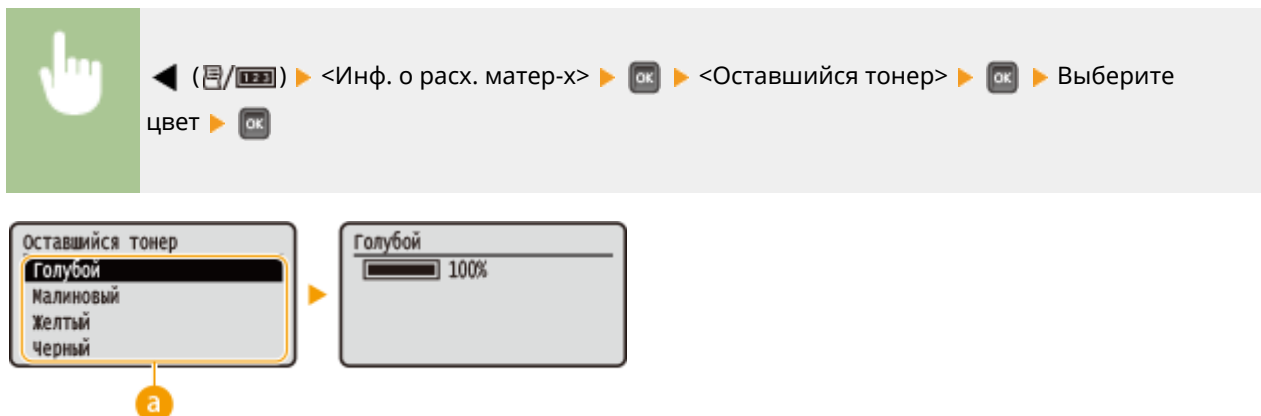

а Выбор цвета

Выберите цвет отображения количества оставшегося тонера.

ПРИМЕЧАНИЕ

- Отображаемый уровень оставшегося тонера является примерным и может отличаться от фактического уровня.

Проверка номера модели контейнера для отработанного тонера

Отображает номер модели контейнера для отработанного тонера, используемого в аппарате.

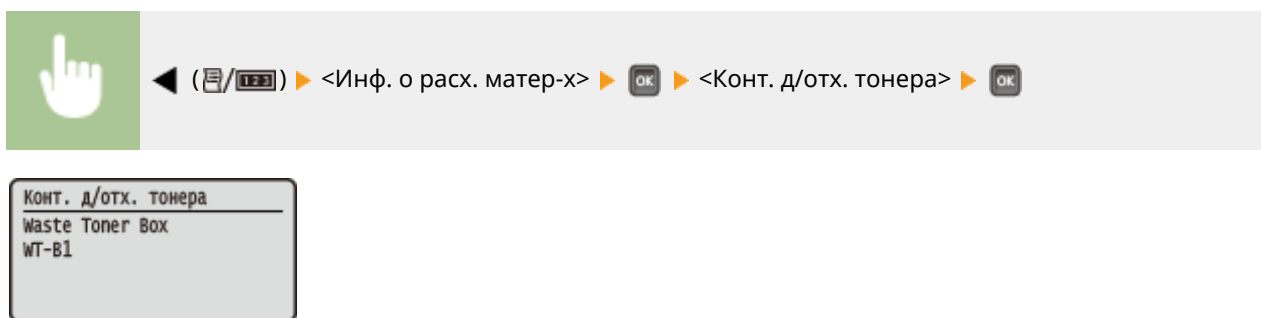

Проверка состояния контейнера для отработанного тонера

Отображает состояние контейнера для отработанного тонера, используемого в аппарате.

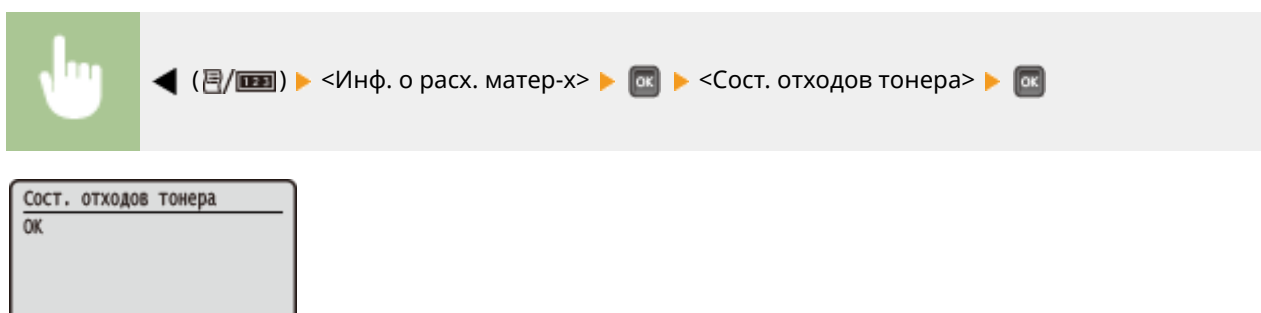

Инициализация настроек

129J-07F

Можно восстановить следующие параметры:

- ▶ **Инициализация меню(Р. 618)**
- ▶ **Инициализация настроек сети(Р. 619)**

Инициализация меню

129J-07H

Можно восстановить для настроек аппарата (▶ **Меню настройки(Р. 372)**) заводские значения по умолчанию.

ВАЖНО

Не нажимайте выключатель питания во время выполнения инициализации

- В случае выключения аппарата во время инициализации он может быть поврежден.

Если задан PIN-код доступа через Удаленный ИП

- PIN-код доступа через удаленный ИП также инициализируется. После инициализации заново укажите PIN-код доступа через Удаленный ИП. ▶ **Установка PIN-кода Remote UI(Р. 270)**

ПРИМЕЧАНИЕ

- Если требуется инициализировать настройки сети, выполните процедуру из раздела ▶ **Инициализация настроек сети(Р. 619)** .
- Если требуется инициализировать настройки в пункте <Наст. позиции печати>, выполните процедуру из раздела ▶ **Наст. позиции печати(Р. 432)** .



▶ () ▶ <Меню инициализации> ▶ ▶ <Да> ▶ ▶ Выполните полную перезагрузку (▶ **Выполнение полной перезагрузки(Р. 512)**)

Инициализация настроек сети

129J-07J

Можно восстановить для настроек сети (▶ **Сеть(Р. 388)**) заводские значения по умолчанию.

ВАЖНО

Не выполняйте инициализацию настроек сети, когда аппарат выполняет печать или принимает данные печати

- Несоблюдение этого требования может привести к неправильной печати, замятию бумаги или повреждению аппарата.



▶ () ▶ <Сеть> ▶ ▶ Проверьте сообщение ▶ ▶ <Иниц. настроек сети> ▶ ▶ <Да> ▶ ▶ Выполните полную перезагрузку (▶ **Выполнение полной перезагрузки(Р. 512)**)

Приложение

Приложение	621
Программное обеспечение сторонних производителей	622
Ключевые моменты функций	623
Забота об окружающей среде и экономия средств	624
Повышение производительности	626
Другие функции	629
Технические характеристики	632
Технические характеристики аппарата	633
Бумага	637
Расходные материалы	642
Дополнительные элементы	644
Установка ПЗУ	646
Установка SD-карты	650
Руководства, входящие в комплект поставки устройства	654
Использование Руководство пользователя	655
Структура экрана Руководство пользователя	656
Просмотр Руководство пользователя	660
Ручные настройки экрана	662
Управление приложениями MEAP	663
Использование FTP-клиентов	664
Подготовка к использованию сервера FTP	665
Печать через клиент FTP (печать по FTP)	668
Задание настроек с помощью FTP-клиента	670
Другое	677
Основные операции в среде Windows	678
Образцы шрифтов	685
Примечание	690
Адреса представительств	694

Приложение

129J-07K

Данная глава содержит информацию о технических спецификациях аппарата, инструкции по использованию Руководство пользователя, ограничения ответственности, информацию об авторских правах и прочую важную информацию.

Программное обеспечение сторонних производителей

129J-08U



Ключевые моменты функций

129J-07L

Воспользуйтесь функциями, описанными в этом разделе. Функции сгруппированы по трем заголовкам: «Забота об окружающей среде и экономия средств», «Повышение производительности» и «Другие функции».

Забота об окружающей среде и экономия средств

129J-07R

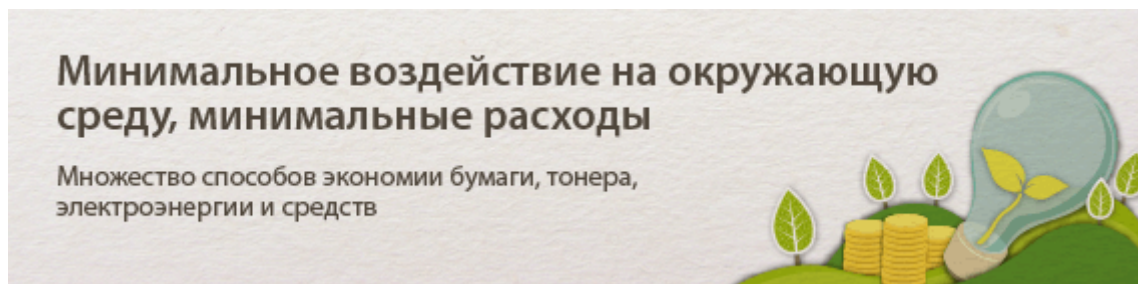

01



Двусторонняя печать

Можно печатать на обеих сторонах бумаги. Используйте двустороннюю печать для экономии бумаги не только для больших заданий печати, но также и при печати лишь нескольких страниц. Для дополнительной экономии комбинируйте двустороннюю печать с печатью в режиме N на 1, при котором несколько страниц печатается на одном листе бумаги. На одном листе можно напечатать до 32 страниц, что очень выгодно и полезно для окружающей среды.



Двусторонняя печать документов с компьютера: **▶ Включение 1-сторонней/2-сторонней печати (P. 84)**

Печать нескольких страниц на одном листе бумаги с компьютера: **▶ Печать нескольких страниц на одном листе (P. 88)**

02



Печать нескольких страниц на одном листе

Многостраничный документ неудобен, его трудно переносить и хранить, а также непросто читать. Но решение существует. Печатайте несколько страниц на одном листе! Это позволяет сэкономить бумагу, а документы станут тоньше и проще в работе. Это еще эффективнее в сочетании с двусторонней печатью.



Печать нескольких страниц на одном листе бумаги с компьютера: **▶ Печать нескольких страниц на одном листе (P. 88)**

Двусторонняя печать документов с компьютера: **▶ Включение 1-сторонней/2-сторонней печати (P. 84)**

03



Спящий режим



Если аппарат не используется в течение некоторого времени, можно экономить энергию, вручную или автоматически переводя его в спящий режим. Не требуется каждый раз выключать питание, но при этом можно минимизировать энергопотребление аппарата. Функция автоматического выключения может дополнительно увеличить экономию, автоматически выключая аппарат, который находится в режиме ожидания в течение длительного времени. Эти удобные функции работают в фоновом режиме, каждый день экономя энергию и деньги.



Экономия энергии путем перевода аппарата в спящий режим: ► **Переход в спящий режим(Р. 63)**

Настройка аппарата на автоматическое выключение: ► **Установка времени автоматического выключения(Р. 66)**

04



Экономия тонера



Для экономии тонера можно использовать режим <Экономия тонера> для печати черновиков и пробных отпечатков. Либо можно переключать режимы в зависимости от цели: использовать нормальный режим для красивых фотографий и режим черновой печати для документов компании, которые не используются для презентаций.



См. раздел ► **Экономия тонера(Р. 105)** для получения более подробных сведений об использовании данной функции.

Повышение производительности

129J-07S

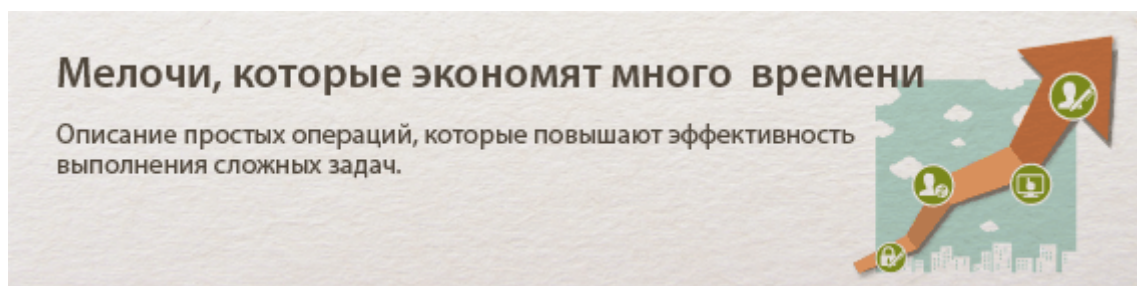

01

Печать без прикладных программ

Данные PDF/PS/EPS/JPEG/TIFF/XPS можно отправлять в аппарат для печати напрямую из Удаленного ИП. Можно также печатать без компьютера, подключив запоминающее устройство USB к аппарату. Открывать файлы не требуется, поэтому не нужно запускать прикладную программу. Это очень удобно, если мало времени и нет доступа к компьютеру.

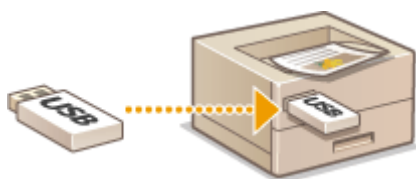

Прямая печать данных из Удаленного ИП:  **Печать без открытия файла (прямая печать)(P. 146)**

Прямая печать данных с запоминающего устройства USB (прямая печать USB):  **Печать с запоминающего устройства USB (прямая печать USB)(P. 118)**

02

Удаленное управление с помощью Удаленный ИП

Удаленный ИП позволяет удаленно управлять аппаратом с настольного компьютера. Можно проверять объем оставшейся бумаги и тонера в картридже, текущее состояние заданий печати, чтобы решить, требуется ли временно прервать задания печати, чтобы напечатать срочные документы, или переместить документы выше в списке заданий, ожидающих печати. Экономьте время и нервы, не ходите между столом и принтером.

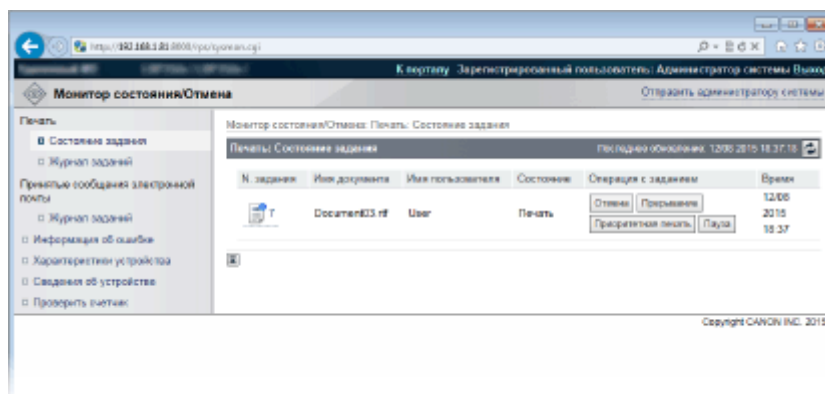

См. раздел **Использование Удаленного ИП(Р. 343)** для получения более подробных сведений об использовании данной функции.

03



Зарегистрируйте часто используемые параметры и вызывайте их в любое время

Все офисные работники пользуются принтером. Если зарегистрировать наиболее популярные параметры в качестве параметров по умолчанию, их можно использовать немедленно. Можно также зарегистрировать часто используемые сочетания параметров печати в качестве «профилей». После этого можно вызывать избранные настройки одной операцией, выбирая профиль, а не каждый параметр при каждой печати.

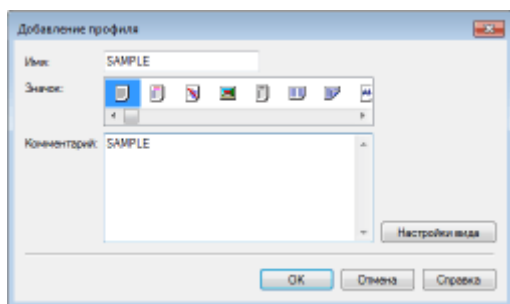

Изменение параметров печати по умолчанию: **Изменение параметров по умолчанию(Р. 114)**

Регистрация комбинаций часто используемых параметров печати в качестве «профилей»: **Регистрация комбинаций часто используемых параметров печати(Р. 112)**

04



Экономия времени с помощью клавиш быстрого вызова

Если нужно напечатать много документов, удобно было бы сделать это одной операцией. Программа Canon PageComposer позволяет объединить несколько документов и напечатать их вместе. Можно также сохранить часто печатаемые документы (например, титульные страницы факсов) на SD-карте в аппарате и печатать их напрямую с панели управления. Не требуется возвращаться к компьютеру и запускать драйвер принтера. Такие способы ускорения экономят время и позволяют работать более эффективно.

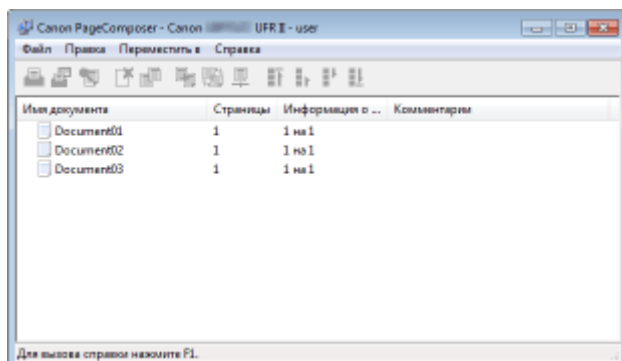

Объединение нескольких документов и их печать за один раз: **Объединение и печать нескольких документов(Р. 107)**

Печать документов, сохраненных на SD-карте, которая установлена в аппарат: **Печать документа, хранящегося в аппарате (печать сохраненного задания)(Р. 136)**

05



Печать с прерыванием для срочных заданий

Нужно срочно напечатать одну страницу, но идет печать 200-страничного документа и еще 5 других заданий печати ожидают своей очереди! В такой ситуации можно использовать функцию печати с прерыванием, чтобы срочно напечатать свою страницу, не отменяя другие задания. После завершения печати вашей страницы печать остальных заданий печати возобновляется автоматически.

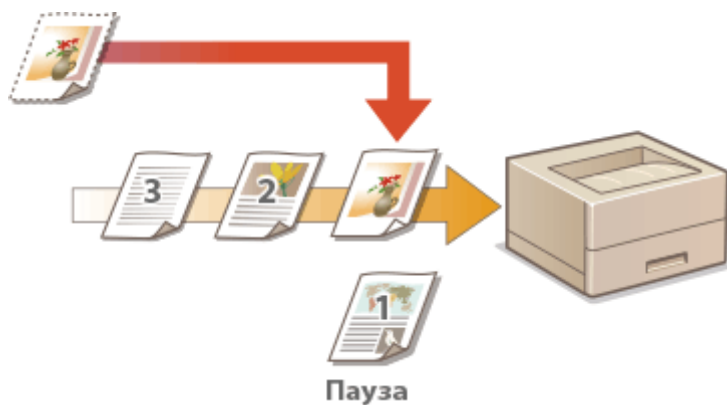

См. раздел ► **Проверка состояния документов для печати (Р. 353)** для получения более подробных сведений об использовании данной функции.

06



Быстрая и интуитивная настройка параметров печати

В драйвере принтера с помощью изображения предварительного просмотра можно с легкостью задать макет страницы и положение переплета, а также выбрать одностороннюю или двухстороннюю печать и т.д. Благодаря простому и удобному механизму настройки в один щелчок можно настраивать параметры печати, одновременно просматривая результат.

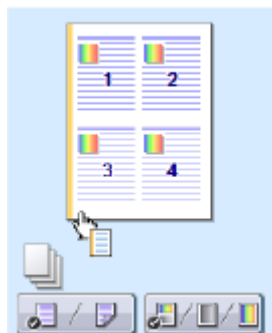

См. раздел ► **Основные операции печати (Р. 73)** для получения более подробных сведений об использовании данной функции.

Другие функции

129J-07U

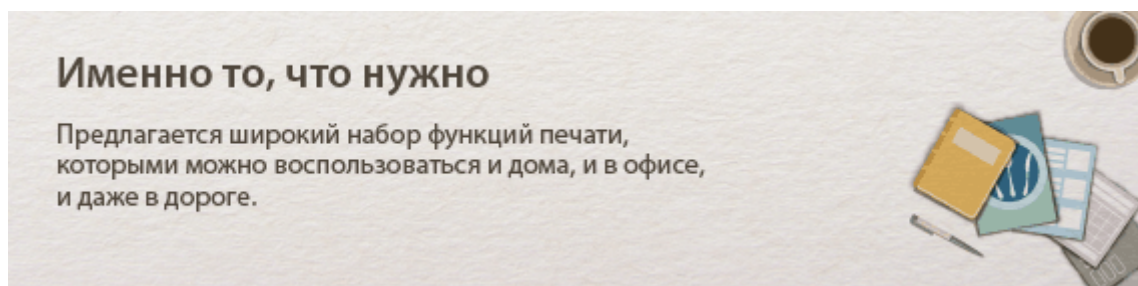

01



Использование смартфона/планшета

Нужно быстро распечатать коммерческое предложение, составленное на планшете во время поездки в командировку? В подобной ситуации поможет приложение Canon Mobile. Даже в отсутствие маршрутизатора беспроводной сети можно подключить аппарат к мобильному устройству напрямую без всяких кабелей и проводов.

Быстро, легко и без помощи компьютера! В вашем распоряжении эти и множество других функций для работы или игр, разработанных с учетом динамики современного мира.



Подробнее об этой функции см. в разделе [Удобное подключение и использование с мобильным устройством \(Р. 169\)](#)

02



Удобство печати с помощью сервиса Google Cloud Print

Подключитесь к сервису Виртуальный принтер Google с помощью вашего ноутбука или мобильного телефона, отправьте свои данные — и вот ваши документы уже перед вами в распечатанном виде. Печатайте в любое время и в любом месте благодаря отлаженному взаимодействию вашего аппарата, мобильного устройства и сервиса Виртуальный принтер Google.



См. раздел [Использование Google Cloud Print \(Р. 181\)](#) для получения более подробных сведений об использовании данной функции.

03



Конфиденциальность печатных документов

Обычно при печати документов с компьютера принтер сразу же выдает результаты. Однако при печати конфиденциальных документов этого хотелось бы избежать. Для этого лишь необходимо воспользоваться функцией защищенной печати. Так, никто кроме вас не будет иметь возможности выводить на печать ваши документы, так как для этого необходимо ввести ваш пароль на панели управления устройства. Не оставляйте ваши конфиденциальные документы в лотке принтера для всеобщего обозрения. Для дополнительной защиты можно напечатать водяные знаки, такие как «КОНФИДЕНЦИАЛЬНО» или «ЧАСТНАЯ КОПИЯ».

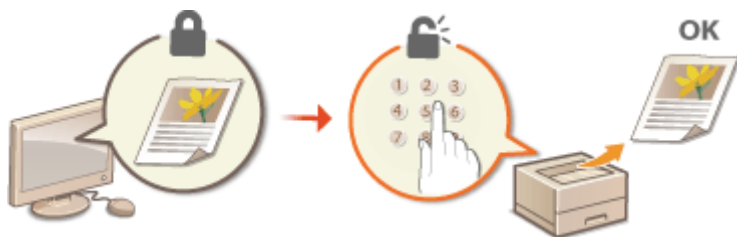

Печать документа с вводом PIN-кода: ► **Печать документа с вводом PIN-кода (Защищенная печать) (Р. 130)**

Печать водяных знаков, таких как «КОНФИДЕНЦИАЛЬНО» по всему документу: ► **Печать водяных знаков (Р. 97)**

04



Создание плакатов

Увеличьте стандартную распечатку, состоящую из одного листа, и сделайте из нее плакат выдающихся размеров. Большой плакат будет напечатан на девяти листах. Совместите их в сетку 3x3 листа и все, готово!

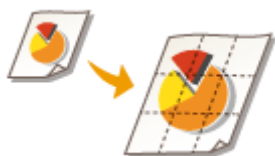

См. раздел ► **Печать плакатов (Р. 90)** для получения более подробных сведений об использовании данной функции.

05



Создание буклетов

В некоторых случаях ваши документы заслуживают более яркого представления, чем просто в виде документов, скрепленных скобкой в верхнем левом углу. Создание буклетов не представляет абсолютно никакого труда. Драйвер печати возьмет на себя задачу по позиционированию страниц. Вам остается лишь аккуратно сложить страницы и скрепить их скобками посередине.



См. раздел **▶ Печать буклетов (Р. 92)** для получения более подробных сведений об использовании данной функции.

06



Автоматический подбор материалов для деловых встреч



При печати нескольких экземпляров многостраничных документов можно использовать функцию «Разобрать» для последовательной печати копий с правильным порядком страниц. Это удобно при подготовке материалов для деловых встреч и презентаций.



См. раздел **▶ Сортировка документов постранично (Р. 86)** для получения более подробных сведений об использовании данной функции.

Технические характеристики

129J-07W

Ввиду усовершенствования аппарата его технические характеристики могут быть изменены без предварительного уведомления.

▶ **Технические характеристики аппарата(Р. 633)**

▶ **Бумага(Р. 637)**

Технические характеристики аппарата

129J-07X

- ▣ Технические характеристики аппаратных средств (Р. 633)
- ▣ Технические характеристики контроллера (Р. 635)
- ▣ Технические характеристики программного обеспечения (Р. 636)

Технические характеристики аппаратных средств

Тип	Настольный страничный принтер
Способ печати	Полупроводниковый лазер + электрофотографический метод сухого типа
Система закрепления тонера	Система закрепления по требованию
Разрешение	600 точек на дюйм
Скорость печати *1 (Обычная бумага (60 – 90 г/м ²), А4, непрерывная печать)	<p>LBP712Сх Черно-белая печать</p> <ul style="list-style-type: none"> • 1-сторонняя печать: 38 лист./мин • 2-сторонняя печать: 38 стр./мин *2 <p>Цветная печать</p> <ul style="list-style-type: none"> • 1-сторонняя печать: 38 лист./мин • 2-сторонняя печать: 38 стр./мин *2 <p>LBP710Сх Черно-белая печать</p> <ul style="list-style-type: none"> • 1-сторонняя печать: 33 лист./мин • 2-сторонняя печать: 33 стр./мин *2 <p>Цветная печать</p> <ul style="list-style-type: none"> • 1-сторонняя печать: 33 лист./мин • 2-сторонняя печать: 33 стр./мин *2
Время прогрева *3 (от включения питания аппарата до его перехода в режим ожидания)	<ul style="list-style-type: none"> • Обычный запуск: 31 с или менее • Быстрый запуск: 2 с или менее
Время восстановления *4 (время перехода из спящего режима в режим ожидания)	<ul style="list-style-type: none"> • Средний (спящий режим принтера): 6 с или менее • Высокий (глубокий сон): 6 с или менее
Время первой печати *4 (1-сторонняя печать на бумаге формата А4 с использованием выводного лотка)	<ul style="list-style-type: none"> • Черно-белая печать: 5,1 с • Цветная печать: 6,0 с
Разрешенная бумага	▣ Бумага (Р. 637)
Двусторонняя печать	<ul style="list-style-type: none"> • Стандартный формат: А4, В5, А5, Legal, Letter, Executive, Foolscap и 16K, Indian Legal, Government Legal, Government Letter, Australia Foolscap • Специальный формат бумаги: Ширина 148,0 – 215,9 мм, длина 210,0 – 355,6 мм
Вывод бумаги	Лицевой стороной вниз

<p>Емкость выводных лотков *5 (Выходной лоток)</p>	<p>Прибл. 200 листов</p>
<p>Шум (измеряется в соответствии с ISO 7779, декларированный уровень излучения шума соответствует ISO 9296)</p>	<p>LwAd (заявленный уровень звуковой мощности, взвешенный по кривой А (1 Б = 10 дБ))</p> <ul style="list-style-type: none"> • В режиме ожидания: LBP712Cx 5,0 Б или менее LBP710Cx 5,1 Б или менее • Во время печати: LBP712Cx Черно-белая печать: 1-сторонняя печать: 6,5 Б или менее 2-сторонняя печать: 6,7 Б или менее Цветная печать: 1-сторонняя печать: 6,6 Б или менее 2-сторонняя печать: 6,7 Б или менее LBP710Cx Черно-белая печать: 1-сторонняя печать: 6,5 Б или менее 2-сторонняя печать: 6,7 Б или менее Цветная печать: 1-сторонняя печать: 6,5 Б или менее 2-сторонняя печать: 6,7 Б или менее <p>LpAm (заявленный эквивалентный уровень звукового давления в децибелах А (позиция наблюдателя))</p> <ul style="list-style-type: none"> • В режиме ожидания: LBP712Cx 36 дБ LBP710Cx 37 дБ • Во время печати: Черно-белая печать: 1-сторонняя печать: 50 дБ 2-сторонняя печать: 52 дБ Цветная печать: 1-сторонняя печать: 51 дБ 2-сторонняя печать: 52 дБ
<p>Условия эксплуатации (только главный блок)</p>	<p>Требования к системе</p> <ul style="list-style-type: none"> • Температура: 10 – 30 °С • Влажность: от 20 до 80 % относительной влажности (без конденсации)
<p>Источник питания</p>	<p>220 – 240 В (± 10 %), 50/60 Гц (± 2 Гц)</p>
<p>Потребляемая мощность *6 (при 20 °С)</p>	<ul style="list-style-type: none"> • Макс.: 1 470 Вт или менее • Во время работы: прибл. 590 Вт (LBP712Cx) прибл. 570 Вт (LBP710Cx) • В режиме ожидания: прибл. 34 Вт • В спящем режиме: <Сред. (спящ. режим)> *7: Прибл. 6,1 Вт (подключение по проводной локальной сети)

Приложение

	<p>Прибл. 6,4 Вт (подключение по USB)</p> <p><Выс. (усил. сп.реж.)> *7:</p> <p>Прибл. 1,3 Вт (подключение по проводной локальной сети)</p> <p>Прибл. 2,4 Вт (подключение по USB)</p> <ul style="list-style-type: none"> ● В выключенном состоянии: 0,16 Вт или менее (завершение работы) 0,84 Вт или менее (быстрое выключение)
Расходные материалы	Расходные материалы(Р. 642)
Вес *8	Прибл. 24,8 кг

*1 Скорость печати может быть ниже в зависимости от выходного разрешения, формата бумаги, типа бумаги, ориентации бумаги и указанного количества печатаемых листов.

*2 Для 2-сторонней печати одна страница, напечатанная на лицевой стороне листа, и другая страница, напечатанная на обратной стороне, считаются как один лист на выводе.

*3 Может изменяться в зависимости от условий эксплуатации аппарата (включая присоединенные дополнительные аксессуары и среду установки).

*4 Может изменяться в зависимости от условий вывода.

*5 Может зависеть от среды установки и используемого типа бумаги.

*6 Даже когда принтер выключен, если вилка питания подключения к электрической розетке, принтер все равно потребляет небольшое количество энергии. Чтобы полностью прекратить расход электроэнергии, отсоедините вилку питания от электрической розетки.

*7 В зависимости от ситуации потребляемая мощность может быть выше приведенных здесь значений, даже если для спящего режима задано значение <Сред. (спящ. режим)> или <Выс. (усил. сп.реж.)>.

*8 Вес аппарата без веса картриджа с тонером.

Технические характеристики контроллера

Процессор	264 МГц + 528 МГц
Емкость памяти (ОЗУ)	1 024 МБ
Интерфейс подключения к узлу	<ul style="list-style-type: none"> ● Интерфейс USB: Hi-Speed USB x 4 (передняя панель x 1, задняя панель x 3) ● Сетевой интерфейс: Общий для 10BASE-T/100BASE-TX/1000BASE-T (RJ-45) Полный дуплекс/полудуплекс
Пользовательский интерфейс	<ul style="list-style-type: none"> ● ЖК-дисплей: 132 x 65 точек ЖК-дисплей F-STN ● Светодиодные индикаторы: 5 ● Клавиши управления: 12 клавиш ● Цифровые клавиши: да
Разъем для ПЗУ	1 разъем
Гнездо карт SD	1 гнездо

Технические характеристики программного обеспечения

Встроенные команды управления	PCL6, PostScript 3, UFR II, PDF и XPS
Встроенный масштабируемый шрифт	<ul style="list-style-type: none"> • PCL: 93 масштабируемых шрифта, 10 растровых шрифтов • PS: 136 стандартных шрифтов
Диапазон печати	▶ Область печати(Р. 640)
Сетевой интерфейс	<p>Поддерживаемый протокол</p> <ul style="list-style-type: none"> • TCP/IP (тип кадра: Ethernet II) • SMB (дополнительно) <p>Приложение печати</p> <ul style="list-style-type: none"> • LPD • RAW • IPP/IPPS • FTP • WSD

Бумага

129J-07Y

■ Поддерживаемые форматы бумаги

Ниже перечислены форматы бумаги, которые можно загружать в кассету для бумаги, универсальный лоток и дополнительные источники бумаги.

✓ : Доступно — : Недоступно

Формат бумаги	Секция 1	Кассета 2 – 4 (дополнительно)	Универсальный лоток	Автоматическая двусторонняя печать *1
A4 (210,0 x 297,0 мм)	✓	✓	✓	✓
B5 (182,0 x 257,0 мм)	✓	✓	✓	✓
A5 *2 (148,0 x 210,0 мм)	✓	✓	✓	✓
A6 (105,0 x 148,0 мм)	✓	✓	✓	—
Legal (LGL) (215,9 x 355,6 мм)	—	✓	✓	✓
Letter (LTR) (215,9 x 279,4 мм)	✓	✓	✓	✓
Statement (STMT)	✓	✓	✓	—

*1 Возможна автоматическая 2-сторонняя печать без замены бумаги.

*2 Возможна загрузка в книжной ориентации. Автоматическая 2-сторонняя печать возможна только в случае, когда бумага загружена в альбомной ориентации.

*3 Доступны следующие форматы:

- При загрузке в альбомной ориентации (только при использовании драйвера принтера UFR II):
148,0 – 215,9 мм, 148,0 – 215,9 мм
- При загрузке в альбомной ориентации:
101,6 – 215,9 мм, 148,0 – 297,0 мм

*4 Доступны следующие форматы:

- При загрузке в альбомной ориентации (только при использовании драйвера принтера UFR II):
148,0 – 215,9 мм, 148,0 – 215,9 мм
- При загрузке в альбомной ориентации:
101,6 – 215,9 мм, 148,0 – 355,6 мм

*5 Доступны следующие размеры:

- При загрузке в альбомной ориентации (только при использовании драйвера принтера UFR II):
127,0 – 215,9 мм, 127,0 – 215,9 мм
- При загрузке в альбомной ориентации:
76,2 – 215,9 мм, 127,0 – 355,6 мм

*6 Доступны следующие размеры:

- 148,0 – 215,9 мм, 210,0 – 355,6 мм

Приложение

Формат бумаги	Секция 1	Кассета 2 – 4 (дополнительно)	Универсальный лоток	Автоматическая двусторонняя печать *1
(139,7 x 215,9 мм)				
Executive (EXEC) (184,1 x 266,7 мм)	✓	✓	✓	✓
Foolscap (FLSC) (215,9 x 330,2 мм)	—	✓	✓	✓
16K (195,0 x 270,0 мм)	✓	✓	✓	✓
Карточка каталога (76,2 x 127,0 мм)	—	—	✓	—
Indian Legal (215,0 x 345,0 мм)	—	✓	✓	✓
Government Legal (203,0 x 330,0 мм)	—	✓	✓	✓
Government Letter (203,0 x 267,0 мм)	✓	✓	✓	✓
Australia Foolscap (206,0 x 337,0 мм)	—	✓	✓	✓
Открытка (100,0 x 148,0 мм)	—	—	✓	—
Ответная открытка (148,0 x 200,0 мм)	—	—	✓	—
Открытка 4 в 1 (200,0 x 296,0 мм)	—	—	✓	—

*1 Возможна автоматическая 2-сторонняя печать без замены бумаги.

*2 Возможна загрузка в книжной ориентации. Автоматическая 2-сторонняя печать возможна только в случае, когда бумага загружена в альбомной ориентации.

*3 Доступны следующие форматы:

- При загрузке в альбомной ориентации (только при использовании драйвера принтера UFR II):
148,0 – 215,9 мм, 148,0 – 215,9 мм
- При загрузке в альбомной ориентации:
101,6 – 215,9 мм, 148,0 – 297,0 мм

*4 Доступны следующие форматы:

- При загрузке в альбомной ориентации (только при использовании драйвера принтера UFR II):
148,0 – 215,9 мм, 148,0 – 215,9 мм
- При загрузке в альбомной ориентации:
101,6 – 215,9 мм, 148,0 – 355,6 мм

*5 Доступны следующие размеры:

- При загрузке в альбомной ориентации (только при использовании драйвера принтера UFR II):
127,0 – 215,9 мм, 127,0 – 215,9 мм
- При загрузке в альбомной ориентации:
76,2 – 215,9 мм, 127,0 – 355,6 мм

*6 Доступны следующие размеры:

- 148,0 – 215,9 мм, 210,0 – 355,6 мм

Формат бумаги	Секция 1	Кассета 2 – 4 (дополнительно)	Универсальный лоток	Автоматическая двусторонняя печать *1
Конверт NAGAGATA 3 (120,0 x 235,0 мм)	—	—	✓	—
Конверт YOUNAGATA 3 (Younaga 3) (235,0 x 120,0 мм)	—	—	✓	—
Конверт No. 10 (COM10) (104,7 x 241,3 мм)	—	—	✓	—
Конверт Monarch (98,4 x 190,5 мм)	—	—	✓	—
Конверт C5 (ISO-C5) (162,0 x 229,0 мм)	—	—	✓	—
Конверт DL (110,0 x 220,0 мм)	—	—	✓	—
Специальный формат бумаги	✓ *3	✓ *4	✓ *5	✓ *6

*1 Возможна автоматическая 2-сторонняя печать без замены бумаги.

*2 Возможна загрузка в книжной ориентации. Автоматическая 2-сторонняя печать возможна только в случае, когда бумага загружена в альбомной ориентации.

*3 Доступны следующие форматы:

- При загрузке в альбомной ориентации (только при использовании драйвера принтера UFR II):
148,0 – 215,9 мм, 148,0 – 215,9 мм
- При загрузке в альбомной ориентации:
101,6 – 215,9 мм, 148,0 – 297,0 мм

*4 Доступны следующие форматы:

- При загрузке в альбомной ориентации (только при использовании драйвера принтера UFR II):
148,0 – 215,9 мм, 148,0 – 215,9 мм
- При загрузке в альбомной ориентации:
101,6 – 215,9 мм, 148,0 – 355,6 мм

*5 Доступны следующие размеры:

- При загрузке в альбомной ориентации (только при использовании драйвера принтера UFR II):
127,0 – 215,9 мм, 127,0 – 215,9 мм
- При загрузке в альбомной ориентации:
76,2 – 215,9 мм, 127,0 – 355,6 мм

*6 Доступны следующие размеры:

- 148,0 – 215,9 мм, 210,0 – 355,6 мм

ПРИМЕЧАНИЕ

- По умолчанию задан формат бумаги <A4>. Если используется бумага другого формата, измените настройку формата бумаги.
 - ▶ **Определение размера и типа бумаги в лотке(Р. 58)**
 - ▶ **Определение размера и типа бумаги в универсальном лотке(Р. 60)**
- Некоторые форматы бумаги могут не отображаться в зависимости от драйвера принтера. Если формат бумаги, который вы хотите использовать, не отображается, загрузите драйвер принтера UFR II / UFR II LT V4 с веб-сайта Canon. Если Вы не можете загрузить его, обратитесь к местному авторизованному дилеру Canon или в службу поддержки Canon.

■ Тип бумаги и емкость источника бумаги

Для данного аппарата можно использовать бумагу, отбеленную без применения хлора.

ПРИМЕЧАНИЕ

- В зависимости от используемого типа бумаги качество печати может снижаться. Все значения емкости источников бумаги, приведенные в следующей таблице, служат только для ориентировки и могут отличаться от фактической емкости.

— : Недоступно

Тип бумаги		Кассета	Универсальный лоток
Обычная бумага *1*2	60 – 80 г/м ²	550 листов *3	100 листов
	81 – 90 г/м ²	400 листов	80 листов
Плотная бумага	91 – 105 г/м ² *2	400 листов	80 листов
	106 – 128 г/м ² *2	400 листов	80 листов
	129 – 163 г/м ² *2	250 листов	50 листов
	164 – 216 г/м ²	—	30 листов
Грубая бумага	60 – 105 г/м ²	400 листов	80 листов
Этикетки		100 листов	—
Открытка/Ответная открытка/Открытка 4 в 1 *4		—	50 листов
Конверт		—	10 листов

*1 Также доступна восстановленная бумага.

*2 Возможна автоматическая 2-сторонняя печать без замены бумаги.

*3 Емкость источника бумаги при использовании бумаги 80 г/м². Для бумаги 64 г/м² возможна загрузка до 640 листов.

*4 Нельзя использовать открытки для струйных принтеров и ответные открытки.

■ Тип бумаги и настройка аппарата

► Загрузка бумаги(Р. 38)

■ Область печати

Затененные участки в следующей таблице обозначают области печати документа. Для конвертов верхнее, нижнее, левое и правое поля имеют значение 10 мм.

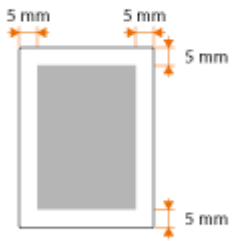

Расходные материалы

129J-080

В этом разделе описаны расходные материалы аппарата и примерные сроки их замены. Приобретайте расходные материалы у местного авторизованного дилера Canon. При хранении расходных материалов и обращении с ними соблюдайте меры предосторожности в отношении безопасности и охраны здоровья (▶ **Расходные материалы (P. 10)**). Для оптимального качества печати рекомендуется использовать оригинальные тонер, картридж и компоненты Canon.



ПРИМЕЧАНИЕ

- В зависимости от среды установки аппарата, формата или типа бумаги может потребоваться замена картриджа до истечения срока его действия.

■ Картриджи с тонером

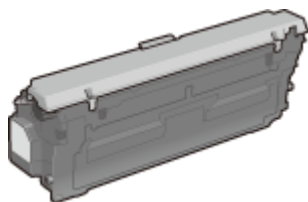

Входящие в комплект картриджи с тонером

Средний ресурс* картриджей с тонером, входящих в комплект поставки устройства, приведен ниже.

- Черный: 6 300 листов
- Y (желтый), M (пурпурный) и C (голубой): 5 400 листов

* Средний ресурс основан на «ISO/IEC 19798» — глобальном стандарте, устанавливающим «Способ определения ресурса картриджей с тонером для цветных принтеров и многофункциональных устройств, содержащих компоненты принтера» и выпущенным ISO (Международной организацией по стандартизации) при печати на бумаге формата A4 с плотностью печати по умолчанию.

Запасные картриджи с тонером

Для оптимального качества печати рекомендуется использовать фирменный картридж с тонером Canon.

Фирменный картридж с тонером Canon	Средний ресурс картриджа с тонером *
Canon Cartridge 040 Black (Черный)	6 300 листов
Canon Cartridge 040 Yellow (Желтый) Canon Cartridge 040 Magenta (Пурпурный) Canon Cartridge 040 Cyan (Голубой)	5 400 листов
Canon Cartridge 040 H Black (Черный)	12 500 листов
Canon Cartridge 040 H Yellow (Желтый) Canon Cartridge 040 H Magenta (Пурпурный)	10 000 листов

Canon Cartridge 040 H Cyan (Голубой)

ПРИМЕЧАНИЕ

- При замене картриджей с тонером ► **Процедура замены картриджей с тонером(Р. 585)**

■ Waste Toner Box WT-B1

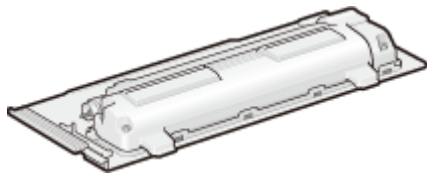

Среднее количество страниц, которые можно напечатать с одним контейнером для отработанного тонера, равно 54 000 (при использовании бумаги формата А4 или Letter).

ПРИМЕЧАНИЕ

- При замене контейнера для отработанного тонера ► **Порядок замены контейнера для отработанного тонера(Р. 589)**

Дополнительные элементы

129J-081

Описанные ниже дополнительные компоненты позволяют использовать функционал аппарата в полной мере. Дополнительные компоненты можно приобрести в точке розничной продажи, в которой был куплен аппарат, или у местного дилера Canon.

■ Paper Feeder PF-D1

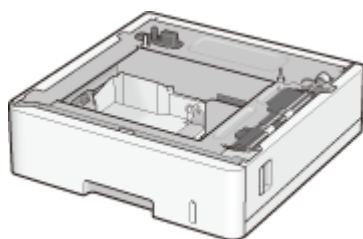

Дополнительная кассета для бумаги позволяет загружать бумагу другого формата, отличного от загружаемого в стандартную кассету для бумаги, экономя время и трудозатраты при смене формата бумаги.

Доступная бумага	▶ Бумага(Р. 637)
Источник питания	Из главного блока
Габариты (Ш x Д x В)	458 x 464 x 150 мм
Вес	Прибл. 6,1 кг

Способ установки

См. документ «Начало работы».

ПРИМЕЧАНИЕ

- Можно установить до трех устройств подачи бумаги в LBP712Cx и одно устройство подачи бумаги в LBP710Cx.

■ Barcode Printing Kit-F1

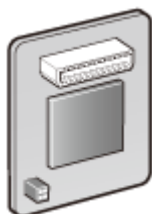

Если в аппарат установлен Barcode Printing Kit-F1, добавляется режим печати штрих-кодов, позволяющий печатать штрих-коды с компьютера.

Barcode Printing Kit-F1 содержит следующие шрифты для штрих-кодов.

- OCR-B
- Symb. FontInform
- Symbole stethos
- BarDIMM ©1997
- USPS ZEBRA+4Stat

Эта опция позволяет создавать штрих-коды различных форматов. Обратите внимание, что для печати штрих-кодов должен быть включен язык PCL. Информацию об использовании Barcode Printing Kit см. в разделе Barcode Printing Guide (Руководство по печати штрих-кодов) (руководство в PDF-файле).

Способ установки

- ▶ **Установка ПЗУ(Р. 646)**

■ PCL International Font Set-C1



Если в аппарат установлен PCL International Font Set-C1, для PCL-принтера добавляются указанные ниже шрифты. В результате возможен вывод с использованием нескольких языков в среде Unicode SAP.

- Andale® и WorldType® Collection J (японская версия)
- Andale® и WorldType® Collection K (корейская версия)
- Andale® и WorldType® Collection S (версия для упрощенного китайского)
- Andale® и WorldType® Collection T (версия для традиционного китайского)

Для поддержки различных написаний символов в зависимости от региона предусмотрены четыре версии шрифтов.

Способ установки

- ▶ **Установка ПЗУ(Р. 646)**

■ SD CARD-C1



Можно установить SD-карту для использования указанных ниже функций.

- Защищенная печать
 - ▶ **Печать документа с вводом PIN-кода (Защищенная печать) (Р. 130)**
- Печать сохраненного задания
 - ▶ **Печать документа, хранящегося в аппарате (печать сохраненного задания) (Р. 136)**
- Печать с прерыванием, приоритетная печать, приостановка/возобновление
 - ▶ **Проверка состояния документов для печати(Р. 353)**
- Печать SMB
 - ▶ **Настройка SMB(Р. 248)**
- Спулер
 - ▶ **Спулер(Р. 403)**

Способ установки

- ▶ **Установка SD-карты(Р. 650)**

ВАЖНО

- При утилизации ненужной SD-карты во избежание утечки персональной информации выполните для этой карты операцию <Полн. удалить данные> или физически уничтожьте карту. ▶ **Установка SD-карты(Р. 650)**

Установка ПЗУ

129J-082

В этом разделе рассматривается порядок установки в аппарат дополнительного модуля ПЗУ. Для использования ПЗУ его необходимо подключить к разъемам ПЗУ под задней крышкой аппарата. Перед установкой ПЗУ ознакомьтесь с мерами предосторожности из раздела **Установка(Р. 3)**.



ВАЖНО

Меры предосторожности при установке ПЗУ

- Не допускайте контакта любых металлических предметов (например, винтов) с печатными платами внутри аппарата. В противном случае можно повредить аппарат.
- Не касайтесь внутренних деталей, контактных дорожек на печатных платах, разъемов или переключателей. Это может привести к повреждению аппарата.
- Не включайте питание при открытой крышке ПЗУ. Несоблюдение этого требования может привести к повреждению аппарата.

Меры предосторожности в отношении статического электричества

ПЗУ содержит компоненты, чувствительные к статическому электричеству. Во избежание повреждения ПЗУ статическим электричеством соблюдайте приведенные ниже меры предосторожности.

- Перед работой с ПЗУ прикоснитесь к металлической детали в помещении, чтобы снять заряд статического электричества со своего тела.
- Во время работы не дотрагивайтесь до предметов, на которых образуются заряды статического электричества (например, до дисплеев).
- Во избежание влияния статического электричества извлекайте ПЗУ из защитной оболочки только непосредственно перед подключением к разъемам ПЗУ.

1 Выключите аппарат и отсоедините вилку кабеля питания от розетки сети переменного тока.

ВАЖНО:

- При выключении питания завершайте работу аппарата с панели управления, не используя выключатель питания. **Выключение питания (завершение работы)(Р. 34)**

2 Снимите заднюю крышку.

- 1 Нажав защелку, немного приоткройте крышку на себя.



- 2** Снимите правую крышку в направлении, показанном стрелкой.

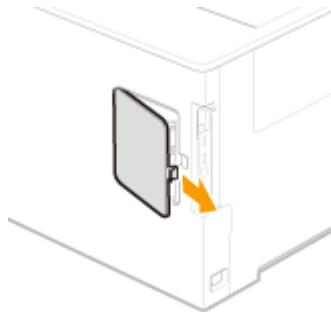

3 Снимите крышку ПЗУ.

- 1** Выверните винты с помощью монеты.

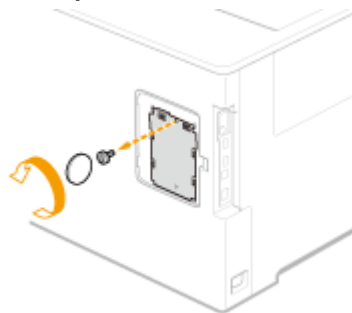

- 2** Откройте крышку ПЗУ и снимите ее в направлении, показанном стрелкой.

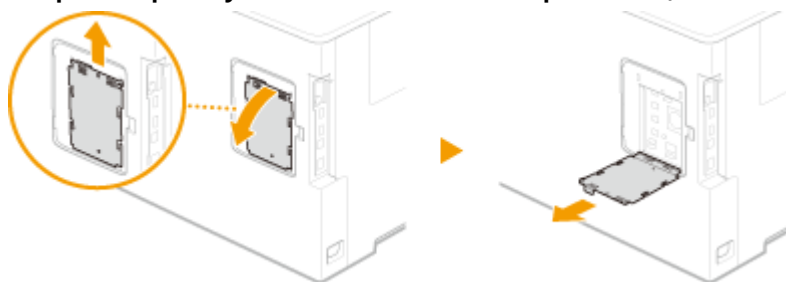

4 Установите ПЗУ.

- Совместив ПЗУ с двумя разъемами ПЗУ аппарата, надежно вставьте ПЗУ до упора.

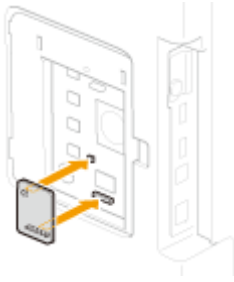

ПРИМЕЧАНИЕ:

При отсоединении ПЗУ

- Возьмитесь за края ПЗУ и извлеките модуль, как показано на рисунке ниже.



5 Установите на место крышку ПЗУ.

- 1** Закройте крышку ПЗУ, нажав защелку крышки ПЗУ в направлении, показанном стрелкой.

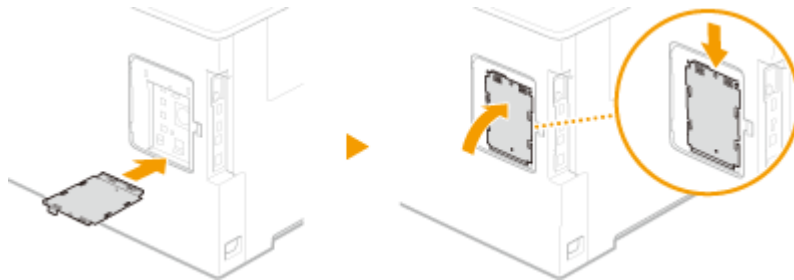

- 2** С помощью монеты установите на место винты.

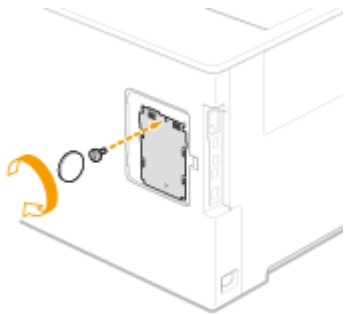

- 6** Установите заднюю крышку в направлении, показанном стрелкой, и закройте ее, нажимая на защелку.

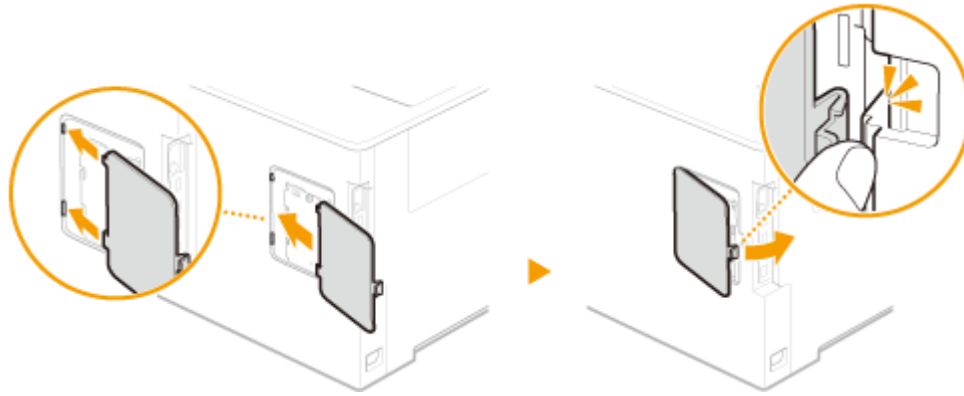

ПРИМЕЧАНИЕ

- Если одновременно требуется установить SD-карту, переходите к разделу **Установка SD-карты (Р. 650)**.

■ Проверка правильности установки комплекта Barcode Printing Kit-F1

Распечатайте страницу **Стр. конфигурации (Р. 506)** и убедитесь, что в группе «PCL» отображается пункт «BarDIMM».
Если пункт «BarDIMM» отображается, модуль ПЗУ установлен правильно.

ПРИМЕЧАНИЕ:

Если пункт «BarDIMM» не отображается

- Модуль ПЗУ установлен неправильно. Снимите модуль ПЗУ с аппарата и установите его заново.

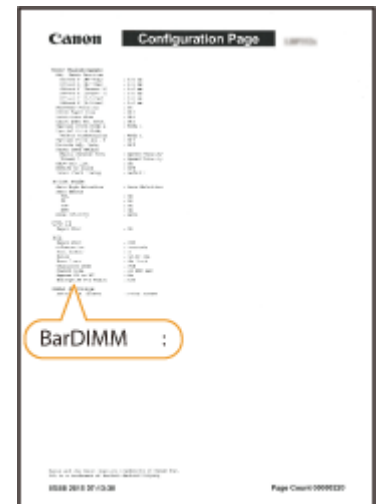

Установка SD-карты

129J-083

В этом разделе рассматривается порядок установки и инициализации SD-карты. Установите SD-карту в гнездо SD-карты на левой панели аппарата. Перед установкой SD-карты ознакомьтесь с мерами предосторожности, приведенными в разделе **Установка(Р. 3)**. Обратите внимание, что данные в аппарате, которые хранятся на SD-карте, шифруются. Это гарантирует безопасное использования SD-карты в компьютере или в прочих ситуациях, поскольку зашифрованные данные с SD-карты защищены от неуполномоченного извлечения.



ПРИМЕЧАНИЕ

- Перед установкой SD-карты проверьте, не защищена ли она от записи. Если карта защищена от записи, перед установкой разблокируйте ее.

1 Выключите аппарат и отсоедините вилку кабеля питания от розетки сети переменного тока.

ВАЖНО:

- При выключении питания завершайте работу аппарата с панели управления, не используя выключатель питания. **Выключение питания (завершение работы)(Р. 34)**

2 Снимите крышку гнезда для SD-карты.

1 Выверните винты с помощью монеты.

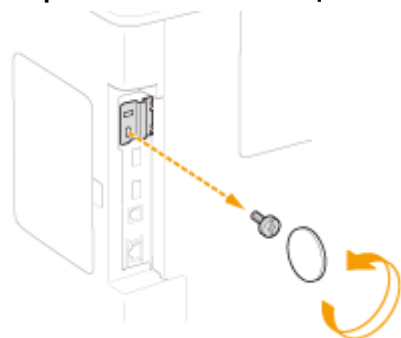

2 Откройте крышку гнезда для SD-карты и снимите ее в направлении, показанном стрелкой.



3 Установите SD-карту.

- Вставьте SD-карту в гнездо для SD-карты до щелчка.

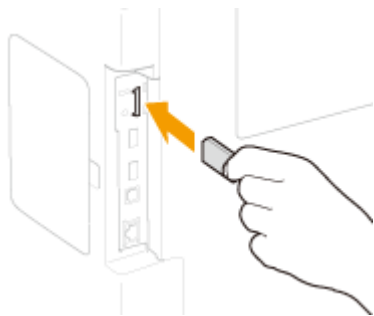

ПРИМЕЧАНИЕ:

При извлечении SD-карты

- Нажмите на SD-карту до щелчка, как показано на рисунке, уберите палец, затем извлеките карту.



4 Установите на место крышку гнезда для SD-карты.

- 1 Закройте крышку гнезда для SD-карты, нажав защелку крышки.

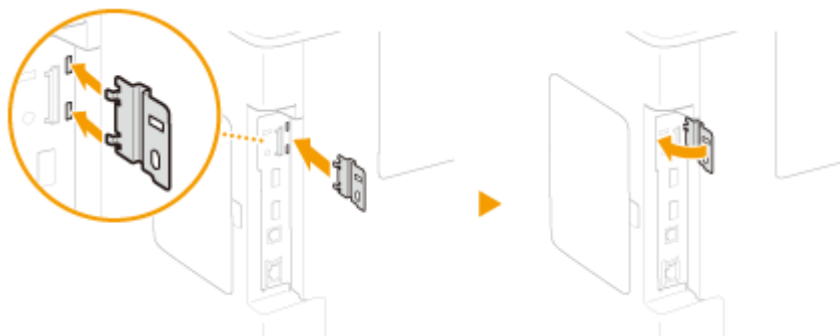

- 2 С помощью монеты установите на место винты.

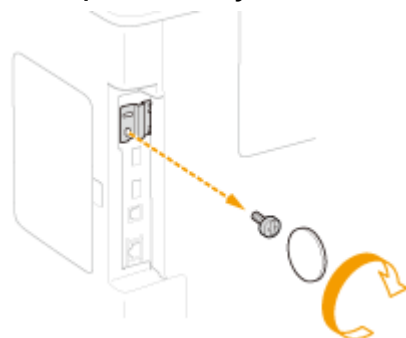

ПРИМЕЧАНИЕ

Гнездо SD-карты с защитой от похищения

- Крышка гнезда для SD-карты снабжена защитным гнездом, к которому можно прикрепить защитный тросик или эквивалентное устройство.
- Отверстие защитного гнезда имеет ширину 3,4 мм и высоту 7,4 мм.
- С вопросами относительно защитного гнезда обращайтесь к местному авторизованному дилеру Canon.

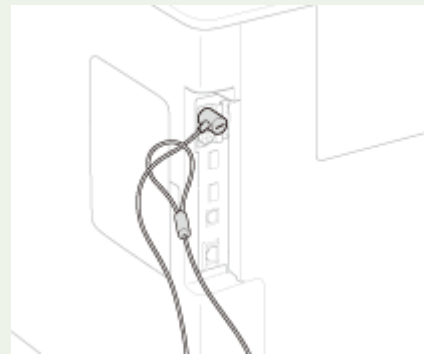

■ Инициализация SD-карты

При первом включении питания после установки SD-карты на дисплее появляется сообщение <Format SD Card?>. Нажмите кнопку **OK**, чтобы начать инициализацию SD-карты. После завершения инициализации SD-карта готова к использованию.

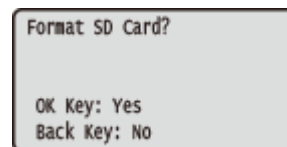

ПРИМЕЧАНИЕ:

Если сообщение <Format SD Card?> не отображается

- Инициализируйте SD-карту, выбрав пункт <Формат> в разделе <Обслуж. SD-карты> меню настройки на панели управления. ➤ **Обслуж. SD-карты(Р. 437)**

■ Проверка правильности установки SD-карты в аппарат

Распечатайте страницу ➤ **Страница настройки(Р. 603)**. SD-карта установлена правильно, если для параметра «SD Card» в группе «Control Menu» указано значение «On».

ПРИМЕЧАНИЕ:

Если информация о состоянии SD-карты отсутствует

- SD-карта установлена неправильно. Извлеките SD-карту из аппарата и установите ее заново.



■ Настройка информации об SD-карте

Если SD-карта была установлена после установки драйвера принтера, необходимо настроить в драйвере принтера информацию о SD-карте. ➤ **Дополнительные элементы(Р. 644)**

■ Удаление всех данных с SD-карты

Перед утилизацией SD-карты можно удалить с нее все данные с помощью приведенной ниже процедуры. Эта процедура позволяет удалить даже те фрагменты данных, которые невозможно удалить обычным способом.

Таким образом исключается риск попадания ваших данных к посторонним лицам, что позволяет безопасно утилизировать SD-карту.

ПРИМЕЧАНИЕ

- Приведенная ниже процедура может использоваться только для SD-карты из дополнительного аксессуара «SD CARD-C1».

1 Переключите аппарат в отключенный режим.

- Если горит индикатор  (●—●), нажмите кнопку  (●—●).

2 Нажмите кнопку ► (□☑)

3 Используйте ▲ / ▼ для выбора <Обслуж. пользоват.> и нажмите .

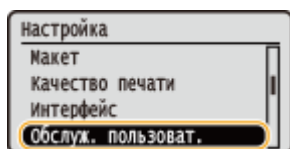

4 Выберите <Обслуж. SD-карты> ► <Полн. удалить данные> в указанном порядке.

- При появлении сообщения нажмите .

5 Выберите <Да> и нажмите .

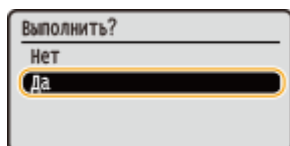

⇒ Аппарат перезагружается. Затем аппарат автоматически выключается.



ПРИМЕЧАНИЕ

- Если была выполнена операция <Полн. удалить данные>, значение параметра <SD-карта> изменяется на <Выкл.>.

Руководства, входящие в комплект поставки устройства

129J-084

Перечисленные ниже руководства входят в комплект поставки устройства. Обращайтесь к ним при необходимости.

Начало работы		Сначала прочитайте это руководство. Здесь описываются базовые процедуры настройки, начиная с удаления упаковочных материалов и заканчивая настройкой устройства.
Руководство пользователя (Настоящее руководство)		В этом руководстве, доступном для просмотра через веб-браузер, описываются все функции устройства. Можно просматривать сведения по категории или ввести ключевое слово для поиска страниц, посвященных определенной теме. Использование Руководство пользователя(Р. 655)
Руководство по установке драйвера принтера		В этом руководстве описано, как устанавливать драйверы принтера и программное обеспечение, содержащееся на диске Диск «User Software DVD-ROM» (Пользовательское программное обеспечение).

Использование Руководство пользователя

129J-085

Руководство пользователя -это руководство, которое можно просмотреть на компьютере или мобильном устройстве. В нем описаны все функции устройства. Можно выполнить поиск нужной функции или ввести ключевое слово для быстрого поиска требуемой страницы.

Поиск нужного раздела

Поиск нужной страницы можно выполнить 2 способами.

Поиск в содержании

Нужную страницу можно найти, выбрав тему в области «Содержание» в левой части экрана.

▶ Начальная страница(Р. 656)

▶ Тематическая страница(Р. 657)

Поиск по ключевому слову

Выполните поиск по ключевому слову, например, «конверт» или «картридж с тонером», чтобы найти все страницы, содержащие это слово. Найдите нужную страницу среди этих результатов. Можно также вводить фразы, например, «подключение к сети». Поиск по ключевым словам также поддерживает логический оператор AND (И) для поиска по нескольким словам.

▶ Поиск(Р. 658)

ПРИМЕЧАНИЕ

- Если у вас нет под рукой программы Adobe Reader, воспользуйтесь другими программами для просмотра PDF-файлов, например PDF Preview, разработанной в компании Vivid Document Imaging Technologies.

Структура экрана Руководство пользователя

129J-088

Руководство пользователя разделено на экраны с различным содержанием.

Начальная страница

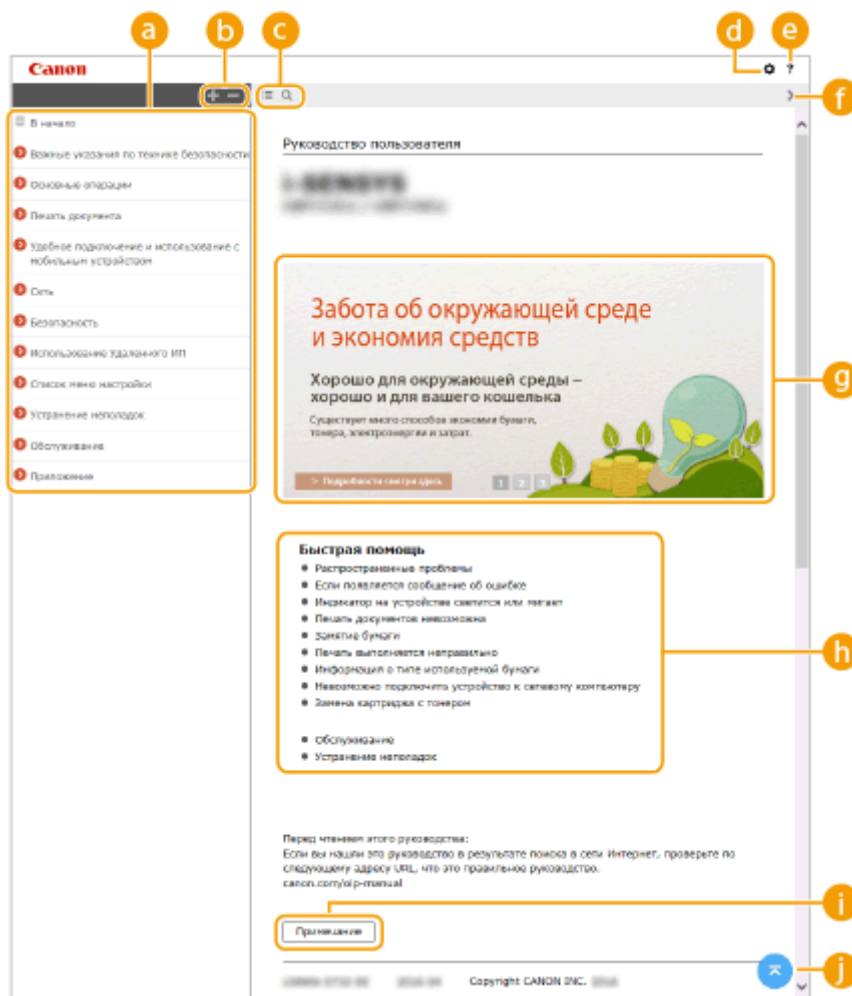

Отображается при запуске Руководство пользователя.



a Содержание

Отображаются названия глав.



Щелкните  для отображения всех разделов под главами. Щелкните  для возврата к предыдущему экрану.



Щелкните для переключения между экранами оглавления и поиска.



Щелкните для настройки параметров отображения Руководство пользователя, таких как размер шрифта или макет.



Щелкните, чтобы узнать больше о просмотре Руководство пользователя, поиске и прочих операциях.



Щелкните, чтобы отобразить предыдущий или следующий раздел.

g Ключевые моменты функций

Содержит ряд практических примеров использования аппарата. Нажимайте **1** / **2** / **3** для переключения между различными категориями практических примеров или щелкните экран с автопрокруткой для просмотра подробных сведений о каждой из категорий. Чтобы остановить автопрокрутку, наведите курсор на экран. **▶ Ключевые моменты функций (Р. 657)**

h [Быстрая помощь]

Щелкните, чтобы просмотреть сведения о решении проблем или техническом обслуживании аппарата.

i [Примечание]

Щелкните для просмотра важных сведений, с которыми необходимо ознакомиться перед использованием аппарата.



Щелкните, чтобы вернуться к началу страницы.

Ключевые моменты функций

Содержит ряд практических примеров использования аппарата.

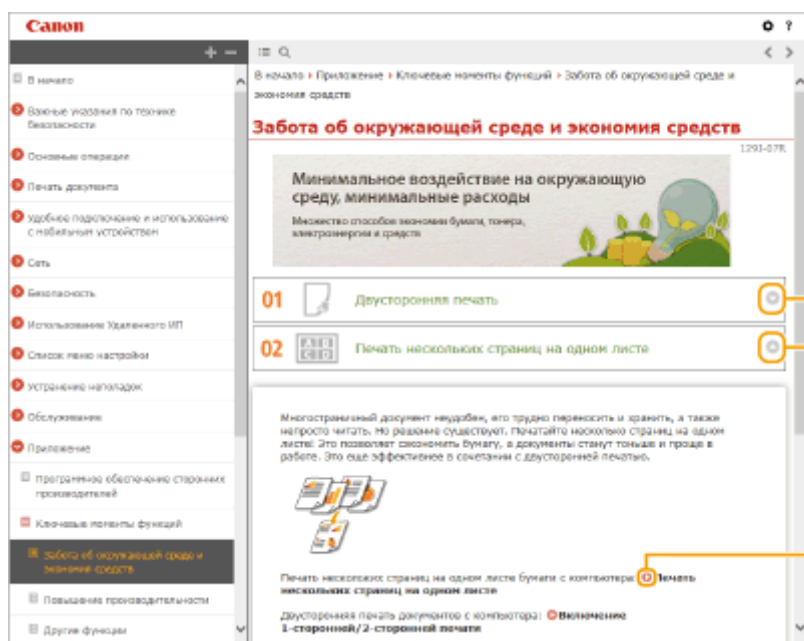

Нажмите **▼**, чтобы отобразить подробную информацию. Нажмите **▲**, чтобы закрыть окно.



Щелкните, чтобы отобразить соответствующую тематическую страницу.

Тематическая страница

Содержит сведения о настройке и использовании аппарата.

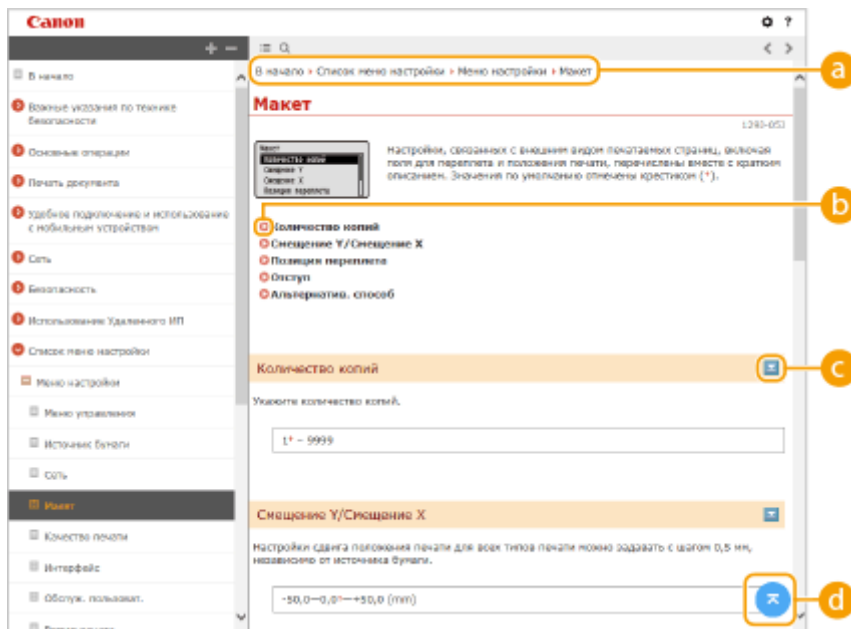

a Навигация

Узнайте, какую главу вы сейчас просматриваете.



Щелкните, чтобы перейти к соответствующей странице. Чтобы вернуться к предыдущей странице, нажмите кнопку «Назад» в веб-браузере.



Нажмите , чтобы отобразить скрытую подробную информацию. Нажмите , чтобы закрыть подробную информацию.



Щелкните, чтобы вернуться к началу страницы.

Поиск

Щелкните для отображения окна поиска. Содержит текстовое поле для поиска нужных страниц по ключевому слову.

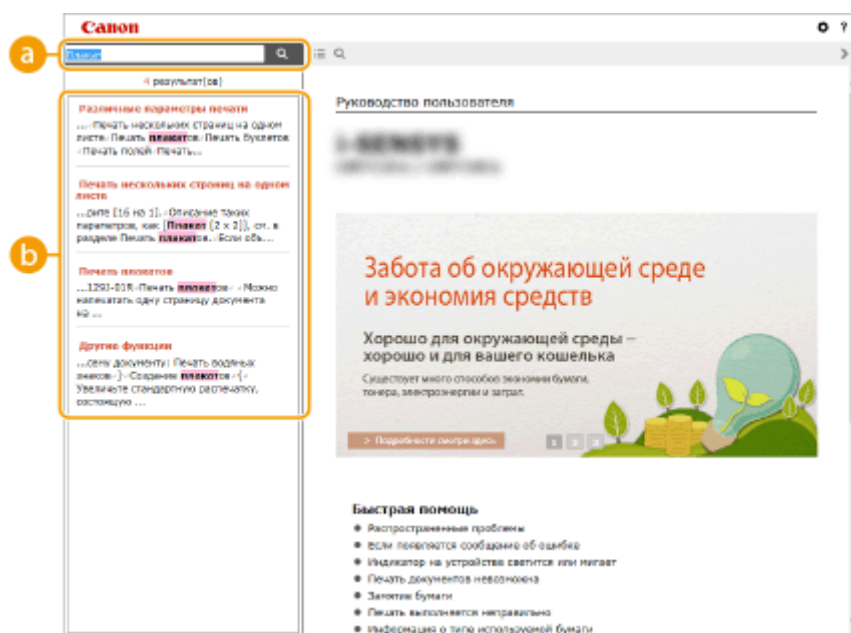

a [Введите ключевое слово (слова)]

Введите одно или несколько ключевых слов и нажмите , чтобы отобразить результаты поиска. Можно искать страницы, содержащие все ключевые слова, — для этого разделяйте ключевые слова пробелами. Можно также искать страницы, содержащие точную фразу, — для этого заключайте ключевые слова в двойные кавычки.

б Результаты поиска

Отображает результаты поиска страниц, содержащих указанные ключевые слова. Найдите нужную страницу в результатах и нажмите ее заголовок темы.

ПРИМЕЧАНИЕ:

- Заданные ключевые слова отображаются жирным шрифтом в результатах поиска.

Просмотр Руководство пользователя

129J-089

Метки

Информация о мерах предосторожности, ограничениях и предупреждениях при работе с аппаратом, советы и прочие сведения указаны следующими метками.



Содержит предупреждение об операциях, которые в случае неправильного выполнения могут привести к травме или гибели людей. Для безопасной эксплуатации аппарата всегда обращайтесь внимание на эти предупреждения.



Содержит предупреждение об операциях, которые в случае неправильного выполнения могут привести к травмам людей. Для безопасной эксплуатации аппарата всегда обращайтесь внимание на эти предупреждения.



ВАЖНО

Указывает на операцию, выполнение которой запрещено. Внимательно прочитайте приведенное ниже и ни в коем случае не выполняйте описанные действия.

**ПРИМЕЧАНИЕ
СОВЕТЫ**

Содержит требования по эксплуатации и ограничения. Внимательно ознакомьтесь с этими положениями в целях надлежащей эксплуатации аппарата и во избежание повреждения аппарата или имущества.

Содержит разъяснение операции или дополнительные сведения о ней.

Полезные функции и советы по использованию аппарата.

Клавиши и кнопки, используемые в данном руководстве

Клавиши на панели управления, а также кнопки на экране компьютера отображаются в следующем формате:

Тип	Пример
Клавиши на панели управления	
Настройки, отображаемые на панели управления	<Настройки таймера> <Замятие бумаги.>
Кнопки и другие текстовые интерфейсы, отображаемые на экране компьютера	[Параметры]

▲ / ▼, используемые в данном руководстве

Клавиши ▲ / ▼ используются для выбора необходимых параметров. Они описаны только в первом случае использования на странице и в дальнейшем опускаются. Например, клавиши ▲ / ▼ появляются в шаге 2, но опускаются в шаге 3.

Пример:

- 1 Нажмите ► (□☑).
- 2 Используйте ▲ / ▼ для выбора <Сеть> и нажмите .
- 3 Выберите <Настройки TCP/IP> ► <Настройки IPv4> ► <Настройки IP-адреса>.

Экраны, используемые в данном руководстве

Если не указано иное, в данном руководстве Руководство пользователя используются экраны модели LBP712Сх. В зависимости от операционной системы внешний вид экранов, используемых в этом руководстве, может слегка отличаться от фактического. Отображение драйверов принтера и ПО также может отличаться в зависимости от версии.

Иллюстрации, используемые в данном руководстве

На иллюстрациях картриджа с тонером, приведенные в документе Руководство пользователя, показан Canon Cartridge 040 H.

Ручные настройки экрана

129J-08W

Управление приложениями MEAP

129J-08A

Для добавления различных функций на аппарат можно устанавливать приложения MEAP (программное обеспечение для расширения функций). Функции можно настраивать в соответствии со своими потребностями, например, чтобы настроить систему аутентификации с картами IC или управлять распечатками на основе журналов. Если требуется управлять приложениями MEAP, используйте доступ к аппарату с компьютера через веб-браузер. Подробнее см. документ **Руководство по функциям для MEAP Application Management**.

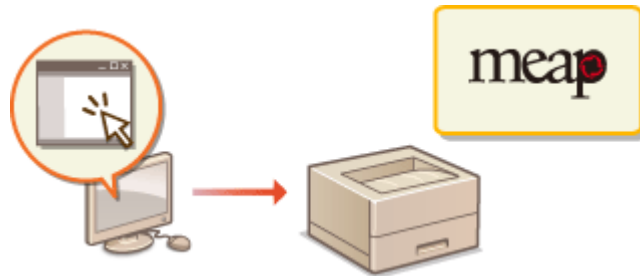

Использование FTP-клиентов

129J-08C

С помощью клиента FTP можно получать доступ к серверу FTP в аппарате, а также задавать настройки для печати документов и работы в сети. Печать и настройка могут выполняться с помощью стандартной командной строки операционной системы, не требуя никаких специальных драйверов или приложений.



Подготовка к использованию сервера FTP

Укажите настройки для обеспечения связи между аппаратом и клиентами. [▶ Подготовка к использованию сервера FTP \(P. 665\)](#)

Печать через клиент FTP (печать по FTP)

Можно распечатать документ, отправленный в аппарат по FTP. [▶ Печать через клиент FTP \(печать по FTP\) \(P. 668\)](#)

Задание настроек с помощью FTP-клиента

Можно загрузить настройки аппарата в текстовом формате и отредактировать их. [▶ Задание настроек с помощью FTP-клиента \(P. 670\)](#)

Подготовка к использованию сервера FTP

129J-08E

Поскольку заводские настройки по умолчанию запрещают управление через FTP-клиентов, задайте настройки, разрешающие такие операции.

- 1 Запустите Удаленный ИП и войдите в режиме управления. ▶ Запуск Удаленного ИП(Р. 344)
- 2 Щелкните [Параметры/Регистрация].

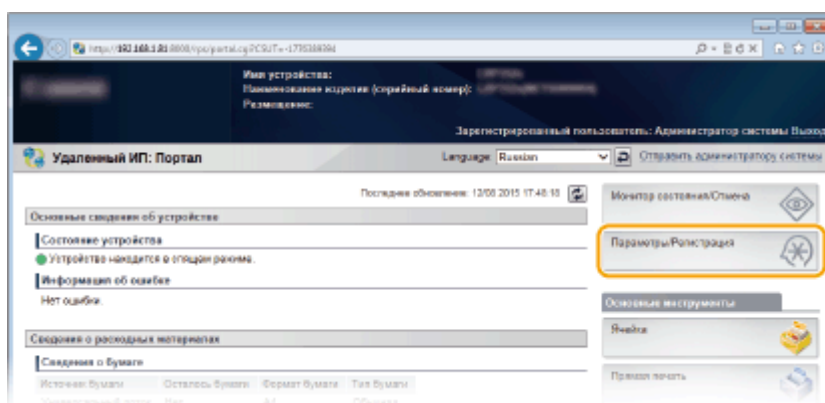

- 3 Щелкните [Сеть] ▶ [Настройки TCP/IP].

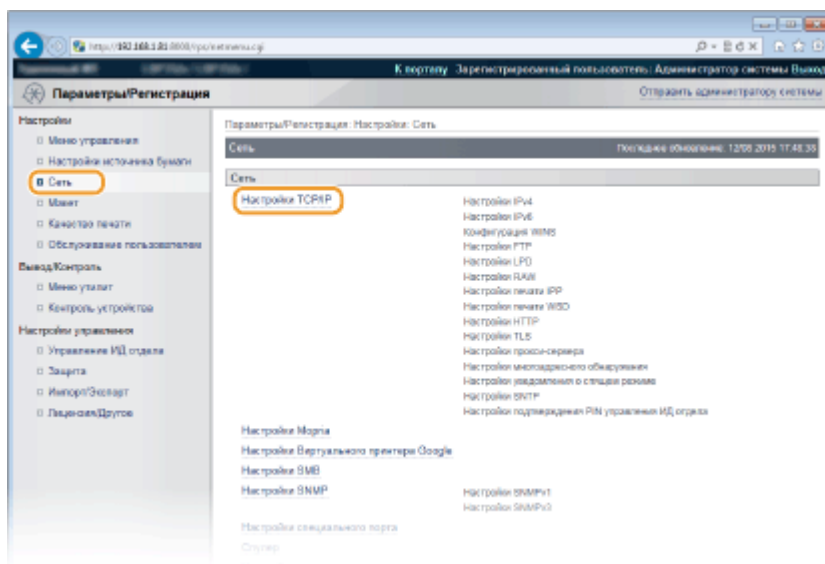

- 4 Щелкните [Правка] в [Настройки FTP].

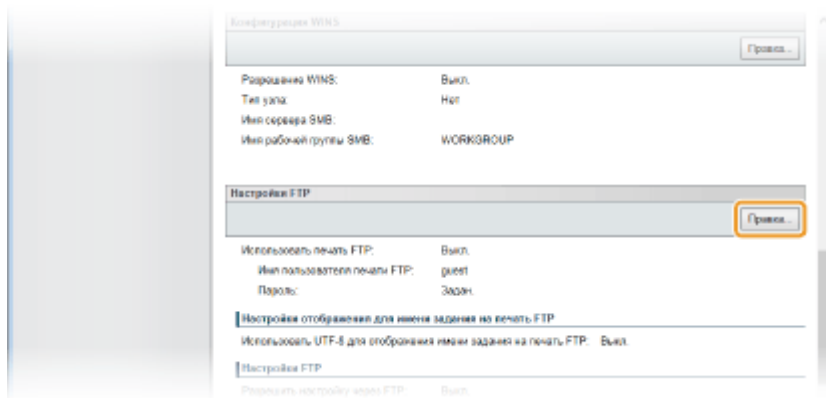

5 Укажите необходимые параметры и нажмите [ОК].

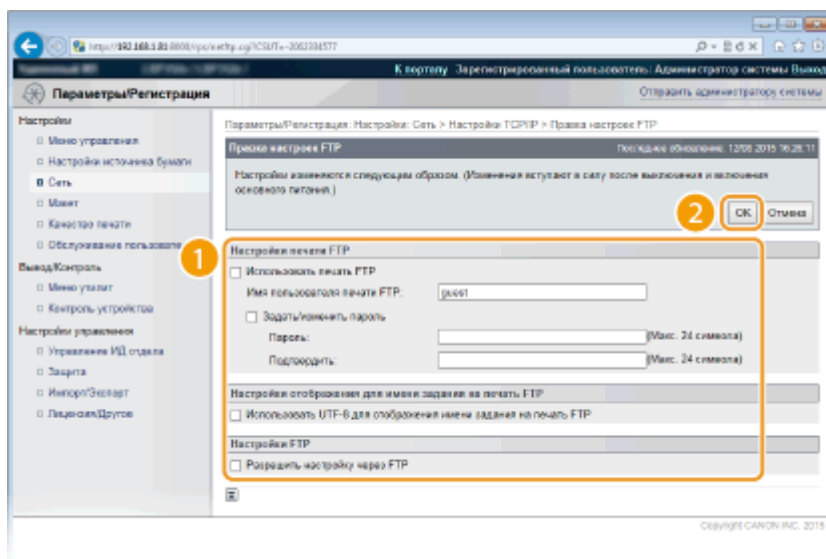

[Использовать печать FTP]

Для печати через клиент FTP установите этот флажок. В противном случае снимите этот флажок.

[Имя пользователя печати FTP]

Введите имя пользователя (не более 24 алфавитно-цифровых символов), используемое для входа на FTP-сервер при выполнении печати по FTP.

ПРИМЕЧАНИЕ:

- Задание имени «root» не допускается.

[Задать/изменить пароль]

Установите этот флажок, чтобы задать пароль печати по FTP, и введите пароль (не более 24 алфавитно-цифровых символов) в текстовое поле [Пароль]. Для подтверждения введите этот же пароль в текстовое поле [Подтвердить].

ПРИМЕЧАНИЕ:

- Если нажать кнопку [ОК], когда этот флажок установлен, а текстовые поля [Пароль] и [Подтвердить] оставлены пустыми, текущий заданный пароль удаляется.

[Использовать UTF-8 для отображения имени задания на печать FTP]

Установите этот флажок, если в имени печатаемого файла используются коды символов UTF-8.

[Разрешить настройку через FTP]

Установите этот флажок, чтобы разрешить изменение настроек аппарата через клиент FTP. Если требуется запретить изменение настроек, снимите этот флажок.

6 Выполните полную перезагрузку.

- Нажмите [Контроль устройства], выберите [Полный сброс], затем нажмите [Выполнить].

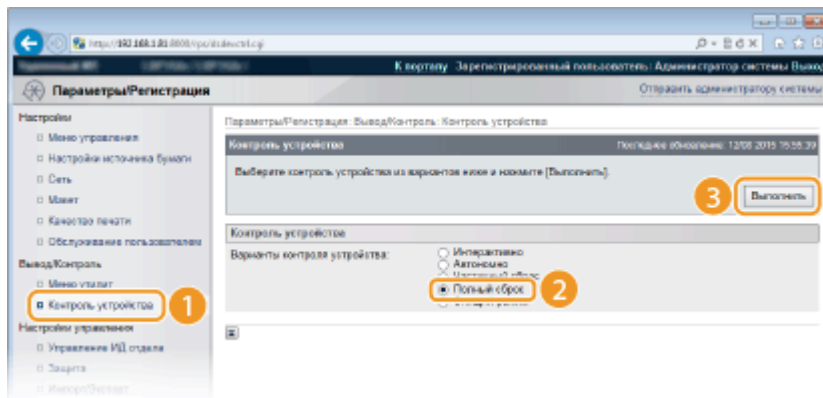

⇒ Настройки вводятся в действие после полной перезагрузки.

ПРИМЕЧАНИЕ

Использование панели управления

- Печать по FTP и настройки FTP можно также включать и отключать из меню настройки на панели управления. ▶ **FTP(Р. 392)**

ССЫЛКИ

- ▶ **Печать через клиент FTP (печать по FTP)(Р. 668)**
- ▶ **Задание настроек с помощью FTP-клиента(Р. 670)**

Печать через клиент FTP (печать по FTP)

129J-08F

Документы в формате TEXT/JPEG/TIFF можно печатать через FTP-клиенты по сети. Заранее проверьте IP-адрес аппарата (▶ **Печать состояния сети(Р. 603)**). Если вы не уверены в IP-адресе, обратитесь к администратору сети.

1 Запустите окно [Командная строка].

- Откройте меню [Пуск] и выберите [Все программы] или [Программы] ▶ [Стандартные] ▶ [Командная строка].

ПРИМЕЧАНИЕ:

Для пользователей Mac OS

- Запустите терминал.

Для пользователей UNIX

- Откройте экран консоли.

2 Скопируйте документ, который требуется напечатать, в каталог, отображаемый в окне «Командная строка».

- На примере экрана документ копируется в папку «USER_NAME», вложенную в папку [Users] на диске C:.

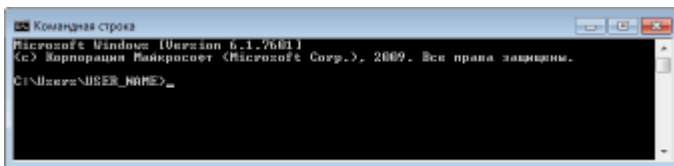

3 Введите «ftp <IP-адрес аппарата>» и нажмите клавишу [ENTER].

- Например: ftp 192.168.1.45

4 Введите имя пользователя для печати по FTP и нажмите клавишу [ENTER].

- Имя пользователя по умолчанию — «guest».

ПРИМЕЧАНИЕ:

- Вход анонимных пользователей (пользователей без учетной записи) не допускается.

5 Введите пароль для печати по FTP и нажмите клавишу [ENTER].

- Пароль по умолчанию — «7654321».

► Отображается сообщение «230 Выполнен вход пользователя <Имя пользователя печати по FTP>».

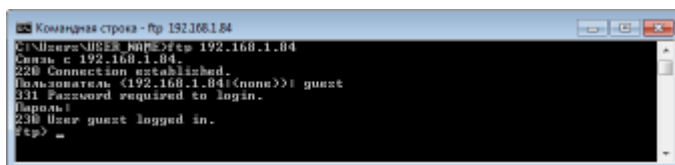

6 Введите команду «bin» и нажмите клавишу [ENTER].

⇒ Режим передачи данных изменяется на двоичный режим.

ПРИМЕЧАНИЕ:

- При печати текстового документа также требуется задавать двоичный режим.

7 Введите команду «put <Имя файла для печати>» и нажмите клавишу [ENTER].

- **Например:** put sample.txt

⇒ Документ распечатывается.

8 Введите команду «quit» и нажмите клавишу [ENTER].

9 Введите команду «exit» и нажмите клавишу [ENTER].

⇒ Окно «Командная строка» закрывается.

Задание настроек с помощью FTP-клиента

129J-08H

Различные настройки аппарата (например, настройки сети) можно задавать с помощью FTP-клиента по сети TCP/IP. Заранее проверьте IP-адрес аппарата (**Печать состояния сети(Р. 603)**). Если вы не уверены в IP-адресе, обратитесь к администратору сети.

1 Запустите окно [Командная строка].

- Откройте меню [Пуск] и выберите [Все программы] или [Программы] ► [Стандартные] ► [Командная строка].

ПРИМЕЧАНИЕ:

Для пользователей Mac OS

- Запустите терминал.

Для пользователей UNIX

- Откройте экран консоли.

2 Введите «ftp <IP-адрес аппарата>» и нажмите клавишу [ENTER].

- Например: ftp 192.168.1.45

3 Введите имя пользователя «root» и нажмите клавишу [ENTER].

4 Введите пароль администратора и нажмите клавишу [ENTER].

- Пароль по умолчанию — «7654321». **Задание пароля администратора системы(Р. 259)**
- Отображается сообщение «230 Выполнен вход пользователя».

```

Командная строка - ftp 192.168.1.84
Microsoft Windows [Версия 6.1.7601]
(c) Корпорация Майкрософт (Microsoft Corp.), 2009. Все права защищены.

C:\Users\USER_NAME>ftp 192.168.1.84
Связь с 192.168.1.84.
220 Connection established.
Пользователь (192.168.1.84:(none)) root
331 Password required to login.
Пароль:
230 User root logged in.
ftp>
  
```

5 Введите команду «cd config» и нажмите клавишу [ENTER].

6 Введите команду «get CONFIG <имя файла>» и нажмите клавишу [ENTER].

- «CONFIG» необходимо вводить большими буквами.
- В параметре <имя файла> можно использовать любые символы (например, get CONFIG Setting.txt).
- Файл настроек загружается в каталог, который отображался при открытии окна «Командная строка». В приведенном примере экрана файл загружается в папку «USER_NAME», вложенную в папку [Users] на диске C:.

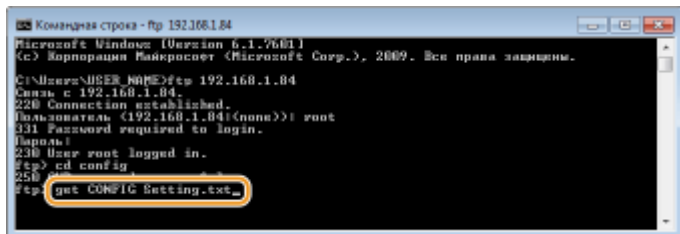

7 С помощью текстового редактора (например, «Блокнот») внесите требуемые изменения в загруженный файл конфигурации.

■ Список настроек в файле конфигурации

Меню «Общие» (общие настройки)

Название пункта	Значение настройки	Заводская настройка по умолчанию
DEVICE_NAME (Имя устройства)	Не более 128 символов	LBP712Cx/LBP710Cx
SYS_LOC (Расположение)	Не более 128 символов	(Пусто)
SYS_CONTACT (Администратор системы)	Не более 128 символов	(Пусто)
ROOT_PWD (Пароль администратора системы)	Не более 16 алфавитно-цифровых символов	7654321
USER_JOB_CONT (Разрешить управление заданиями в режиме конечного пользователя)	ON, OFF	OFF
LINK_URL1 (URL-адрес службы поддержки)	Не более 512 алфавитно-цифровых символов	http://www.canon.com

Меню TCP/IP (настройки TCP/IP)

Название пункта	Значение настройки	Заводская настройка по умолчанию
INT_ADDR (IP-адрес)	IP-адрес	0.0.0.0
NET_MASK (Маска подсети)	IP-адрес	0.0.0.0
DEF_GW (Адрес шлюза)	IP-адрес	0.0.0.0
DHCP_ENB (Использовать DHCP)	ON, OFF	OFF
RARP_ENB (Использовать RARP)	ON, OFF	OFF
BOOTP_ENB (Использовать BOOTP)	ON, OFF	OFF

Приложение

DNS_PADDR (Адрес основного DNS-сервера)	IP-адрес	0.0.0.0
DNS_SADDR (Адрес альтернативного DNS-сервера)	IP-адрес	0.0.0.0
HOST_NAME (Имя хоста)	Не более 47 алфавитно-цифровых символов	«Canon»+ «6 младших цифр MAC-адреса»
DOMAIN_NAME (Имя домена)	Не более 47 алфавитно-цифровых символов	(Пусто)
DDNS_ENB (Динамическое обновление DNS)	ON, OFF	OFF
WINS_ENB (Разрешение WINS)	ON, OFF	OFF
WINS_SERVER (Адрес сервера WINS)	IP-адрес	0.0.0.0
ARP_PING_ENB (Использовать ARP/PING)	ON, OFF	ON
LPD_ENB (Использовать печать LPD)	ON, OFF	ON
LPD_BANN (Печать титульного листа LPD)	ON, OFF	OFF
RAW_ENB (Использовать печать RAW)	ON, OFF	ON
RAW_BIDIR_ENB (Использовать двунаправленную связь)	ON, OFF	OFF
FTP_PRINT_ENB (Использовать печать по FTP)	ON, OFF	OFF
FTP_PRINT_USER (Имя пользователя для печати по FTP)	Не более 24 алфавитно-цифровых символов	guest
FTP_PRINT_PWD (Пароль для печати по FTP)	Не более 24 алфавитно-цифровых символов	7654321
IPP_ENB (Использовать IPP)	ON, OFF	ON
IPP_AUTH_ENB (Использовать аутентификацию IPP)	ON, OFF	OFF
IPP_AUTH_ACCUNT1 (Имя пользователя для аутентификации IPP)	Не более 24 алфавитно-цифровых символов (обязательно при использовании аутентификации IPP)	guest
IPP_AUTH_PASSWD1 (Пароль для аутентификации IPP)	Не более 24 алфавитно-цифровых символов (обязательно при использовании аутентификации IPP)	7654321
WSD_ENB (Использовать печать WSD)	ON, OFF	OFF
WSD_BROWSING (Использовать обзор WSD)	ON, OFF	OFF

Приложение

WSD_MULTICAST_DISCOVERY (Использовать многоадресное обнаружение)	ON, OFF	OFF
HTTP_ENB (Использовать HTTP)	ON, OFF	ON
SNTP_ENB (Использовать SNTP)	ON, OFF	OFF
SNTP_ADDR (Имя сервера NTP)	IP-адрес или имя хоста	(Пусто)
SNTP_INTERVAL (Интервал опроса)	1 - 48 (ч)	24
DISCOVERY_ENB (Отвечать на запросы обнаружения)	ON, OFF	ON
DISCOVERY_SCOPE_NAME (Имя области действия)	Не более 32 алфавитно-цифровых символов	default
EMAIL_PRINT_ENB (POP3 RX)	ON, OFF	OFF
EMAIL_POP_ADDR (Имя сервера POP3)	Не более 48 алфавитно-цифровых символов	(Пусто)
EMAIL_POP_ACCOUNT (Имя пользователя POP3)	Не более 32 алфавитно-цифровых символов	(Пусто)
EMAIL_POP_PASSWD (Пароль POP3)	Не более 32 алфавитно-цифровых символов	(Пусто)
EMAIL_POP_INTERVAL (Интервал POP3 RX)	0 - 90 (мин)	0
EMAIL_POP_PORTNO (Номер порта сервера POP3)	0 - 65535	110
IPV4_USE (Использовать IPv4)	ON, OFF	ON
IPV6_USE (Использовать IPv6)	ON, OFF	OFF
IPV6_STATELESS_USE (Адрес без учета состояния)	ON, OFF	ON
IPV6_MANUAL_ADDR_USE (Использовать адрес, задаваемый вручную)	ON, OFF	OFF
IPV6_MANUAL_ADDR_SET (IP-адрес)	IP-адрес	(Пусто)
IPV6_MANUAL_ADDR_PREFIX (Длина префикса)	0 - 128	64
IPV6_MANUAL_ROUTER_ADDR (Адрес маршрутизатора по умолчанию)	IP-адрес	(Пусто)
IPV6_DHCPV6_USE (Использовать DHCPv6)	ON, OFF	OFF
IPV6_DNS_ADDRESS_PRI (Адрес основного DNS-сервера)	IP-адрес	(Пусто)

IPV6_DNS_ADDRESS_SEC (Адрес альтернативного DNS-сервера)	IP-адрес	(Пусто)
IPV6_DNS_NAME_SAME_AS_IPV4 (Использовать имена хоста/домена IPv4)	ON, OFF	OFF
IPV6_DNS_HOST_NAME_V6 (Имя хоста)	Не более 47 алфавитно-цифровых символов	«Canon»+ «6 младших цифр MAC-адреса»
IPV6_DNS_DOMAIN_NAME_V6 (Имя домена)	Не более 47 алфавитно-цифровых символов	(Пусто)
IPV6_DNS_DYNAMIC_SET (Динамическое обновление DNS)	ON, OFF	OFF
IPV6_DNS_STATELESS (Регистрировать адрес без состояния)	ON, OFF	OFF
IPV6_DNS_MANUAL (Регистрировать заданный вручную адрес)	ON, OFF	OFF
IPV6_DNS_STATEFUL (Регистрировать адрес с отслеживанием состояния)	ON, OFF	OFF

Меню «Сервер SMB» (настройки SMB)

Название пункта	Значение настройки	Заводская настройка по умолчанию
SMB_ENB (Использовать SMB)	ON, OFF	OFF
SMB_SERVER (Имя сервера)	Не более 16 символов	(Пусто)
SMB_WG (Имя рабочей группы)	Не более 16 символов	WORKGROUP
SMB_COMMENT (Комментарии)	Не более 192 символов	(Пусто)
SMB_LM_ENB (Использовать объявление LM)	ON, OFF	OFF
SMB_PRINT_ENB (Использовать печать SMB)	ON, OFF	OFF
SMB_PRINTER (Имя принтера)	Не более 13 символов	PRINTER

Меню SNMP (настройки SNMP)

Название пункта	Значение настройки	Заводская настройка по умолчанию
SNMP_V1_ENB (Использовать SNMPv1)	ON, OFF	ON
SNMP_COMMUNITY1_ENB	ON, OFF	ON

(Использовать имя сообщества 1)		
SNMP_COMMUNITY1_ACCESS (Разрешение доступа к MIB)	RW (Чтение/Запись), RO (Только чтение)	RO
SNMP_COMMUNITY1_NAME (Имя сообщества 1)	Не более 32 алфавитно-цифровых символов	public
SNMP_COMMUNITY2_ENB (Использовать имя сообщества 2)	ON, OFF	OFF
SNMP_COMMUNITY2_ACCESS (Разрешение доступа к MIB)	RW (Чтение/Запись), RO (Только чтение)	RO
SNMP_COMMUNITY2_NAME (Имя сообщества 2)	Не более 32 алфавитно-цифровых символов	public2
SNMP_V3_ENB (Использовать SNMPv3)	ON, OFF	OFF
SNMP_GET_PRT_MNG_INFO (Получать сведения об управлении принтером от хоста)	ON, OFF	OFF

Меню SPOOLER (настройки буферизации)

Название пункта	Значение настройки	Заводская настройка по умолчанию
SPOOL_ENB (Использовать спулер)	ON, OFF	OFF

Меню START TIMER (настройка времени ожидания подключения при включении)

Название пункта	Значение настройки	Заводская настройка по умолчанию
STRT_DELAY_TIME (время ожидания подключения при включении)	0 – 300 (сек.)	0

Меню RUI (настройки Удаленного ИП)

Название пункта	Значение настройки	Заводская настройка по умолчанию
RUI_ENB (Использовать удаленный ИП)	ON, OFF	ON

8 Введите команду «put <имя файла> CONFIG» и нажмите клавишу [ENTER].

- В параметре <имя файла> укажите имя отредактированного файла (например: put Setting.txt CONFIG).
 ► Выполняется отправка файла настроек.

9 Введите команду «get reset» и нажмите клавишу [ENTER].

▣▣▣▣ Аппарат перезагружается. Настройки вводятся в действие после перезагрузки аппарата.

10 Убедитесь, что аппарат успешно перезагружен, нажмите клавишу [C], удерживая нажатой клавишу [CTRL].

11 Введите команду «quit» и нажмите клавишу [ENTER].

12 Введите команду «exit» и нажмите клавишу [ENTER].

▣▣▣▣ Окно «Командная строка» закрывается.

ССЫЛКИ

▣ Сеть(Р. 388)

Другое

129J-08J

Данный раздел дает описание основным операциям ОС Windows, а также содержит правовую информацию, информацию о защите авторских прав и другого рода сведения.

Основные операции в среде Windows

129J-08K

- ▶ Отображение папки принтера(Р. 678)
- ▶ Включение функции [Сетевое обнаружение](Р. 678)
- ▶ Отображение общих принтеров на сервере печати(Р. 679)
- ▶ Печать пробной страницы в Windows(Р. 680)
- ▶ Проверка битовой архитектуры(Р. 681)
- ▶ Проверка порта принтера(Р. 682)
- ▶ Проверка двунаправленной связи(Р. 682)
- ▶ Отображение окна [Подключение по локальной сети: свойства](Р. 683)

■ Отображение папки принтера

Windows Vista

[Пуск] ▶ выберите [Панель управления] ▶ [Принтер].

Windows 7/Server 2008 R2

[Пуск] ▶ выберите [Устройства и принтеры].

Windows 8/Server 2012

Щелкните правой кнопкой мыши в нижнем левом углу экрана ▶ и выберите [Панель управления] ▶ [Просмотр устройств и принтеров].

Windows 8.1/Server 2012 R2

Щелкните правой кнопкой мыши [Пуск] ▶ выберите [Панель управления] ▶ [Просмотр устройств и принтеров].

Windows 10

Щелкните правой кнопкой мыши [] ▶ выберите [Панель управления] ▶ [Оборудование и звук] ▶ [Устройства и принтеры].

Windows Server 2008

[Пуск] ▶ выберите [Панель управления] ▶ а затем дважды щелкните [Принтеры].

Windows Server 2003

В меню [Пуск] ▶ выберите [Принтеры и факсы].

■ Включение функции [Сетевое обнаружение]

При использовании ОС Windows Vista/7/8/10/Server 2008/Server 2012 включите функцию [Сетевое обнаружение], чтобы видеть компьютеры в вашей сети.

Windows Vista

[Пуск] ▶ выберите [Панель управления] ▶ [Просмотр состояния сети и задач] ▶ выберите [Включить сетевое обнаружение] в разделе [Сетевое обнаружение].

Windows 7/Server 2008 R2

[Пуск] ▶ выберите [Панель управления] ▶ [Просмотр состояния сети и задач] ▶ [Изменить дополнительные параметры общего доступа] ▶ выберите [Включить сетевое обнаружение] в разделе [Сетевое обнаружение].

Windows 8/Server 2012

Щелкните правой кнопкой мыши в нижнем левом углу экрана ▶ выберите [Панель управления] ▶ [Просмотр состояния сети и задач] ▶ [Изменить дополнительные параметры общего доступа] ▶ выберите [Включить сетевое обнаружение] в разделе [Сетевое обнаружение].

Windows 8.1/Server 2012 R2

Щелкните правой кнопкой мыши [Пуск] ► выберите [Панель управления] ► [Просмотр состояния сети и задач] ► [Изменить дополнительные параметры общего доступа] ► выберите [Включить сетевое обнаружение] в разделе [Сетевое обнаружение].

Windows 10

Щелкните правой кнопкой мыши [] ► выберите [Панель управления] ► [Просмотр состояния сети и задач] ► [Изменить дополнительные параметры общего доступа] ► выберите [Включить сетевое обнаружение] в разделе [Сетевое обнаружение].

Windows Server 2008

[Пуск] ► выберите [Панель управления] ► дважды щелкните [Центр управления сетями и общим доступом] ► выберите [Включить сетевое обнаружение] в разделе [Сетевое обнаружение].

■ **Отображение общих принтеров на сервере печати**

1 Откройте Windows Explorer.

Windows Vista/7/Server 2003/Server 2008

В меню [Пуск] ► выберите [Все программы] или [Программы] ► [Стандартные] ► [Проводник Windows].

Windows 8/Server 2012

Щелкните правой кнопкой мыши в нижнем левом углу экрана ► и выберите [Проводник].

Windows 8.1/Server 2012 R2

Щелкните правой кнопкой мыши [Пуск] ► выберите [Проводник].

Windows 10

Щелкните [] ► выберите [Проводник].

2 Выберите на сервере принтера [Сеть] или [Мои места сети].

- Чтобы просмотреть компьютеры в сети вам может понадобиться включить функцию обнаружения сети или выполнить поиск в сети на наличие компьютеров.

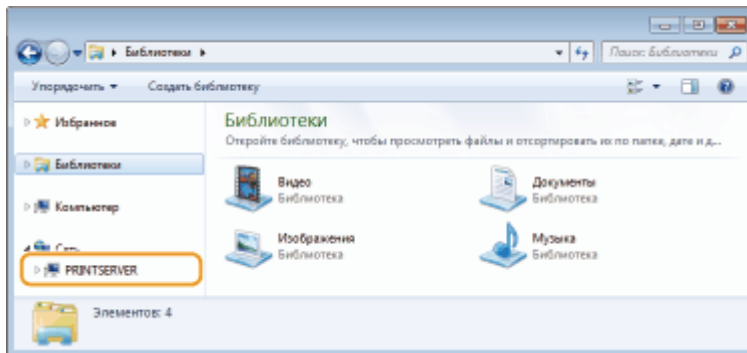

⇒ Отобразятся общие принтеры.

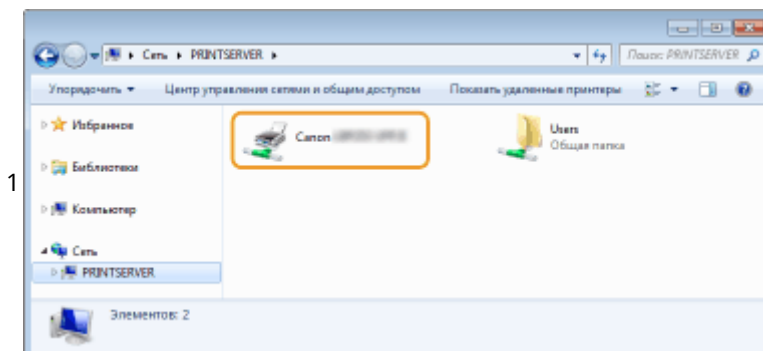

■ Печать пробной страницы в Windows

Для проверки работоспособности драйвера принтера в Windows можно напечатать пробную страницу.

- 1** Загрузите бумагу формата A4 в кассету для бумаги или в универсальный лоток. ► Загрузка бумаги (Р. 38)
- 2** Откройте папку принтера. ► Отображение папки принтера (Р. 678)
- 3** Щелкните правой кнопкой мыши значок принтера и нажмите [Свойства принтера] или [Свойства].

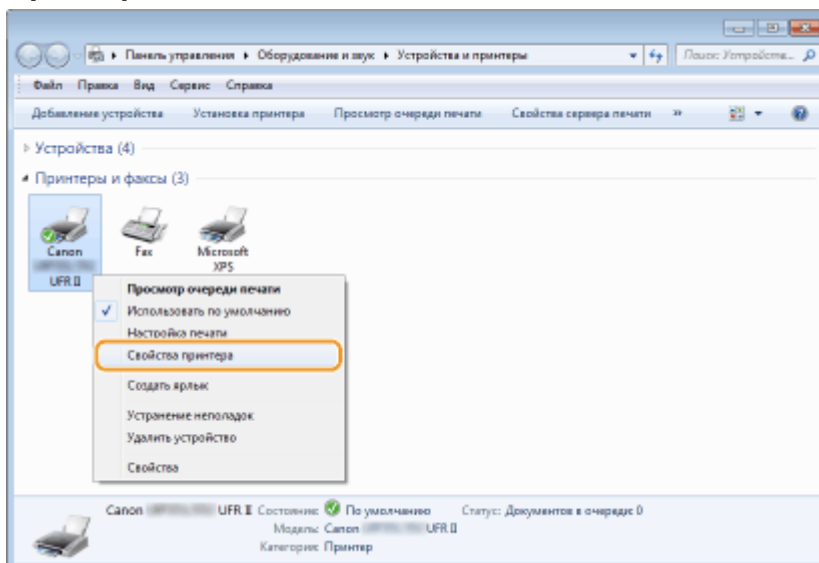

- 4** На вкладке [Общие] щелкните [Печать пробной страницы].

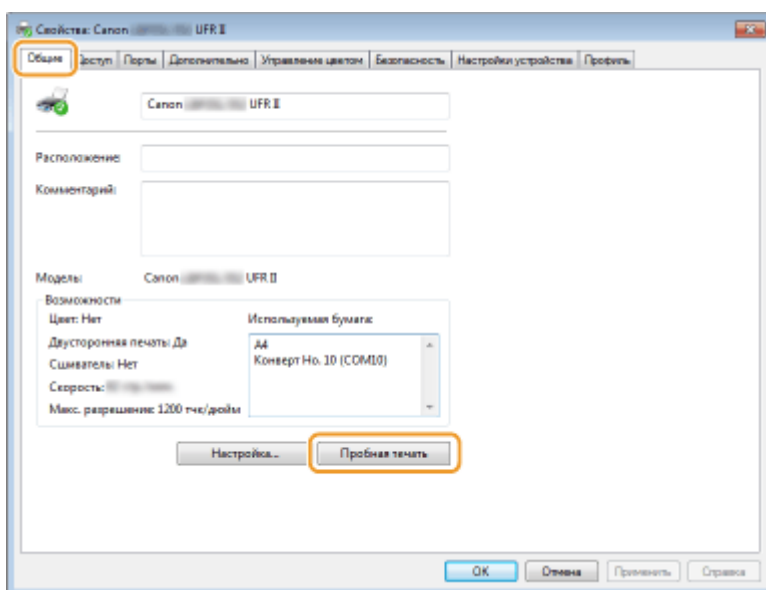

► Будет напечатана пробная страница.

■ Проверка битовой архитектуры

Если вы не знаете точно, установлена ли на компьютере 32-разрядная или 64-разрядная версия ОС Windows, выполните описанные ниже действия.

1 Откройте [Панель управления].

Windows Vista/7/Server 2008

В меню [Пуск] ► выберите [Панель управления].

Windows 8/Server 2012

Щелкните правой кнопкой мыши в нижнем левом углу экрана ► и выберите [Панель управления].

Windows 8.1/Server 2012 R2

Щелкните правой кнопкой мыши [Пуск] ► и выберите [Панель управления].

Windows 10

Переходите к шагу 2.

2 Откройте раздел [Система].

Windows Vista/7/8/Server 2008 R2/Server 2012

Щелкните [Система и ее обслуживание] или [Система и безопасность] ► [Система].

Windows 10

Нажмите [Win] ► выберите [Настройки] ► [Система] ► [О программе].

Windows Server 2008

Дважды щелкните [Система].

3 Проверьте битовую архитектуру.

Для 32-разрядной версии отобразится
[32-разрядная операционная система].

Для 64-разрядной версии отобразится
[64-разрядная операционная система].

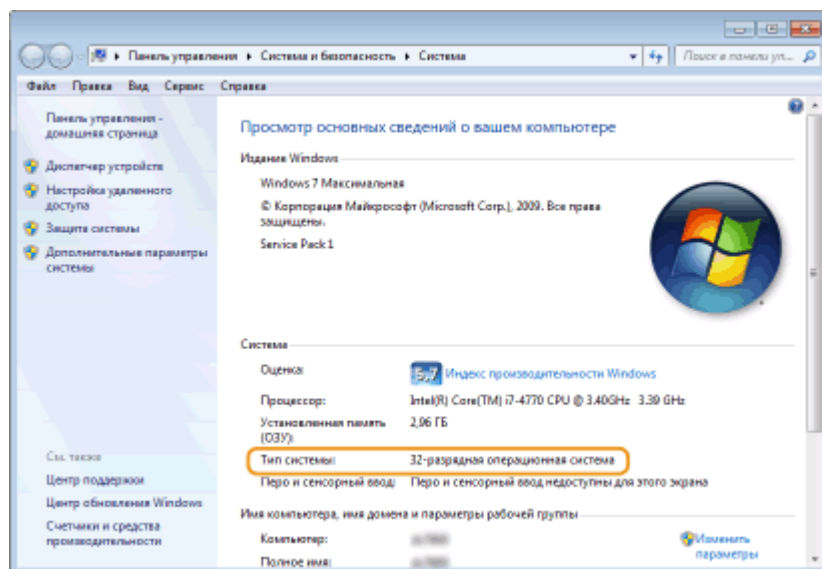

■ Проверка порта принтера

1 Откройте папку принтера. ► Отображение папки принтера (Р. 678)

2 Щелкните правой кнопкой мыши значок принтера и нажмите [Свойства принтера] или [Свойства].

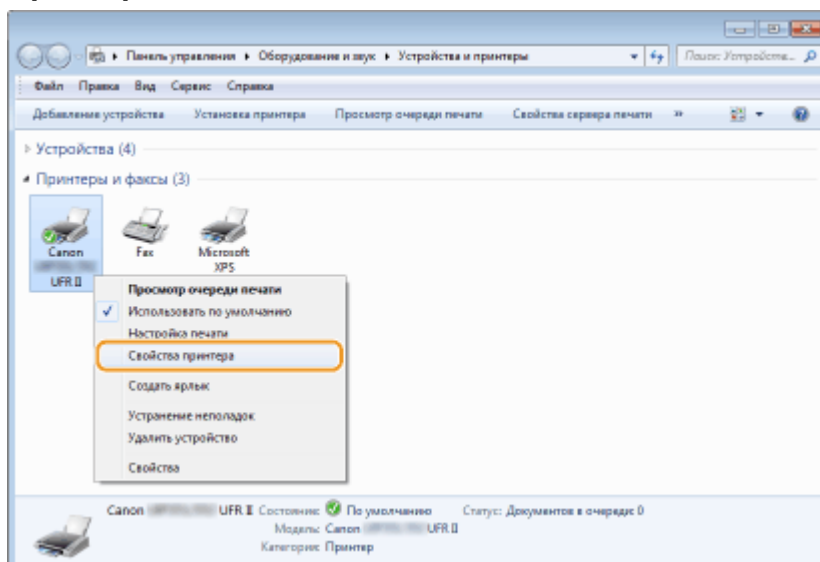

3 На вкладке [Порты] убедитесь, что выбран правильный порт.

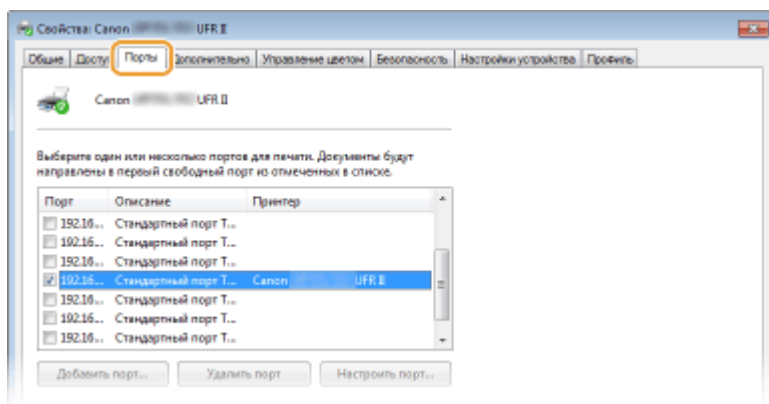

■ Проверка двунаправленной связи

1 Откройте папку принтера. ► Отображение папки принтера (Р. 678)

2 Щелкните правой кнопкой мыши значок принтера и нажмите [Свойства принтера] или [Свойства].

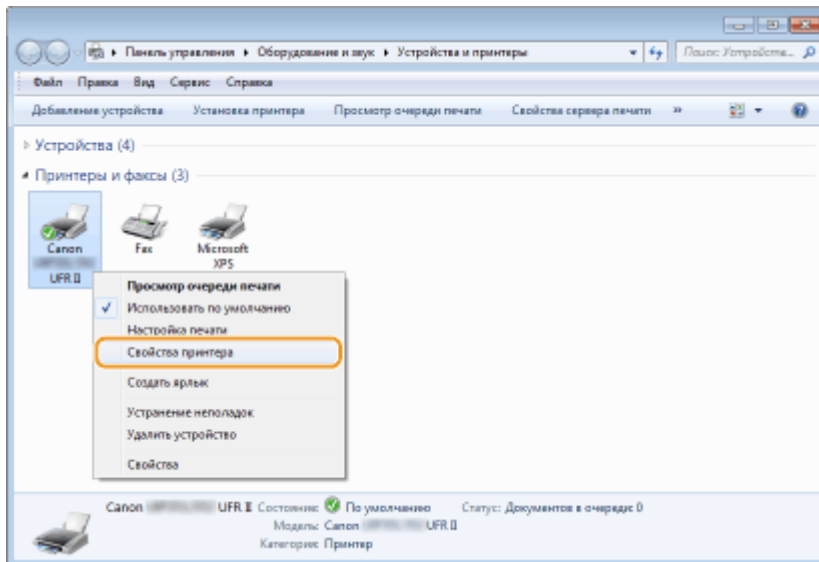

3 На вкладке [Порты] убедитесь, что установлен флажок [Разрешить двусторонний обмен данными].

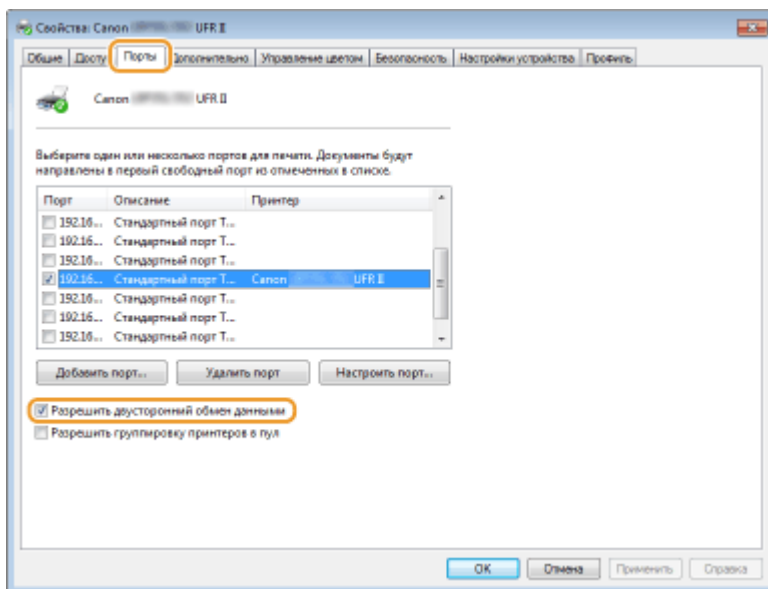

■ Отображение окна [Подключение по локальной сети: свойства]

Windows Vista

- 1 Откройте меню [Пуск], выберите [Панель управления] и щелкните [Просмотр состояния сети и задач] ► [Управление сетевыми подключениями].
- 2 Щелкните правой кнопкой мыши значок [Подключение по локальной сети], затем выберите пункт [Свойства] во всплывающем меню.

Windows 7/Server 2008 R2

- 1 Откройте меню [Пуск], выберите [Панель управления] и щелкните [Просмотр состояния сети и задач] ► [Изменение параметров адаптера].
- 2 Щелкните правой кнопкой мыши значок [Подключение по локальной сети], затем выберите пункт [Свойства] во всплывающем меню.

Windows 8/Server 2012

- 1 Щелкните правой кнопкой мыши в левом нижнем углу экрана ► Выберите пункт [Панель управления], затем щелкните [Просмотр состояния сети и задач] ► [Изменение параметров адаптера].
- 2 Щелкните правой кнопкой мыши значок [Подключение по локальной сети], затем выберите пункт [Свойства] во всплывающем меню.

Windows Server 2008

- 1 Откройте меню [Пуск], выберите [Панель управления], дважды щелкните вкладку [Центр управления сетями и общим доступом], затем щелкните [Управление сетевыми подключениями].
- 2 Щелкните правой кнопкой мыши значок [Подключение по локальной сети], затем выберите пункт [Свойства] во всплывающем меню.

Windows 8.1/Server 2012 R2

- 1 Щелкните правой кнопкой мыши [Пуск] ► Выберите пункт [Панель управления], затем щелкните [Просмотр состояния сети и задач] ► [Изменение параметров адаптера].
- 2 Щелкните правой кнопкой мыши значок [Подключение по локальной сети], затем выберите пункт [Свойства] во всплывающем меню.

Windows 10

- 1 Щелкните правой кнопкой мыши [⊞] ► Выберите [Панель управления], затем нажмите [Просмотр состояния сети и задач] ► [Изменение параметров адаптера].
- 2 Щелкните правой кнопкой мыши значок [Ethernet], затем выберите пункт [Свойства] во всплывающем меню.

Windows Server 2003

- 1 Откройте меню [Пуск] и выберите [Панель управления] ► [Сетевые подключения] ► [Подключение по локальной сети].
- 2 Нажмите кнопку [Свойства].

Образцы шрифтов

129J-08L

Список шрифтов, печатаемый из служебного меню, содержит все шрифты, доступные на данный момент. Список содержит названия и образцы печати шрифтов, хранящихся в принтере.

- ▶ **Масштабируемые шрифты (PCL)(P. 686)**
- ▶ **Масштабируемые шрифты для OCR (PCL) (P. 689)**
- ▶ **Растровые шрифты (PCL)(P. 689)**

Масштабируемые шрифты (PCL)

Courier	ABCDEFGHIJKLMNOPQRSTUVWXYZ
CG Times	ABCDEFGHIJKLMNOPQRSTUVWXYZ
CG Times Bold	ABCDEFGHIJKLMNOPQRSTUVWXYZ
CG Times Italic	<i>ABCDEFGHIJKLMNOPQRSTUVWXYZ</i>
CG Times Bold Italic	<i>ABCDEFGHIJKLMNOPQRSTUVWXYZ</i>
CG Omega	ABCDEFGHIJKLMNOPQRSTUVWXYZ
CG Omega Bold	ABCDEFGHIJKLMNOPQRSTUVWXYZ
CG Omega Italic	<i>ABCDEFGHIJKLMNOPQRSTUVWXYZ</i>
CG Omega Bold Italic	<i>ABCDEFGHIJKLMNOPQRSTUVWXYZ</i>
Coronet	<i>ABCDEFGHIJKLMNOPQRSTUVWXYZ</i>
Clarendon Condensed Bold	ABCDEFGHIJKLMNOPQRSTUVWXYZ
Univers Medium	ABCDEFGHIJKLMNOPQRSTUVWXYZ
Univers Bold	ABCDEFGHIJKLMNOPQRSTUVWXYZ
Univers Medium Italic	<i>ABCDEFGHIJKLMNOPQRSTUVWXYZ</i>
Univers Bold Italic	<i>ABCDEFGHIJKLMNOPQRSTUVWXYZ</i>
Univers Condensed Medium	ABCDEFGHIJKLMNOPQRSTUVWXYZ
Univers Condensed Bold	ABCDEFGHIJKLMNOPQRSTUVWXYZ
Univers Condensed Medium Italic	<i>ABCDEFGHIJKLMNOPQRSTUVWXYZ</i>
Univers Condensed Bold Italic	<i>ABCDEFGHIJKLMNOPQRSTUVWXYZ</i>
Antique Olive	ABCDEFGHIJKLMNOPQRSTUVWXYZ
Antique Olive Bold	ABCDEFGHIJKLMNOPQRSTUVWXYZ
Antique Olive Italic	<i>ABCDEFGHIJKLMNOPQRSTUVWXYZ</i>
Garamond Antiqua	ABCDEFGHIJKLMNOPQRSTUVWXYZ
Garamond Halbfett	ABCDEFGHIJKLMNOPQRSTUVWXYZ
Garamond Kursiv	<i>ABCDEFGHIJKLMNOPQRSTUVWXYZ</i>
Garamond Kursiv Halbfett	<i>ABCDEFGHIJKLMNOPQRSTUVWXYZ</i>
Marigold	ABCDEFGHIJKLMNOPQRSTUVWXYZ
Albertus Medium	ABCDEFGHIJKLMNOPQRSTUVWXYZ
Albertus Extra Bold	ABCDEFGHIJKLMNOPQRSTUVWXYZ
Ryadh	ABCDEFGHIJKLMNOPQRSTUVWXYZ
Ryadh Bold	ABCDEFGHIJKLMNOPQRSTUVWXYZ

Malka	ABCDEFGHIJKLMNOPQRSTUVWXYZ
Malka Bold	ABCDEFGHIJKLMNOPQRSTUVWXYZ
Malka Italic	<i>ABCDEFGHIJKLMNOPQRSTUVWXYZ</i>
Dorit	ABCDEFGHIJKLMNOPQRSTUVWXYZ
Dorit Bold	ABCDEFGHIJKLMNOPQRSTUVWXYZ
Naamit	ABCDEFGHIJKLMNOPQRSTUVWXYZ
Naamit Bold	ABCDEFGHIJKLMNOPQRSTUVWXYZ
Arial	ABCDEFGHIJKLMNOPQRSTUVWXYZ
Arial Bold	ABCDEFGHIJKLMNOPQRSTUVWXYZ
Arial Italic	<i>ABCDEFGHIJKLMNOPQRSTUVWXYZ</i>
Arial Bold Italic	<i>ABCDEFGHIJKLMNOPQRSTUVWXYZ</i>
Times New Roman	ABCDEFGHIJKLMNOPQRSTUVWXYZ
Times New Roman Bold	ABCDEFGHIJKLMNOPQRSTUVWXYZ
Times New Roman Italic	<i>ABCDEFGHIJKLMNOPQRSTUVWXYZ</i>
Times New Roman Bold Italic	<i>ABCDEFGHIJKLMNOPQRSTUVWXYZ</i>
Helvetica	ABCDEFGHIJKLMNOPQRSTUVWXYZ
Helvetica Bold	ABCDEFGHIJKLMNOPQRSTUVWXYZ
Helvetica Oblique	<i>ABCDEFGHIJKLMNOPQRSTUVWXYZ</i>
Helvetica Bold Oblique	<i>ABCDEFGHIJKLMNOPQRSTUVWXYZ</i>
Helvetica Narrow	ABCDEFGHIJKLMNOPQRSTUVWXYZ
Helvetica Narrow Bold	ABCDEFGHIJKLMNOPQRSTUVWXYZ
Helvetica Narrow Oblique	<i>ABCDEFGHIJKLMNOPQRSTUVWXYZ</i>
Helvetica Narrow Bold Oblique	<i>ABCDEFGHIJKLMNOPQRSTUVWXYZ</i>
Palatino Roman	ABCDEFGHIJKLMNOPQRSTUVWXYZ
Palatino Bold	ABCDEFGHIJKLMNOPQRSTUVWXYZ
Palatino Italic	<i>ABCDEFGHIJKLMNOPQRSTUVWXYZ</i>
Palatino Bold Italic	<i>ABCDEFGHIJKLMNOPQRSTUVWXYZ</i>
ITC Avant Garde Gothic Book	ABCDEFGHIJKLMNOPQRSTUVWXYZ
ITC Avant Garde Gothic Demi	ABCDEFGHIJKLMNOPQRSTUVWXYZ
ITC Avant Garde Gothic Book Oblique	<i>ABCDEFGHIJKLMNOPQRSTUVWXYZ</i>
ITC Avant Garde Gothic Demi Oblique	<i>ABCDEFGHIJKLMNOPQRSTUVWXYZ</i>

Примечание

129J-08R

■ Международная программа ENERGY STAR Program



Как участник программы ENERGY STAR®, компания Canon Inc. подтверждает соответствие данного изделия требованиям программы ENERGY STAR по эффективному использованию энергии.

Целью международной программы эффективного использования офисного оборудования ENERGY STAR является поощрение экономии энергии при использовании компьютеров и другого офисного оборудования.

Эта программа поддерживает разработку и распространение изделий, функциональные качества которых позволяют эффективно снизить потребление энергии. Это открытая система с добровольным участием.

Целевыми изделиями для программы является офисное оборудование, такое как компьютеры, мониторы, принтеры, факсимильные и копировальные устройства. Стандарты и логотипы этой программы одинаковы для всех стран-участниц.

■ Логотип IPv6 Ready



По решению Форума IPv6 набору протоколов, поддерживаемых данным устройством, присвоен логотип IPv6 Ready (фаза 2).

■ Environmental Information

Reducing your environmental impact while saving money

Power Consumption and Activation Time

The amount of electricity a device consumes depends on the way the device is used. This product is designed and set in a way to allow you to reduce your electricity costs. After the last print it switches to Ready Mode. In this mode it can print again immediately if required. If the product is not used for a time, the device switches to its Power Save Mode. The devices consume less power (Watt) in these modes.

If you wish to set a longer Activation Time or would like to completely deactivate the Power Save Mode, please consider that this device may then only switch to a lower energy level after a longer period of time or not at all. Canon does not recommend extending the Activation Times from the optimum ones set as default.

Energy Star®

The Energy Star® programme is a voluntary scheme to promote the development and purchase of energy efficient models, which help to minimise environmental impact.

Products which meet the stringent requirements of the Energy Star® programme for both environmental benefits and the amount of energy consumption will carry the Energy Star® logo accordingly.

Paper types

This product can be used to print on both recycled and virgin paper (certified to an environmental stewardship scheme), which complies with EN12281 or a similar quality standard. In addition it can support printing on media down to a weight of 64g/m².

Lighter paper means less resources used and a lower environmental footprint for your printing needs.

Duplex printing (Standard duplex printing products only)

Duplex printing capability enables you to print on both sides automatically, and therefore helps to reduce the use of valuable resources by reducing your paper consumption.

The duplex function has been auto enabled during the set up and driver installation and Canon strongly recommends that you do not disable this function. You should continue to use the duplex function to reduce the environmental impact of your work with this product at all times.

■ Отказ от обязательств

- Информация в настоящем документе может быть изменена без уведомления.
- КОРПОРАЦИЯ CANON INC. НЕ ДАЕТ НИКАКИХ ГАРАНТИЙ, ВЫРАЖЕННЫХ ИЛИ ПОДРАЗУМЕВАЕМЫХ, В ОТНОШЕНИИ ДАННОГО ПРОДУКТА ЗА ИСКЛЮЧЕНИЕМ ИЗЛОЖЕННЫХ В НАСТОЯЩЕМ ДОКУМЕНТЕ, ВКЛЮЧАЯ, БЕЗ ИСКЛЮЧЕНИЯ, ГАРАНТИИ РЫНОЧНОЙ И КОММЕРЧЕСКОЙ ПРИГОДНОСТИ, СООТВЕТСТВИЯ ОПРЕДЕЛЕННЫМ ЦЕЛЯМ ИСПОЛЬЗОВАНИЯ ИЛИ В СЛУЧАЕ НАРУШЕНИЯ УСЛОВИЙ КАКИХ-ЛИБО ЛИЦЕНЗИЙ. КОМПАНИЯ CANON INC. НЕ ПРИНИМАЕТ НА СЕБЯ ОТВЕТСТВЕННОСТЬ ЗА ЛЮБОЙ ПРЯМОЙ, СЛУЧАЙНЫЙ ИЛИ КОСВЕННЫЙ УЩЕРБ ЛЮБОГО ХАРАКТЕРА, А ТАКЖЕ ЗА ПОТЕРИ И ЗАТРАТЫ, ВЫЗВАННЫЕ ИСПОЛЬЗОВАНИЕМ ДАННЫХ СВЕДЕНИЙ.

■ Товарные знаки

«MEAP» является товарным знаком компании CANON Inc. и относится к «платформе приложения» для принтеров и многофункциональных устройств Canon.

Adobe, Acrobat и Reader являются зарегистрированными товарными знаками Adobe Systems Incorporated в США и/или других странах.

Apple, Bonjour, iPad, iPhone, iPod touch, Mac, Mac OS, Mac OS X и Safari являются товарными знаками компании Apple Inc.

Microsoft, Windows, Windows Vista, Windows Server, Internet Explorer, Word и Excel являются зарегистрированными товарными знаками или товарными знаками корпорации Microsoft в США и/или других странах.

Google Cloud Print, Google Chrome, Android, Google Docs и Gmail являются зарегистрированными товарными знаками или товарными знаками корпорации Google Inc.

This product contains the Universal Font Scaling Technology or UFST® under license from Monotype Imaging, Inc. UFST® is a trademark of Monotype Imaging, Inc. registered in the United States Patent and Trademark Office and may be registered in certain jurisdictions. UFST: Copyright © 1989 - 1996, 1997, 2003, 2004, 2008, all rights reserved, by Monotype Imaging Inc.



Java и все основанные на Java товарные знаки и логотипы являются товарными знаками или зарегистрированными товарными знаками корпорации Oracle и/или ее дочерних предприятий.



Adobe, PostScript и логотип PostScript являются зарегистрированными товарными знаками корпорации Adobe Systems Incorporated в США и/или других странах.

Copyright © 2007 -08 Adobe Systems Incorporated. All rights reserved.

Protected by U.S. Patents 5,737,599; 5,781,785; 5,819,301; 5,929,866; 5,943,063; 6,073,148; 6,515,763; 6,639,593; 6,754,382; 7,046,403; 7,213,269; 7,242,415; Patents pending in the U.S. and other countries.

All instances of the name PostScript in the text are references to the PostScript language as defined by Adobe Systems Incorporated unless otherwise stated. The name PostScript also is used as a product trademark for Adobe Systems' implementation of the PostScript language interpreter.

Except as otherwise stated, any reference to a "PostScript printing device," "PostScript display device," or similar item refers to a printing device, display device or item (respectively) that contains PostScript technology created or licensed by Adobe Systems Incorporated and not to devices or items that purport to be merely compatible with the PostScript language.

Adobe, the Adobe logo, PostScript, the PostScript logo, and PostScript 3 are either registered trademarks or trademarks of Adobe Systems Incorporated in the United States and/or other countries.

Linux is a registered trademark of Linus Torvalds. Microsoft and Windows are either registered trademarks or trademarks of Microsoft Corporation in the United States and/or other countries.

All other trademarks are the property of their respective owners.

Все прочие наименования компаний и изделий являются зарегистрированными торговыми марками, торговыми марками или служебными марками соответствующих компаний.

■ Copyright

Частичное или полное воспроизведение содержания настоящего документа без предварительного разрешения запрещено.

■ Юридические ограничения на использование Вашего изделия и изображений

Использование приобретенного вами изделия для сканирования, печати или воспроизведения определенных документов иными способами, а также использование изображений, полученных в результате сканирования, печати или воспроизведения другим способом при помощи приобретенного вами изделия, может быть запрещено законом и может повлечь за собой уголовную и/или гражданскую ответственность. Неполный перечень этих документов представлен ниже. При возникновении сомнений в законности использования данного изделия для сканирования, печати или воспроизведения иным способом какого-либо документа и/или использования изображений, полученных в результате сканирования, печати или воспроизведения другим способом, заранее обратитесь за консультацией к юристу.

- Бумажные деньги

- Дорожные чеки
- Денежные переводы
- Продовольственные талоны
- Депозитные сертификаты
- Паспорта
- Почтовые марки (погашенные или непогашенные)
- Иммиграционные документы
- Идентификационные знаки или знаки отличия
- Государственные гербовые марки (погашенные или непогашенные)
- Документы об ограниченной воинской повинности или о призыве на воинскую службу
- Облигации или другие долговые обязательства
- Чеки или другие векселя, выпущенные правительственными агентствами
- Акции
- Водительские права и удостоверения на право владения
- Охраняемые авторским правом произведения / произведения искусства без разрешения владельца авторских прав

Адреса представительств

129J-08S

CANON INC.

30-2, Shimomaruko 3-chome, Ohta-ku, Tokyo 146-8501, Japan

CANON MARKETING JAPAN INC.

16-6, Konan 2-chome, Minato-ku, Tokyo 108-8011, Japan

CANON U.S.A., INC.

One Canon Park, Melville, NY 11747, U.S.A.

CANON EUROPA N.V.

Bovenkerkerweg 59, 1185 XB Amstelveen, The Netherlands

CANON CHINA CO. LTD.

2F Jinbao Building No.89, Jinbao Street, Dongcheng District, Beijing 100005, PRC

CANON SINGAPORE PTE LTD

1 Fusionopolis Place, #15-10, Galaxis, Singapore 138522

CANON AUSTRALIA PTY LTD

Building A, The Park Estate, 5 Talavera Road, Macquarie Park, NSW 2113, Australia

САЙТЫ CANON ВСЕХ СТРАН

<http://www.canon.com/>

This Font Software is licensed under the SIL Open Font License, Version 1.1.

This license is copied below, and is also available with a FAQ at: <http://scripts.sil.org/OFL>

SIL OPEN FONT LICENSE Version 1.1 - 26 February 2007

PREAMBLE

The goals of the Open Font License (OFL) are to stimulate worldwide development of collaborative font projects, to support the font creation efforts of academic and linguistic communities, and to provide a free and open framework in which fonts may be shared and improved in partnership with others.

The OFL allows the licensed fonts to be used, studied, modified and redistributed freely as long as they are not sold by themselves. The fonts, including any derivative works, can be bundled, embedded, redistributed and/or sold with any software provided that any reserved names are not used by derivative works. The fonts and derivatives, however, cannot be released under any other type of license. The requirement for fonts to remain under this license does not apply to any document created using the fonts or their derivatives.

DEFINITIONS

"Font Software" refers to the set of files released by the Copyright Holder(s) under this license and clearly marked as such. This may include source files, build scripts and documentation.

"Reserved Font Name" refers to any names specified as such after the copyright statement(s).

"Original Version" refers to the collection of Font Software components as distributed by the Copyright Holder(s).

"Modified Version" refers to any derivative made by adding to, deleting, or substituting -- in part or in whole -- any of the components of the Original Version, by changing formats or by porting the Font Software to a new environment.

"Author" refers to any designer, engineer, programmer, technical writer or other person who contributed to the Font Software.

PERMISSION & CONDITIONS

Permission is hereby granted, free of charge, to any person obtaining a copy of the Font Software, to use, study, copy, merge, embed, modify, redistribute, and sell modified and unmodified copies of the Font Software, subject to the following conditions:

- 1) Neither the Font Software nor any of its individual components, in Original or Modified Versions, may be sold by itself.
- 2) Original or Modified Versions of the Font Software may be bundled, redistributed and/or sold with any software, provided that each copy contains the above copyright notice and this license. These can be included either as stand-alone text files, human-readable headers or in the appropriate machine-readable metadata fields within text or binary files as long as those fields can be easily viewed by the user.
- 3) No Modified Version of the Font Software may use the Reserved Font Name(s) unless explicit written permission is granted by the corresponding Copyright Holder. This restriction only applies to the primary font name as presented to the users.
- 4) The name(s) of the Copyright Holder(s) or the Author(s) of the Font Software shall not be used to promote, endorse or advertise any Modified Version, except to acknowledge the contribution(s) of the Copyright Holder(s) and the Author(s) or with their explicit written permission.
- 5) The Font Software, modified or unmodified, in part or in whole, must be distributed entirely under this license, and must not be distributed under any other license. The requirement for fonts to remain under this license does not apply to any document created using the Font Software.

TERMINATION

This license becomes null and void if any of the above conditions are not met.

DISCLAIMER

THE FONT SOFTWARE IS PROVIDED "AS IS", WITHOUT WARRANTY OF ANY KIND, EXPRESS OR IMPLIED, INCLUDING BUT NOT LIMITED TO ANY WARRANTIES OF MERCHANTABILITY, FITNESS FOR A PARTICULAR PURPOSE AND NONINFRINGEMENT OF COPYRIGHT, PATENT, TRADEMARK, OR OTHER RIGHT. IN NO EVENT SHALL THE COPYRIGHT HOLDER BE LIABLE FOR ANY CLAIM, DAMAGES OR OTHER LIABILITY, INCLUDING ANY GENERAL, SPECIAL, INDIRECT, INCIDENTAL, OR CONSEQUENTIAL DAMAGES, WHETHER IN AN ACTION OF CONTRACT, TORT OR OTHERWISE, ARISING FROM, OUT OF THE USE OR INABILITY TO USE THE FONT SOFTWARE OR FROM OTHER DEALINGS IN THE FONT SOFTWARE.

Программное обеспечение, к которому применяются другие условия лицензионного соглашения

Подробнее о программном обеспечении и соответствующих лицензионных условиях см. таблицу программного обеспечения и соответствующих лицензионных условий.

Таблица программного обеспечения

Название программного обеспечения	Лицензия	Условия лицензии: См. стр
Adobe PostScript 3		3
HttpClient2.0 Alpha1 Release	The Apache Software License, Version 1.1	10
Crypto API	Bouncy Castle License	12
expat	MIT License	13
J2ME		14
libjingle	The BSD License	15
MD4		16
NET-SNMP	The BSD License	17
OpenSSL	OpenSSL License / Original SSLeay License	24
servlet.jar	Java Servlet Implementation Classes Version 2.1.1 Binary Code License	28

Если Вам необходим исходный код следующего Программного обеспечения, отправьте электронное письмо со следующей информацией на английском или японском языках по адресу

<oirossg@canon.co.jp>

-Название приобретенной модели.

-Идентификационный номер изделия, расположенный на обратной стороне основного блока.

Подробнее о программном обеспечении и соответствующих лицензионных условиях см. таблицу программного обеспечения и соответствующих лицензионных условий.

Таблица программного обеспечения

Название программного обеспечения	Лицензия	Условия лицензии: См. стр
Linux	GNU General Public License Version 2	30
glib	GNU Lesser General Public License Version 2.0	37
glibc	GNU Lesser General Public License Version 2.1	52
json-glib		
OSGi Release 4	Eclipse Public License - v 1.0	60

Adobe PostScript 3

Copyright 2007-2008 Adobe Systems Incorporated and its licensors. All rights reserved.

Portions include software under the following terms:

This product contains either BSAFE and/or TIPEM software by RSA Security Inc.

Portions of Pool.c_Copyright 1987 - NeXT, Inc., and portions of Graphics.c_Copyright 1988 NeXT, Inc. as an unpublished work. All Rights Reserved.

The Apache Software License, Version 1.1

This product includes software developed by the Apache Software Foundation (<http://www.apache.org/>).

Portions Copyright (c) 1998-2000 The Apache Software Foundation. All rights reserved.

Redistribution and use in source and binary forms, with or without modification, are permitted provided that the following conditions are met:

1. Redistributions of source code must retain the above copyright notice, this list of conditions and the following disclaimer.
2. Redistributions in binary form must reproduce the above copyright notice, this list of conditions and the following disclaimer in the documentation and/or other materials provided with the distribution.
3. The end-user documentation included with the redistribution, if any, must include the following acknowledgment:

"This product includes software developed by the Apache Software Foundation (<http://www.apache.org/>)."

Alternately, this acknowledgment may appear in the software itself, if and wherever such third-party acknowledgments normally appear.

4. The names "Xerces" and "Apache Software Foundation" must not be used to endorse or promote products derived from this software without prior written permission. For written permission, please contact apache@apache.org.
5. Products derived from this software may not be called "Apache", nor may "Apache" appear in their name, without prior written permission of the Apache Software Foundation.

THIS SOFTWARE IS PROVIDED ``AS IS" AND ANY EXPRESSED OR IMPLIED WARRANTIES, INCLUDING, BUT NOT LIMITED TO, THE IMPLIED WARRANTIES OF MERCHANTABILITY AND FITNESS FOR A PARTICULAR PURPOSE ARE DISCLAIMED. IN NO EVENT SHALL THE APACHE SOFTWARE FOUNDATION OR ITS CONTRIBUTORS BE LIABLE FOR ANY DIRECT, INDIRECT, INCIDENTAL, SPECIAL, EXEMPLARY, OR CONSEQUENTIAL DAMAGES (INCLUDING, BUT NOT LIMITED TO,

PROCUREMENT OF SUBSTITUTE GOODS OR SERVICES; LOSS OF USE, DATA, OR PROFITS; OR BUSINESS INTERRUPTION) HOWEVER CAUSED AND ON ANY THEORY OF LIABILITY, WHETHER IN CONTRACT, STRICT LIABILITY, OR TORT (INCLUDING NEGLIGENCE OR OTHERWISE) ARISING IN ANY WAY OUT OF THE USE OF THIS SOFTWARE, EVEN IF ADVISED OF THE POSSIBILITY OF SUCH DAMAGE.

This software consists of voluntary contributions made by many individuals on behalf of the Apache Software Foundation and was originally based on software copyright (c) 1999, International Business Machines, Inc., <http://www.ibm.com>. For more information on the Apache Software Foundation, please see <http://www.apache.org/>.

This product includes software developed by the University of California, Berkeley and its contributors. Portions Copyright (c) 1990 The Regents of the University of California. All rights reserved.

Redistribution and use in source and binary forms, with or without modification, are permitted provided that the following conditions are met:

1. Redistributions of source code must retain the above copyright notice, this list of conditions and the following disclaimer.
2. Redistributions in binary form must reproduce the above copyright notice, this list of conditions and the following disclaimer in the documentation and/or other materials provided with the distribution.
3. All advertising materials mentioning features or use of this software must display the following acknowledgement:

This product includes software developed by the University of California, Berkeley and its contributors.

4. Neither the name of the University nor the names of its contributors may be used to endorse or promote products derived from this software without specific prior written permission.

THIS SOFTWARE IS PROVIDED BY THE REGENTS AND CONTRIBUTORS "AS IS" AND ANY EXPRESS OR IMPLIED WARRANTIES, INCLUDING, BUT NOT LIMITED TO, THE IMPLIED WARRANTIES OF MERCHANTABILITY AND FITNESS FOR A PARTICULAR PURPOSE ARE DISCLAIMED. IN NO EVENT SHALL THE REGENTS OR CONTRIBUTORS BE LIABLE FOR ANY DIRECT, INDIRECT, INCIDENTAL, SPECIAL, EXEMPLARY, OR CONSEQUENTIAL DAMAGES (INCLUDING, BUT NOT LIMITED TO, PROCUREMENT OF SUBSTITUTE GOODS OR SERVICES; LOSS OF USE, DATA, OR PROFITS; OR BUSINESS INTERRUPTION) HOWEVER CAUSED AND ON ANY THEORY OF LIABILITY, WHETHER IN CONTRACT, STRICT LIABILITY, OR TORT (INCLUDING NEGLIGENCE OR OTHERWISE) ARISING IN ANY WAY OUT OF THE USE OF THIS SOFTWARE, EVEN IF ADVISED OF THE POSSIBILITY OF SUCH DAMAGE.

Portions Copyright (c) 1985, 1986 The Regents of the University of California. All rights reserved.

This code is derived from software contributed to Berkeley by James A. Woods, derived from original work by Spencer Thomas and Joseph Orost.

Redistribution and use in source and binary forms are permitted provided that the above copyright notice and this paragraph are duplicated in all such forms and that any documentation, advertising materials, and other materials related to such distribution and use acknowledge that the software was developed by the University of California, Berkeley. The name of the University may not be used to endorse or promote products derived from this software without specific prior written permission.

THIS SOFTWARE IS PROVIDED ``AS IS" AND WITHOUT ANY EXPRESS OR IMPLIED WARRANTIES, INCLUDING, WITHOUT LIMITATION, THE IMPLIED WARRANTIES OF MERCHANTABILITY AND FITNESS FOR A PARTICULAR PURPOSE.

Portions Copyright (c) 1993 X Consortium

Permission is hereby granted, free of charge, to any person obtaining a copy of this software and associated documentation files (the "Software"), to deal in the Software without restriction, including without limitation the rights to use, copy, modify, merge, publish, distribute, sublicense, and/or sell copies of the Software, and to permit persons to whom the Software is furnished to do so, subject to the following conditions:

The above copyright notice and this permission notice shall be included in all copies or substantial portions of the Software.

THE SOFTWARE IS PROVIDED "AS IS", WITHOUT WARRANTY OF ANY KIND, EXPRESS OR IMPLIED, INCLUDING BUT NOT LIMITED TO THE WARRANTIES OF MERCHANTABILITY, FITNESS FOR A PARTICULAR PURPOSE AND NONINFRINGEMENT. IN NO EVENT SHALL THE X CONSORTIUM BE LIABLE FOR ANY CLAIM, DAMAGES OR OTHER LIABILITY, WHETHER IN AN ACTION OF CONTRACT, TORT OR OTHERWISE, ARISING FROM, OUT OF OR IN CONNECTION WITH THE SOFTWARE OR THE USE OR OTHER DEALINGS IN THE SOFTWARE.

Except as contained in this notice, the name of the X Consortium shall not be used in advertising or otherwise to promote the sale, use or other dealings in this Software without prior written authorization from the X Consortium.

NOTICE REGARDING SABLOTRON

March 27, 2003

Portions of this product are based on Modifications created from the Original Code known as the "Sablotron XSLT Processor". The Sablotron XSLT Processor is subject to the Mozilla Public License Version 1.1 (the "License"). You may obtain a copy of the License at <http://www.mozilla.org/MPL/>

Software distributed under the License is distributed on an "AS IS" basis, WITHOUT WARRANTY OF ANY KIND, either express or implied. See the License for the specific language governing rights and limitations under the License.

The Original Code is the Sablotron XSLT Processor.

The Initial Developer of the Original Code is Ginger Alliance Ltd. Portions created by Ginger Alliance are Copyright (C) 2000 Ginger Alliance Ltd. All Rights Reserved.

Pursuant to sections 3.2 and 3.6 of the License, the Modifications created by Adobe Systems Incorporated are available as Source Code. The Modifications may be downloaded via the Internet from:

<http://partners.adobe.com/asn/tech/xml/sablotron/index.jsp>

The Original Code may be downloaded via the Internet from:

<http://www.gingerall.org>

This product includes software developed by the University of California, Berkeley and its contributors. Portions Copyright (c) 1982, 1986, 1987, 1988, 1989, 1990, 1991, 1992, 1993, 1994 The Regents of the University of California. All rights reserved.

Redistribution and use in source and binary forms, with or without modification, are permitted provided that the following conditions are met:

1. Redistributions of source code must retain the above copyright notice, this list of conditions and the following disclaimer.
2. Redistributions in binary form must reproduce the above copyright notice, this list of conditions and the following disclaimer in the documentation and/or other materials provided with the distribution.
3. All advertising materials mentioning features or use of this software must display the following acknowledgement: This product includes software developed by the University of California, Berkeley and its contributors.
4. Neither the name of the University nor the names of its contributors may be used to endorse or promote

products derived from this software without specific prior written permission.

THIS SOFTWARE IS PROVIDED BY THE REGENTS AND CONTRIBUTORS "AS IS" AND ANY EXPRESS OR IMPLIED WARRANTIES, INCLUDING, BUT NOT LIMITED TO, THE IMPLIED WARRANTIES OF MERCHANTABILITY AND FITNESS FOR A PARTICULAR PURPOSE ARE DISCLAIMED. IN NO EVENT SHALL THE REGENTS OR CONTRIBUTORS BE LIABLE FOR ANY DIRECT, INDIRECT, INCIDENTAL, SPECIAL, EXEMPLARY, OR CONSEQUENTIAL DAMAGES (INCLUDING, BUT NOT LIMITED TO, PROCUREMENT OF SUBSTITUTE GOODS OR SERVICES; LOSS OF USE, DATA, OR PROFITS; OR BUSINESS INTERRUPTION) HOWEVER CAUSED AND ON ANY THEORY OF LIABILITY, WHETHER IN CONTRACT, STRICT LIABILITY, OR TORT (INCLUDING NEGLIGENCE OR OTHERWISE) ARISING IN ANY WAY OUT OF THE USE OF THIS SOFTWARE, EVEN IF ADVISED OF THE POSSIBILITY OF SUCH DAMAGE.

Portions Copyright (c) 2001 by Andrei Alexandrescu. This code accompanies the book:

Alexandrescu, Andrei. "Modern C++ Design: Generic Programming and Design Patterns Applied". Copyright (c) 2001. Addison-Wesley.

Permission to use, copy, modify, distribute and sell this software for any purpose is hereby granted without fee, provided that the above copyright notice appear in all copies and that both that copyright notice and this permission notice appear in supporting documentation. The author or Addison-Wesley Longman make no representations about the suitability of this software for any purpose. It is provided "as is" without express or implied warranty.

Portions developed by the University of California, Berkeley.

Portions Copyright © 1991-2005 Unicode, Inc. All rights reserved. Distributed under the Terms of Use in <http://www.unicode.org/copyright.html>.

Permission is hereby granted, free of charge, to any person obtaining a copy of the Unicode data files and associated documentation (the "Data Files") or Unicode software and associated documentation (the "Software") to deal in the Data Files or Software without restriction, including without limitation the rights to use, copy, modify, merge, publish, distribute, and/or sell copies of the Data Files or Software, and to permit persons to whom the Data Files or Software are furnished to do so, provided that (a) the above copyright notice(s) and this permission notice appear in all copies of the Data Files or Software, (b) both the above copyright notice(s) and this permission notice appear in associated documentation, and (c) there is clear notice in each modified Data File or in the Software as well as in the documentation associated with the Data File(s) or Software that the data or software has been modified.

THE DATA FILES AND SOFTWARE ARE PROVIDED "AS IS", WITHOUT WARRANTY OF ANY KIND,

EXPRESS OR IMPLIED, INCLUDING BUT NOT LIMITED TO THE WARRANTIES OF MERCHANTABILITY, FITNESS FOR A PARTICULAR PURPOSE AND NONINFRINGEMENT OF THIRD PARTY RIGHTS. IN NO EVENT SHALL THE COPYRIGHT HOLDER OR HOLDERS INCLUDED IN THIS NOTICE BE LIABLE FOR ANY CLAIM, OR ANY SPECIAL INDIRECT OR CONSEQUENTIAL DAMAGES, OR ANY DAMAGES WHATSOEVER RESULTING FROM LOSS OF USE, DATA OR PROFITS, WHETHER IN AN ACTION OF CONTRACT, NEGLIGENCE OR OTHER TORTIOUS ACTION, ARISING OUT OF OR IN CONNECTION WITH THE USE OR PERFORMANCE OF THE DATA FILES OR SOFTWARE.

Except as contained in this notice, the name of a copyright holder shall not be used in advertising or otherwise to promote the sale, use or other dealings in these Data Files or Software without prior written authorization of the copyright holder.

Unicode and the Unicode logo are trademarks of Unicode, Inc., and may be registered in some jurisdictions. All other trademarks and registered trademarks mentioned herein are the property of their respective owners.

Adobe shall retain and reproduce, and require its Sublicensees to retain and reproduce JIM's following copyright notice within each copy of the licensed programs in any form, in whole or in part: "© 1981, 1990 JMI Consultants, Inc. All rights reserved."

This product includes software developed by the University of California, Berkeley and its contributors. Portions Copyright (c) 1990, 1993 The Regents of the University of California. All rights reserved.

This code is derived from software contributed to Berkeley by Chris Torek.

Redistribution and use in source and binary forms, with or without modification, are permitted provided that the following conditions are met:

1. Redistributions of source code must retain the above copyright notice, this list of conditions and the following disclaimer.
2. Redistributions in binary form must reproduce the above copyright notice, this list of conditions and the following disclaimer in the documentation and/or other materials provided with the distribution.
3. All advertising materials mentioning features or use of this software must display the following acknowledgement:

This product includes software developed by the University of California, Berkeley and its contributors.

4. Neither the name of the University nor the names of its contributors may be used to endorse or promote products derived from this software without specific prior written permission.

THIS SOFTWARE IS PROVIDED BY THE REGENTS AND CONTRIBUTORS "AS IS" AND ANY EXPRESS

OR IMPLIED WARRANTIES, INCLUDING, BUT NOT LIMITED TO, THE IMPLIED WARRANTIES OF MERCHANTABILITY AND FITNESS FOR A PARTICULAR PURPOSE ARE DISCLAIMED. IN NO EVENT SHALL THE REGENTS OR CONTRIBUTORS BE LIABLE FOR ANY DIRECT, INDIRECT, INCIDENTAL, SPECIAL, EXEMPLARY, OR CONSEQUENTIAL DAMAGES (INCLUDING, BUT NOT LIMITED TO, PROCUREMENT OF SUBSTITUTE GOODS OR SERVICES; LOSS OF USE, DATA, OR PROFITS; OR BUSINESS INTERRUPTION) HOWEVER CAUSED AND ON ANY THEORY OF LIABILITY, WHETHER IN CONTRACT, STRICT LIABILITY, OR TORT (INCLUDING NEGLIGENCE OR OTHERWISE) ARISING IN ANY WAY OUT OF THE USE OF THIS SOFTWARE, EVEN IF ADVISED OF THE POSSIBILITY OF SUCH DAMAGE.

The Loki Library

Portions Copyright (c) 2001 by Andrei Alexandrescu // This code accompanies the book: Alexandrescu, Andrei. "Modern C++ Design: Generic Programming and Design Patterns Applied". Copyright (c) 2001. Addison-Wesley.

Permission to use, copy, modify, distribute and sell this software for any purpose is hereby granted without fee, provided that the above copyright notice appear in all copies and that both that copyright notice and this permission notice appear in supporting documentation. The author or Addison-Wesley Longman make no representations about the suitability of this software for any purpose. It is provided "as is" without express or implied warranty.

Updated Information/Additional Third Party Code Information available at <http://www.adobe.com/go/thirdparty> .

This product includes software developed by the Apache Software Foundation (<http://www.apache.org/>) and is subject to the following terms and conditions.

Copyright (c) 2001 The Apache Software Foundation. All rights reserved.

Redistribution and use in source and binary forms, with or without modification, are permitted provided that the following conditions are met:

1. Redistributions of source code must retain the above copyright notice, this list of conditions and the following disclaimer.
2. Redistributions in binary form must reproduce the above copyright notice, this list of conditions and the following disclaimer in the documentation and/or other materials provided with the distribution.
3. The end-user documentation included with the redistribution, if any, must include the following acknowledgement:

"This product includes software developed by the Apache Software Foundation (<http://www.apache.org/>)."

Alternately, this acknowledgement may appear in the software itself, if and wherever such third-party acknowledgements normally appear.

4. The names "The Jakarta Project", "Commons", "Xerces", "Crimson", "Velocity", and "Apache Software Foundation" must not be used to endorse or promote products derived from this software without prior written permission. For written permission, please contact apache@apache.org.
5. Products derived from this software may not be called "Jakarta", "Commons", "Xerces", "Crimson", "Velocity", or "Apache", nor may "Jakarta", "Commons", "Xerces", "Crimson", "Velocity", or "Apache" appear in their names without prior written permission of the Apache Group.

NO WARRANTY

THIS SOFTWARE IS PROVIDED "AS IS" AND ANY EXPRESSED OR IMPLIED WARRANTIES, INCLUDING, BUT NOT LIMITED TO, THE IMPLIED WARRANTIES OF MERCHANTABILITY AND FITNESS FOR A PARTICULAR PURPOSE ARE DISCLAIMED. IN NO EVENT SHALL THE APACHE SOFTWARE FOUNDATION OR ITS CONTRIBUTORS BE LIABLE FOR ANY DIRECT, INDIRECT, INCIDENTAL, SPECIAL, EXEMPLARY, OR CONSEQUENTIAL DAMAGES (INCLUDING, BUT NOT LIMITED TO, PROCUREMENT OF SUBSTITUTE GOODS OR SERVICES; LOSS OF USE, DATA, OR PROFITS; OR BUSINESS INTERRUPTION) HOWEVER CAUSED AND ON ANY THEORY OF LIABILITY, WHETHER IN CONTRACT, STRICT LIABILITY, OR TORT (INCLUDING NEGLIGENCE OR OTHERWISE) ARISING IN ANY WAY OUT OF THE USE OF THIS SOFTWARE, EVEN IF ADVISED OF THE POSSIBILITY OF SUCH DAMAGE.

This software consists of voluntary contributions made by many individuals on behalf of the Apache Software Foundation. For more information on the Apache Software Foundation, please see <http://www.apache.org/>.

COPYRIGHT INFORMATION

Copyright (c) 2000 The Legion Of The Bouncy Castle (<http://www.bouncycastle.org>)

Permission is hereby granted, free of charge, to any person obtaining a copy of this software and associated documentation files (the "Software"), to deal in the Software without restriction, including without limitation the rights to use, copy, modify, merge, publish, distribute, sublicense, and/or sell copies of the Software, and to permit persons to whom the Software is furnished to do so, subject to the following conditions:

The above copyright notice and this permission notice shall be included in all copies or substantial portions of the Software.

THE SOFTWARE IS PROVIDED "AS IS", WITHOUT WARRANTY OF ANY KIND, EXPRESS OR IMPLIED, INCLUDING BUT NOT LIMITED TO THE WARRANTIES OF MERCHANTABILITY, FITNESS FOR A PARTICULAR PURPOSE AND NONINFRINGEMENT. IN NO EVENT SHALL THE AUTHORS OR COPYRIGHT HOLDERS BE LIABLE FOR ANY CLAIM, DAMAGES OR OTHER LIABILITY, WHETHER IN AN ACTION OF CONTRACT, TORT OR OTHERWISE, ARISING FROM, OUT OF OR IN CONNECTION WITH THE SOFTWARE OR THE USE OR OTHER DEALINGS IN THE SOFTWARE.

Copyright (c) 1998, 1999, 2000 Thai Open Source Software Center Ltd
and Clark Cooper

Copyright (c) 2001, 2002, 2003, 2004, 2005, 2006 Expat maintainers.

Permission is hereby granted, free of charge, to any person obtaining a copy of this software and associated documentation files (the "Software"), to deal in the Software without restriction, including without limitation the rights to use, copy, modify, merge, publish, distribute, sublicense, and/or sell copies of the Software, and to permit persons to whom the Software is furnished to do so, subject to the following conditions:

The above copyright notice and this permission notice shall be included in all copies or substantial portions of the Software.

THE SOFTWARE IS PROVIDED "AS IS", WITHOUT WARRANTY OF ANY KIND, EXPRESS OR IMPLIED, INCLUDING BUT NOT LIMITED TO THE WARRANTIES OF MERCHANTABILITY, FITNESS FOR A PARTICULAR PURPOSE AND NONINFRINGEMENT. IN NO EVENT SHALL THE AUTHORS OR COPYRIGHT HOLDERS BE LIABLE FOR ANY CLAIM, DAMAGES OR OTHER LIABILITY, WHETHER IN AN ACTION OF CONTRACT, TORT OR OTHERWISE, ARISING FROM, OUT OF OR IN CONNECTION WITH THE SOFTWARE OR THE USE OR OTHER DEALINGS IN THE SOFTWARE.

J2ME

Software is a “commercial item,” as that term is defined in 48 C.F.R. 2.101 (Oct. 1995), consisting of “commercial computer software” and “commercial computer software documentation,” as such terms are used in 48 C.F.R. 12.212 (Sept. 1995).

Consistent with 48 C.F.R. 12.212 and 48 C.F.R. 227.7202-1 through 227.7202-4 (June 1995), all U.S. Government End Users acquire Software with only those rights set forth herein.

Copyright 2004--2007, Google Inc.

Redistribution and use in source and binary forms, with or without modification, are permitted provided that the following conditions are met:

1. Redistributions of source code must retain the above copyright notice, this list of conditions and the following disclaimer.
2. Redistributions in binary form must reproduce the above copyright notice, this list of conditions and the following disclaimer in the documentation and/or other materials provided with the distribution.
3. The name of the author may not be used to endorse or promote products derived from this software without specific prior written permission.

THIS SOFTWARE IS PROVIDED BY THE AUTHOR "AS IS" AND ANY EXPRESS OR IMPLIED WARRANTIES, INCLUDING, BUT NOT LIMITED TO, THE IMPLIED WARRANTIES OF MERCHANTABILITY AND FITNESS FOR A PARTICULAR PURPOSE ARE DISCLAIMED. IN NO EVENT SHALL THE AUTHOR BE LIABLE FOR ANY DIRECT, INDIRECT, INCIDENTAL, SPECIAL, EXEMPLARY, OR CONSEQUENTIAL DAMAGES (INCLUDING, BUT NOT LIMITED TO, PROCUREMENT OF SUBSTITUTE GOODS OR SERVICES; LOSS OF USE, DATA, OR PROFITS; OR BUSINESS INTERRUPTION) HOWEVER CAUSED AND ON ANY THEORY OF LIABILITY, WHETHER IN CONTRACT, STRICT LIABILITY, OR TORT (INCLUDING NEGLIGENCE OR OTHERWISE) ARISING IN ANY WAY OUT OF THE USE OF THIS SOFTWARE, EVEN IF ADVISED OF THE POSSIBILITY OF SUCH DAMAGE.

MD4

"RSA Data Security, Inc. MD4 Message-Digest Algorithm"

Various copyrights apply to this package, listed in various separate parts below. Please make sure that you read all the parts. Up until 2001, the project was based at UC Davis, and the first part covers all code written during this time. From 2001 onwards, the project has been based at SourceForge, and Networks Associates Technology, Inc hold the copyright on behalf of the wider Net-SNMP community, covering all derivative work done since then. An additional copyright section has been added as Part 3 below also under a BSD license for the work contributed by Cambridge Broadband Ltd. to the project since 2001. An additional copyright section has been added as Part 4 below also under a BSD license for the work contributed by Sun Microsystems, Inc. to the project since 2003.

Code has been contributed to this project by many people over the years it has been in development, and a full list of contributors can be found in the README file under the THANKS section.

---- Part 1: CMU/UCD copyright notice: (BSD like) ----

Copyright 1989, 1991, 1992 by Carnegie Mellon University

Derivative Work - 1996, 1998-2000

Copyright 1996, 1998-2000 The Regents of the University of California

All Rights Reserved

Permission to use, copy, modify and distribute this software and its documentation for any purpose and without fee is hereby granted, provided that the above copyright notice appears in all copies and that both that copyright notice and this permission notice appear in supporting documentation, and that the name of CMU and The Regents of the University of California not be used in advertising or publicity pertaining to distribution of the software without specific written permission.

CMU AND THE REGENTS OF THE UNIVERSITY OF CALIFORNIA DISCLAIM ALL

WARRANTIES WITH REGARD TO THIS SOFTWARE, INCLUDING ALL IMPLIED WARRANTIES OF MERCHANTABILITY AND FITNESS. IN NO EVENT SHALL CMU OR THE REGENTS OF THE UNIVERSITY OF CALIFORNIA BE LIABLE FOR ANY SPECIAL, INDIRECT OR CONSEQUENTIAL DAMAGES OR ANY DAMAGES WHATSOEVER RESULTING FROM THE LOSS OF USE, DATA OR PROFITS, WHETHER IN AN ACTION OF CONTRACT, NEGLIGENCE OR OTHER TORTIOUS ACTION, ARISING OUT OF OR IN CONNECTION WITH THE USE OR PERFORMANCE OF THIS SOFTWARE.

---- Part 2: Networks Associates Technology, Inc copyright notice (BSD) ----

Copyright (c) 2001-2003, Networks Associates Technology, Inc
All rights reserved.

Redistribution and use in source and binary forms, with or without modification, are permitted provided that the following conditions are met:

- * Redistributions of source code must retain the above copyright notice, this list of conditions and the following disclaimer.
- * Redistributions in binary form must reproduce the above copyright notice, this list of conditions and the following disclaimer in the documentation and/or other materials provided with the distribution.
- * Neither the name of the Networks Associates Technology, Inc nor the names of its contributors may be used to endorse or promote products derived from this software without specific prior written permission.

THIS SOFTWARE IS PROVIDED BY THE COPYRIGHT HOLDERS AND CONTRIBUTORS "AS IS" AND ANY EXPRESS OR IMPLIED WARRANTIES, INCLUDING, BUT NOT LIMITED TO, THE IMPLIED WARRANTIES OF MERCHANTABILITY AND FITNESS FOR A PARTICULAR PURPOSE ARE DISCLAIMED. IN NO EVENT SHALL THE COPYRIGHT HOLDERS OR CONTRIBUTORS BE LIABLE FOR ANY DIRECT, INDIRECT, INCIDENTAL, SPECIAL, EXEMPLARY, OR CONSEQUENTIAL DAMAGES (INCLUDING, BUT NOT LIMITED TO, PROCUREMENT OF SUBSTITUTE GOODS OR SERVICES; LOSS OF USE, DATA, OR PROFITS; OR BUSINESS INTERRUPTION) HOWEVER CAUSED AND ON ANY THEORY OF LIABILITY, WHETHER IN CONTRACT, STRICT LIABILITY, OR TORT (INCLUDING NEGLIGENCE OR

OTHERWISE) ARISING IN ANY WAY OUT OF THE USE OF THIS SOFTWARE, EVEN IF ADVISED OF THE POSSIBILITY OF SUCH DAMAGE.

---- Part 3: Cambridge Broadband Ltd. copyright notice (BSD) -----

Portions of this code are copyright (c) 2001-2003, Cambridge Broadband Ltd.
All rights reserved.

Redistribution and use in source and binary forms, with or without modification, are permitted provided that the following conditions are met:

- * Redistributions of source code must retain the above copyright notice, this list of conditions and the following disclaimer.
- * Redistributions in binary form must reproduce the above copyright notice, this list of conditions and the following disclaimer in the documentation and/or other materials provided with the distribution.
- * The name of Cambridge Broadband Ltd. may not be used to endorse or promote products derived from this software without specific prior written permission.

THIS SOFTWARE IS PROVIDED BY THE COPYRIGHT HOLDER ``AS IS" AND ANY EXPRESS OR IMPLIED WARRANTIES, INCLUDING, BUT NOT LIMITED TO, THE IMPLIED WARRANTIES OF MERCHANTABILITY AND FITNESS FOR A PARTICULAR PURPOSE ARE DISCLAIMED. IN NO EVENT SHALL THE COPYRIGHT HOLDER BE LIABLE FOR ANY DIRECT, INDIRECT, INCIDENTAL, SPECIAL, EXEMPLARY, OR CONSEQUENTIAL DAMAGES (INCLUDING, BUT NOT LIMITED TO, PROCUREMENT OF SUBSTITUTE GOODS OR SERVICES; LOSS OF USE, DATA, OR PROFITS; OR BUSINESS INTERRUPTION) HOWEVER CAUSED AND ON ANY THEORY OF LIABILITY, WHETHER IN CONTRACT, STRICT LIABILITY, OR TORT (INCLUDING NEGLIGENCE OR OTHERWISE) ARISING IN ANY WAY OUT OF THE USE OF THIS SOFTWARE, EVEN IF ADVISED OF THE POSSIBILITY OF SUCH DAMAGE.

---- Part 4: Sun Microsystems, Inc. copyright notice (BSD) -----

Copyright © 2003 Sun Microsystems, Inc., 4150 Network Circle, Santa Clara,

California 95054, U.S.A. All rights reserved.

Use is subject to license terms below.

This distribution may include materials developed by third parties.

Sun, Sun Microsystems, the Sun logo and Solaris are trademarks or registered trademarks of Sun Microsystems, Inc. in the U.S. and other countries.

Redistribution and use in source and binary forms, with or without modification, are permitted provided that the following conditions are met:

- * Redistributions of source code must retain the above copyright notice, this list of conditions and the following disclaimer.
- * Redistributions in binary form must reproduce the above copyright notice, this list of conditions and the following disclaimer in the documentation and/or other materials provided with the distribution.
- * Neither the name of the Sun Microsystems, Inc. nor the names of its contributors may be used to endorse or promote products derived from this software without specific prior written permission.

THIS SOFTWARE IS PROVIDED BY THE COPYRIGHT HOLDERS AND CONTRIBUTORS "AS IS" AND ANY EXPRESS OR IMPLIED WARRANTIES, INCLUDING, BUT NOT LIMITED TO, THE IMPLIED WARRANTIES OF MERCHANTABILITY AND FITNESS FOR A PARTICULAR PURPOSE ARE DISCLAIMED. IN NO EVENT SHALL THE COPYRIGHT HOLDERS OR CONTRIBUTORS BE LIABLE FOR ANY DIRECT, INDIRECT, INCIDENTAL, SPECIAL, EXEMPLARY, OR CONSEQUENTIAL DAMAGES (INCLUDING, BUT NOT LIMITED TO, PROCUREMENT OF SUBSTITUTE GOODS OR SERVICES; LOSS OF USE, DATA, OR PROFITS; OR BUSINESS INTERRUPTION) HOWEVER CAUSED AND ON ANY THEORY OF LIABILITY, WHETHER IN CONTRACT, STRICT LIABILITY, OR TORT (INCLUDING NEGLIGENCE OR OTHERWISE) ARISING IN ANY WAY OUT OF THE USE OF THIS SOFTWARE, EVEN IF ADVISED OF THE POSSIBILITY OF SUCH DAMAGE.

---- Part 5: Sparta, Inc copyright notice (BSD) ----

Copyright (c) 2003-2005, Sparta, Inc

All rights reserved.

Redistribution and use in source and binary forms, with or without modification, are permitted provided that the following conditions are met:

- * Redistributions of source code must retain the above copyright notice, this list of conditions and the following disclaimer.
- * Redistributions in binary form must reproduce the above copyright notice, this list of conditions and the following disclaimer in the documentation and/or other materials provided with the distribution.
- * Neither the name of Sparta, Inc nor the names of its contributors may be used to endorse or promote products derived from this software without specific prior written permission.

THIS SOFTWARE IS PROVIDED BY THE COPYRIGHT HOLDERS AND CONTRIBUTORS "AS IS" AND ANY EXPRESS OR IMPLIED WARRANTIES, INCLUDING, BUT NOT LIMITED TO, THE IMPLIED WARRANTIES OF MERCHANTABILITY AND FITNESS FOR A PARTICULAR PURPOSE ARE DISCLAIMED. IN NO EVENT SHALL THE COPYRIGHT HOLDERS OR CONTRIBUTORS BE LIABLE FOR ANY DIRECT, INDIRECT, INCIDENTAL, SPECIAL, EXEMPLARY, OR CONSEQUENTIAL DAMAGES (INCLUDING, BUT NOT LIMITED TO, PROCUREMENT OF SUBSTITUTE GOODS OR SERVICES; LOSS OF USE, DATA, OR PROFITS; OR BUSINESS INTERRUPTION) HOWEVER CAUSED AND ON ANY THEORY OF LIABILITY, WHETHER IN CONTRACT, STRICT LIABILITY, OR TORT (INCLUDING NEGLIGENCE OR OTHERWISE) ARISING IN ANY WAY OUT OF THE USE OF THIS SOFTWARE, EVEN IF ADVISED OF THE POSSIBILITY OF SUCH DAMAGE.

---- Part 6: Cisco/BUPTNIC copyright notice (BSD) ----

Copyright (c) 2004, Cisco, Inc and Information Network
Center of Beijing University of Posts and Telecommunications.
All rights reserved.

Redistribution and use in source and binary forms, with or without modification, are permitted provided that the following conditions are met:

- * Redistributions of source code must retain the above copyright notice, this list of conditions and the following disclaimer.
- * Redistributions in binary form must reproduce the above copyright notice, this list of conditions and the following disclaimer in the documentation and/or other materials provided with the distribution.
- * Neither the name of Cisco, Inc, Beijing University of Posts and Telecommunications, nor the names of their contributors may be used to endorse or promote products derived from this software without specific prior written permission.

THIS SOFTWARE IS PROVIDED BY THE COPYRIGHT HOLDERS AND CONTRIBUTORS "AS IS" AND ANY EXPRESS OR IMPLIED WARRANTIES, INCLUDING, BUT NOT LIMITED TO, THE IMPLIED WARRANTIES OF MERCHANTABILITY AND FITNESS FOR A PARTICULAR PURPOSE ARE DISCLAIMED. IN NO EVENT SHALL THE COPYRIGHT HOLDERS OR CONTRIBUTORS BE LIABLE FOR ANY DIRECT, INDIRECT, INCIDENTAL, SPECIAL, EXEMPLARY, OR CONSEQUENTIAL DAMAGES (INCLUDING, BUT NOT LIMITED TO, PROCUREMENT OF SUBSTITUTE GOODS OR SERVICES; LOSS OF USE, DATA, OR PROFITS; OR BUSINESS INTERRUPTION) HOWEVER CAUSED AND ON ANY THEORY OF LIABILITY, WHETHER IN CONTRACT, STRICT LIABILITY, OR TORT (INCLUDING NEGLIGENCE OR OTHERWISE) ARISING IN ANY WAY OUT OF THE USE OF THIS SOFTWARE, EVEN IF ADVISED OF THE POSSIBILITY OF SUCH DAMAGE.

---- Part 7: Fabasoft R&D Software GmbH & Co KG copyright notice (BSD) ----

Copyright (c) Fabasoft R&D Software GmbH & Co KG, 2003

oss@fabasoft.com

Author: Bernhard Penz <bernhard.penz@fabasoft.com>

Redistribution and use in source and binary forms, with or without modification, are permitted provided that the following conditions are met:

- * Redistributions of source code must retain the above copyright notice, this list of conditions and the following disclaimer.
- * Redistributions in binary form must reproduce the above copyright notice, this list of conditions and the following disclaimer in the

documentation and/or other materials provided with the distribution.

- * The name of Fabasoft R&D Software GmbH & Co KG or any of its subsidiaries, brand or product names may not be used to endorse or promote products derived from this software without specific prior written permission.

THIS SOFTWARE IS PROVIDED BY THE COPYRIGHT HOLDER ``AS IS" AND ANY EXPRESS OR IMPLIED WARRANTIES, INCLUDING, BUT NOT LIMITED TO, THE IMPLIED WARRANTIES OF MERCHANTABILITY AND FITNESS FOR A PARTICULAR PURPOSE ARE DISCLAIMED. IN NO EVENT SHALL THE COPYRIGHT HOLDER BE LIABLE FOR ANY DIRECT, INDIRECT, INCIDENTAL, SPECIAL, EXEMPLARY, OR CONSEQUENTIAL DAMAGES (INCLUDING, BUT NOT LIMITED TO, PROCUREMENT OF SUBSTITUTE GOODS OR SERVICES; LOSS OF USE, DATA, OR PROFITS; OR BUSINESS INTERRUPTION) HOWEVER CAUSED AND ON ANY THEORY OF LIABILITY, WHETHER IN CONTRACT, STRICT LIABILITY, OR TORT (INCLUDING NEGLIGENCE OR OTHERWISE) ARISING IN ANY WAY OUT OF THE USE OF THIS SOFTWARE, EVEN IF ADVISED OF THE POSSIBILITY OF SUCH DAMAGE.

OpenSSL License

/* =====

* Copyright (c) 1998-2011 The OpenSSL Project. All rights reserved.

*

* Redistribution and use in source and binary forms, with or without

* modification, are permitted provided that the following conditions

* are met:

*

* 1. Redistributions of source code must retain the above copyright

* notice, this list of conditions and the following disclaimer.

*

* 2. Redistributions in binary form must reproduce the above copyright

* notice, this list of conditions and the following disclaimer in

* the documentation and/or other materials provided with the

* distribution.

*

* 3. All advertising materials mentioning features or use of this

* software must display the following acknowledgment:

* "This product includes software developed by the OpenSSL Project

* for use in the OpenSSL Toolkit. (<http://www.openssl.org/>)"

*

* 4. The names "OpenSSL Toolkit" and "OpenSSL Project" must not be used to

* endorse or promote products derived from this software without

* prior written permission. For written permission, please contact

* openssl-core@openssl.org.

*

* 5. Products derived from this software may not be called "OpenSSL"

* nor may "OpenSSL" appear in their names without prior written

* permission of the OpenSSL Project.

*

* 6. Redistributions of any form whatsoever must retain the following

* acknowledgment:

* "This product includes software developed by the OpenSSL Project

* for use in the OpenSSL Toolkit (<http://www.openssl.org/>)"

*

* THIS SOFTWARE IS PROVIDED BY THE OpenSSL PROJECT ``AS IS'' AND ANY

* EXPRESSED OR IMPLIED WARRANTIES, INCLUDING, BUT NOT LIMITED TO, THE
* IMPLIED WARRANTIES OF MERCHANTABILITY AND FITNESS FOR A PARTICULAR
* PURPOSE ARE DISCLAIMED. IN NO EVENT SHALL THE OpenSSL PROJECT OR
* ITS CONTRIBUTORS BE LIABLE FOR ANY DIRECT, INDIRECT, INCIDENTAL,
* SPECIAL, EXEMPLARY, OR CONSEQUENTIAL DAMAGES (INCLUDING, BUT
* NOT LIMITED TO, PROCUREMENT OF SUBSTITUTE GOODS OR SERVICES;
* LOSS OF USE, DATA, OR PROFITS; OR BUSINESS INTERRUPTION)
* HOWEVER CAUSED AND ON ANY THEORY OF LIABILITY, WHETHER IN CONTRACT,
* STRICT LIABILITY, OR TORT (INCLUDING NEGLIGENCE OR OTHERWISE)
* ARISING IN ANY WAY OUT OF THE USE OF THIS SOFTWARE, EVEN IF ADVISED
* OF THE POSSIBILITY OF SUCH DAMAGE.

* =====

*

* This product includes cryptographic software written by Eric Young
* (eay@cryptsoft.com). This product includes software written by Tim
* Hudson (tjh@cryptsoft.com).

*

*/

Original SSLeay License

/* Copyright (C) 1995-1998 Eric Young (eay@cryptsoft.com)

* All rights reserved.

*

* This package is an SSL implementation written

* by Eric Young (eay@cryptsoft.com).

* The implementation was written so as to conform with Netscapes SSL.

*

* This library is free for commercial and non-commercial use as long as

* the following conditions are aheared to. The following conditions

* apply to all code found in this distribution, be it the RC4, RSA,

* lhash, DES, etc., code; not just the SSL code. The SSL documentation

* included with this distribution is covered by the same copyright terms

* except that the holder is Tim Hudson (tjh@cryptsoft.com).

*

* Copyright remains Eric Young's, and as such any Copyright notices in

* the code are not to be removed.

* If this package is used in a product, Eric Young should be given attribution
 * as the author of the parts of the library used.
 * This can be in the form of a textual message at program startup or
 * in documentation (online or textual) provided with the package.
 *

* Redistribution and use in source and binary forms, with or without
 * modification, are permitted provided that the following conditions
 * are met:

* 1. Redistributions of source code must retain the copyright
 * notice, this list of conditions and the following disclaimer.
 * 2. Redistributions in binary form must reproduce the above copyright
 * notice, this list of conditions and the following disclaimer in the
 * documentation and/or other materials provided with the distribution.
 * 3. All advertising materials mentioning features or use of this software
 * must display the following acknowledgement:
 * "This product includes cryptographic software written by
 * Eric Young (eay@cryptsoft.com)"
 * The word 'cryptographic' can be left out if the routines from the library
 * being used are not cryptographic related :-).
 * 4. If you include any Windows specific code (or a derivative thereof) from
 * the apps directory (application code) you must include an acknowledgement:
 * "This product includes software written by Tim Hudson (tjh@cryptsoft.com)"
 *

* THIS SOFTWARE IS PROVIDED BY ERIC YOUNG ``AS IS" AND
 * ANY EXPRESS OR IMPLIED WARRANTIES, INCLUDING, BUT NOT LIMITED TO, THE
 * IMPLIED WARRANTIES OF MERCHANTABILITY AND FITNESS FOR A PARTICULAR PURPOSE
 * ARE DISCLAIMED. IN NO EVENT SHALL THE AUTHOR OR CONTRIBUTORS BE LIABLE
 * FOR ANY DIRECT, INDIRECT, INCIDENTAL, SPECIAL, EXEMPLARY, OR CONSEQUENTIAL
 * DAMAGES (INCLUDING, BUT NOT LIMITED TO, PROCUREMENT OF SUBSTITUTE GOODS
 * OR SERVICES; LOSS OF USE, DATA, OR PROFITS; OR BUSINESS INTERRUPTION)
 * HOWEVER CAUSED AND ON ANY THEORY OF LIABILITY, WHETHER IN CONTRACT, STRICT
 * LIABILITY, OR TORT (INCLUDING NEGLIGENCE OR OTHERWISE) ARISING IN ANY WAY
 * OUT OF THE USE OF THIS SOFTWARE, EVEN IF ADVISED OF THE POSSIBILITY OF
 * SUCH DAMAGE.
 *

* The licence and distribution terms for any publically available version or
 * derivative of this code cannot be changed. i.e. this code cannot simply be
 * copied and put under another distribution licence

* [including the GNU Public Licence.]

*/

1. Java Platform Interface. Licensee may not modify the Java Platform Interface (JPI, identified as classes contained within the javax package or any subpackages of the javax package), by creating additional classes within the JPI or otherwise causing the addition to or modification of the classes in the JPI. In the event that Licensee creates any Java-related API and distribute such API to others for applet or application development, you must promptly publish broadly, an accurate specification for such API for free use by all developers of Java-based software.

2. Restrictions. Software is confidential copyrighted information of Sun and title to all copies is retained by Sun and/or its licensors. Licensee shall not modify, decompile, disassemble, decrypt, extract, or otherwise reverse engineer Software. Software may not be leased, assigned, or sublicensed, in whole or in part. Software is not designed or intended for use in on-line control of aircraft, air traffic, aircraft navigation or aircraft communications; or in the design, construction, operation or maintenance of any nuclear facility. Licensee warrants that it will not use or redistribute the Software for such purposes.

3. Disclaimer of Warranty. Software is provided "AS IS," without a warranty of any kind. ALL EXPRESS OR IMPLIED

REPRESENTATIONS AND WARRANTIES, INCLUDING ANY IMPLIED WARRANTY OF MERCHANTABILITY, FITNESS FOR A PARTICULAR PURPOSE OR NON-INFRINGEMENT, ARE HEREBY EXCLUDED.

4. Termination. This License is effective until terminated. Licensee may terminate this License at any time by destroying all copies of Software. This License will terminate immediately without notice from Sun if Licensee fails to comply with any provision of this License. Upon such termination, Licensee must destroy all copies of Software.

5. Export Regulations. Software, including technical data, is subject to U.S. export control laws, including the U.S. Export Administration Act and its associated regulations, and may be subject to export or import regulations in other countries. Licensee agrees to comply strictly with all such regulations and acknowledges that it has the responsibility to obtain licenses to export, re-export, or import Software. Software may not be downloaded, or otherwise exported or re-exported (i) into, or to a national or resident of, Cuba, Iraq, Iran, North Korea, Libya, Sudan, Syria or any country to which the U.S. has embargoed goods; or (ii) to anyone on the U.S. Treasury Department's list of Specially Designated Nations or the U.S. Commerce Department's Table of Denial Orders.

GNU GENERAL PUBLIC LICENSE

Version 2, June 1991

Copyright (C) 1989, 1991 Free Software Foundation, Inc.

51 Franklin Street, Fifth Floor, Boston, MA 02110-1301, USA

Everyone is permitted to copy and distribute verbatim copies of this license document, but changing it is not allowed.

Preamble

The licenses for most software are designed to take away your freedom to share and change it. By contrast, the GNU General Public License is intended to guarantee your freedom to share and change free software--to make sure the software is free for all its users. This General Public License applies to most of the Free Software Foundation's software and to any other program whose authors commit to using it. (Some other Free Software Foundation software is covered by the GNU Lesser General Public License instead.) You can apply it to your programs, too.

When we speak of free software, we are referring to freedom, not price. Our General Public Licenses are designed to make sure that you have the freedom to distribute copies of free software (and charge for this service if you wish), that you receive source code or can get it if you want it, that you can change the software or use pieces of it in new free programs; and that you know you can do these things.

To protect your rights, we need to make restrictions that forbid anyone to deny you these rights or to ask you to surrender the rights. These restrictions translate to certain responsibilities for you if you distribute copies of the software, or if you modify it.

For example, if you distribute copies of such a program, whether gratis or for a fee, you must give the recipients all the rights that you have. You must make sure that they, too, receive or can get the source code. And you must show them these terms so they know their rights.

We protect your rights with two steps: (1) copyright the software, and (2) offer you this license which gives you legal permission to copy, distribute and/or modify the software.

Also, for each author's protection and ours, we want to make certain that everyone understands that there is no warranty for this free software. If the software is modified by someone else and passed on, we want its recipients to know that what they have is not the original, so that any problems introduced by others will not reflect on the original authors' reputations.

Finally, any free program is threatened constantly by software patents. We wish to avoid the danger that redistributors of a free program will individually obtain patent licenses, in effect making the program proprietary.

To prevent this, we have made it clear that any patent must be licensed for everyone's free use or not licensed at all.

The precise terms and conditions for copying, distribution and modification follow.

TERMS AND CONDITIONS FOR COPYING, DISTRIBUTION AND MODIFICATION

0. This License applies to any program or other work which contains a notice placed by the copyright holder saying it may be distributed under the terms of this General Public License. The "Program", below, refers to any such program or work, and a "work based on the Program" means either the Program or any derivative work under copyright law: that is to say, a work containing the Program or a portion of it, either verbatim or with modifications and/or translated into another language. (Hereinafter, translation is included without limitation in the term "modification".) Each licensee is addressed as "you".

Activities other than copying, distribution and modification are not covered by this License; they are outside its scope. The act of running the Program is not restricted, and the output from the Program is covered only if its contents constitute a work based on the Program (independent of having been made by running the Program). Whether that is true depends on what the Program does.

1. You may copy and distribute verbatim copies of the Program's source code as you receive it, in any medium, provided that you conspicuously and appropriately publish on each copy an appropriate copyright notice and disclaimer of warranty; keep intact all the notices that refer to this License and to the absence of any warranty; and give any other recipients of the Program a copy of this License along with the Program.

You may charge a fee for the physical act of transferring a copy, and you may at your option offer warranty protection in exchange for a fee.

2. You may modify your copy or copies of the Program or any portion of it, thus forming a work based on the Program, and copy and distribute such modifications or work under the terms of Section 1 above, provided that you also meet all of these conditions:

a) You must cause the modified files to carry prominent notices stating that you changed the files and the date of any change.

b) You must cause any work that you distribute or publish, that in whole or in part contains or is derived from the Program or any part thereof, to be licensed as a whole at no charge to all third parties under the terms of this License.

c) If the modified program normally reads commands interactively when run, you must cause it, when started running for such interactive use in the most ordinary way, to print or display an announcement

including an appropriate copyright notice and a notice that there is no warranty (or else, saying that you provide a warranty) and that users may redistribute the program under these conditions, and telling the user how to view a copy of this License. (Exception: if the Program itself is interactive but does not normally print such an announcement, your work based on the Program is not required to print an announcement.)

These requirements apply to the modified work as a whole. If identifiable sections of that work are not derived from the Program, and can be reasonably considered independent and separate works in themselves, then this License, and its terms, do not apply to those sections when you distribute them as separate works. But when you distribute the same sections as part of a whole which is a work based on the Program, the distribution of the whole must be on the terms of this License, whose permissions for other licensees extend to the entire whole, and thus to each and every part regardless of who wrote it.

Thus, it is not the intent of this section to claim rights or contest your rights to work written entirely by you; rather, the intent is to exercise the right to control the distribution of derivative or collective works based on the Program.

In addition, mere aggregation of another work not based on the Program with the Program (or with a work based on the Program) on a volume of a storage or distribution medium does not bring the other work under the scope of this License.

3. You may copy and distribute the Program (or a work based on it, under Section 2) in object code or executable form under the terms of Sections 1 and 2 above provided that you also do one of the following:

a) Accompany it with the complete corresponding machine-readable source code, which must be distributed under the terms of Sections 1 and 2 above on a medium customarily used for software interchange; or,

b) Accompany it with a written offer, valid for at least three years, to give any third party, for a charge no more than your cost of physically performing source distribution, a complete machine-readable copy of the corresponding source code, to be distributed under the terms of Sections 1 and 2 above on a medium customarily used for software interchange; or,

c) Accompany it with the information you received as to the offer to distribute corresponding source code. (This alternative is allowed only for noncommercial distribution and only if you received the program in object code or executable form with such an offer, in accord with Subsection b above.)

The source code for a work means the preferred form of the work for making modifications to it. For an executable work, complete source code means all the source code for all modules it contains, plus any associated interface definition files, plus the scripts used to control compilation and installation of the executable. However, as a special exception, the source code distributed need not include anything that is normally distributed (in either source or binary form) with the major components (compiler, kernel, and so on) of the operating system on which the executable runs, unless that component itself accompanies the executable.

If distribution of executable or object code is made by offering access to copy from a designated place, then offering equivalent access to copy the source code from the same place counts as distribution of the source code, even though third parties are not compelled to copy the source along with the object code.

4. You may not copy, modify, sublicense, or distribute the Program except as expressly provided under this License. Any attempt otherwise to copy, modify, sublicense or distribute the Program is void, and will automatically terminate your rights under this License. However, parties who have received copies, or rights, from you under this License will not have their licenses terminated so long as such parties remain in full compliance.

5. You are not required to accept this License, since you have not signed it. However, nothing else grants you permission to modify or distribute the Program or its derivative works. These actions are prohibited by law if you do not accept this License. Therefore, by modifying or distributing the Program (or any work based on the Program), you indicate your acceptance of this License to do so, and all its terms and conditions for copying, distributing or modifying the Program or works based on it.

6. Each time you redistribute the Program (or any work based on the Program), the recipient automatically receives a license from the original licensor to copy, distribute or modify the Program subject to these terms and conditions. You may not impose any further restrictions on the recipients' exercise of the rights granted herein. You are not responsible for enforcing compliance by third parties to this License.

7. If, as a consequence of a court judgment or allegation of patent infringement or for any other reason (not limited to patent issues), conditions are imposed on you (whether by court order, agreement or otherwise) that contradict the conditions of this License, they do not excuse you from the conditions of this License. If you cannot distribute so as to satisfy simultaneously your obligations under this License and any other pertinent obligations, then as a consequence you may not distribute the Program at all. For example, if a patent license would not permit royalty-free redistribution of the Program by all those who receive copies directly or indirectly through you, then the only way you could satisfy both it and this License would be to refrain entirely from distribution of the Program.

If any portion of this section is held invalid or unenforceable under any particular circumstance, the balance of the section is intended to apply and the section as a whole is intended to apply in other circumstances.

It is not the purpose of this section to induce you to infringe any patents or other property right claims or to contest validity of any such claims; this section has the sole purpose of protecting the integrity of the free software distribution system, which is implemented by public license practices. Many people have made generous contributions to the wide range of software distributed through that system in reliance on consistent application of that system; it is up to the author/donor to decide if he or she is willing to distribute software through any other system and a licensee cannot impose that choice.

This section is intended to make thoroughly clear what is believed to be a consequence of the rest of this License.

8. If the distribution and/or use of the Program is restricted in certain countries either by patents or by copyrighted interfaces, the original copyright holder who places the Program under this License may add an explicit geographical distribution limitation excluding those countries, so that distribution is permitted only in or among countries not thus excluded. In such case, this License incorporates the limitation as if written in the body of this License.

9. The Free Software Foundation may publish revised and/or new versions of the General Public License from time to time. Such new versions will be similar in spirit to the present version, but may differ in detail to address new problems or concerns.

Each version is given a distinguishing version number. If the Program specifies a version number of this License which applies to it and "any later version", you have the option of following the terms and conditions either of that version or of any later version published by the Free Software Foundation. If the Program does not specify a version number of this License, you may choose any version ever published by the Free Software Foundation.

10. If you wish to incorporate parts of the Program into other free programs whose distribution conditions are different, write to the author to ask for permission. For software which is copyrighted by the Free Software Foundation, write to the Free Software Foundation; we sometimes make exceptions for this. Our decision will be guided by the two goals of preserving the free status of all derivatives of our free software and of promoting the sharing and reuse of software generally.

NO WARRANTY

11. BECAUSE THE PROGRAM IS LICENSED FREE OF CHARGE, THERE IS NO WARRANTY FOR THE PROGRAM, TO THE EXTENT PERMITTED BY APPLICABLE LAW. EXCEPT WHEN OTHERWISE STATED IN WRITING THE COPYRIGHT HOLDERS AND/OR OTHER PARTIES PROVIDE THE PROGRAM "AS IS" WITHOUT WARRANTY OF ANY KIND, EITHER EXPRESSED OR IMPLIED, INCLUDING, BUT NOT LIMITED TO, THE IMPLIED WARRANTIES OF MERCHANTABILITY AND FITNESS FOR A PARTICULAR PURPOSE. THE ENTIRE RISK AS TO THE QUALITY AND PERFORMANCE OF THE PROGRAM IS WITH YOU. SHOULD THE PROGRAM PROVE DEFECTIVE, YOU ASSUME THE COST OF ALL NECESSARY SERVICING, REPAIR OR CORRECTION.

12. IN NO EVENT UNLESS REQUIRED BY APPLICABLE LAW OR AGREED TO IN WRITING WILL ANY COPYRIGHT HOLDER, OR ANY OTHER PARTY WHO MAY MODIFY AND/OR REDISTRIBUTE THE PROGRAM AS PERMITTED ABOVE, BE LIABLE TO YOU FOR DAMAGES, INCLUDING ANY GENERAL, SPECIAL, INCIDENTAL OR CONSEQUENTIAL DAMAGES ARISING OUT OF THE USE OR INABILITY TO USE THE PROGRAM (INCLUDING BUT NOT LIMITED TO LOSS OF DATA OR DATA BEING RENDERED INACCURATE OR LOSSES SUSTAINED BY YOU OR THIRD PARTIES OR A FAILURE OF THE PROGRAM TO OPERATE WITH ANY OTHER PROGRAMS), EVEN IF SUCH HOLDER OR OTHER PARTY HAS BEEN ADVISED OF THE POSSIBILITY OF SUCH DAMAGES.

END OF TERMS AND CONDITIONS

How to Apply These Terms to Your New Programs

If you develop a new program, and you want it to be of the greatest possible use to the public, the best way to achieve this is to make it free software which everyone can redistribute and change under these terms.

To do so, attach the following notices to the program. It is safest to attach them to the start of each source file to most effectively convey the exclusion of warranty; and each file should have at least the "copyright" line and a pointer to where the full notice is found.

one line to give the program's name and an idea of what it does.

Copyright (C) yyyy *name of author*

This program is free software; you can redistribute it and/or modify it under the terms of the GNU General Public License as published by the Free Software Foundation; either version 2 of the License, or (at your option) any later version.

This program is distributed in the hope that it will be useful, but WITHOUT ANY WARRANTY; without even the implied warranty of MERCHANTABILITY or FITNESS FOR A PARTICULAR PURPOSE. See the

GNU General Public License for more details.

You should have received a copy of the GNU General Public License along with this program; if not, write to the Free Software Foundation, Inc., 51 Franklin Street, Fifth Floor, Boston, MA 02110-1301, USA.

Also add information on how to contact you by electronic and paper mail.

If the program is interactive, make it output a short notice like this when it starts in an interactive mode:

```
Gnomovision version 69, Copyright (C) year name of author
Gnomovision comes with ABSOLUTELY NO WARRANTY; for details
type `show w'. This is free software, and you are welcome
to redistribute it under certain conditions; type `show c'
for details.
```

The hypothetical commands `show w' and `show c' should show the appropriate parts of the General Public License. Of course, the commands you use may be called something other than `show w' and `show c'; they could even be mouse-clicks or menu items--whatever suits your program.

You should also get your employer (if you work as a programmer) or your school, if any, to sign a "copyright disclaimer" for the program, if necessary. Here is a sample; alter the names:

```
Yoyodyne, Inc., hereby disclaims all copyright
interest in the program `Gnomovision'
(which makes passes at compilers) written
by James Hacker.
```

```
signature of Ty Coon, 1 April 1989
Ty Coon, President of Vice
```

This General Public License does not permit incorporating your program into proprietary programs. If your program is a subroutine library, you may consider it more useful to permit linking proprietary applications with the library. If this is what you want to do, use the GNU Lesser General Public License instead of this License.

GNU LIBRARY GENERAL PUBLIC LICENSE

Version 2, June 1991

Copyright (C) 1991 Free Software Foundation, Inc.

59 Temple Place, Suite 330, Boston, MA 02111-1307 USA

Everyone is permitted to copy and distribute verbatim copies of this license document, but changing it is not allowed.

[This is the first released version of the library GPL. It is numbered 2 because it goes with version 2 of the ordinary GPL.]

Preamble

The licenses for most software are designed to take away your freedom to share and change it. By contrast, the GNU General Public Licenses are intended to guarantee your freedom to share and change free software--to make sure the software is free for all its users.

This license, the Library General Public License, applies to some specially designated Free Software Foundation software, and to any other libraries whose authors decide to use it. You can use it for your libraries, too.

When we speak of free software, we are referring to freedom, not price. Our General Public Licenses are designed to make sure that you have the freedom to distribute copies of free software (and charge for this service if you wish), that you receive source code or can get it if you want it, that you can change the software or use pieces of it in new free programs; and that you know you can do these things.

To protect your rights, we need to make restrictions that forbid anyone to deny you these rights or to ask you to surrender the rights. These restrictions translate to certain responsibilities for you if you distribute copies of the library, or if you modify it.

For example, if you distribute copies of the library, whether gratis or for a fee, you must give the recipients all the rights that we gave you. You must make sure that they, too, receive or can get the source

code. If you link a program with the library, you must provide complete object files to the recipients so that they can relink them with the library, after making changes to the library and recompiling it. And you must show them these terms so they know their rights.

Our method of protecting your rights has two steps: (1) copyright the library, and (2) offer you this license which gives you legal permission to copy, distribute and/or modify the library.

Also, for each distributor's protection, we want to make certain that everyone understands that there is no warranty for this free library. If the library is modified by someone else and passed on, we want its recipients to know that what they have is not the original version, so that any problems introduced by others will not reflect on the original authors' reputations.

Finally, any free program is threatened constantly by software patents. We wish to avoid the danger that companies distributing free software will individually obtain patent licenses, thus in effect transforming the program into proprietary software. To prevent this, we have made it clear that any patent must be licensed for everyone's free use or not licensed at all.

Most GNU software, including some libraries, is covered by the ordinary GNU General Public License, which was designed for utility programs. This license, the GNU Library General Public License, applies to certain designated libraries. This license is quite different from the ordinary one; be sure to read it in full, and don't assume that anything in it is the same as in the ordinary license.

The reason we have a separate public license for some libraries is that they blur the distinction we usually make between modifying or adding to a program and simply using it. Linking a program with a library, without changing the library, is in some sense simply using the library, and is analogous to running a utility program or application program. However, in a textual and legal sense, the linked executable is a combined work, a derivative of the original library, and the ordinary General Public License treats it as such.

Because of this blurred distinction, using the ordinary General Public License for libraries did not effectively promote software sharing, because most developers did not use the libraries. We concluded that weaker conditions might promote sharing better.

However, unrestricted linking of non-free programs would deprive the users of those programs of all benefit from the free status of the libraries themselves. This Library General Public License is intended to permit developers of non-free programs to use free libraries, while preserving your freedom as a user of such programs to change the free libraries that are incorporated in them. (We have not seen how to achieve this as regards changes in header files, but we have achieved it as regards changes in the actual functions of the Library.) The hope is that this will lead to faster development of free libraries.

The precise terms and conditions for copying, distribution and modification follow. Pay close attention to the difference between a "work based on the library" and a "work that uses the library". The former contains code derived from the library, while the latter only works together with the library.

Note that it is possible for a library to be covered by the ordinary General Public License rather than by this special one.

GNU LIBRARY GENERAL PUBLIC LICENSE TERMS AND CONDITIONS FOR COPYING, DISTRIBUTION AND MODIFICATION

0. This License Agreement applies to any software library which contains a notice placed by the copyright holder or other authorized party saying it may be distributed under the terms of this Library General Public License (also called "this License"). Each licensee is addressed as "you".

A "library" means a collection of software functions and/or data prepared so as to be conveniently linked with application programs (which use some of those functions and data) to form executables.

The "Library", below, refers to any such software library or work which has been distributed under these terms. A "work based on the Library" means either the Library or any derivative work under copyright law: that is to say, a work containing the Library or a portion of it, either verbatim or with modifications and/or translated straightforwardly into another language. (Hereinafter, translation is included without limitation in the term "modification".)

"Source code" for a work means the preferred form of the work for making modifications to it. For a library, complete source code means all the source code for all modules it contains, plus any associated interface definition files, plus the scripts used to control compilation and installation of the library.

Activities other than copying, distribution and modification are not covered by this License; they are outside its scope. The act of running a program using the Library is not restricted, and output from such a program is covered only if its contents constitute a work based on the Library (independent of the use of the Library in a tool for writing it). Whether that is true depends on what the Library does and what the program that uses the Library does.

1. You may copy and distribute verbatim copies of the Library's complete source code as you receive it, in any medium, provided that you conspicuously and appropriately publish on each copy an appropriate copyright notice and disclaimer of warranty; keep intact all the notices that refer to this License and to the absence of any warranty; and distribute a copy of this License along with the Library.

You may charge a fee for the physical act of transferring a copy, and you may at your option offer warranty protection in exchange for a fee.

2. You may modify your copy or copies of the Library or any portion of it, thus forming a work based on the Library, and copy and distribute such modifications or work under the terms of Section 1 above, provided that you also meet all of these conditions:

- a) The modified work must itself be a software library.

- b) You must cause the files modified to carry prominent notices stating that you changed the files and the date of any change.

- c) You must cause the whole of the work to be licensed at no charge to all third parties under the terms of this License.

- d) If a facility in the modified Library refers to a function or a table of data to be supplied by an application program that uses the facility, other than as an argument passed when the facility is invoked, then you must make a good faith effort to ensure that, in the event an application does not supply such function or table, the facility still operates, and performs whatever part of its purpose remains meaningful.

(For example, a function in a library to compute square roots has a purpose that is entirely well-defined independent of the application. Therefore, Subsection 2d requires that any application-supplied function or table used by this function must be optional: if the application does not supply it, the square root function must still compute square roots.)

These requirements apply to the modified work as a whole. If identifiable sections of that work are not derived from the Library, and can be reasonably considered independent and separate works in themselves, then this License, and its terms, do not apply to those sections when you distribute them as separate works. But when you distribute the same sections as part of a whole which is a work based on the Library, the distribution of the whole must be on the terms of this License, whose permissions for other licensees extend to the entire whole, and thus to each and every part regardless of who wrote it.

Thus, it is not the intent of this section to claim rights or contest your rights to work written entirely by you; rather, the intent is to exercise the right to control the distribution of derivative or

collective works based on the Library.

In addition, mere aggregation of another work not based on the Library with the Library (or with a work based on the Library) on a volume of a storage or distribution medium does not bring the other work under the scope of this License.

3. You may opt to apply the terms of the ordinary GNU General Public License instead of this License to a given copy of the Library. To do this, you must alter all the notices that refer to this License, so that they refer to the ordinary GNU General Public License, version 2, instead of to this License. (If a newer version than version 2 of the ordinary GNU General Public License has appeared, then you can specify that version instead if you wish.) Do not make any other change in these notices.

Once this change is made in a given copy, it is irreversible for that copy, so the ordinary GNU General Public License applies to all subsequent copies and derivative works made from that copy.

This option is useful when you wish to copy part of the code of the Library into a program that is not a library.

4. You may copy and distribute the Library (or a portion or derivative of it, under Section 2) in object code or executable form under the terms of Sections 1 and 2 above provided that you accompany it with the complete corresponding machine-readable source code, which must be distributed under the terms of Sections 1 and 2 above on a medium customarily used for software interchange.

If distribution of object code is made by offering access to copy from a designated place, then offering equivalent access to copy the source code from the same place satisfies the requirement to distribute the source code, even though third parties are not compelled to copy the source along with the object code.

5. A program that contains no derivative of any portion of the Library, but is designed to work with the Library by being compiled or

linked with it, is called a "work that uses the Library". Such a work, in isolation, is not a derivative work of the Library, and therefore falls outside the scope of this License.

However, linking a "work that uses the Library" with the Library creates an executable that is a derivative of the Library (because it contains portions of the Library), rather than a "work that uses the library". The executable is therefore covered by this License. Section 6 states terms for distribution of such executables.

When a "work that uses the Library" uses material from a header file that is part of the Library, the object code for the work may be a derivative work of the Library even though the source code is not. Whether this is true is especially significant if the work can be linked without the Library, or if the work is itself a library. The threshold for this to be true is not precisely defined by law.

If such an object file uses only numerical parameters, data structure layouts and accessors, and small macros and small inline functions (ten lines or less in length), then the use of the object file is unrestricted, regardless of whether it is legally a derivative work. (Executables containing this object code plus portions of the Library will still fall under Section 6.)

Otherwise, if the work is a derivative of the Library, you may distribute the object code for the work under the terms of Section 6. Any executables containing that work also fall under Section 6, whether or not they are linked directly with the Library itself.

6. As an exception to the Sections above, you may also compile or link a "work that uses the Library" with the Library to produce a work containing portions of the Library, and distribute that work under terms of your choice, provided that the terms permit modification of the work for the customer's own use and reverse engineering for debugging such modifications.

You must give prominent notice with each copy of the work that the Library is used in it and that the Library and its use are covered by

this License. You must supply a copy of this License. If the work during execution displays copyright notices, you must include the copyright notice for the Library among them, as well as a reference directing the user to the copy of this License. Also, you must do one of these things:

a) Accompany the work with the complete corresponding machine-readable source code for the Library including whatever changes were used in the work (which must be distributed under Sections 1 and 2 above); and, if the work is an executable linked with the Library, with the complete machine-readable "work that uses the Library", as object code and/or source code, so that the user can modify the Library and then relink to produce a modified executable containing the modified Library. (It is understood that the user who changes the contents of definitions files in the Library will not necessarily be able to recompile the application to use the modified definitions.)

b) Accompany the work with a written offer, valid for at least three years, to give the same user the materials specified in Subsection 6a, above, for a charge no more than the cost of performing this distribution.

c) If distribution of the work is made by offering access to copy from a designated place, offer equivalent access to copy the above specified materials from the same place.

d) Verify that the user has already received a copy of these materials or that you have already sent this user a copy.

For an executable, the required form of the "work that uses the Library" must include any data and utility programs needed for reproducing the executable from it. However, as a special exception, the source code distributed need not include anything that is normally distributed (in either source or binary form) with the major components (compiler, kernel, and so on) of the operating system on which the executable runs, unless that component itself accompanies the executable.

It may happen that this requirement contradicts the license restrictions of other proprietary libraries that do not normally accompany the operating system. Such a contradiction means you cannot use both them and the Library together in an executable that you distribute.

7. You may place library facilities that are a work based on the Library side-by-side in a single library together with other library facilities not covered by this License, and distribute such a combined library, provided that the separate distribution of the work based on the Library and of the other library facilities is otherwise permitted, and provided that you do these two things:

a) Accompany the combined library with a copy of the same work based on the Library, uncombined with any other library facilities. This must be distributed under the terms of the Sections above.

b) Give prominent notice with the combined library of the fact that part of it is a work based on the Library, and explaining where to find the accompanying uncombined form of the same work.

8. You may not copy, modify, sublicense, link with, or distribute the Library except as expressly provided under this License. Any attempt otherwise to copy, modify, sublicense, link with, or distribute the Library is void, and will automatically terminate your rights under this License. However, parties who have received copies, or rights, from you under this License will not have their licenses terminated so long as such parties remain in full compliance.

9. You are not required to accept this License, since you have not signed it. However, nothing else grants you permission to modify or distribute the Library or its derivative works. These actions are prohibited by law if you do not accept this License. Therefore, by modifying or distributing the Library (or any work based on the Library), you indicate your acceptance of this License to do so, and all its terms and conditions for copying, distributing or modifying

the Library or works based on it.

10. Each time you redistribute the Library (or any work based on the Library), the recipient automatically receives a license from the original licensor to copy, distribute, link with or modify the Library subject to these terms and conditions. You may not impose any further restrictions on the recipients' exercise of the rights granted herein. You are not responsible for enforcing compliance by third parties to this License.

11. If, as a consequence of a court judgment or allegation of patent infringement or for any other reason (not limited to patent issues), conditions are imposed on you (whether by court order, agreement or otherwise) that contradict the conditions of this License, they do not excuse you from the conditions of this License. If you cannot distribute so as to satisfy simultaneously your obligations under this License and any other pertinent obligations, then as a consequence you may not distribute the Library at all. For example, if a patent license would not permit royalty-free redistribution of the Library by all those who receive copies directly or indirectly through you, then the only way you could satisfy both it and this License would be to refrain entirely from distribution of the Library.

If any portion of this section is held invalid or unenforceable under any particular circumstance, the balance of the section is intended to apply, and the section as a whole is intended to apply in other circumstances.

It is not the purpose of this section to induce you to infringe any patents or other property right claims or to contest validity of any such claims; this section has the sole purpose of protecting the integrity of the free software distribution system which is implemented by public license practices. Many people have made generous contributions to the wide range of software distributed through that system in reliance on consistent application of that system; it is up to the author/donor to decide if he or she is willing to distribute software through any other system and a licensee cannot impose that choice.

This section is intended to make thoroughly clear what is believed to be a consequence of the rest of this License.

12. If the distribution and/or use of the Library is restricted in certain countries either by patents or by copyrighted interfaces, the original copyright holder who places the Library under this License may add an explicit geographical distribution limitation excluding those countries, so that distribution is permitted only in or among countries not thus excluded. In such case, this License incorporates the limitation as if written in the body of this License.

13. The Free Software Foundation may publish revised and/or new versions of the Library General Public License from time to time. Such new versions will be similar in spirit to the present version, but may differ in detail to address new problems or concerns.

Each version is given a distinguishing version number. If the Library specifies a version number of this License which applies to it and "any later version", you have the option of following the terms and conditions either of that version or of any later version published by the Free Software Foundation. If the Library does not specify a license version number, you may choose any version ever published by the Free Software Foundation.

14. If you wish to incorporate parts of the Library into other free programs whose distribution conditions are incompatible with these, write to the author to ask for permission. For software which is copyrighted by the Free Software Foundation, write to the Free Software Foundation; we sometimes make exceptions for this. Our decision will be guided by the two goals of preserving the free status of all derivatives of our free software and of promoting the sharing and reuse of software generally.

NO WARRANTY

15. BECAUSE THE LIBRARY IS LICENSED FREE OF CHARGE, THERE IS NO WARRANTY FOR THE LIBRARY, TO THE EXTENT PERMITTED BY APPLICABLE LAW. EXCEPT WHEN OTHERWISE STATED IN WRITING THE COPYRIGHT HOLDERS AND/OR

OTHER PARTIES PROVIDE THE LIBRARY "AS IS" WITHOUT WARRANTY OF ANY KIND, EITHER EXPRESSED OR IMPLIED, INCLUDING, BUT NOT LIMITED TO, THE IMPLIED WARRANTIES OF MERCHANTABILITY AND FITNESS FOR A PARTICULAR PURPOSE. THE ENTIRE RISK AS TO THE QUALITY AND PERFORMANCE OF THE LIBRARY IS WITH YOU. SHOULD THE LIBRARY PROVE DEFECTIVE, YOU ASSUME THE COST OF ALL NECESSARY SERVICING, REPAIR OR CORRECTION.

16. IN NO EVENT UNLESS REQUIRED BY APPLICABLE LAW OR AGREED TO IN WRITING WILL ANY COPYRIGHT HOLDER, OR ANY OTHER PARTY WHO MAY MODIFY AND/OR REDISTRIBUTE THE LIBRARY AS PERMITTED ABOVE, BE LIABLE TO YOU FOR DAMAGES, INCLUDING ANY GENERAL, SPECIAL, INCIDENTAL OR CONSEQUENTIAL DAMAGES ARISING OUT OF THE USE OR INABILITY TO USE THE LIBRARY (INCLUDING BUT NOT LIMITED TO LOSS OF DATA OR DATA BEING RENDERED INACCURATE OR LOSSES SUSTAINED BY YOU OR THIRD PARTIES OR A FAILURE OF THE LIBRARY TO OPERATE WITH ANY OTHER SOFTWARE), EVEN IF SUCH HOLDER OR OTHER PARTY HAS BEEN ADVISED OF THE POSSIBILITY OF SUCH DAMAGES.

END OF TERMS AND CONDITIONS

How to Apply These Terms to Your New Libraries

If you develop a new library, and you want it to be of the greatest possible use to the public, we recommend making it free software that everyone can redistribute and change. You can do so by permitting redistribution under these terms (or, alternatively, under the terms of the ordinary General Public License).

To apply these terms, attach the following notices to the library. It is safest to attach them to the start of each source file to most effectively convey the exclusion of warranty; and each file should have at least the "copyright" line and a pointer to where the full notice is found.

<one line to give the library's name and a brief idea of what it does.>

Copyright (C) <year> <name of author>

This library is free software; you can redistribute it and/or modify it under the terms of the GNU Library General Public

License as published by the Free Software Foundation; either version 2 of the License, or (at your option) any later version.

This library is distributed in the hope that it will be useful, but WITHOUT ANY WARRANTY; without even the implied warranty of MERCHANTABILITY or FITNESS FOR A PARTICULAR PURPOSE. See the GNU Library General Public License for more details.

You should have received a copy of the GNU Library General Public License along with this library; if not, write to the Free Software Foundation, Inc., 59 Temple Place - Suite 330, Boston, MA 02111-1307 USA.

Also add information on how to contact you by electronic and paper mail.

You should also get your employer (if you work as a programmer) or your school, if any, to sign a "copyright disclaimer" for the library, if necessary. Here is a sample; alter the names:

Yoyodyne, Inc., hereby disclaims all copyright interest in the library 'Frob' (a library for tweaking knobs) written by James Random Hacker.

<signature of Ty Coon>, 1 April 1990
Ty Coon, President of Vice

That's all there is to it!

Copyright (c) 1997-2008 University of Cambridge.

↑ Redistribution and use in source and binary forms, with or without modification, are permitted provided that the following conditions are met:

- * Redistributions of source code must retain the above copyright notice, this list of conditions and the following disclaimer.
- * Redistributions in binary form must reproduce the above copyright notice, this list of conditions and the following disclaimer in the documentation and/or other materials provided with the distribution.

* Neither the name of the University of Cambridge nor the name of Google Inc. nor the names of their contributors may be used to endorse or promote products derived from this software without specific prior written permission.

THIS SOFTWARE IS PROVIDED BY THE COPYRIGHT HOLDERS AND CONTRIBUTORS "AS IS" AND ANY EXPRESS OR IMPLIED WARRANTIES, INCLUDING, BUT NOT LIMITED TO, THE IMPLIED WARRANTIES OF MERCHANTABILITY AND FITNESS FOR A PARTICULAR PURPOSE ARE DISCLAIMED. IN NO EVENT SHALL THE COPYRIGHT OWNER OR CONTRIBUTORS BE LIABLE FOR ANY DIRECT, INDIRECT, INCIDENTAL, SPECIAL, EXEMPLARY, OR CONSEQUENTIAL DAMAGES (INCLUDING, BUT NOT LIMITED TO, PROCUREMENT OF SUBSTITUTE GOODS OR SERVICES; LOSS OF USE, DATA, OR PROFITS; OR BUSINESS INTERRUPTION) HOWEVER CAUSED AND ON ANY THEORY OF LIABILITY, WHETHER IN CONTRACT, STRICT LIABILITY, OR TORT (INCLUDING NEGLIGENCE OR OTHERWISE) ARISING IN ANY WAY OUT OF THE USE OF THIS SOFTWARE, EVEN IF ADVISED OF THE POSSIBILITY OF SUCH DAMAGE.

* Copyright (C) 2007 Red Hat Inc.

*

* Permission is hereby granted, free of charge, to any person
* obtaining a copy of this software and associated documentation files
* (the "Software"), to deal in the Software [↑](#) without restriction,
* including without limitation the rights to use, copy, modify, merge,
* publish, distribute, sublicense, and/or sell copies of the Software,
* and to permit persons to whom the Software is furnished to do so,
* subject to the following conditions:

*

* The above copyright notice and this permission notice shall be
* included in all copies or substantial portions of the Software.

*

* THE SOFTWARE IS PROVIDED "AS IS", WITHOUT WARRANTY OF ANY KIND,
* EXPRESS OR IMPLIED, INCLUDING BUT NOT LIMITED TO THE WARRANTIES OF
* MERCHANTABILITY, FITNESS FOR A PARTICULAR PURPOSE AND
* NONINFRINGEMENT. IN NO EVENT SHALL THE AUTHORS OR COPYRIGHT HOLDERS
* BE LIABLE FOR ANY CLAIM, DAMAGES OR OTHER LIABILITY, WHETHER IN AN
* ACTION OF CONTRACT, TORT OR OTHERWISE, ARISING FROM, OUT OF OR IN
* CONNECTION WITH THE SOFTWARE OR THE USE OR OTHER DEALINGS IN THE

* SOFTWARE.

GNU LESSER GENERAL PUBLIC LICENSE

Version 2.1, February 1999

Copyright (C) 1991, 1999 Free Software Foundation, Inc.

51 Franklin Street, Fifth Floor, Boston, MA 02110-1301 USA

Everyone is permitted to copy and distribute verbatim copies of this license document, but changing it is not allowed.

[This is the first released version of the Lesser GPL. It also counts as the successor of the GNU Library Public License, version 2, hence the version number 2.1.]

Preamble

The licenses for most software are designed to take away your freedom to share and change it. By contrast, the GNU General Public Licenses are intended to guarantee your freedom to share and change free software--to make sure the software is free for all its users.

This license, the Lesser General Public License, applies to some specially designated software packages--typically libraries--of the Free Software Foundation and other authors who decide to use it. You can use it too, but we suggest you first think carefully about whether this license or the ordinary General Public License is the better strategy to use in any particular case, based on the explanations below.

When we speak of free software, we are referring to freedom of use, not price. Our General Public Licenses are designed to make sure that you have the freedom to distribute copies of free software (and charge for this service if you wish); that you receive source code or can get it if you want it; that you can change the software and use pieces of it in new free programs; and that you are informed that you can do these things.

To protect your rights, we need to make restrictions that forbid distributors to deny you these rights or to ask you to surrender these rights. These restrictions translate to certain responsibilities for you if you distribute copies of the library or if you modify it.

For example, if you distribute copies of the library, whether gratis or for a fee, you must give the recipients all the rights that we gave you. You must make sure that they, too, receive or can get the source code. If you link other code with the library, you must provide complete object files to the recipients, so that they can relink them with the library after making changes to the library and recompiling it. And you must show them these terms so they know their rights.

We protect your rights with a two-step method: (1) we copyright the library, and (2) we offer you this license, which gives you legal permission to copy, distribute and/or modify the library.

To protect each distributor, we want to make it very clear that there is no warranty for the free library. Also, if the library is modified by someone else and passed on, the recipients should know that what they have is not the original version, so that the original author's reputation will not be affected by problems that might be introduced by others.

Finally, software patents pose a constant threat to the existence of any free program. We wish to make sure that a company cannot effectively restrict the users of a free program by obtaining a restrictive license from a

patent holder. Therefore, we insist that any patent license obtained for a version of the library must be consistent with the full freedom of use specified in this license.

Most GNU software, including some libraries, is covered by the ordinary GNU General Public License. This license, the GNU Lesser General Public License, applies to certain designated libraries, and is quite different from the ordinary General Public License. We use this license for certain libraries in order to permit linking those libraries into non-free programs.

When a program is linked with a library, whether statically or using a shared library, the combination of the two is legally speaking a combined work, a derivative of the original library. The ordinary General Public License therefore permits such linking only if the entire combination fits its criteria of freedom. The Lesser General Public License permits more lax criteria for linking other code with the library.

We call this license the "Lesser" General Public License because it does Less to protect the user's freedom than the ordinary General Public License. It also provides other free software developers Less of an advantage over competing non-free programs. These disadvantages are the reason we use the ordinary General Public License for many libraries. However, the Lesser license provides advantages in certain special circumstances. For example, on rare occasions, there may be a special need to encourage the widest possible use of a certain library, so that it becomes a de-facto standard. To achieve this, non-free programs must be allowed to use the library. A more frequent case is that a free library does the same job as widely used non-free libraries. In this case, there is little to gain by limiting the free library to free software only, so we use the Lesser General Public License.

In other cases, permission to use a particular library in non-free programs enables a greater number of people to use a large body of free software. For example, permission to use the GNU C Library in non-free programs enables many more people to use the whole GNU operating system, as well as its variant, the GNU/Linux operating system.

Although the Lesser General Public License is Less protective of the users' freedom, it does ensure that the user of a program that is linked with the Library has the freedom and the wherewithal to run that program using a modified version of the Library.

The precise terms and conditions for copying, distribution and modification follow. Pay close attention to the difference between a "work based on the library" and a "work that uses the library". The former contains code derived from the library, whereas the latter must be combined with the library in order to run.

TERMS AND CONDITIONS FOR COPYING, DISTRIBUTION AND MODIFICATION

0. This License Agreement applies to any software library or other program which contains a notice placed by the copyright holder or other authorized party saying it may be distributed under the terms of this Lesser General Public License (also called "this License"). Each licensee is addressed as "you".

A "library" means a collection of software functions and/or data prepared so as to be conveniently linked with application programs (which use some of those functions and data) to form executables.

The "Library", below, refers to any such software library or work which has been distributed under these terms.

A "work based on the Library" means either the Library or any derivative work under copyright law: that is to say, a work containing the Library or a portion of it, either verbatim or with modifications and/or translated

straightforwardly into another language. (Hereinafter, translation is included without limitation in the term "modification".)

"Source code" for a work means the preferred form of the work for making modifications to it. For a library, complete source code means all the source code for all modules it contains, plus any associated interface definition files, plus the scripts used to control compilation and installation of the library.

Activities other than copying, distribution and modification are not covered by this License; they are outside its scope. The act of running a program using the Library is not restricted, and output from such a program is covered only if its contents constitute a work based on the Library (independent of the use of the Library in a tool for writing it). Whether that is true depends on what the Library does and what the program that uses the Library does.

1. You may copy and distribute verbatim copies of the Library's complete source code as you receive it, in any medium, provided that you conspicuously and appropriately publish on each copy an appropriate copyright notice and disclaimer of warranty; keep intact all the notices that refer to this License and to the absence of any warranty; and distribute a copy of this License along with the Library.

You may charge a fee for the physical act of transferring a copy, and you may at your option offer warranty protection in exchange for a fee.

2. You may modify your copy or copies of the Library or any portion of it, thus forming a work based on the Library, and copy and distribute such modifications or work under the terms of Section 1 above, provided that you also meet all of these conditions:

- **a)** The modified work must itself be a software library.
- **b)** You must cause the files modified to carry prominent notices stating that you changed the files and the date of any change.
- **c)** You must cause the whole of the work to be licensed at no charge to all third parties under the terms of this License.
- **d)** If a facility in the modified Library refers to a function or a table of data to be supplied by an application program that uses the facility, other than as an argument passed when the facility is invoked, then you must make a good faith effort to ensure that, in the event an application does not supply such function or table, the facility still operates, and performs whatever part of its purpose remains meaningful.

(For example, a function in a library to compute square roots has a purpose that is entirely well-defined independent of the application. Therefore, Subsection 2d requires that any application-supplied function or table used by this function must be optional: if the application does not supply it, the square root function must still compute square roots.)

These requirements apply to the modified work as a whole. If identifiable sections of that work are not derived from the Library, and can be reasonably considered independent and separate works in themselves, then this License, and its terms, do not apply to those sections when you distribute them as separate works. But when

you distribute the same sections as part of a whole which is a work based on the Library, the distribution of the whole must be on the terms of this License, whose permissions for other licensees extend to the entire whole, and thus to each and every part regardless of who wrote it.

Thus, it is not the intent of this section to claim rights or contest your rights to work written entirely by you; rather, the intent is to exercise the right to control the distribution of derivative or collective works based on the Library.

In addition, mere aggregation of another work not based on the Library with the Library (or with a work based on the Library) on a volume of a storage or distribution medium does not bring the other work under the scope of this License.

3. You may opt to apply the terms of the ordinary GNU General Public License instead of this License to a given copy of the Library. To do this, you must alter all the notices that refer to this License, so that they refer to the ordinary GNU General Public License, version 2, instead of to this License. (If a newer version than version 2 of the ordinary GNU General Public License has appeared, then you can specify that version instead if you wish.) Do not make any other change in these notices.

Once this change is made in a given copy, it is irreversible for that copy, so the ordinary GNU General Public License applies to all subsequent copies and derivative works made from that copy.

This option is useful when you wish to copy part of the code of the Library into a program that is not a library.

4. You may copy and distribute the Library (or a portion or derivative of it, under Section 2) in object code or executable form under the terms of Sections 1 and 2 above provided that you accompany it with the complete corresponding machine-readable source code, which must be distributed under the terms of Sections 1 and 2 above on a medium customarily used for software interchange.

If distribution of object code is made by offering access to copy from a designated place, then offering equivalent access to copy the source code from the same place satisfies the requirement to distribute the source code, even though third parties are not compelled to copy the source along with the object code.

5. A program that contains no derivative of any portion of the Library, but is designed to work with the Library by being compiled or linked with it, is called a "work that uses the Library". Such a work, in isolation, is not a derivative work of the Library, and therefore falls outside the scope of this License.

However, linking a "work that uses the Library" with the Library creates an executable that is a derivative of the Library (because it contains portions of the Library), rather than a "work that uses the library". The executable is therefore covered by this License. Section 6 states terms for distribution of such executables.

When a "work that uses the Library" uses material from a header file that is part of the Library, the object code for the work may be a derivative work of the Library even though the source code is not. Whether this is true is especially significant if the work can be linked without the Library, or if the work is itself a library. The threshold for this to be true is not precisely defined by law.

If such an object file uses only numerical parameters, data structure layouts and accessors, and small macros and small inline functions (ten lines or less in length), then the use of the object file is unrestricted, regardless of whether it is legally a derivative work. (Executables containing this object code plus portions of the Library will still fall under Section 6.)

Otherwise, if the work is a derivative of the Library, you may distribute the object code for the work under the terms of Section 6. Any executables containing that work also fall under Section 6, whether or not they are linked directly with the Library itself.

6. As an exception to the Sections above, you may also combine or link a "work that uses the Library" with the Library to produce a work containing portions of the Library, and distribute that work under terms of your choice, provided that the terms permit modification of the work for the customer's own use and reverse engineering for debugging such modifications.

You must give prominent notice with each copy of the work that the Library is used in it and that the Library and its use are covered by this License. You must supply a copy of this License. If the work during execution displays copyright notices, you must include the copyright notice for the Library among them, as well as a reference directing the user to the copy of this License. Also, you must do one of these things:

- **a)** Accompany the work with the complete corresponding machine-readable source code for the Library including whatever changes were used in the work (which must be distributed under Sections 1 and 2 above); and, if the work is an executable linked with the Library, with the complete machine-readable "work that uses the Library", as object code and/or source code, so that the user can modify the Library and then relink to produce a modified executable containing the modified Library. (It is understood that the user who changes the contents of definitions files in the Library will not necessarily be able to recompile the application to use the modified definitions.)
- **b)** Use a suitable shared library mechanism for linking with the Library. A suitable mechanism is one that (1) uses at run time a copy of the library already present on the user's computer system, rather than copying library functions into the executable, and (2) will operate properly with a modified version of the library, if the user installs one, as long as the modified version is interface-compatible with the version that the work was made with.
- **c)** Accompany the work with a written offer, valid for at least three years, to give the same user the materials specified in Subsection 6a, above, for a charge no more than the cost of performing this distribution.
- **d)** If distribution of the work is made by offering access to copy from a designated place, offer equivalent access to copy the above specified materials from the same place.
- **e)** Verify that the user has already received a copy of these materials or that you have already sent this user a copy.

For an executable, the required form of the "work that uses the Library" must include any data and utility programs needed for reproducing the executable from it. However, as a special exception, the materials to be distributed need not include anything that is normally distributed (in either source or binary form) with the major components (compiler, kernel, and so on) of the operating system on which the executable runs, unless that component itself accompanies the executable.

It may happen that this requirement contradicts the license restrictions of other proprietary libraries that do not normally accompany the operating system. Such a contradiction means you cannot use both them and the Library together in an executable that you distribute.

7. You may place library facilities that are a work based on the Library side-by-side in a single library together with other library facilities not covered by this License, and distribute such a combined library, provided that the separate distribution of the work based on the Library and of the other library facilities is otherwise permitted, and provided that you do these two things:

- **a)** Accompany the combined library with a copy of the same work based on the Library, uncombined with any other library facilities. This must be distributed under the terms of the Sections above.
- **b)** Give prominent notice with the combined library of the fact that part of it is a work based on the Library, and explaining where to find the accompanying uncombined form of the same work.

8. You may not copy, modify, sublicense, link with, or distribute the Library except as expressly provided under this License. Any attempt otherwise to copy, modify, sublicense, link with, or distribute the Library is void, and will automatically terminate your rights under this License. However, parties who have received copies, or rights, from you under this License will not have their licenses terminated so long as such parties remain in full compliance.

9. You are not required to accept this License, since you have not signed it. However, nothing else grants you permission to modify or distribute the Library or its derivative works. These actions are prohibited by law if you do not accept this License. Therefore, by modifying or distributing the Library (or any work based on the Library), you indicate your acceptance of this License to do so, and all its terms and conditions for copying, distributing or modifying the Library or works based on it.

10. Each time you redistribute the Library (or any work based on the Library), the recipient automatically receives a license from the original licensor to copy, distribute, link with or modify the Library subject to these terms and conditions. You may not impose any further restrictions on the recipients' exercise of the rights granted herein. You are not responsible for enforcing compliance by third parties with this License.

11. If, as a consequence of a court judgment or allegation of patent infringement or for any other reason (not limited to patent issues), conditions are imposed on you (whether by court order, agreement or otherwise) that contradict the conditions of this License, they do not excuse you from the conditions of this License. If you cannot distribute so as to satisfy simultaneously your obligations under this License and any other pertinent obligations, then as a consequence you may not distribute the Library at all. For example, if a patent license would not permit royalty-free redistribution of the Library by all those who receive copies directly or indirectly through you, then the only way you could satisfy both it and this License would be to refrain entirely from distribution of the Library.

If any portion of this section is held invalid or unenforceable under any particular circumstance, the balance of the section is intended to apply, and the section as a whole is intended to apply in other circumstances.

It is not the purpose of this section to induce you to infringe any patents or other property right claims or to contest validity of any such claims; this section has the sole purpose of protecting the integrity of the free

software distribution system which is implemented by public license practices. Many people have made generous contributions to the wide range of software distributed through that system in reliance on consistent application of that system; it is up to the author/donor to decide if he or she is willing to distribute software through any other system and a licensee cannot impose that choice.

This section is intended to make thoroughly clear what is believed to be a consequence of the rest of this License.

12. If the distribution and/or use of the Library is restricted in certain countries either by patents or by copyrighted interfaces, the original copyright holder who places the Library under this License may add an explicit geographical distribution limitation excluding those countries, so that distribution is permitted only in or among countries not thus excluded. In such case, this License incorporates the limitation as if written in the body of this License.

13. The Free Software Foundation may publish revised and/or new versions of the Lesser General Public License from time to time. Such new versions will be similar in spirit to the present version, but may differ in detail to address new problems or concerns.

Each version is given a distinguishing version number. If the Library specifies a version number of this License which applies to it and "any later version", you have the option of following the terms and conditions either of that version or of any later version published by the Free Software Foundation. If the Library does not specify a license version number, you may choose any version ever published by the Free Software Foundation.

14. If you wish to incorporate parts of the Library into other free programs whose distribution conditions are incompatible with these, write to the author to ask for permission. For software which is copyrighted by the Free Software Foundation, write to the Free Software Foundation; we sometimes make exceptions for this. Our decision will be guided by the two goals of preserving the free status of all derivatives of our free software and of promoting the sharing and reuse of software generally.

NO WARRANTY

15. BECAUSE THE LIBRARY IS LICENSED FREE OF CHARGE, THERE IS NO WARRANTY FOR THE LIBRARY, TO THE EXTENT PERMITTED BY APPLICABLE LAW. EXCEPT WHEN OTHERWISE STATED IN WRITING THE COPYRIGHT HOLDERS AND/OR OTHER PARTIES PROVIDE THE LIBRARY "AS IS" WITHOUT WARRANTY OF ANY KIND, EITHER EXPRESSED OR IMPLIED, INCLUDING, BUT NOT LIMITED TO, THE IMPLIED WARRANTIES OF MERCHANTABILITY AND FITNESS FOR A PARTICULAR PURPOSE. THE ENTIRE RISK AS TO THE QUALITY AND PERFORMANCE OF THE LIBRARY IS WITH YOU. SHOULD THE LIBRARY PROVE DEFECTIVE, YOU ASSUME THE COST OF ALL NECESSARY SERVICING, REPAIR OR CORRECTION.

16. IN NO EVENT UNLESS REQUIRED BY APPLICABLE LAW OR AGREED TO IN WRITING WILL ANY COPYRIGHT HOLDER, OR ANY OTHER PARTY WHO MAY MODIFY AND/OR REDISTRIBUTE THE LIBRARY AS PERMITTED ABOVE, BE LIABLE TO YOU FOR DAMAGES, INCLUDING ANY GENERAL, SPECIAL, INCIDENTAL OR CONSEQUENTIAL DAMAGES ARISING OUT OF THE USE OR INABILITY TO USE THE LIBRARY (INCLUDING BUT NOT LIMITED TO LOSS OF DATA OR DATA BEING RENDERED INACCURATE OR LOSSES SUSTAINED BY YOU OR THIRD PARTIES OR A FAILURE OF THE LIBRARY

TO OPERATE WITH ANY OTHER SOFTWARE), EVEN IF SUCH HOLDER OR OTHER PARTY HAS BEEN ADVISED OF THE POSSIBILITY OF SUCH DAMAGES.

END OF TERMS AND CONDITIONS

How to Apply These Terms to Your New Libraries

If you develop a new library, and you want it to be of the greatest possible use to the public, we recommend making it free software that everyone can redistribute and change. You can do so by permitting redistribution under these terms (or, alternatively, under the terms of the ordinary General Public License).

To apply these terms, attach the following notices to the library. It is safest to attach them to the start of each source file to most effectively convey the exclusion of warranty; and each file should have at least the "copyright" line and a pointer to where the full notice is found.

one line to give the library's name and an idea of what it does.

Copyright (C) *year* *name of author*

This library is free software; you can redistribute it and/or modify it under the terms of the GNU Lesser General Public License as published by the Free Software Foundation; either version 2.1 of the License, or (at your option) any later version.

This library is distributed in the hope that it will be useful, but WITHOUT ANY WARRANTY; without even the implied warranty of MERCHANTABILITY or FITNESS FOR A PARTICULAR PURPOSE. See the GNU Lesser General Public License for more details.

You should have received a copy of the GNU Lesser General Public License along with this library; if not, write to the Free Software Foundation, Inc., 51 Franklin Street, Fifth Floor, Boston, MA 02110-1301 USA

Also add information on how to contact you by electronic and paper mail.

You should also get your employer (if you work as a programmer) or your school, if any, to sign a "copyright disclaimer" for the library, if necessary. Here is a sample; alter the names:

Yoyodyne, Inc., hereby disclaims all copyright interest in the library `Frob' (a library for tweaking knobs) written by James Random Hacker.

signature of Ty Coon, 1 April 1990

Ty Coon, President of Vice

That's all there is to it!

Eclipse Public License - v 1.0

THE ACCOMPANYING PROGRAM IS PROVIDED UNDER THE TERMS OF THIS ECLIPSE PUBLIC LICENSE ("AGREEMENT"). ANY USE, REPRODUCTION OR DISTRIBUTION OF THE PROGRAM CONSTITUTES RECIPIENT'S ACCEPTANCE OF THIS AGREEMENT.

1. DEFINITIONS

"Contribution" means:

a) in the case of the initial Contributor, the initial code and documentation distributed under this Agreement, and

b) in the case of each subsequent Contributor:

i) changes to the Program, and

ii) additions to the Program;

where such changes and/or additions to the Program originate from and are distributed by that particular Contributor. A Contribution 'originates' from a Contributor if it was added to the Program by such Contributor itself or anyone acting on such Contributor's behalf. Contributions do not include additions to the Program which: (i) are separate modules of software distributed in conjunction with the Program under their own license agreement, and (ii) are not derivative works of the Program.

"Contributor" means any person or entity that distributes the Program.

"Licensed Patents" mean patent claims licensable by a Contributor which are necessarily infringed by the use or sale of its Contribution alone or when combined with the Program.

"Program" means the Contributions distributed in accordance with this Agreement.

"Recipient" means anyone who receives the Program under this Agreement, including all Contributors.

2. GRANT OF RIGHTS

a) Subject to the terms of this Agreement, each Contributor hereby grants Recipient a non-exclusive, worldwide, royalty-free copyright license to reproduce, prepare derivative works of, publicly display, publicly perform, distribute and sublicense the Contribution of such Contributor, if any, and such derivative works, in source code and object code form.

b) Subject to the terms of this Agreement, each Contributor hereby grants Recipient a non-exclusive, worldwide, royalty-free patent license under Licensed Patents to make, use, sell, offer to sell, import and otherwise transfer the Contribution of such Contributor, if any, in source code and object code form. This patent license shall apply to the combination of the Contribution and the Program if, at the time the Contribution is added by the Contributor, such addition of the Contribution causes such

combination to be covered by the Licensed Patents. The patent license shall not apply to any other combinations which include the Contribution. No hardware per se is licensed hereunder.

c) Recipient understands that although each Contributor grants the licenses to its Contributions set forth herein, no assurances are provided by any Contributor that the Program does not infringe the patent or other intellectual property rights of any other entity. Each Contributor disclaims any liability to Recipient for claims brought by any other entity based on infringement of intellectual property rights or otherwise. As a condition to exercising the rights and licenses granted hereunder, each Recipient hereby assumes sole responsibility to secure any other intellectual property rights needed, if any. For example, if a third party patent license is required to allow Recipient to distribute the Program, it is Recipient's responsibility to acquire that license before distributing the Program.

d) Each Contributor represents that to its knowledge it has sufficient copyright rights in its Contribution, if any, to grant the copyright license set forth in this Agreement.

3. REQUIREMENTS

A Contributor may choose to distribute the Program in object code form under its own license agreement, provided that:

- a) it complies with the terms and conditions of this Agreement; and
- b) its license agreement:
 - i) effectively disclaims on behalf of all Contributors all warranties and conditions, express and implied, including warranties or conditions of title and non-infringement, and implied warranties or conditions of merchantability and fitness for a particular purpose;
 - ii) effectively excludes on behalf of all Contributors all liability for damages, including direct, indirect, special, incidental and consequential damages, such as lost profits;
 - iii) states that any provisions which differ from this Agreement are offered by that Contributor alone and not by any other party; and
 - iv) states that source code for the Program is available from such Contributor, and informs licensees how to obtain it in a reasonable manner on or through a medium customarily used for software exchange.

When the Program is made available in source code form:

- a) it must be made available under this Agreement; and
- b) a copy of this Agreement must be included with each copy of the Program.

Contributors may not remove or alter any copyright notices contained within the Program.

Each Contributor must identify itself as the originator of its Contribution, if any, in a manner that reasonably allows subsequent Recipients to identify the originator of the Contribution.

4. COMMERCIAL DISTRIBUTION

Commercial distributors of software may accept certain responsibilities with respect to end users, business partners and the like. While this license is intended to facilitate the commercial use of the Program, the Contributor who includes the Program in a commercial product offering should do so in a manner which does not create potential liability for other Contributors. Therefore, if a Contributor includes the Program in a commercial product offering, such Contributor ("Commercial Contributor") hereby agrees to defend and indemnify every other Contributor ("Indemnified Contributor") against any losses, damages and costs (collectively "Losses") arising from claims, lawsuits and other legal actions brought by a third party against the Indemnified Contributor to the extent caused by the acts or omissions of such Commercial Contributor in connection with its distribution of the Program in a commercial product offering. The obligations in this section do not apply to any claims or Losses relating to any actual or alleged intellectual property infringement. In order to qualify, an Indemnified Contributor must: a) promptly notify the Commercial Contributor in writing of such claim, and b) allow the Commercial Contributor to control, and cooperate with the Commercial Contributor in, the defense and any related settlement negotiations. The Indemnified Contributor may participate in any such claim at its own expense.

For example, a Contributor might include the Program in a commercial product offering, Product X. That Contributor is then a Commercial Contributor. If that Commercial Contributor then makes performance claims, or offers warranties related to Product X, those performance claims and warranties are such Commercial Contributor's responsibility alone. Under this section, the Commercial Contributor would have to defend claims against the other Contributors related to those performance claims and warranties, and if a court requires any other Contributor to pay any damages as a result, the Commercial Contributor must pay those damages.

5. NO WARRANTY

EXCEPT AS EXPRESSLY SET FORTH IN THIS AGREEMENT, THE PROGRAM IS PROVIDED ON AN "AS IS" BASIS, WITHOUT WARRANTIES OR CONDITIONS OF ANY KIND, EITHER EXPRESS OR IMPLIED INCLUDING, WITHOUT LIMITATION, ANY WARRANTIES OR CONDITIONS OF TITLE, NON-INFRINGEMENT, MERCHANTABILITY OR FITNESS FOR A PARTICULAR PURPOSE. Each Recipient is solely responsible for determining the appropriateness of using and distributing the Program and assumes all risks associated with its exercise of rights under this Agreement, including but not limited to the risks and costs of program errors, compliance with applicable laws, damage to or loss of data, programs or equipment, and unavailability or interruption of operations.

6. DISCLAIMER OF LIABILITY

EXCEPT AS EXPRESSLY SET FORTH IN THIS AGREEMENT, NEITHER RECIPIENT NOR ANY CONTRIBUTORS SHALL HAVE ANY LIABILITY FOR ANY DIRECT, INDIRECT, INCIDENTAL, SPECIAL, EXEMPLARY, OR CONSEQUENTIAL DAMAGES (INCLUDING WITHOUT LIMITATION LOST PROFITS),

HOWEVER CAUSED AND ON ANY THEORY OF LIABILITY, WHETHER IN CONTRACT, STRICT LIABILITY, OR TORT (INCLUDING NEGLIGENCE OR OTHERWISE) ARISING IN ANY WAY OUT OF THE USE OR DISTRIBUTION OF THE PROGRAM OR THE EXERCISE OF ANY RIGHTS GRANTED HEREUNDER, EVEN IF ADVISED OF THE POSSIBILITY OF SUCH DAMAGES.

7. GENERAL

If any provision of this Agreement is invalid or unenforceable under applicable law, it shall not affect the validity or enforceability of the remainder of the terms of this Agreement, and without further action by the parties hereto, such provision shall be reformed to the minimum extent necessary to make such provision valid and enforceable.

If Recipient institutes patent litigation against any entity (including a cross-claim or counterclaim in a lawsuit) alleging that the Program itself (excluding combinations of the Program with other software or hardware) infringes such Recipient's patent(s), then such Recipient's rights granted under Section 2(b) shall terminate as of the date such litigation is filed.

All Recipient's rights under this Agreement shall terminate if it fails to comply with any of the material terms or conditions of this Agreement and does not cure such failure in a reasonable period of time after becoming aware of such noncompliance. If all Recipient's rights under this Agreement terminate, Recipient agrees to cease use and distribution of the Program as soon as reasonably practicable. However, Recipient's obligations under this Agreement and any licenses granted by Recipient relating to the Program shall continue and survive.

Everyone is permitted to copy and distribute copies of this Agreement, but in order to avoid inconsistency the Agreement is copyrighted and may only be modified in the following manner. The Agreement Steward reserves the right to publish new versions (including revisions) of this Agreement from time to time. No one other than the Agreement Steward has the right to modify this Agreement. The Eclipse Foundation is the initial Agreement Steward. The Eclipse Foundation may assign the responsibility to serve as the Agreement Steward to a suitable separate entity. Each new version of the Agreement will be given a distinguishing version number. The Program (including Contributions) may always be distributed subject to the version of the Agreement under which it was received. In addition, after a new version of the Agreement is published, Contributor may elect to distribute the Program (including its Contributions) under the new version. Except as expressly stated in Sections 2(a) and 2(b) above, Recipient receives no rights or licenses to the intellectual property of any Contributor under this Agreement, whether expressly, by implication, estoppel or otherwise. All rights in the Program not expressly granted under this Agreement are reserved.

This Agreement is governed by the laws of the State of New York and the intellectual property laws of the United States of America. No party to this Agreement will bring a legal action under this Agreement more than one year after the cause of action arose. Each party waives its rights to a jury trial in any resulting litigation.

Руководство по функциям для регистрации и обновления программного обеспечения

Поиск:



❖ Доступные функции



❖ Установка системных опций/приложений MEAP



❖ Обновление встроенного программного обеспечения



❖ Управление функцией регистрации/обновления программного обеспечения



Доступные функции

Установка системных опций/приложений MEAP

С помощью функции регистрации/обновления программного обеспечения можно устанавливать в принтер системные опции/приложения MEAP. Эту функцию можно использовать как с сенсорной панели дисплея, так и с компьютера (Удаленный ИП).

Установка путем подключения данного принтера к внешней сети

Системные опции/приложения MEAP можно устанавливать, обращаясь к серверу доставки с данного принтера.

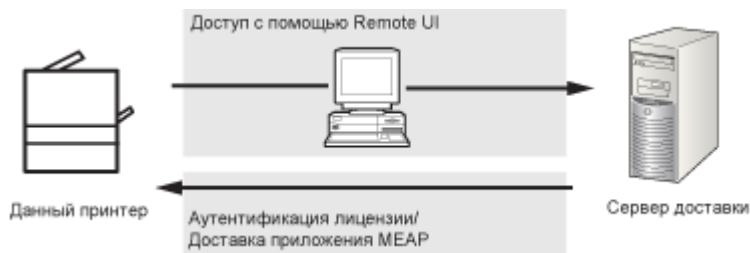

Установка без подключения данного принтера к внешней сети

Системные опции/приложения MEAP можно установить, используя файл лицензии/лицензионный ключ, полученный от системы управления лицензиями.

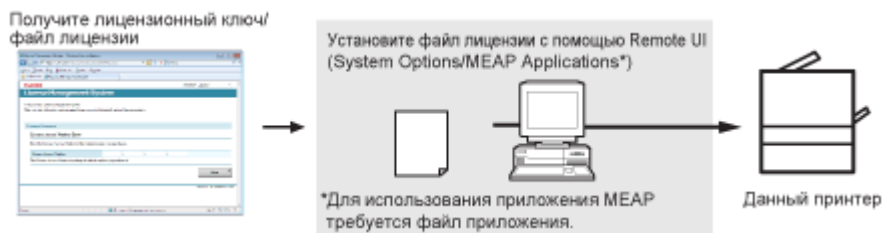

Обновление встроенного программного обеспечения

С помощью функции регистрации/обновления программного обеспечения можно обновить встроенное программное обеспечение принтера до самой последней версии. Эту функцию можно использовать с компьютера (Удаленный ИП).

Обновление путем подключения данного принтера к внешней сети

Встроенное программное обеспечения можно обновить, соединившись с сервером доставки с принтера.

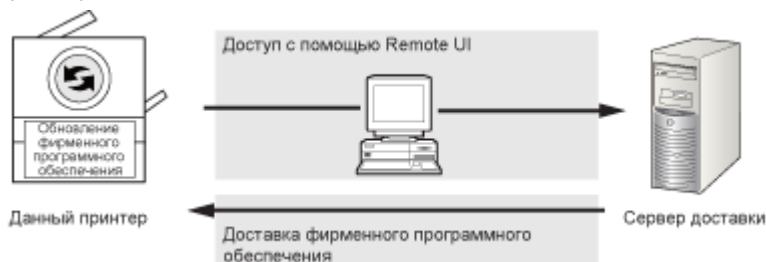

Установка системных опций/приложений MEAP

Процедуры установки системных опций или приложений MEAP в принтер зависят от того, подключен ли принтер к внешней сети. Выберите подходящую процедуру с помощью приведенных ниже ссылок.

Установка путем подключения данного принтера к внешней сети

Установка из интерфейса Удаленный ИП.

ПРИМЕЧАНИЕ

Тест связи

Если требуется, перед установкой выполните тест связи для проверки связи с сервером доставки.

- ["Проверка связи с помощью интерфейса Удаленный ИП"](#)

Установка без подключения данного принтера к внешней сети

Установка системных опций

Выполните установку в соответствии со следующими процедурами.

ПРИМЕЧАНИЕ

Если устанавливаются несколько системных опций

Рекомендуется производить установку с помощью интерфейса Удаленный ИП.

Процедура	Необходимые шаги	См. стр.
Установка с помощью интерфейса Удаленный ИП	1. Получите файл лицензии от системы управления лицензиями	➤ "Получение файла лицензии"
	2. Установите файл лицензии с помощью интерфейса Удаленный ИП	➤ "Установка системных опций с помощью интерфейса Удаленный ИП"

Установка приложений MEAP

Выполняйте установку в соответствии со следующей процедурой.

Процедура	Необходимые шаги	См. стр.
Установка с помощью интерфейса Удаленный ИП	1. Получите файл лицензии от системы управления лицензиями	➤ "Получение файла лицензии"
	2. Установите файл лицензии и файл приложения с помощью интерфейса Удаленный ИП	➤ "Установка приложений MEAP с помощью интерфейса Удаленный ИП"
	3. Запустите приложение MEAP	➤ "Запуск приложений MEAP"



из SMS



Установка путем подключения данного принтера к внешней сети (распределенная установка программного обеспечения)

Если принтер подключен к внешней сети, системные опции и приложения MEAP можно устанавливать с помощью интерфейса Удаленный ИП путем соединения с сервером доставки.

ПРИМЕЧАНИЕ

Подготовка сертификата с номером доступа к лицензии

Подготовьте номер доступа к лицензии, входящий в комплект поставки.

1

Запустите интерфейс Удаленный ИП и войдите в систему как администратор.

 "e-Manual"

2

На главной странице интерфейса Удаленный ИП нажмите [Settings/Registration] → [License/Other] → [Register/Update Software].

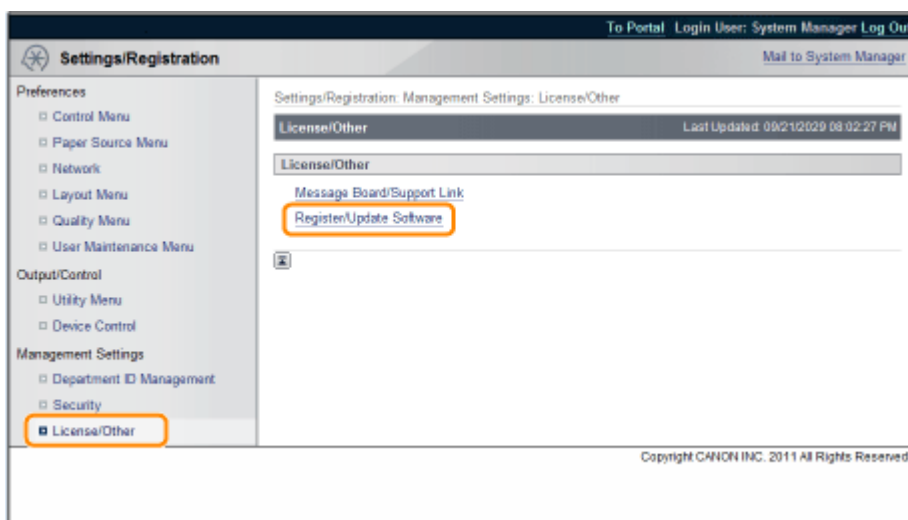

3

Щелкните [Delivered Installation].

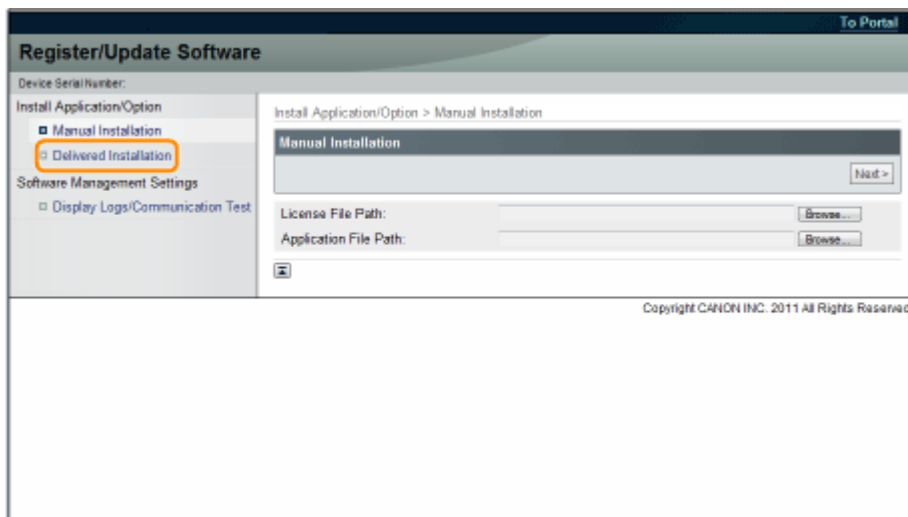

4

Введите номер доступа к лицензии → нажмите кнопку [Next].

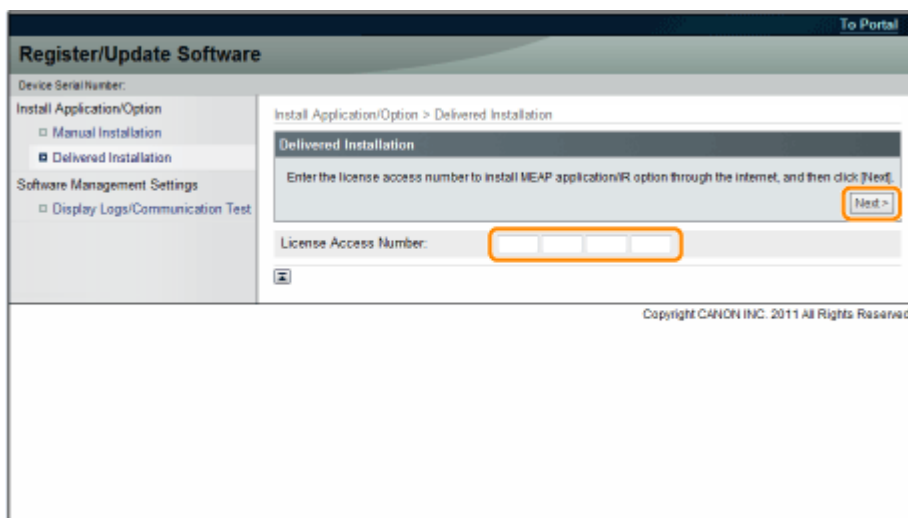

После соединения с сервером доставки и проверки номера доступа к лицензии отображаются сведения о системных опциях/приложениях MEAP, доступных для установки.

5

Выберите системные опции и приложения MEAP → нажмите кнопку [Start Installation].

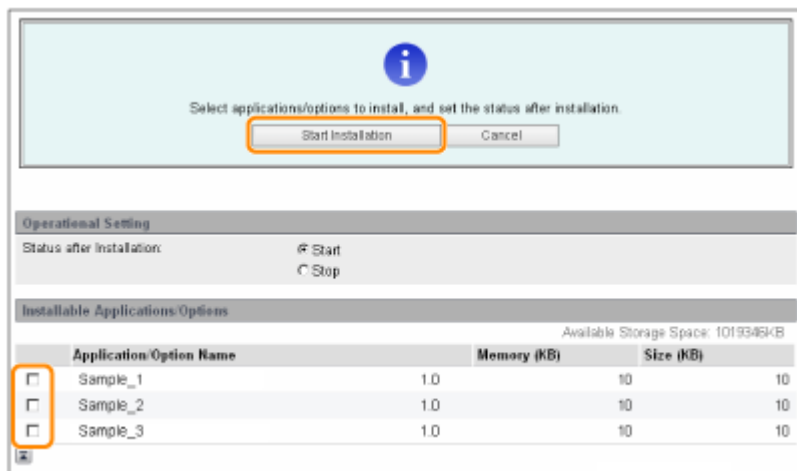

Состояние после установки:

Start: Запуск установленных приложений MEAP.

Stop: Остановка установленных приложений MEAP.

ВАЖНО

Если при установке приложений MEAP выбран вариант [Stop]

Перед использованием приложения MEAP его необходимо запустить.

➤ "[Руководство по функциям для MEAP Application Management](#)"

Если отображается экран соглашения, ознакомьтесь с текстом соглашения. Если Вы согласны с соглашением, нажмите кнопку [Accept].

6

Проверьте страницу результатов установки.

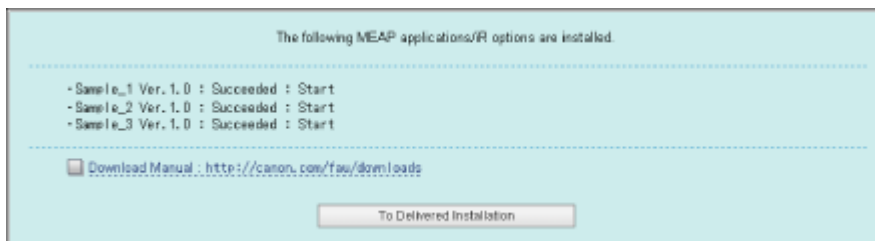

После завершения установки системных опций отображается сообщение <Restart the device.>.

Перезапустите принтер, чтобы запустить функцию.

Для возврата на экран установки с доставкой нажмите кнопку [To Delivered Installation].

ПРИМЕЧАНИЕ

Руководство для системных опций/приложений MEAP

Руководство по установленным системным опциям/приложениям MEAP можно загрузить по URL-адресу сайта загрузки руководств, указанному на экране результатов установки.

➤ "[Загрузка руководств и связанного программного обеспечения](#)"

Установка без подключения данного принтера к внешней сети (вручную)

В этом разделе рассматривается порядок установки системных опций и приложений MEAP без подключения принтера к внешней сети.

Получение файла лицензии

Получите файл лицензии.

Файл лицензии: получите файл лицензии при установке системных опций/приложений MEAP с помощью интерфейса Удаленный ИП.

ПРИМЕЧАНИЕ

Подготовка сертификата с номером доступа к лицензии

Подготовьте номер доступа к лицензии, входящий в комплект поставки.

Номер доступа к лицензии не напечатан на упаковке приложения MEAP.

Если номер доступа к лицензии не напечатан на упаковке используемого приложения MEAP, файл лицензии предоставляется дистрибьютором приложения MEAP. Получать файл лицензии в соответствии с инструкциями настоящего раздела не требуется. Дополнительные сведения см. в руководстве соответствующего приложения MEAP.

1

Проверьте контрольный номер, необходимый для получения файла лицензии.

Для получения файла лицензии необходим следующий контрольный номер.

- Номер доступа к лицензии: см. сертификат с номером доступа к лицензии.
 - Серийный номер устройства: этот номер можно проверить из меню служебных программ с панели управления.
-  ["e-Manual"](#)

2

Откройте веб-страницу <http://www.canon.com/lms/license/>.

3

Для получения файла лицензии следуйте инструкциям, отображаемым на экране.

Затем установите системные опции или приложения MEAP.

Установка системных опций с помощью интерфейса Удаленный ИП

Системные опции можно установить в принтер с помощью интерфейса Удаленный ИП.

1

Запустите интерфейс Удаленный ИП и войдите в систему как администратор.

2

На главной странице интерфейса Удаленный ИП нажмите [Settings/Registration] → [License/Other] → [Register/Update Software].

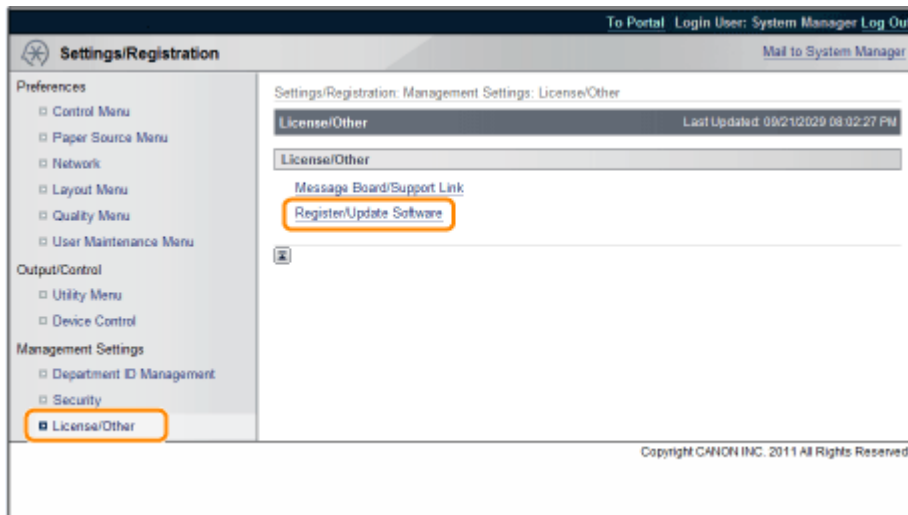

3

Щелкните [Manual Installation].

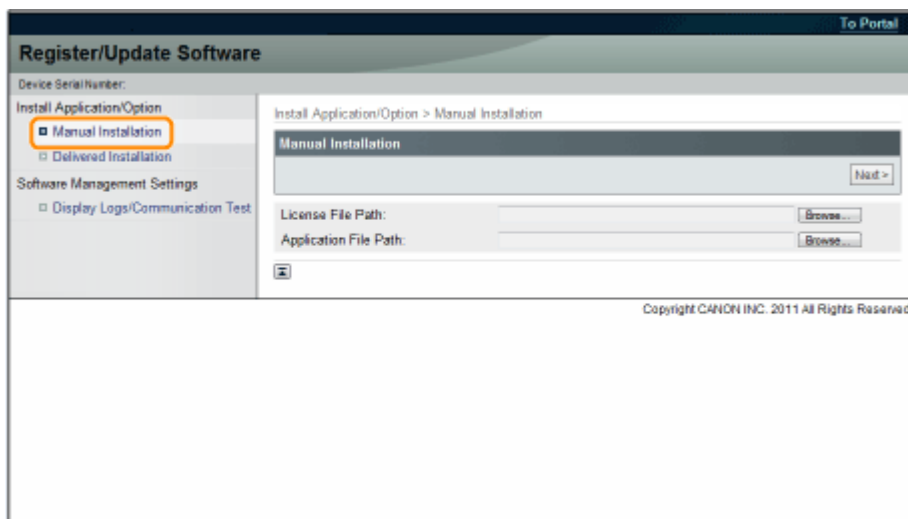

4

Нажмите кнопку [Browse...] → выберите устанавливаемый файл лицензии → нажмите кнопку [Next].

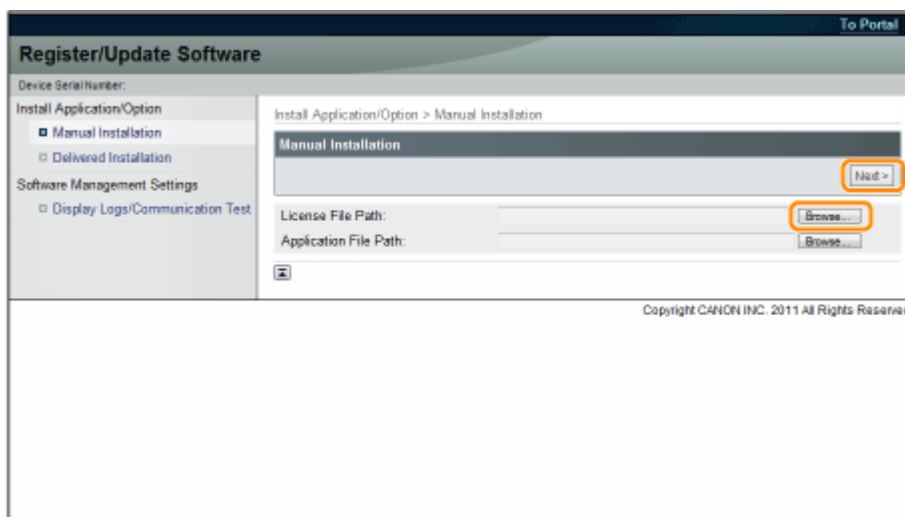

Расширения файлов:

Файл лицензии: Файл с расширением [lic].

5

Проверьте устанавливаемое содержимое на экране подтверждения → нажмите кнопку [Install].

Установка приложений MEAP с помощью интерфейса Удаленный ИП

Приложения MEAP можно установить в принтер с помощью интерфейса Удаленный ИП.

ПРИМЕЧАНИЕ

Допустимое количество установленных приложений MEAP

Можно установить до восьми приложений.

Подробные сведения о приложениях MEAP

В зависимости от приложения MEAP, могут существовать другие требования к системе для установки. Инструкции по настройкам см. в руководстве, прилагаемом к приложению MEAP.

1

Запустите интерфейс Удаленный ИП и войдите в систему как администратор.

 "e-Manual"

2

На главной странице интерфейса Удаленный ИП нажмите [Settings/Registration] → [License/Other] → [Register/Update Software].

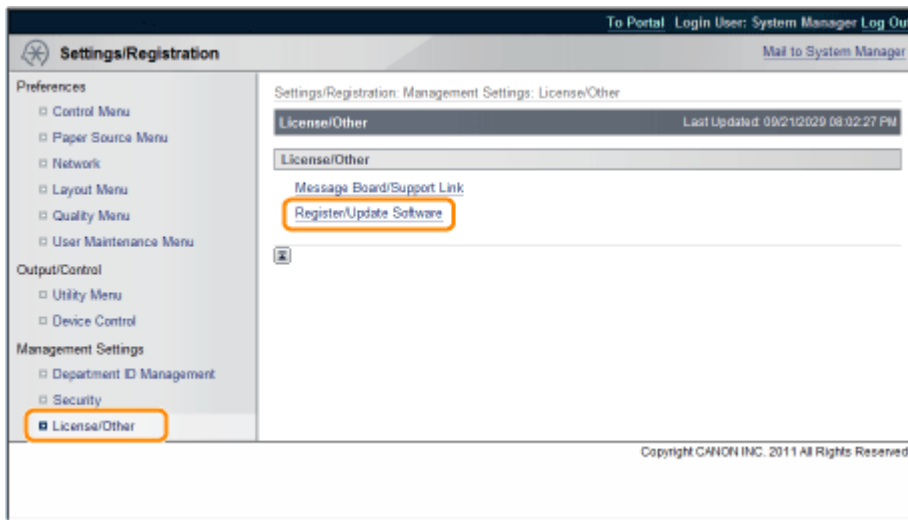

3

Щелкните [Manual Installation].

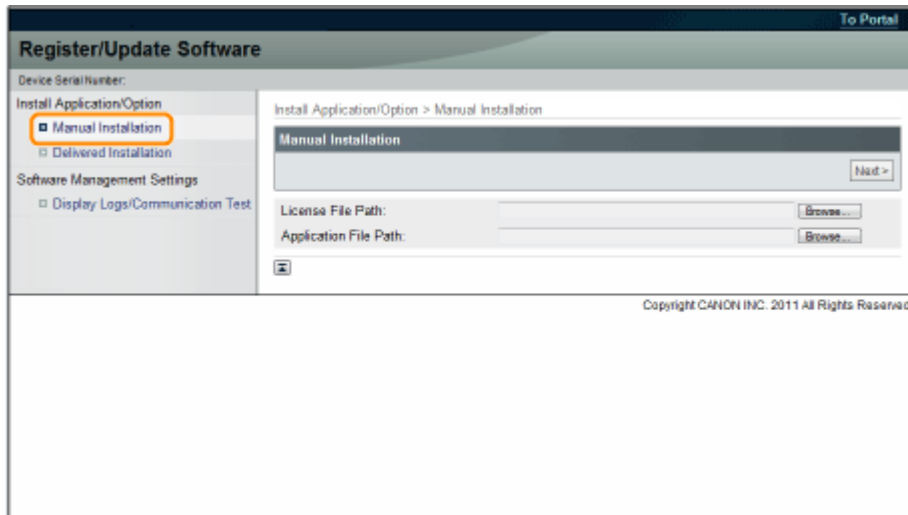

4

Нажмите кнопку [Browse...] → выберите устанавливаемые файл лицензии и файл приложения → нажмите кнопку [Next].

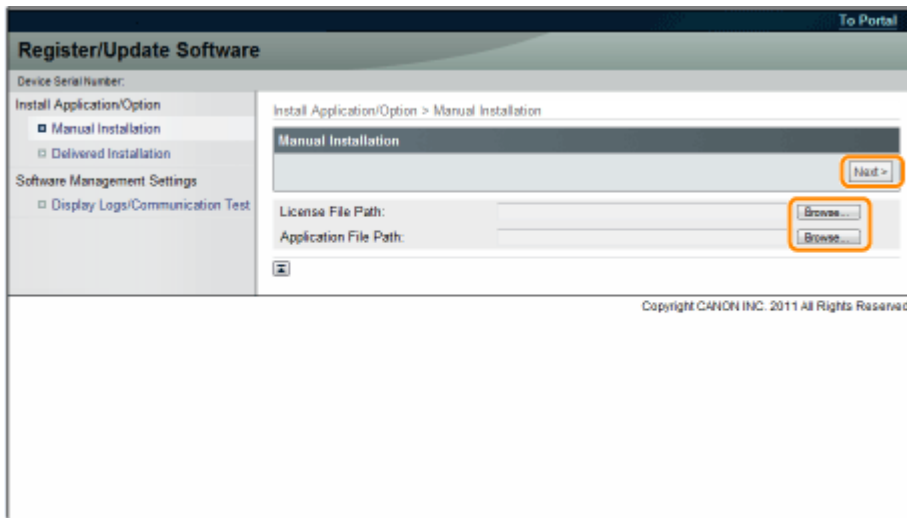

Расширения файлов:

Файл лицензии: Файл с расширением [lic].

Файл приложения: Файл с расширением [jar].

ВАЖНО

При установке приложений MEAP

- Устанавливать одни только файлы лицензий невозможно.
- При установке приложения MEAP убедитесь, что указан файл лицензии. Установка приложения MEAP без указания файла лицензии невозможна.

5

Проверьте сведения, отображаемые на странице подтверждения установки, → нажмите кнопку [Yes].

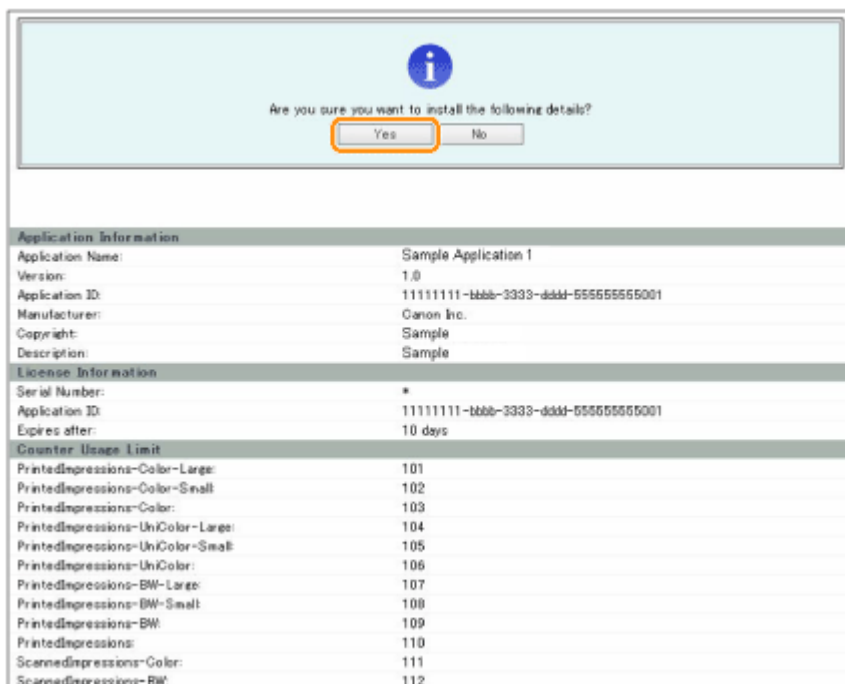

В зависимости от приложения MEAP может открыться экран лицензионного соглашения на программное обеспечение. Ознакомьтесь с информацией, отображаемой на экране, → нажмите кнопку [OK].

Если устанавливается новое приложение MEAP, на экране отображаются следующие сведения.

- Сведения о приложении
- Сведения о лицензии

В случае перезаписи приложения MEAP отображаются следующие сведения.

- Сведения о текущем приложении
- Сведения о приложении после перезаписи

Установка начинается после повторного отображения сообщения <Installing... Please wait.>. После установки нажмите кнопку [To Manual Installation], чтобы открыть экран руководства по установке.

ВАЖНО

Использование приложений MEAP

Для использования установленного приложения MEAP его необходимо запустить.

- ["Руководство по функциям для MEAP Application Management"](#)

Запуск приложений MEAP

В этом разделе рассматривается порядок запуска установленного приложения MEAP с экрана SMS.

ПРИМЕЧАНИЕ

Подробные сведения о SMS

Подробные сведения о SMS см. в разделе ["Руководство по функциям для MEAP Application Management"](#).

1

На главной странице SMS нажмите [MEAP Application Management].

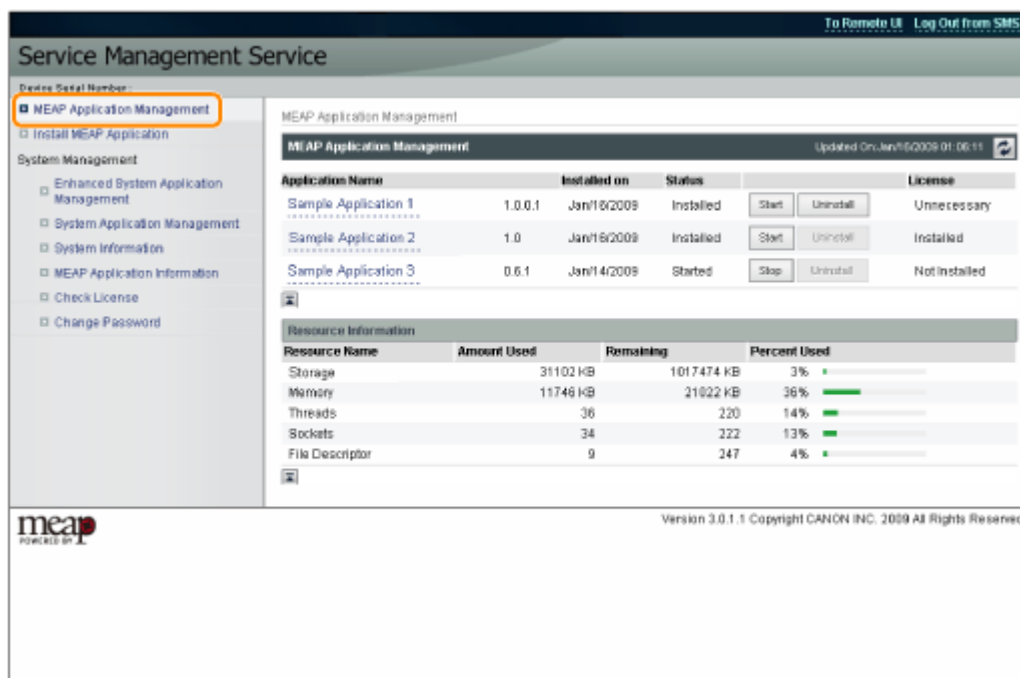

The screenshot displays the 'Service Management Service' interface. On the left, a sidebar lists navigation options, with 'MEAP Application Management' highlighted. The main content area shows 'MEAP Application Management' with a table of installed applications. Below the table is a 'Resource Information' section with a table showing usage for Storage, Memory, Threads, Sockets, and File Descriptor.

Application Name	Installed on	Status	License
Sample Application 1	1.0.0.1 Jan'18'2009	Installed	Unnecessary
Sample Application 2	1.0 Jan'18'2009	Installed	Installed
Sample Application 3	0.6.1 Jan'14'2009	Started	Not installed

Resource Name	Amount Used	Remaining	Percent Used
Storage	31102 KB	1017474 KB	3%
Memory	11746 KB	21922 KB	36%
Threads	36	220	14%
Sockets	34	222	13%
File Descriptor	9	247	4%

2

Выберите приложение, которое требуется запустить → нажмите кнопку [Start].

Service Management Service

Device Serial Number:

- MEAP Application Management
 - Install MEAP Application
- System Management
 - Enhanced System Application Management
 - System Application Management
 - System Information
 - MEAP Application Information
 - Check License
 - Change Password

MEAP Application Management

MEAP Application Management

Updated On: Jan 16 2009 01:06:11

Application Name	Installed on	Status	Start	Uninstall	License
Sample Application 1	1.0.0.1 Jan'16/2009	Installed	Start	Uninstall	Unnecessary
Sample Application 2	1.0 Jan'16/2009	Installed	Start	Uninstall	Installed
Sample Application 3	0.0.1 Jan'14/2009	Started	Stop	Uninstall	Not installed



Resource Information

Resource Name	Amount Used	Remaining	Percent Used
Storage	31102 KB	1017474 KB	3%
Memory	11748 KB	21022 KB	36%
Threads	36	220	14%
Sockets	34	222	13%
File Descriptor	9	247	4%



Version 3.0.1.1 Copyright CANON INC. 2009 All Rights Reserved.

Загрузка руководств и связанного программного обеспечения

Руководства к установленным системным опциям/приложениям MEAP, а также к связанному с ними программному обеспечению можно загрузить со следующего URL-адреса.

<http://canon.com/fau/downloads>

ПРИМЕЧАНИЕ

- Подготовьте номер доступа к лицензии, входящий в комплект поставки.
- Если установка производилась с помощью интерфейса Удаленный ИП, по указанному выше URL-адресу можно перейти с помощью ссылки, отображаемой на экране результатов установки. В таком случае номер доступа к лицензии вводится автоматически.

1

Запустите веб-браузер на компьютере.

2

Введите URL-адрес в поле [Адрес].

3

После ввода номер доступа к лицензии следуйте отображаемым на экране инструкциям для загрузки руководств и сопутствующего программного обеспечения.

Если загружается программное обеспечение, для его установки см. руководство.

Обновление встроенного программного обеспечения

Выполните обновление из интерфейса Удаленный ИП.

ПРИМЕЧАНИЕ

Тест связи

Если требуется, перед установкой выполните тест связи для проверки связи с сервером доставки.

- ["Проверка связи с помощью интерфейса Удаленный ИП"](#)

Обновление путем подключения данного принтера к внешней сети

Если принтер подключен к внешней сети, обновление до последней версии встроенного программного обеспечения можно выполнить, соединившись с сервером доставки.

ВАЖНО

Примерное время, необходимое для применения встроенного программного обеспечения

Применение загруженного встроенного программного обеспечения занимает приблизительно 20 минут. Эта операция может занять больше времени в зависимости от конфигурации системы и сетевой среды принтера.

Проверка наличия нового встроенного программного обеспечения/задание параметров доставки

Можно проверить наличие нового встроенного программного обеспечения, применимого к принтеру, и указать параметры доставки.

1

Запустите интерфейс Удаленный ИП и войдите в систему как администратор.

- ["e-Manual"](#)

2

На главной странице интерфейса Удаленный ИП нажмите [Settings/Registration] → [License/Other] → [Register/Update Software].

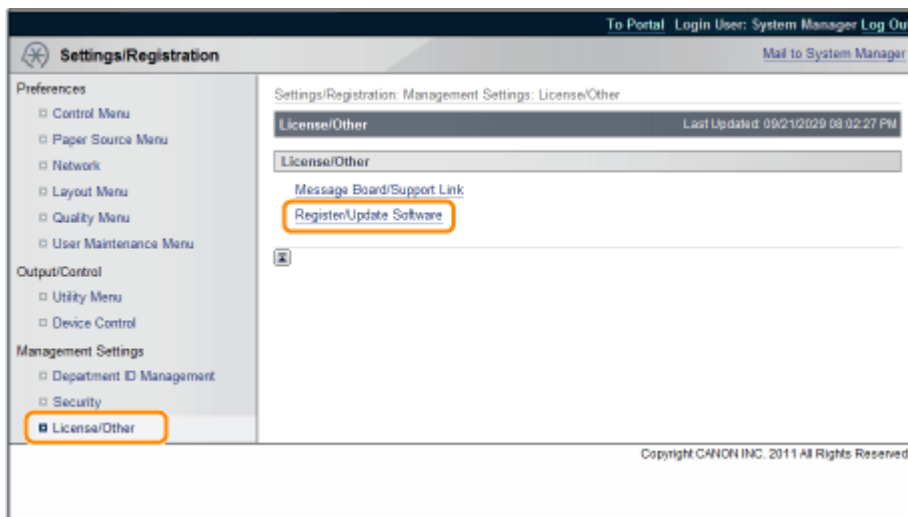

3

Нажмите кнопку [Delivered Update].

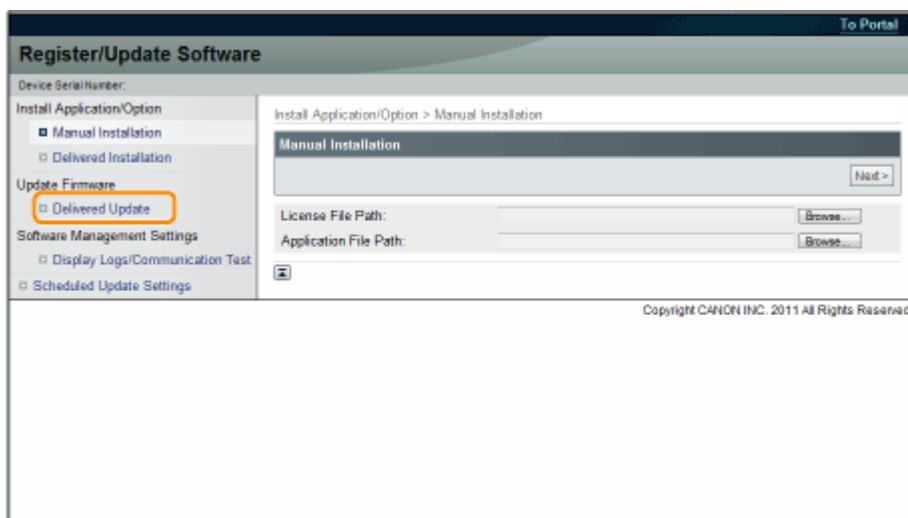

4

Нажмите кнопку [Confirm New Firmware].

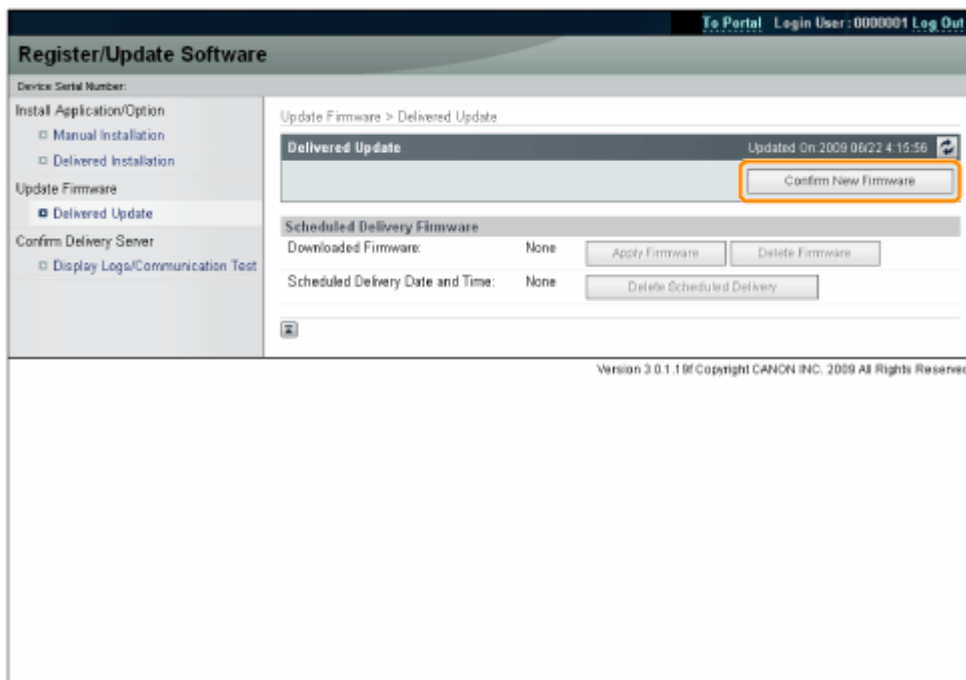

Соединитесь с сервером доставки для получения сведений о наличии нового встроенного программного обеспечения, применимого к принтеру.



5

Проверьте отображаемые сведения → укажите необходимые параметры → нажмите кнопку [Выполнить].

Если отображается экран соглашения, ознакомьтесь с текстом соглашения. Если Вы согласны с соглашением, нажмите кнопку [Ассепт].

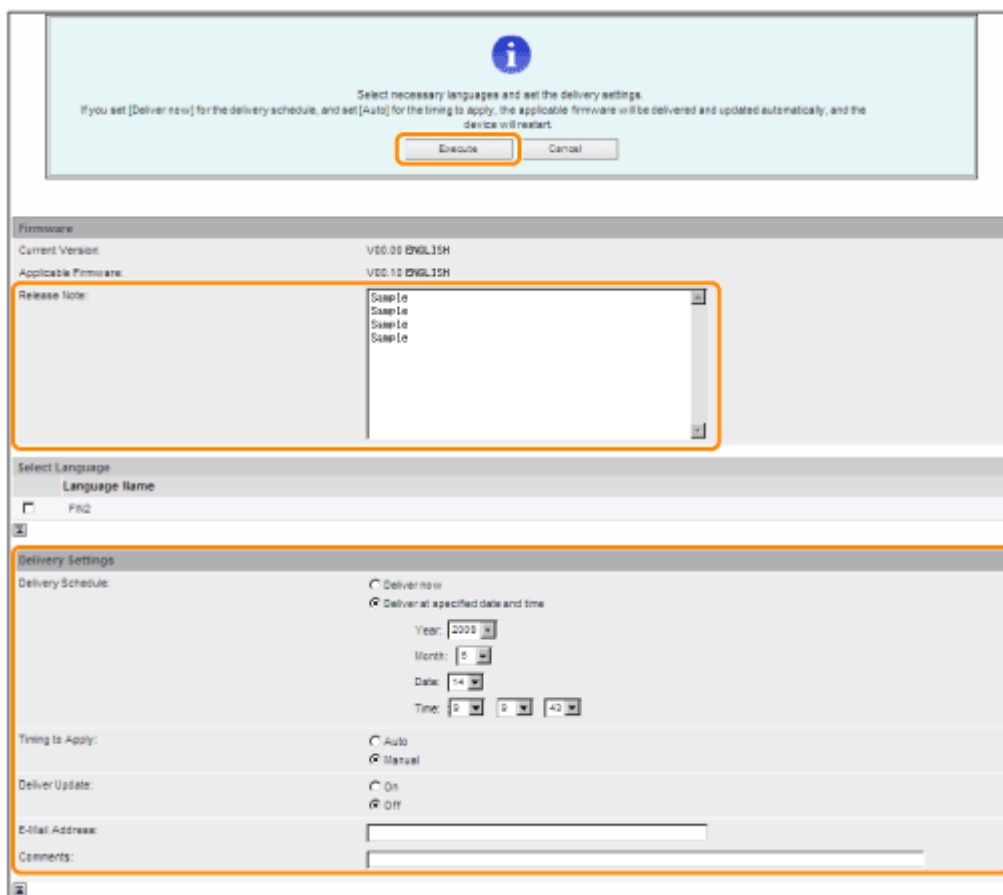

Ниже приведены подробные сведения по каждой позиции.

- **Firmware:**

Current Version: Отображается версия текущего встроенного программного обеспечения.

Applicable Firmware: Отображается новое встроенное программное обеспечение, применимое к принтеру.

Release Note: Если у нового встроенного программного обеспечения имеются примечания к выпуску, отображаются эти сведения.

Delivery Settings:

- **Расписание установки:** выберите "Установить сейчас" или "Установить в указанные дату и время".

[Deliver now]: Загрузка встроенного программного обеспечения после задания параметров доставки.

[Deliver at specified date and time]: Выберите в раскрывающемся списке дату и время (год, месяц, число и время) для загрузки встроенного программного обеспечения.

- **Время применения:** щелкните [Auto] или [Manual].

[Auto]: Встроенное программное обеспечение автоматически применяется после завершения его загрузки.

[Manual]: Производится только загрузка встроенного программного обеспечения. Для применения встроенного программного обеспечения используйте [Apply Firmware].

- **Обновление доставки:** щелкните [On] или [Off].

[On]: Загрузка только различий между текущим и новым встроенным программным обеспечением.

[Off]: Загрузка нового встроенного программного обеспечения целиком.

- **Адрес электронной почты:** введите адрес электронной почты администратора. Можно получать с сервера доставки сообщения электронной почты о состоянии обновления.

- Комментарии: введите комментарий, который будет автоматически добавляться в сообщение электронной почты. Если введен номер модели, это позволяет определить, к состоянию какого устройства относится сообщение электронной почты.

ПРИМЕЧАНИЕ

Расписание доставки и время применения

- Если для параметра Delivery Schedule задано значение [Deliver now], а для параметра Timing to Apply задано значение [Auto]
Встроенное программное обеспечение применяется после загрузки нового встроенного программного обеспечения с сервера доставки. После завершения применения принтер автоматически перезапускается.

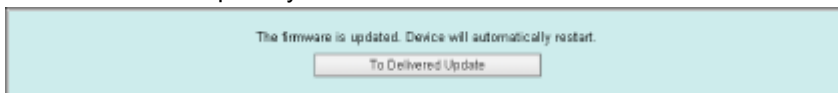

- Если для параметра Delivery Schedule задано значение [Deliver now], а для параметра Timing to Apply задано значение [Manual]
Новое встроенное программное обеспечение загружается.

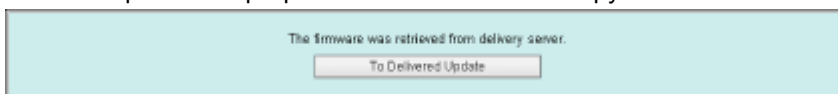

- Если для параметра Delivery Schedule задано значение [Deliver at specified date and time]
Доставка по расписанию задается на указанные дату и время.

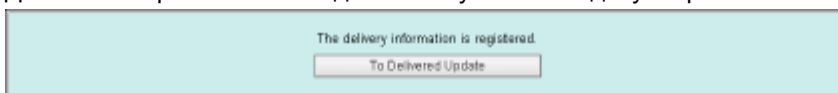

Применение загруженного встроенного программного обеспечения

Загруженное встроенное программное обеспечение можно применить к принтеру.

ПРИМЕЧАНИЕ

Если для параметра Timing to Apply в меню Delivery Settings задано значение [Auto], выполнять этот шаг не требуется.

1

Запустите интерфейс Удаленный ИП и войдите в систему как администратор.

 "e-Manual"

2

На главной странице интерфейса Удаленный ИП нажмите [Settings/Registration] → [License/Other] → [Register/Update Software].

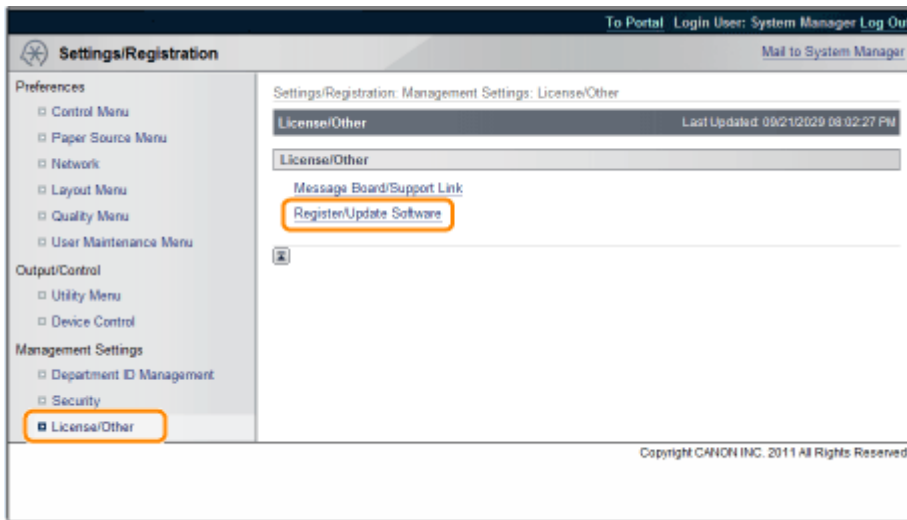

3

Нажмите кнопку [Delivered Update].

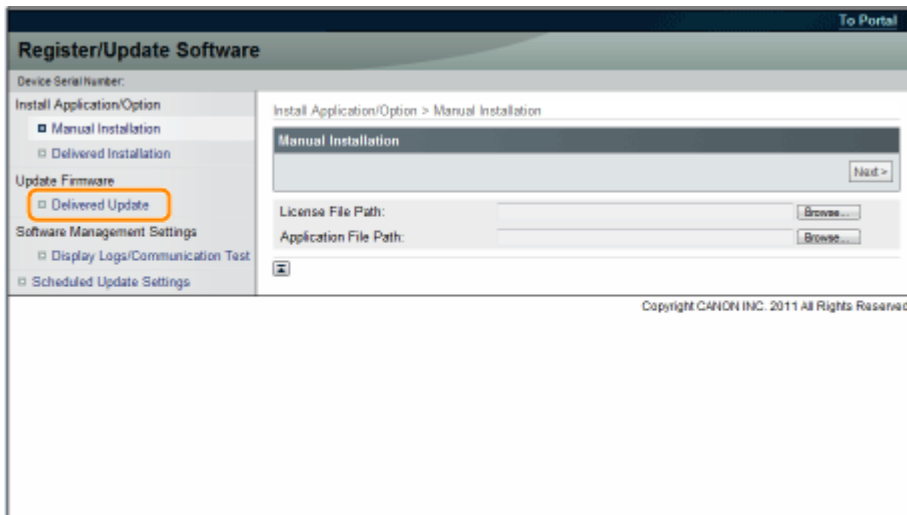

4

Нажмите кнопку [Apply Firmware].

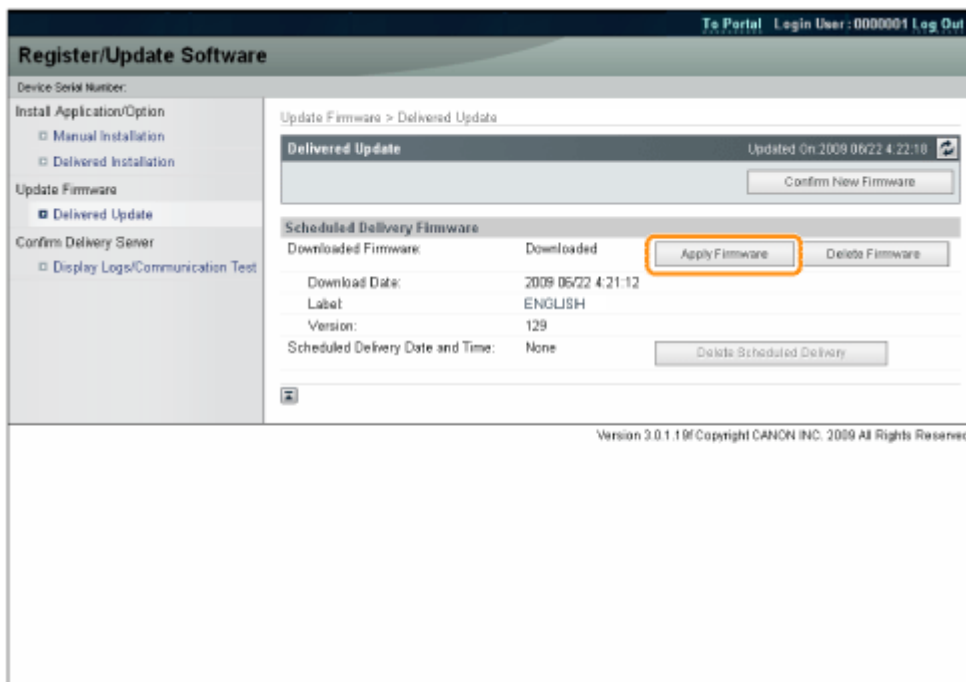

5

Проверьте применяемое встроенное программное обеспечение → нажмите кнопку [Yes].

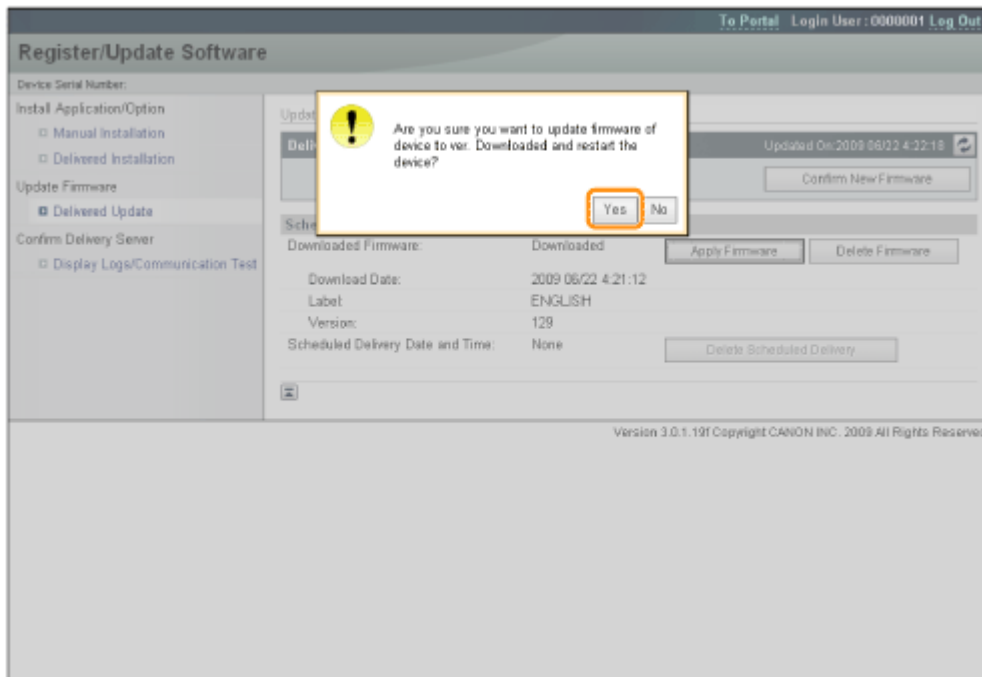

Новое встроенное программное обеспечение применяется к принтеру. После завершения применения принтер автоматически перезапускается.

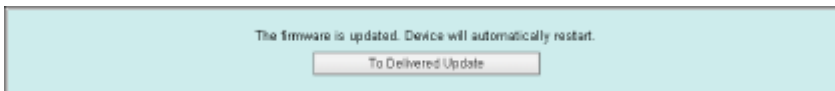

Удаление загруженного встроенного программного обеспечения

Можно удалить загруженное встроенное программное обеспечение

1

Запустите интерфейс Удаленный ИП и войдите в систему как администратор.

❖ "e-Manual"

2

На главной странице интерфейса Удаленный ИП нажмите [Settings/Registration] → [License/Other] → [Register/Update Software].

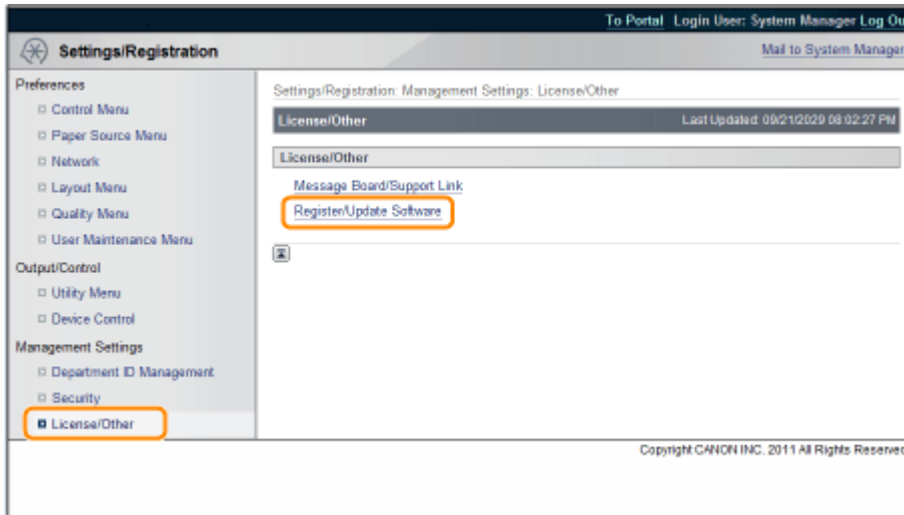

3

Нажмите кнопку [Delivered Update].

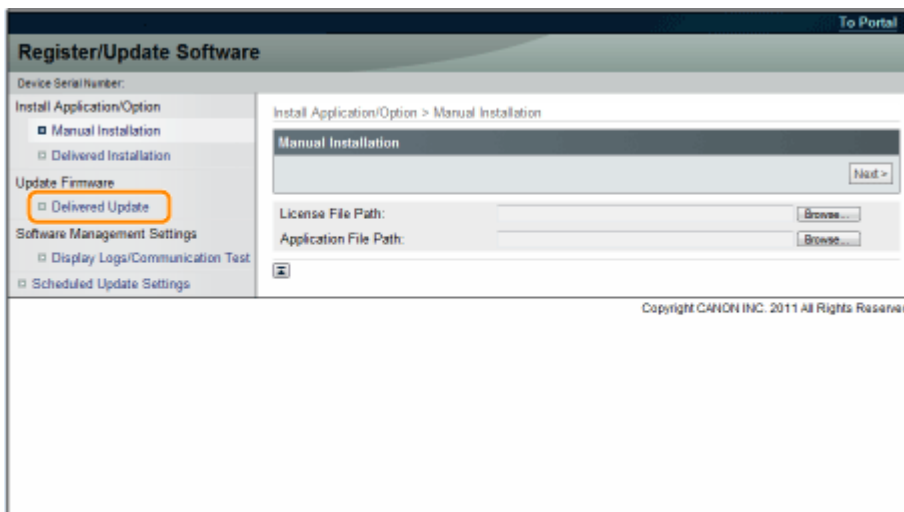

4

Нажмите кнопку [Delete Firmware].

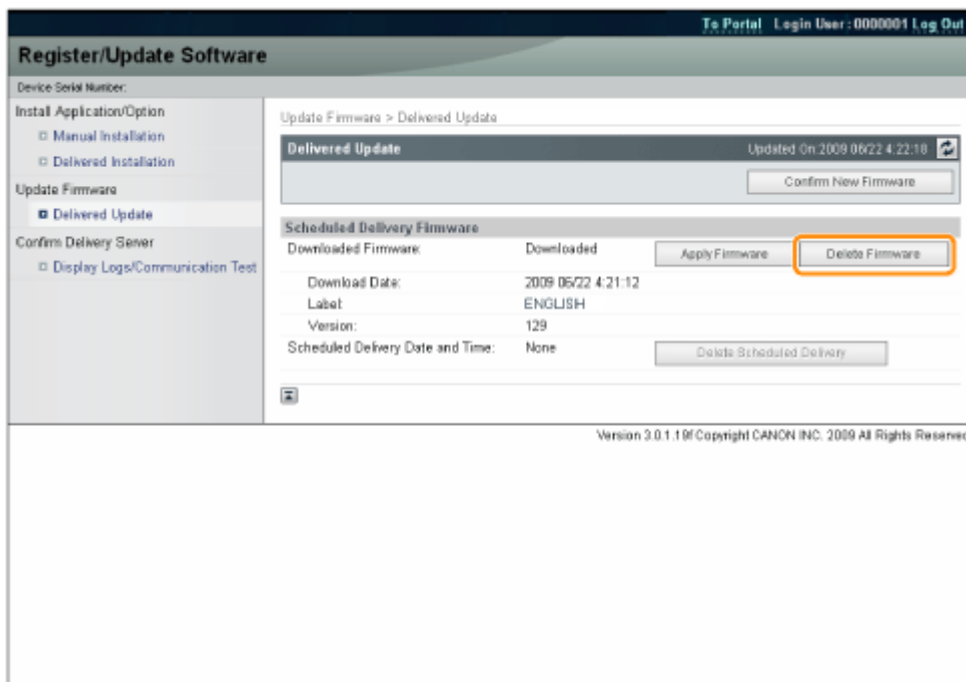

5

Проверьте удаляемое встроенное программное обеспечение → нажмите кнопку [Yes].

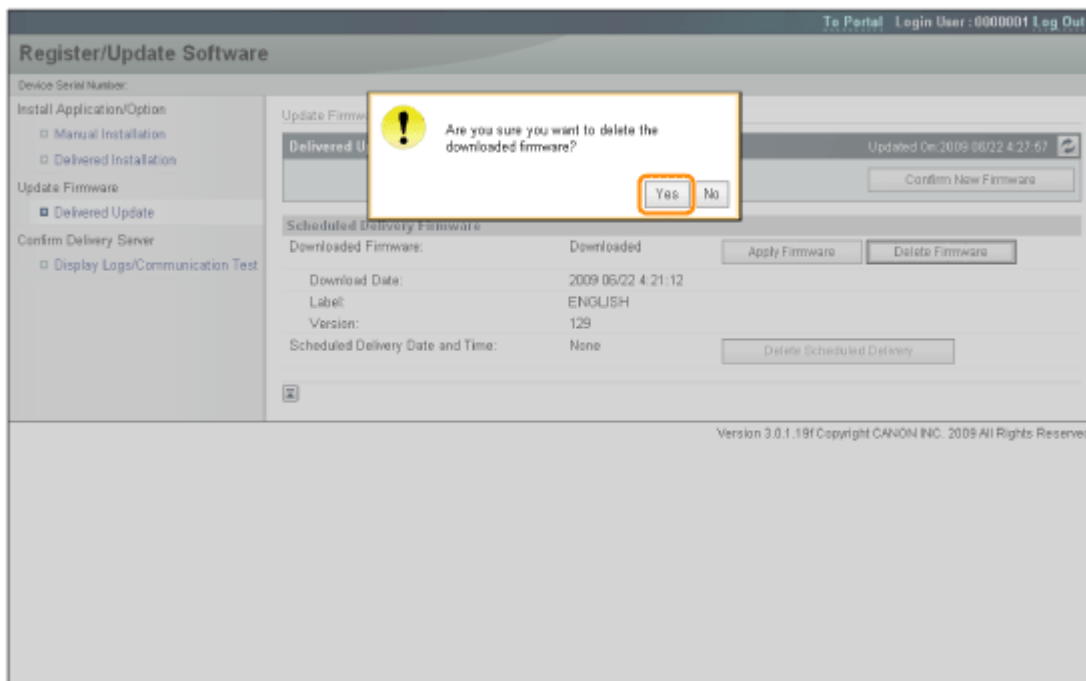

Встроенное программное обеспечение удаляется.

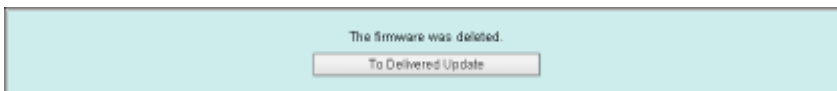

Удаление доставки по расписанию

Можно удалить запланированную доставку встроенного программного обеспечения.

1

Запустите интерфейс Удаленный ИП и войдите в систему как администратор.

❖ "e-Manual"

2

На главной странице интерфейса Удаленный ИП нажмите [Settings/Registration] → [License/Other] → [Register/Update Software].

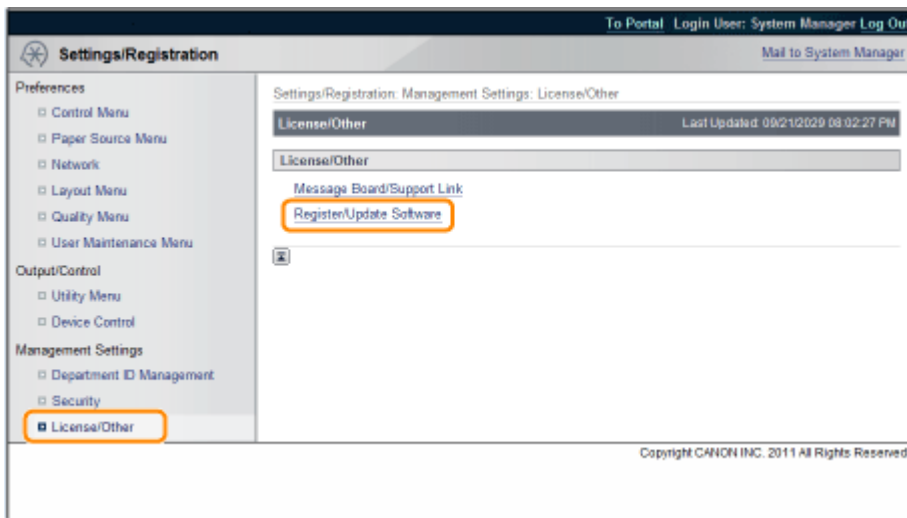

3

Нажмите кнопку [Delivered Update].

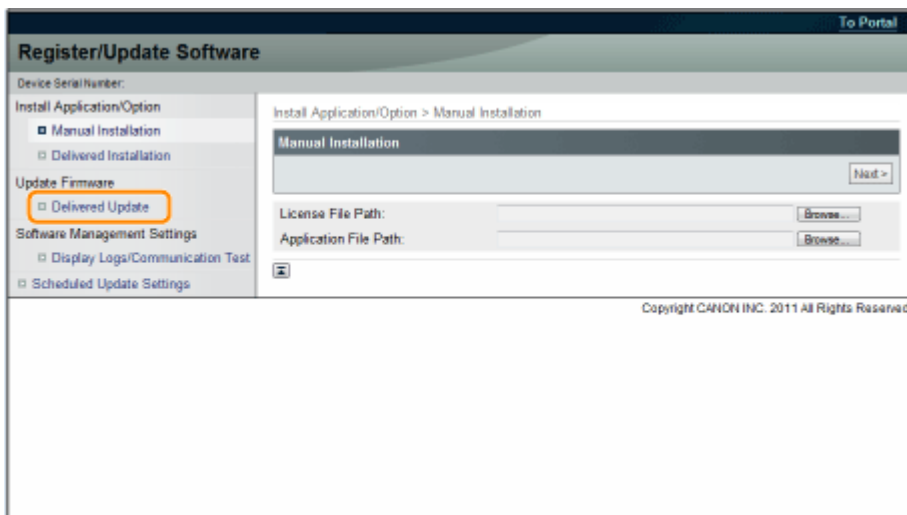

4

Нажмите кнопку [Delete Scheduled Delivery].

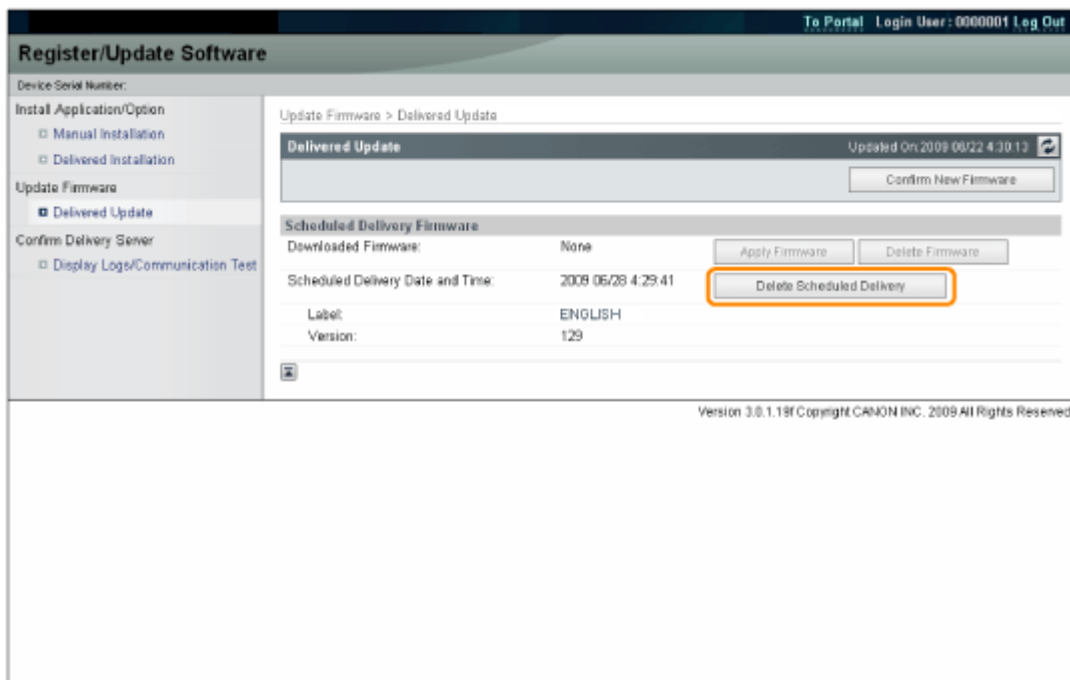

5

Проверьте сведения о доставке по расписанию → нажмите кнопку [Yes].

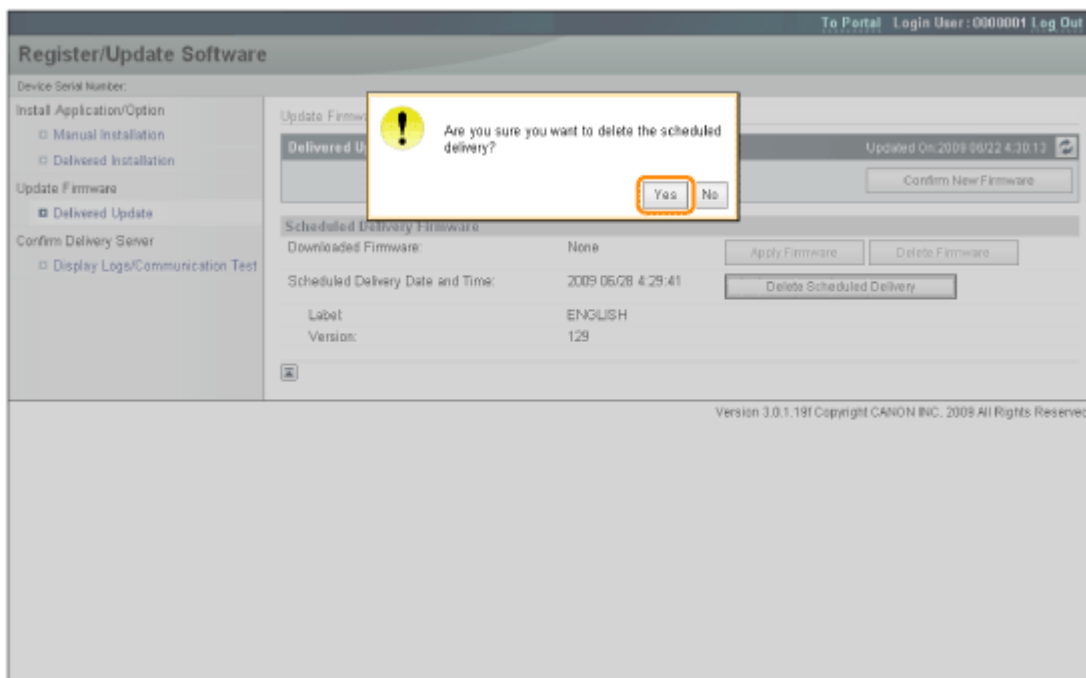

Доставка по расписанию удаляется.

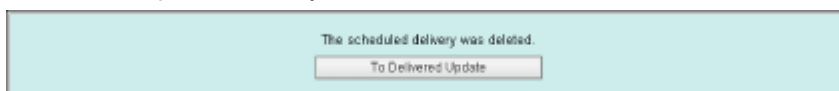

Управление функцией регистрации/обновления программного обеспечения

С помощью интерфейса Удаленный ИП можно просмотреть журналы установки и проверить связь.

Отображение журнала установки/обновления с помощью интерфейса Удаленный ИП

Можно проверить журналы установки системных опций/приложений MEAP и журнал обновления встроенного программного обеспечения.

1

Запустите интерфейс Удаленный ИП и войдите в систему как администратор.

❖ "e-Manual"

2

На главной странице интерфейса Удаленный ИП нажмите [Settings/Registration] → [License/Other] → [Register/Update Software].

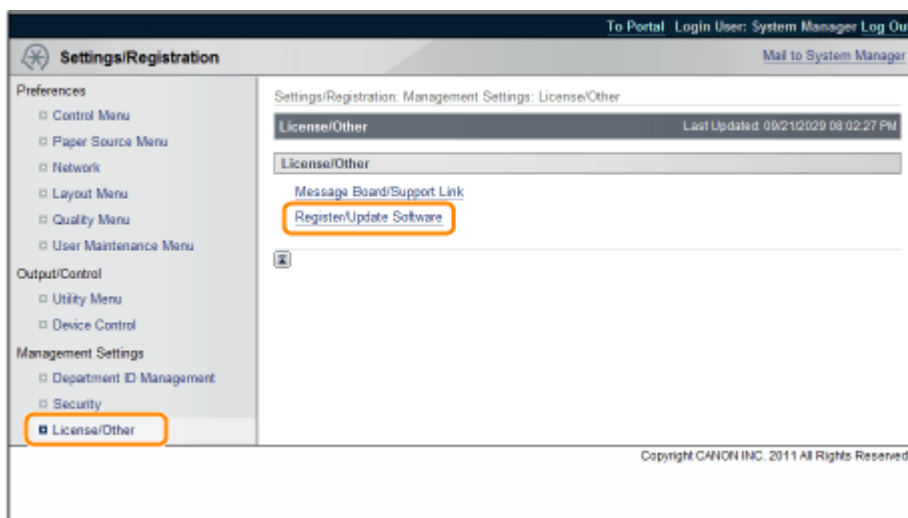

3

Нажмите кнопку [Display Logs /Communication Test].

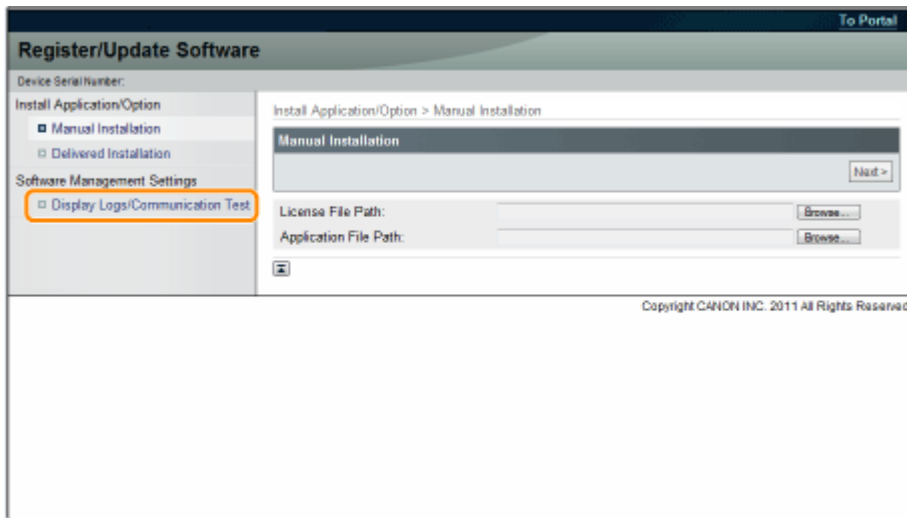

4

В раскрывающемся списке Log View выберите вариант [Update Logs] → нажмите кнопку [Switch].

Отображаются журналы установки системных опций/приложений MEAP и журнал обновления встроенного программного обеспечения.

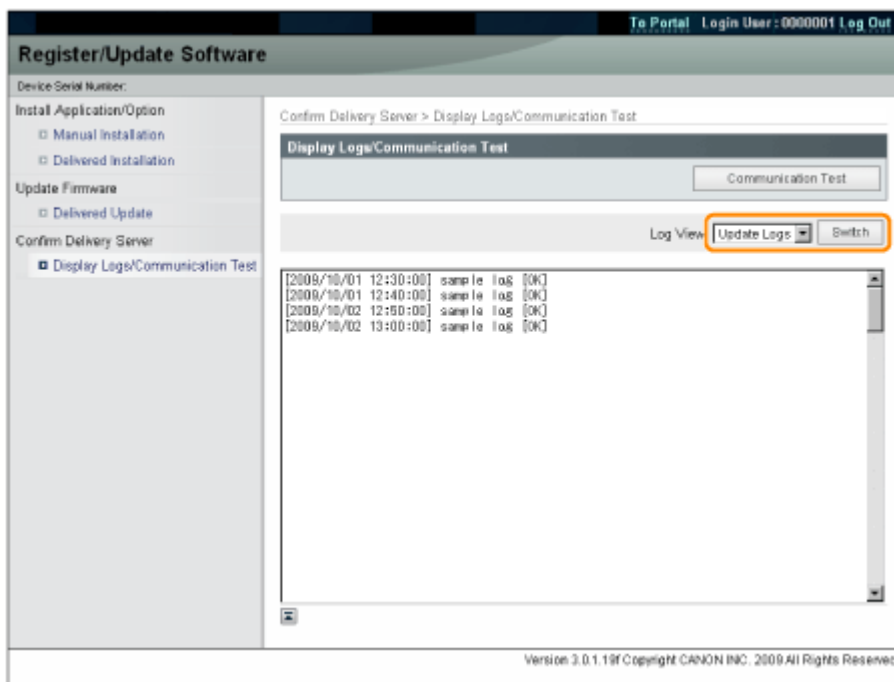

Проверка связи с помощью интерфейса Удаленный ИП

Можно проверить, способен ли принтер правильно взаимодействовать с сервером доставки.

1

Запустите интерфейс Удаленный ИП и войдите в систему как администратор.

❏ "e-Manual"

2

На главной странице интерфейса Удаленный ИП нажмите [Settings/Registration] → [License/Other] → [Register/Update Software].

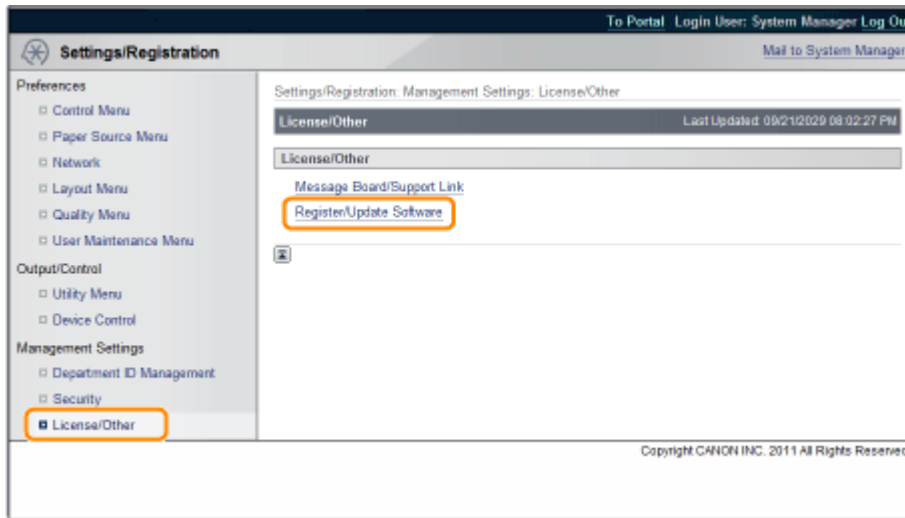

3

Нажмите кнопки [Display Logs /Communication Test] → [Communication Test].

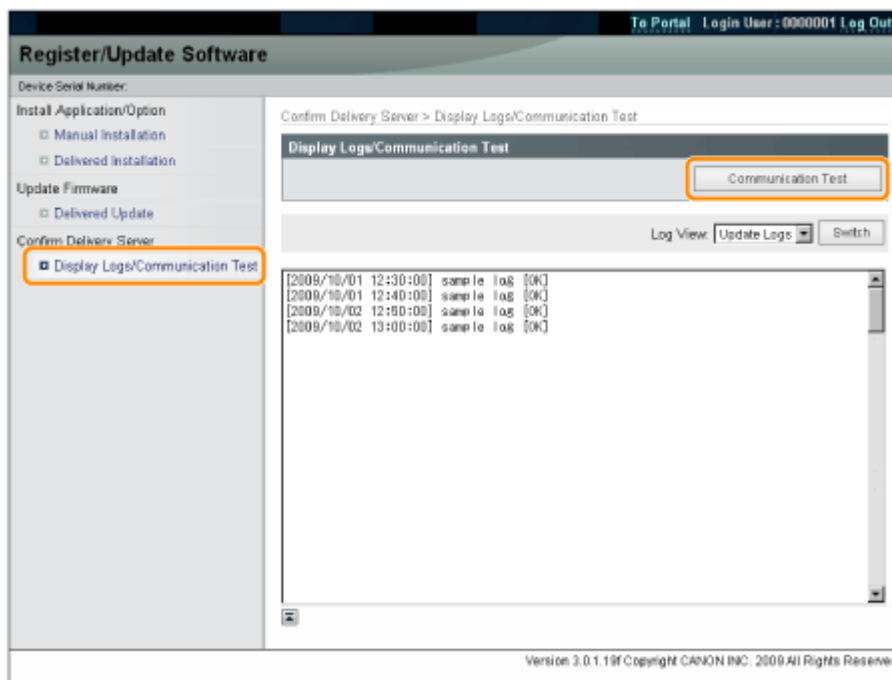

При появлении диалогового окна запроса подтверждения нажмите кнопку [Yes].

Содержимое для тестирования загружается с сервера доставки.

После завершения проверки связи отображается экран результатов проверки связи.

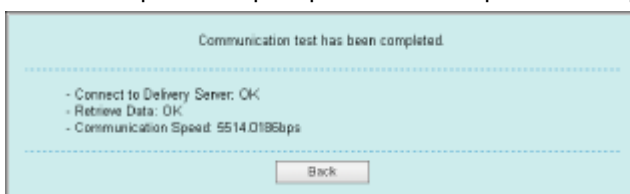

 ПРИМЕЧАНИЕ

Если на экране результатов проверки связи отображается значение [Failed]

Если на экране результатов проверки связи отображается значение [Failed], проверьте подключение сетевого кабеля и правильность параметров сети. Если неполадка не устранена, обратитесь к местному авторизованному дилеру Canon.

Использование настоящего руководства

В этой главе описывается порядок использования настоящего руководства.

[❖ Операционная среда настоящего руководства](#)

[❖ Вид экрана настоящего руководства](#)

- ❖ Главная страница
- ❖ Тематическая страница
- ❖ Карта сайта
- ❖ Метод поиска

[❖ Просмотр настоящего руководства](#)

<Чтобы найти требуемое содержимое>

- **Выбор значка категории**
На главной странице выберите значок требуемой категории.
❖ "Главная страница"
- **Поиск на карте сайта**
На карте сайта отображается список всех разделов настоящего руководства, отсортированный по категориям. Можно непосредственно отображать разделы из категории.
❖ "Карта сайта"
- **Функция поиска текста**
В настоящем руководстве можно искать текст по ключевому слову. Можно открыть необходимый раздел в результатах поиска, введя ключевое слово. Эта функция поддерживает поиск с условием "И".
❖ "Метод поиска"

Операционная среда настоящего руководства

Для использования настоящего руководства необходим веб-браузер. Гарантируется работа в приведенных ниже веб-браузерах.

Windows

- Internet Explorer 6.0 или более поздняя версия
- Firefox 2.x или более поздняя версия

Mac OS

- Safari 3.x или более поздняя версия
- Firefox 3.x или более поздняя версия

ПРИМЕЧАНИЕ

Включение функции сценариев

Перед использованием настоящего руководства включите в веб-браузере функцию сценариев.

Вид экрана настоящего руководства

В этом разделе описан вид экрана настоящего руководства.

В этом разделе страница, отображаемая сразу запуска настоящего руководства, называется "Главная страница", а описание, содержащееся в руководстве, называется "Тематическая страница".

"Карта сайта" отображается с помощью кнопки [Карта сайта], расположенной в правом верхнем углу настоящего руководства.

Панель поиска служит для поиска в настоящем руководстве.

На каждой странице используется своя компоновка экрана, для ознакомления с инструкциями выберите следующие ссылки.

[➤ Главная страница](#)

[➤ Тематическая страница](#)

[➤ Карта сайта](#)

[➤ Метод поиска](#)

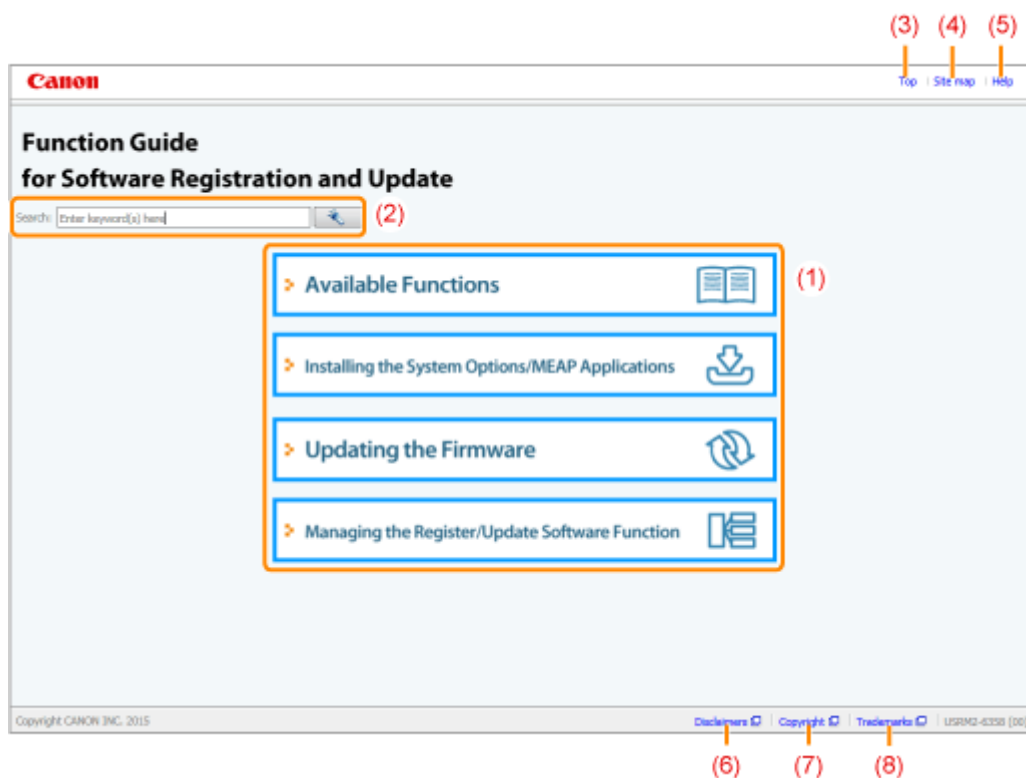

- (1) **Выберите функцию**
Приводятся инструкции для каждой из функций и описывается способ управления.
- (2) **[Поиск]**
Панель поиска отображается, если ввести ключевое слово или слова и щелкнуть [].
Подробнее см. в разделе "[Метод поиска](#)".
- (3) **[В начало]**
Отображение главной страницы настоящего руководства.
- (4) **[Карта сайта]**
Отображение всего содержимого настоящего руководства.
- (5) **[Справка]**
Отображение сведений о том, как пользоваться настоящим руководством.
- (6) **[Отказ от обязательств]**
Отображение отказов от обязательств.
- (7) **[Авторское право]**
Отображение информации об авторских правах.
- (8) **[Торговые марки]**
Отображение торговых марок.

Тематическая страница

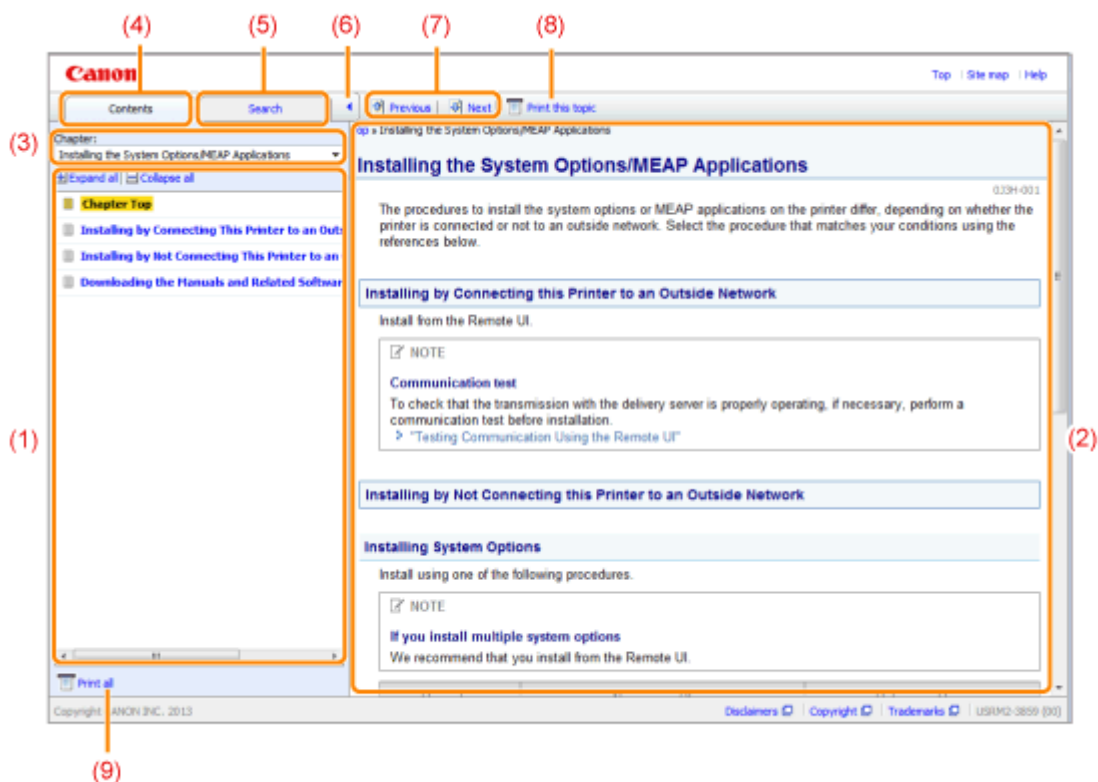

(1) Содержание главы

Список содержания главы. Щелкнув каждый пункт, можно отобразить его описание на тематической странице.

Щелкните [+], чтобы развернуть меню, или [-] чтобы свернуть меню.

Можно также щелкнуть [+ Развернуть все], чтобы развернуть все меню, или [- Свернуть все], чтобы свернуть все меню.

(2) Тематическая страница

Отображение описания каждого пункта.

Текущее расположение отображаемого раздела отображается в левом верхнем углу тематической страницы. Щелкните ссылку для перехода на более высокий уровень.

(3) Меню [Глава]

В раскрывающемся меню можно выбрать другую главу.

(4) Вкладка [Содержание]

Щелкните для отображения панели содержания главы.

(5) Вкладка [Поиск]

Щелкните для отображения панели поиска.

Подробнее см. раздел "Метод поиска."

(6) [<]

Щелкните для отображения или скрытия панели содержимого главы/панели поиска.

(7) [Назад]/[Далее]

Щелкните, чтобы перейти к предыдущему или следующему разделу.

(8) [Печатать этот раздел]

Печать только отображаемой на странице темы.

(9) [Печатать все]

Печать всего содержимого главы.

Карта сайта

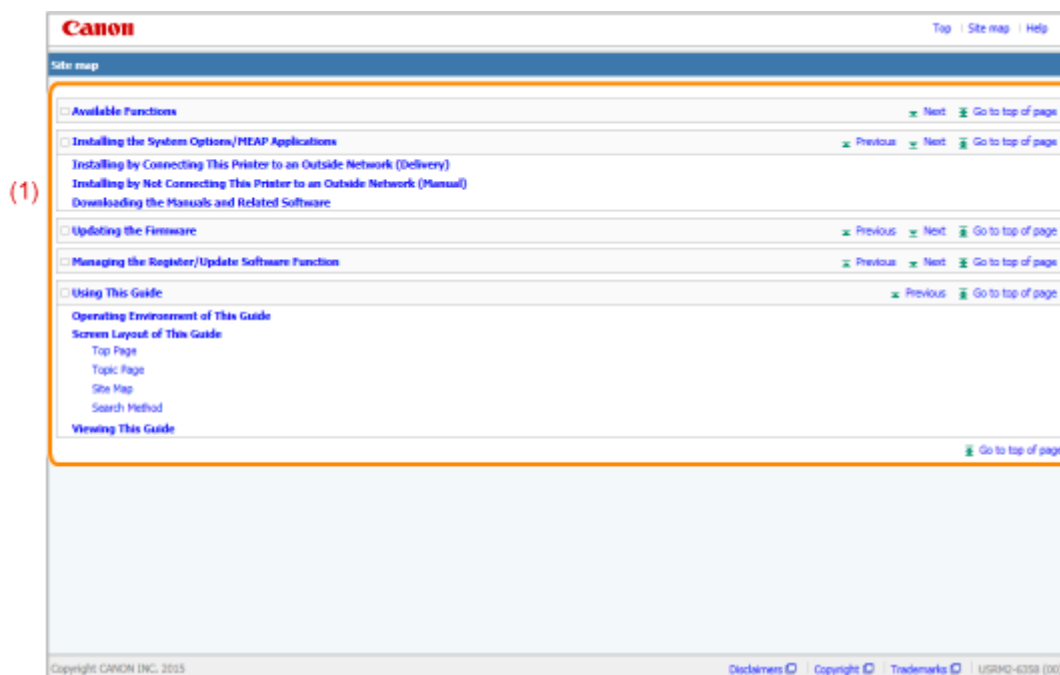

(1) Полное содержание

Отображаются все главы и разделы настоящего руководства. Щелкните элемент для просмотра содержимого.

Метод поиска

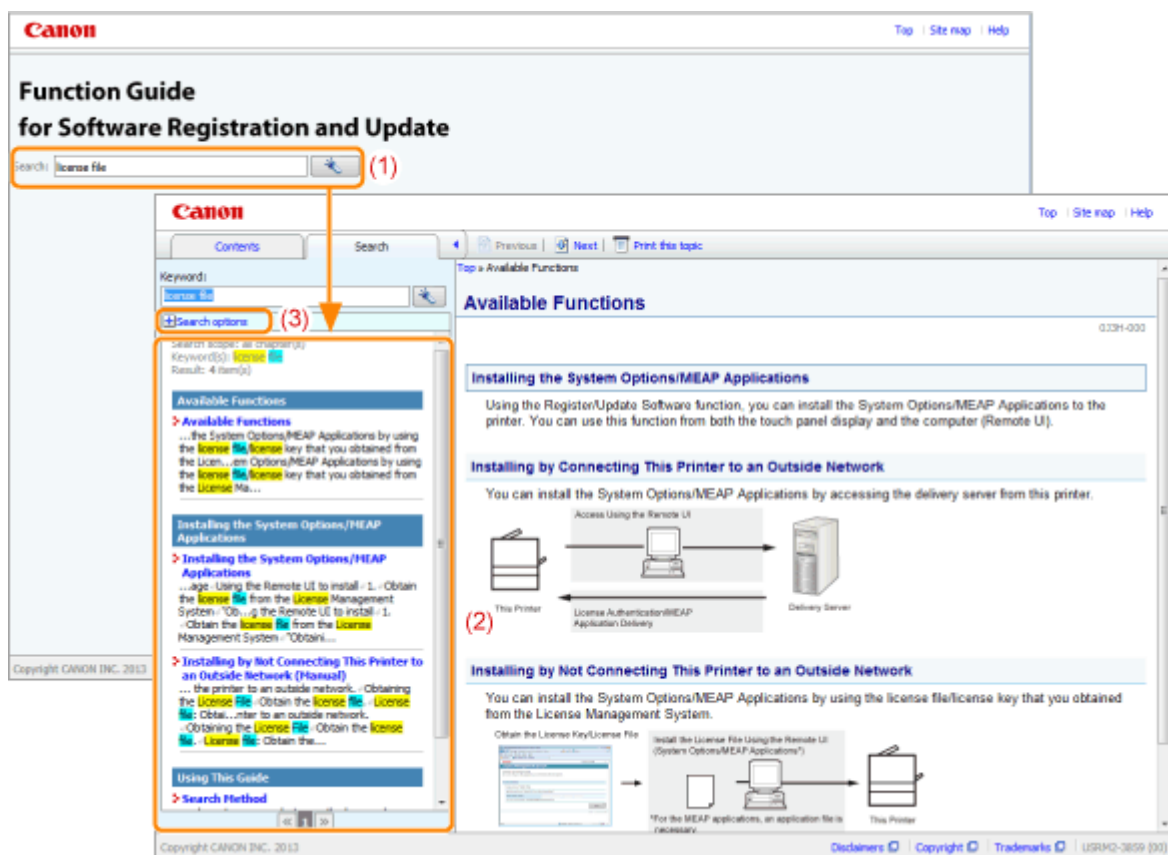

(1) Поиск

Если ввести строку символов в поле [Поиск] на главной странице или в текстовое поле [Ключевое слово] в панели поиска и затем щелкнуть [🔍], отображаются результаты поиска.

В настоящем руководстве доступна функция поиска с условием "И", так что результаты поиска можно уточнить, введя два или более ключевых слов. При вводе слов вводите между ними пробелы.

- **Пример.** файл лицензии (если нужно отобразить страницы, на которых встречаются слова "файл" и "лицензии")

(2) Результат поиска

Отображение результатов поиска по ключевому слову.

Если результатов поиска больше 10, можно просмотреть другие результаты, щелкнув [⏪], [⏩] или цифру под результатом.

(3) [Параметры поиска]

Щелкните для отображения параметров поиска.

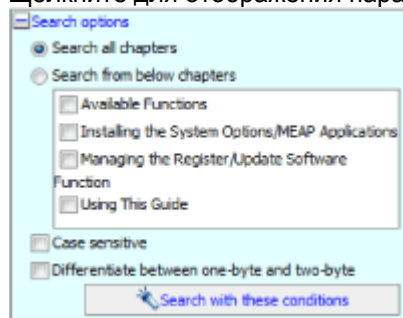

Параметры поиска можно использовать для задания главы, в которой требуется производить поиск, учета регистра символов и учета различий одно- и двухбайтных символов. Щелкните [Поиск с этими условиями], чтобы произвести поиск с указанными условиями.

Просмотр настоящего руководства

Символы, используемые в настоящем руководстве

Далее приводятся символы, используемых в настоящем руководстве для пояснения ограничений при обращении, мер предосторожности и указаний, которые необходимо соблюдать в целях безопасной эксплуатации.

ВАЖНО

Содержит требования по эксплуатации и ограничения. Внимательно ознакомьтесь с этими положениями в целях надлежащей эксплуатации аппарата и во избежание повреждения аппарата или имущества.

ПРИМЕЧАНИЕ

Содержит разъяснение операции или дополнительные сведения о ней. Настоятельно рекомендуется прочесть эти примечания.

Кнопки, используемые в настоящем руководстве

Ниже приводятся примеры отображения клавиш панели управления и экранных кнопок в настоящем руководстве.

Тип	Обозначение в настоящем руководстве	Пример
Кнопки на экране компьютера и т.д.	[Название кнопки и т. д.]	[OK]

Снимки экранов, используемые в настоящем руководстве

На снимках экрана, используемых в настоящем руководстве, показаны параметры по умолчанию. В зависимости от конфигурации системы содержание снимков экрана может частично отличаться.

Отказ от обязательств

Внесение изменений в сведения, содержащиеся в данном руководстве, производится без уведомления.

КОМПАНИЯ CANON INC. НЕ ДАЕТ НИКАКИХ ГАРАНТИЙ В ОТНОШЕНИИ ЭТИХ СВЕДЕНИЙ, КАК ЯВНО СФОРМУЛИРОВАННЫХ, ТАК И ПОДРАЗУМЕВАЕМЫХ, ЗА ИСКЛЮЧЕНИЕМ ПРИВЕДЕННЫХ ЗДЕСЬ, КУДА БЕЗ ОГРАНИЧЕНИЙ ВХОДЯТ ГАРАНТИИ, ОТНОСЯЩИЕСЯ К ПРИГОДНОСТИ ДЛЯ ПРОДАЖ, ТОВАРНОМУ СОСТОЯНИЮ, СООТВЕТСТВИЮ КОНКРЕТНОЙ ЦЕЛИ ИСПОЛЬЗОВАНИЯ ИЛИ ЗАЩИТЕ ОТ НАРУШЕНИЯ ПАТЕНТНОГО ПРАВА. КОМПАНИЯ CANON INC. НЕ ПРИНИМАЕТ НА СЕБЯ ОТВЕТСТВЕННОСТЬ ЗА ЛЮБОЙ ПРЯМОЙ, СЛУЧАЙНЫЙ ИЛИ КОСВЕННЫЙ УЩЕРБ ЛЮБОГО ХАРАКТЕРА, А ТАКЖЕ ЗА ПОТЕРИ И ЗАТРАТЫ, ВЫЗВАННЫЕ ИСПОЛЬЗОВАНИЕМ ДАННЫХ СВЕДЕНИЙ.

Copyright

Copyright 2015 by Canon Inc. Все права защищены.

Без получения предварительного письменного разрешения компании Canon Inc. никакие части этого издания нельзя воспроизводить или распространять в какой бы то ни было форме или какими-либо средствами, как электронными, так и механическими, включая фотокопирование и запись, или посредством каких бы то ни было систем хранения и получения информации.

Торговые марки

- "MEAP" является товарным знаком компании CANON Inc. и относится к "платформе приложения" для принтеров и многофункциональных устройств Canon.
- Apple, AppleTalk, EtherTalk, LocalTalk, Mac, Mac OS и Safari являются товарными знаками Apple Inc., зарегистрированными в США и других странах.
- Microsoft, Windows, Windows Vista, Windows Server и Internet Explorer являются зарегистрированными товарными знаками или товарными знаками Microsoft Corporation в США и/или других странах.
- This product contains the Universal Font Scaling Technology or UFST[®] under license from Monotype Imaging, Inc. UFST[®] is a trademark of Monotype Imaging, Inc. registered in the United States Patent and Trademark Office and may be registered in certain jurisdictions.
- UFST: Copyright[©] 1989 - 1996, 1997, 2003, 2004, 2008, all rights reserved, by Monotype Imaging Inc.



- Java and all Java based trademarks and logos are trademarks or registered trademarks of Oracle and/or its affiliates.



- Adobe, PostScript, and the PostScript logo are either registered trademarks or trademarks of Adobe Systems Incorporated in the United States and/or other countries.
- Copyright[©] 2007 -08 Adobe Systems Incorporated. All rights reserved.
- Protected by U.S. Patents 5,737,599; 5,781,785; 5,819,301; 5,929,866; 5,943,063; 6,073,148; 6,515,763; 6,639,593; 6,754,382; 7,046,403; 7,213,269; 7,242,415; Patents pending in the U.S. and other countries.
- All instances of the name PostScript in the text are references to the PostScript language as defined by Adobe Systems Incorporated unless otherwise stated. The name PostScript also is used as a product trademark for Adobe Systems' implementation of the PostScript language interpreter.
- Except as otherwise stated, any reference to a "PostScript printing device," "PostScript display device," or similar item refers to a printing device, display device or item (respectively) that contains PostScript technology created or licensed by Adobe Systems Incorporated and not to devices or items that purport to be merely compatible with the PostScript language.
- Adobe, the Adobe logo, PostScript, the PostScript logo, and PostScript 3 are either registered trademarks or trademarks of Adobe Systems Incorporated in the United States and/or other countries.
- Linux is a registered trademark of Linus Torvalds. Microsoft and Windows are either registered trademarks or trademarks of Microsoft Corporation in the United States and/or other countries.
- All other trademarks are the property of their respective owners.
- Все остальные названия продуктов и марок являются зарегистрированными товарными знаками, товарными знаками или знаками обслуживания своих соответствующих владельцев.

Руководство по функциям для MEAP Application Management

Поиск:



❖ Доступные функции



❖ Запуск и закрытие SMS



❖ Параметры приложений MEAP



❖ Параметры системы



❖ Список сообщений об ошибках



Доступные функции

SMS (Service Management Service) – это программное обеспечение, позволяющее осуществлять доступ к принтеру по сети из имеющегося веб-браузера, а также устанавливать приложения MEAP (называемыми "приложениями" в настоящем документе) и управлять ими. Поскольку программное обеспечение (веб-сервер) для использования SMS встроено в принтер, иное программное обеспечение, помимо веб-браузера, не требуется.

Если принтер в сети подключен к компьютеру, он может использовать SMS. С помощью SMS можно выполнять следующие операции.



Можно проверять информацию приложений с компьютеров в сети

Можно осуществлять доступ к принтеру по сети и отображать состояние и информацию установленных приложений.

После запуска SMS и входа в систему путем ввода пароля на странице [Log In], отображается следующая главная страница.

The screenshot shows the Service Management Service (SMS) web interface. The page title is 'Service Management Service'. The main content area is titled 'MEAP Application Management' and includes a table of installed applications. Below the table is a 'Resource Information' section showing system metrics.

Application Name	Installed on	Status	License
LoginTool	2.01.00 09/21/2029	Started	Unnecessary
License Generator	4.4.0 09/21/2029	Installed	Installed

Resource Name	Amount Used	Remaining	Percent Used
Storage	13153 KB	19575 KB	40%
Memory	3700 KB	16780 KB	18%
Threads	11	117	9%
Sockets	6	122	5%
File Descriptors	7	121	5%

- (1) **[MEAP Application Management]**
Здесь может отображаться состояние приложений, которые установлены в принтере.
 - ❖ "Параметры приложений MEAP"
- (2) **[Install MEAP Application]**
Установка приложения MEAP.
 - ❖ "Установка приложений MEAP"
- (3) **[System Management]**
Параметры администратора системы MEAP используются для настройки параметров приложений системы, отображения информации, изменения паролей и т.п.
 - ❖ "Параметры системы"

Можно устанавливать и удалять приложения

Можно устанавливать и удалять приложения, которые поддерживают принтер с компьютера.

- ❖ "Установка приложений MEAP"
- ❖ "Удаление приложений MEAP"

Можно обновлять установленные приложения и файлы лицензий

Если срок действия лицензии на установленные приложения истек, ее можно установить заново и обновить.

- ❖ "Добавление файлов лицензии"

Запуск и закрытие SMS

Для того чтобы использовать SMS, требуется войти в систему.

[➤ Перед запуском SMS \(подготовка\)](#)

[➤ Запуск SMS \(вход в систему\)](#)

[➤ Закрытие SMS \(выход из системы\)](#)

ПРИМЕЧАНИЕ

Параметры веб-браузера

Требуется настройка следующих параметров.

- Необходимо активировать язык сценариев JavaScript
- Необходимо включить использование файлов "cookie"
- Если используется прокси-сервер, добавьте IP-адрес принтера в список [Исключения] (адреса, для которых не используется прокси-сервер) в параметрах прокси-сервера в веб-браузере.

Поскольку параметры могут различаться в зависимости от сетевого окружения, обратитесь к администратору сети.

Запуск SMS

В систему SMS не могут одновременно входить несколько пользователей.

Автоматический выход из SMS

При использовании SMS и отсутствии обращения к этой службе в течение приблизительно пяти или более минут происходит тайм-аут и автоматический выход пользователя из системы. Если это произошло, войдите в систему заново со страницы [Login].

Не пользуйтесь кнопкой навигации [Назад] веб-браузера

В случае использования кнопки навигации [Назад] веб-браузера возможна неправильная работа SMS.

Системное окружение SMS

Работа SMS гарантируется в следующих системных окружениях.

Веб-браузеры	<ul style="list-style-type: none">• Internet Explorer 7 или более поздняя версия• Safari 4.0.5 или более поздняя версия
Операционная система	<ul style="list-style-type: none">• Windows Vista SP2• Windows 7 SP1• Windows 8• Mac OS X v 10.5 или более поздняя версия

Перед запуском SMS (подготовка)

Перед запуском SMS задайте следующее.

Шаг 1	Настройте параметры сети.	❖ "e-Manual"
Шаг 2	Проверьте IP-адрес принтера с помощью функции печати состояния сети.	❖ "e-Manual"
Шаг 3	Настройте ее таким образом, чтобы можно было осуществлять доступ к принтеру через веб-браузер.	❖ "Настройка связи по протоколу HTTP"

Настройка связи по протоколу HTTP

Для того чтобы воспользоваться функциями MEAP с помощью веб-браузера, необходимо активировать связь по протоколу HTTP.

Для настройки параметров следуйте шагам приведенной ниже процедуры. (Значение параметров по умолчанию – <Вкл.>.)

1

Нажмите клавишу [Настройки], выберите <Сеть> клавишами ▲/▼, затем нажмите [OK].

После появления сообщения нажмите клавишу [OK].

2

Выберите пункт <Настройки TCP/IP> клавишами ▲/▼, затем нажмите клавишу [OK].

3

Выберите пункт <HTTP> клавишами ▲/▼, затем нажмите клавишу [OK].

4

Выберите пункт <Вкл.> клавишами ▲/▼, затем нажмите клавишу [OK].

<Вкл.>	Используется HTTP.
<Выкл.>	HTTP не используется.

5

Выполните полную перезагрузку принтера или перезапустите его.

Параметры вступают в силу после полной перезагрузки или перезапуска принтера.

 ПРИМЕЧАНИЕ

Подробные сведения о полной перезагрузке

См. раздел "e-Manual".

Запуск SMS (вход в систему)

Для запуска SMS используются следующие два способа.

- ❖ Запуск SMS напрямую из веб-браузера
- ❖ Запуск SMS с помощью интерфейса Удаленный ИП

Перед запуском SMS см. раздел "Внимание (запуск SMS (вход в систему))".

Запуск SMS напрямую из веб-браузера

1

Запустите веб-браузер.

2

Введите в строке адреса "https://<IP-адрес принтера>:8443/sms/" и нажмите клавишу [ENTER] на клавиатуре.

- Пример ввода: https://192.168.0.215:8443/sms/
- † Если имя узла принтера зарегистрировано на DNS-сервере, можно ввести [имя узла.имя домена] вместо IP-адреса.
 - Пример ввода: http://my_printer.xy_dept.company.com:8443/sms/

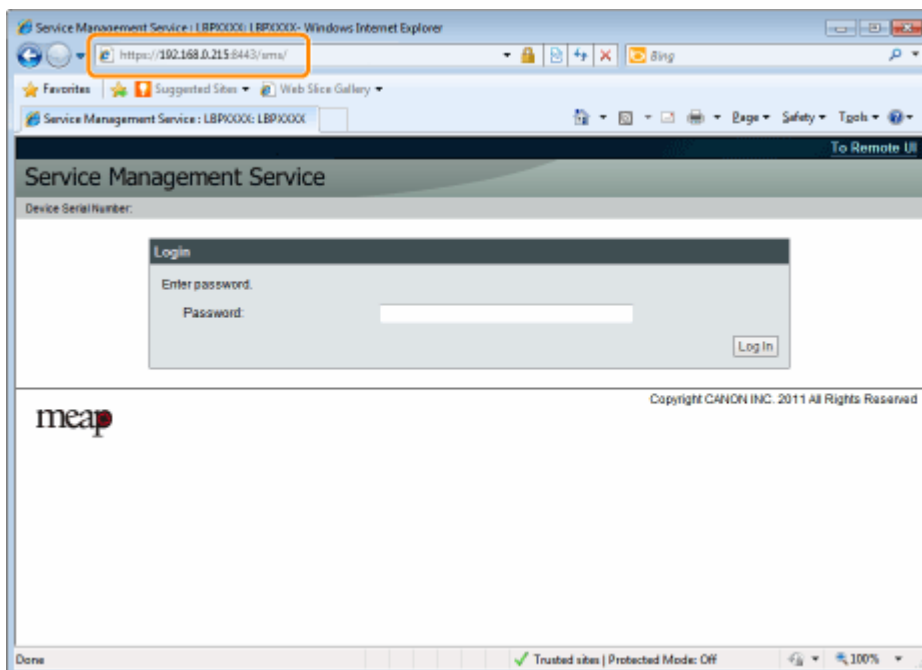

? Если SMS не запускается

Проверьте указанное ниже.

- Активирована связь по протоколу HTTP.
 - ❖ "Настройка связи по протоколу HTTP"
- Компьютер и принтер соединены надлежащим образом через сеть.
- Принтер ВКЛЮЧЕН.
- IP-адрес или [имя узла.имя домена] введены правильно.

ПРИМЕЧАНИЕ

Серийный номер устройства

Серийный номер устройства принтера отображается на экране вверху слева. (Серийный номер устройства требуется для получения файла лицензии от системы управления лицензиями.)

3

Введите пароль и нажмите кнопку [Login].

↑ Пароль по умолчанию – "MeapSmsLogin" (чувствительный к регистру).

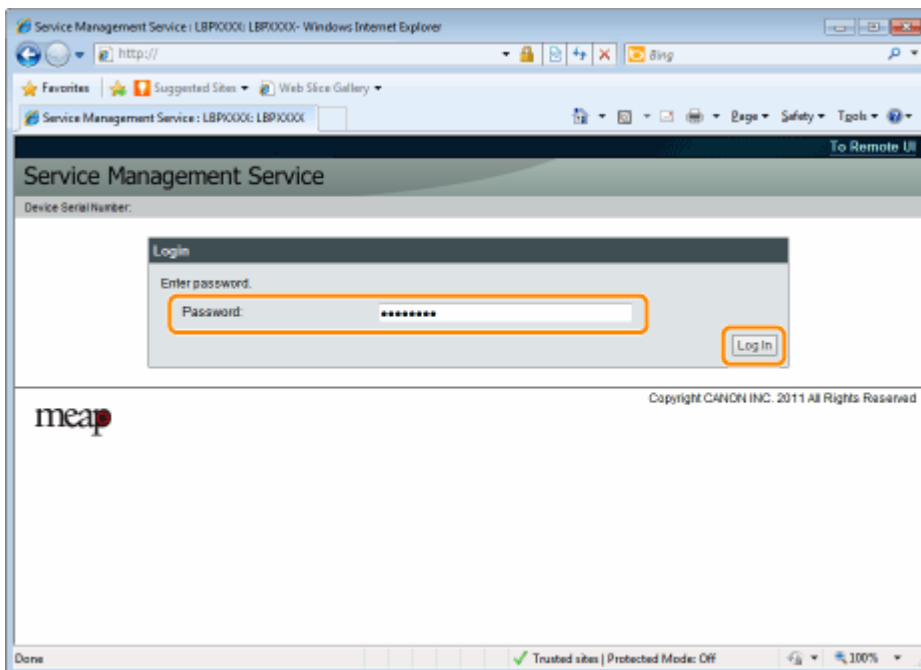

Если не удастся войти в систему

Если не удастся в систему из-за неправильного пароля, отображается сообщение с запросом на повторный ввод пароля.

Введите правильный пароль и нажмите кнопку [Login].

- ↑ Если не войти в систему в течение приблизительно 5 минут после отображения страницы входа в систему, войти в систему нельзя даже при условии ввода правильного пароля.
- ↑ Для инициализации паролей требуется файл передачи лицензии. Щелкнув [Browse] в пункте [Initialize Password] на экране с запросом на повторный ввод пароля, выберите файл передачи лицензии и нажмите кнопку [Initialize]. Обратитесь к местному авторизованному дилеру Canon или в торговое представительство.

Запуск SMS с помощью интерфейса Удаленный ИП

1

Запустите интерфейс Удаленный ИП и войдите в систему в режиме администратора системы.

🔗 "e-Manual"

2

Нажмите кнопку [Service Management Service] на странице портала.

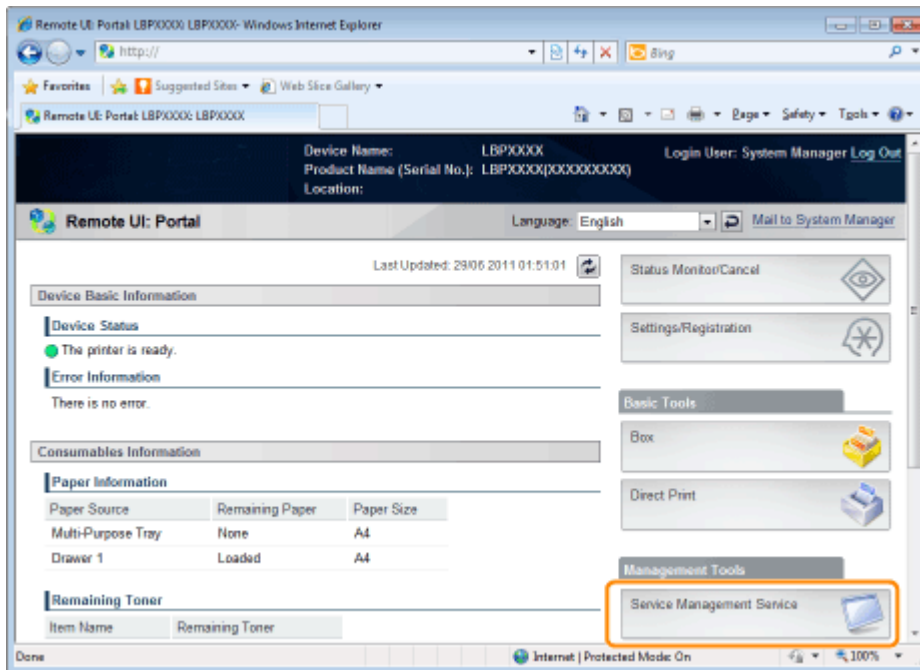

3

Введите пароль и нажмите кнопку [Login].

† Пароль по умолчанию – "MeapSmsLogin" (чувствительный к регистру).

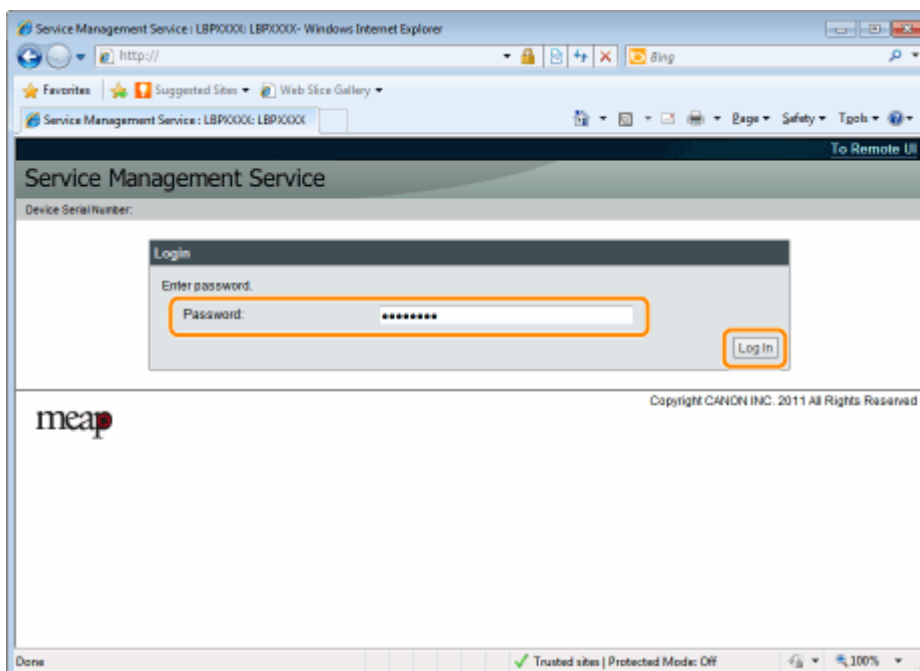

? Если не удастся войти в систему

Если не удастся в систему из-за неправильного пароля, отображается сообщение с запросом на повторный ввод пароля.

Введите правильный пароль и нажмите кнопку [Login].

- † Если не войти в систему в течение приблизительно 5 минут после отображения страницы входа в систему, войти в систему нельзя даже при условии ввода правильного пароля.
- † Для инициализации паролей требуется файл передачи лицензии. Щелкнув [Browse] в пункте [Initialize Password] на экране с запросом на повторный ввод пароля, выберите файл передачи лицензии и нажмите кнопку [Initialize]. Обратитесь к местному авторизованному дилеру Canon или в торговое представительство.

Внимание (запуск SMS (вход в систему))

ВАЖНО

Пароль SMS

- Для предотвращения несанкционированного доступа рекомендуется, чтобы перед началом использования SMS администратор изменил пароль. При изменении паролей см. раздел "[Изменение пароля SMS](#)".
- Этот пароль служит для предотвращения несанкционированного использования принтера. Не сообщайте его никому, кроме администратора.
- Постарайтесь не забыть свой пароль. Пользователь, забывший свой пароль, не сможет использовать SMS. В этом случае обратитесь к местному дилеру.

Заккрытие SMS (выход из системы)

Нажмите кнопку [Log Out from SMS], чтобы закрыть SMS.

† Если закрыть веб-браузер, не нажав кнопку [Log Out from SMS], SMS становится временно недоступной для использования.

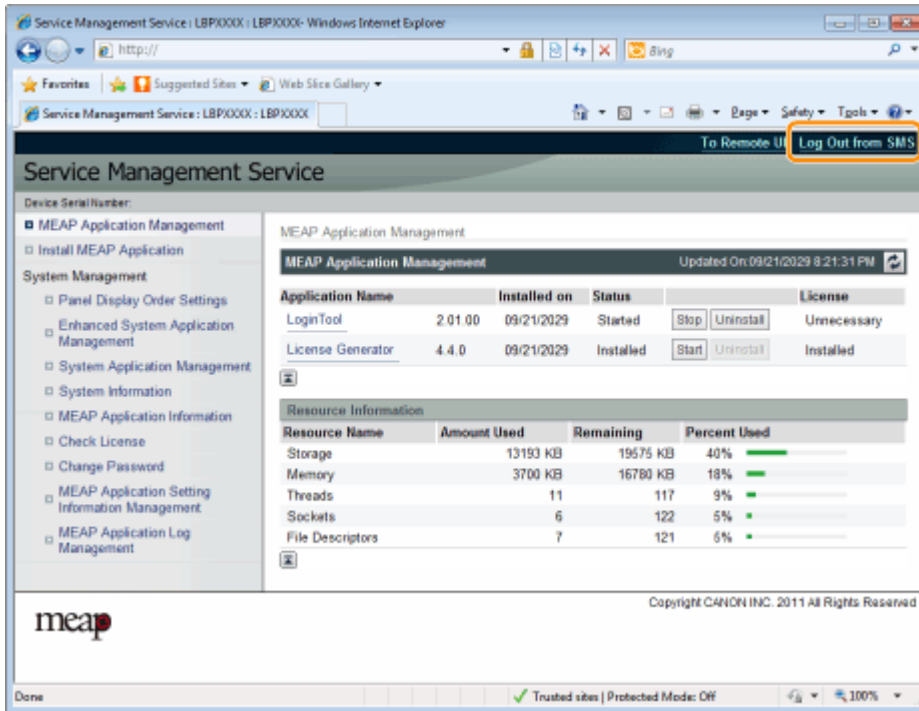

The screenshot shows the Service Management Service web interface. The browser window title is "Service Management Service: LBPXXXXX : LBPXXXXX - Windows Internet Explorer". The address bar shows "http://". The page title is "Service Management Service". The main content area is titled "MEAP Application Management" and includes a table of installed applications and a "Resource Information" section.

Application Name	Installed on	Status	License
LoginTool	2.01.00 09/21/2029	Started	Unnecessary
License Generator	4.4.0 09/21/2029	Installed	Installed

Resource Name	Amount Used	Remaining	Percent Used
Storage	13193 KB	19575 KB	40%
Memory	3700 KB	16780 KB	18%
Threads	11	117	9%
Sockets	6	122	5%
File Descriptors	7	121	6%

Параметры приложений MEAP

Настройка приложений MEAP выполняется с помощью меню [MEAP Application Management] и [Install MEAP Application].

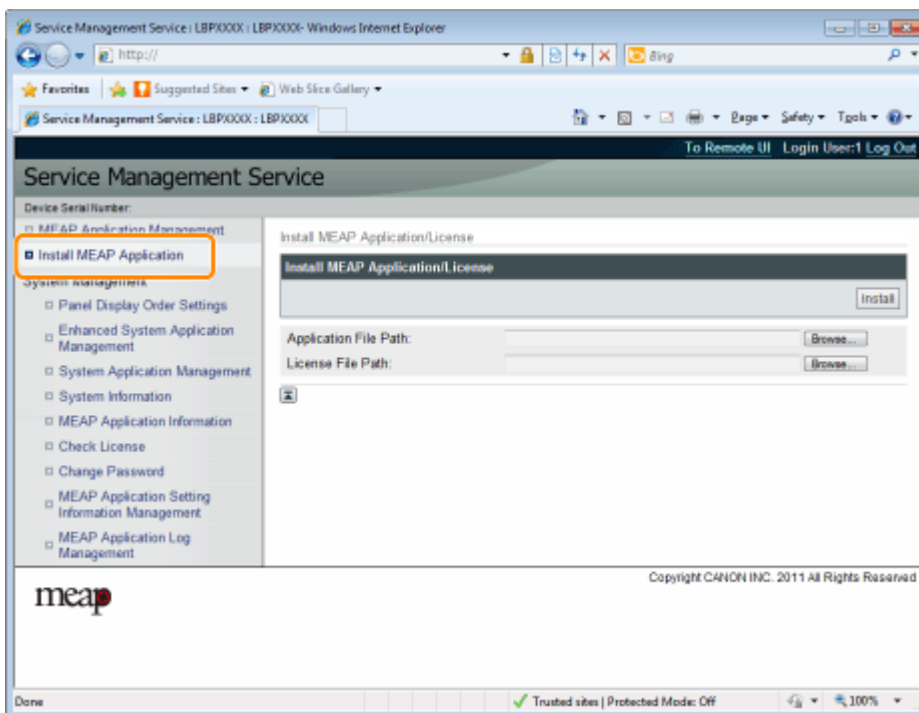
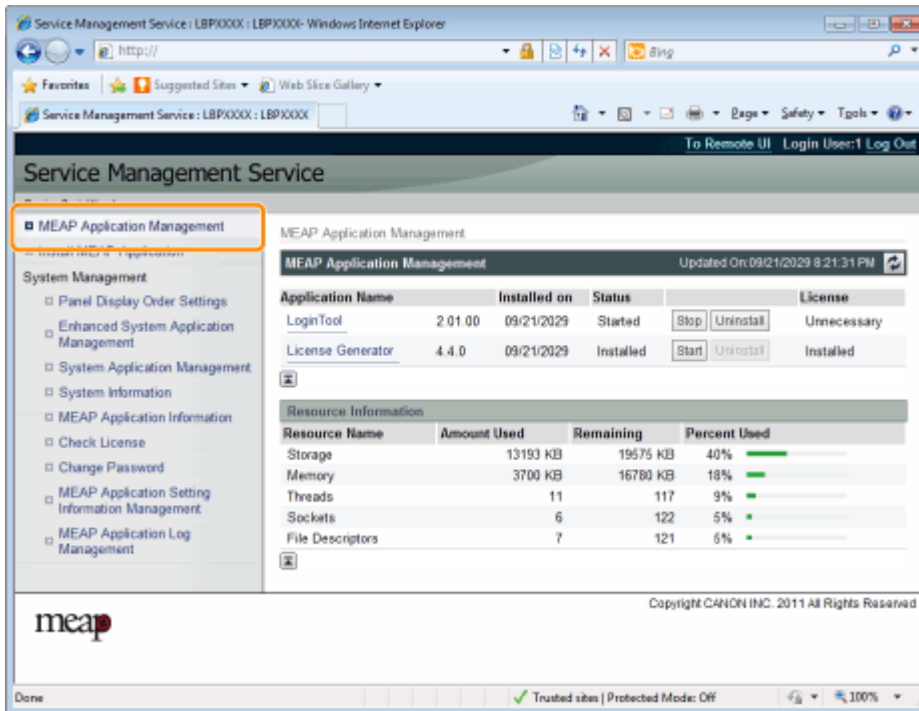

Пункты, отображаемые в меню [MEAP Application Management]

[Application Name]	Отображается название приложения.
[Installed on]	Отображается дата установки приложения.
	Отображается состояние приложения. <ul style="list-style-type: none"> • [Installed]: Приложение было установлено, но не запущено.

<p>[Status]</p>	<p>Либо принтер был выключен после остановки работы приложения, а после перезапуска принтера приложение еще не было запущено.</p> <ul style="list-style-type: none"> • [Started]: Приложение запущено. • [Stopped]: Работа приложения остановлена. • [Starting]: Приложение запускается. • [Stopping]: Приложение закрывается. 						
<p>[License]</p>	<p>Отображается состояние лицензии приложения.</p> <ul style="list-style-type: none"> • [Installed]: Установлен действующий файл лицензии. • [Not Installed]: Файл лицензии не действует. • [Over Limit]: Истекает срок действия установленного файла лицензии, и заданы счетчики нескольких типов. Показания одного или нескольких счетчиков превысили верхние пределы для счетчика. • [Invalid]: Истек срок действия установленного файла лицензии. Либо текущее показание счетчика превысило верхний предел для файла лицензии. <p>* Если верхние пределы заданы для счетчиков нескольких типов, лицензия перестает действовать в тот момент, когда превышен верхний предел для любого из счетчиков.</p> <ul style="list-style-type: none"> • [Unnecessary]: Для запуска приложения файл лицензии не требуется. 						
<p>[Resource Information]</p>	<p>Отображаются ресурсы, используемые приложением.</p> <ul style="list-style-type: none"> • [Storage]: Используемое пространство для хранения. Отображается в килобайтах (KB). • [Memory]: Используемая память. Отображается в килобайтах (KB). • [Threads]: Количество потоков. • [Sockets]: Количество сокетов. • [File Descriptors]: Количество дескрипторов файлов. <div style="border: 1px solid black; padding: 5px; margin-top: 10px;"> <p> ПРИМЕЧАНИЕ</p> <p>Время обновления данных [Resource Information]</p> <p>Данные [Resource Information] обновляются в следующие моменты.</p> <table border="1" data-bbox="614 1747 1364 2027" style="width: 100%; border-collapse: collapse;"> <thead> <tr> <th style="text-align: center;">Позиция</th> <th style="text-align: center;">Время обновления</th> </tr> </thead> <tbody> <tr> <td>[Storage]</td> <td>При установке или удалении приложения</td> </tr> <tr> <td>[Memory] [Threads] [Sockets] [File Descriptors]</td> <td>При запуске или остановке работы приложения</td> </tr> </tbody> </table> </div>	Позиция	Время обновления	[Storage]	При установке или удалении приложения	[Memory] [Threads] [Sockets] [File Descriptors]	При запуске или остановке работы приложения
Позиция	Время обновления						
[Storage]	При установке или удалении приложения						
[Memory] [Threads] [Sockets] [File Descriptors]	При запуске или остановке работы приложения						

Параметры меню [Install MEAP Application]

[Install MEAP Application/License]	Установка приложения MEAP. <ul style="list-style-type: none">● [Install]: Укажите файл приложения и файл лицензии, которые требуется установить, и нажмите кнопку [Install], чтобы начать установку.● [Application File Path]: Укажите файл приложения, который требуется установить.● [License File Path]: Укажите файл лицензии.
---	---

О параметрах, для настройки которых используются меню [MEAP Application Management] и [Install MEAP Application] см. в следующем разделе.

[➤ Установка приложений MEAP](#)

[➤ Удаление приложений MEAP](#)

[➤ Запуск/остановка приложений MEAP](#)

[➤ Проверка подробных сведений о приложениях MEAP](#)

[➤ Параметры лицензий приложений MEAP](#)

[➤ Задание аутентификационных сведений для приложений MEAP](#)

Установка приложений MEAP

Перед выполнением следующего действия см. раздел "Внимание (Установка приложений MEAP)".

1

Запустите SMS (Service Management Service).

❖ "Запуск SMS (вход в систему)"

2

Нажмите кнопку [Install MEAP Application].

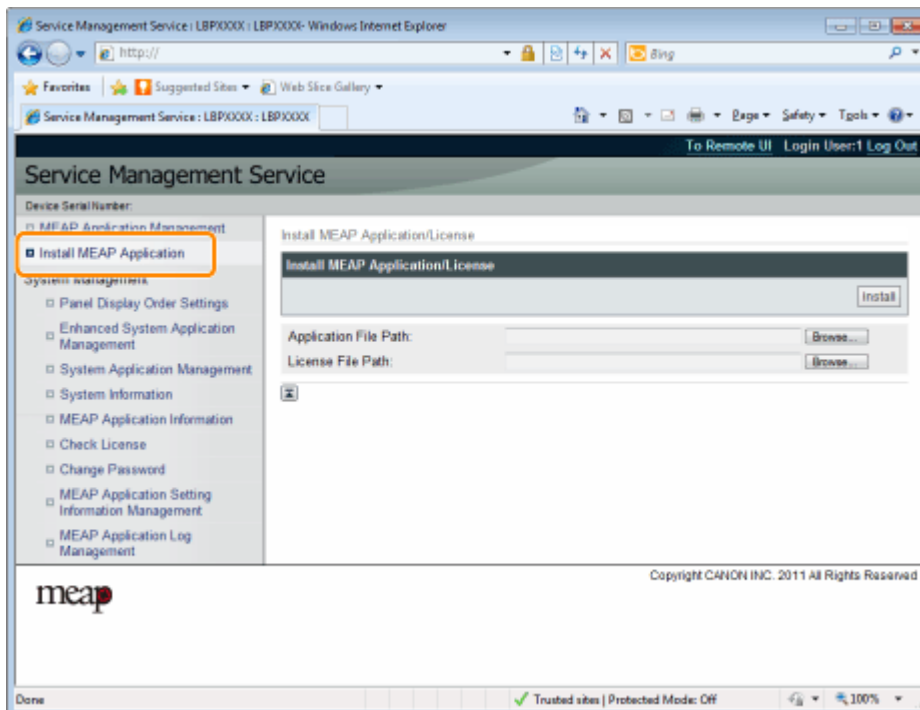

3

Задайте [Application File Path] и [License File Path].

Либо выберите файл, нажав кнопку [Browse...], либо введите местонахождение хранения файла.

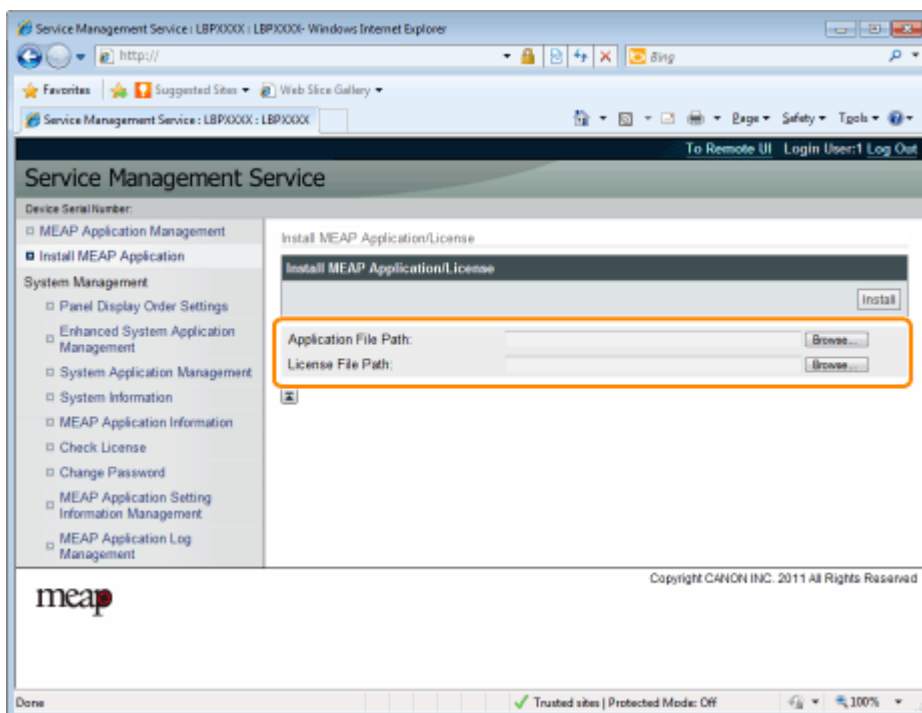

[Application File Path]	Укажите файл с расширением "jar".
[License File Path]	Укажите файл с расширением "lic".

4

Щелкните [Install].

5

Проверьте сведения на странице подтверждения установки и нажмите [Yes].

При появлении окна [License Agreement] проверьте сведения и нажмите [I Accept].

→ Начинается установка.

<Сведения, отображаемые на странице подтверждения установки>

В случае установки нового приложения

[Application Information]	Сведения о приложении
[License Information]	Дата окончания срока действия приложения

В случае обновления приложения

[Application Information]	[Current Application Information]	Сведения о текущем приложении
	[Application Information after Overwrite]	Сведения о приложении после перезаписывания
[License Information]	[Expires after]	Дата окончания срока действия целевого приложения
	[Current Counter Usage Limit]	Текущие сведения о счетчиках

	[Counter Usage Limit after Overwrite]	Сведения о счетчиках после перезаписывания
--	---------------------------------------	--

? Если установка отменяется

Если во время установки приложения запускается процесс завершения работы принтера, на странице [Install] для SMS может появиться сообщение об ошибке и установка может быть отменена. Если это произошло, установите приложение заново после перезапуска принтера путем выключения и повторного включения основного питания.

6

По завершении установки нажмите кнопку [To MEAP Application Management].

 ПРИМЕЧАНИЕ

При использовании установленного приложения

Запустите приложение.

- "Запуск приложений MEAP"

Внимание (Установка приложений MEAP)

ВАЖНО

Установка приложений

- Конкретные требования, необходимые для установки, могут зависеть от приложения. Дополнительные сведения см. в руководстве по эксплуатации, предоставляемом с приложением.
- Можно установить до восьми приложений.
- Установить одни только файлы лицензий невозможно. Укажите как файл приложения, так и файл лицензии.
О том, как добавить файл лицензии для уже установленного приложения, см. в разделе "[Добавление файлов лицензии](#)".

Получение файлов лицензий

- Для установки приложения требуется действующий файл лицензии. Если в пакет приложения входит номер доступа к лицензии, получите действующий файл лицензии от системы управления лицензиями License Management System (<http://www.canon.com/lms/license/>).
 - † Для получения файла лицензии требуются номер доступа к лицензии и серийный номер устройства (номер, отображаемый на экране SMS вверху слева).
- Если в пакете приложения номер доступа к лицензии отсутствует, он будет предоставлен дилером, у которого было приобретено приложение. Дополнительные сведения см. в руководстве по эксплуатации, предоставляемом с приложением.

Пространство для хранения

Пункт "Хранение" в информации о ресурсах, отображаемой на странице [MEAP Application Management], позволяет проверить максимальный объем памяти, доступный приложению, а также текущий объем памяти, используемый приложением.

При обновлении приложения

Перед тем как устанавливать новую версию, завершите работу приложения.

- ❏ "[Остановка приложений MEAP](#)"

Удаление приложений MEAP

ВАЖНО

Если состояние лицензии не является "Not Installed"

Удаляйте приложение после отключения и удаления файлов лицензий.

- ❖ "Отключение файлов лицензии"
- ❖ "Удаление отключенных файлов лицензии"

1

Запустите SMS (Service Management Service).

- ❖ "Запуск SMS (вход в систему)"

2

Нажмите кнопку [MEAP Application Management].

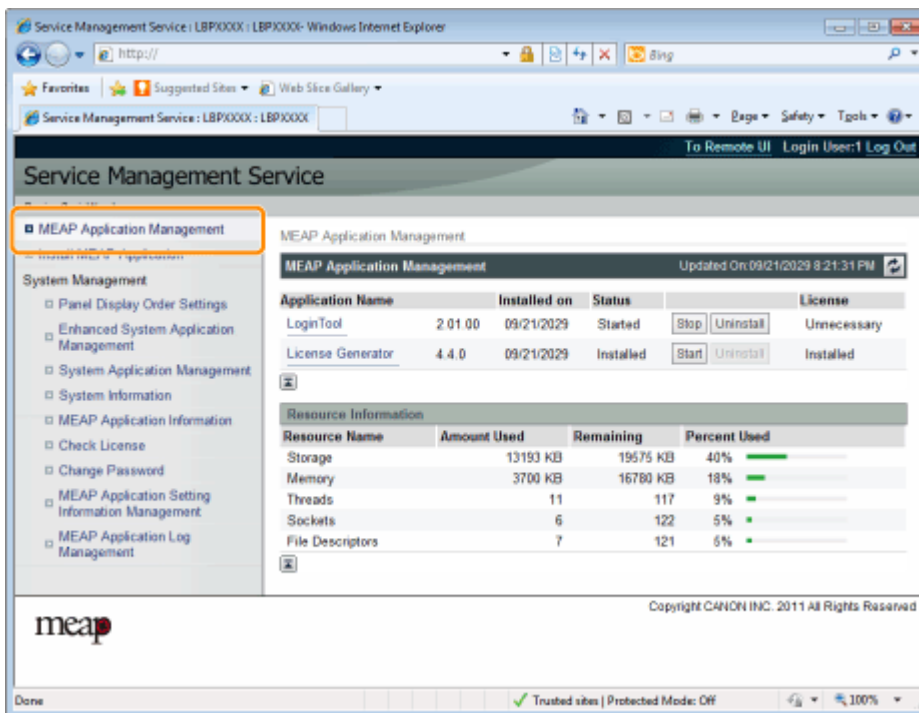

3

Нажмите кнопку [Uninstall] для приложения, которое требуется удалить.

- † Приложения, для которых кнопка [Uninstall] отображается серым цветом, удалить невозможно.

4

Нажмите кнопку [Yes].

→ Начинается удаление.

 **Когда отображается сообщение с запросом на перезапуск**

Для перезапуска принтера следуйте указаниям на экране.

 **ВАЖНО**

Если отображается сообщение <A package exported from this application cannot be used.>

и выполняется удаление приложения, к которому относится это сообщение, другие приложения могут оказаться недоступными для использования.

Запуск/остановка приложений MEAP

[❖ Запуск приложений MEAP](#)

[❖ Остановка приложений MEAP](#)

Запуск приложений MEAP

1

Запустите SMS (Service Management Service).

❖ "Запуск SMS (вход в систему)"

2

Нажмите кнопку [MEAP Application Management].

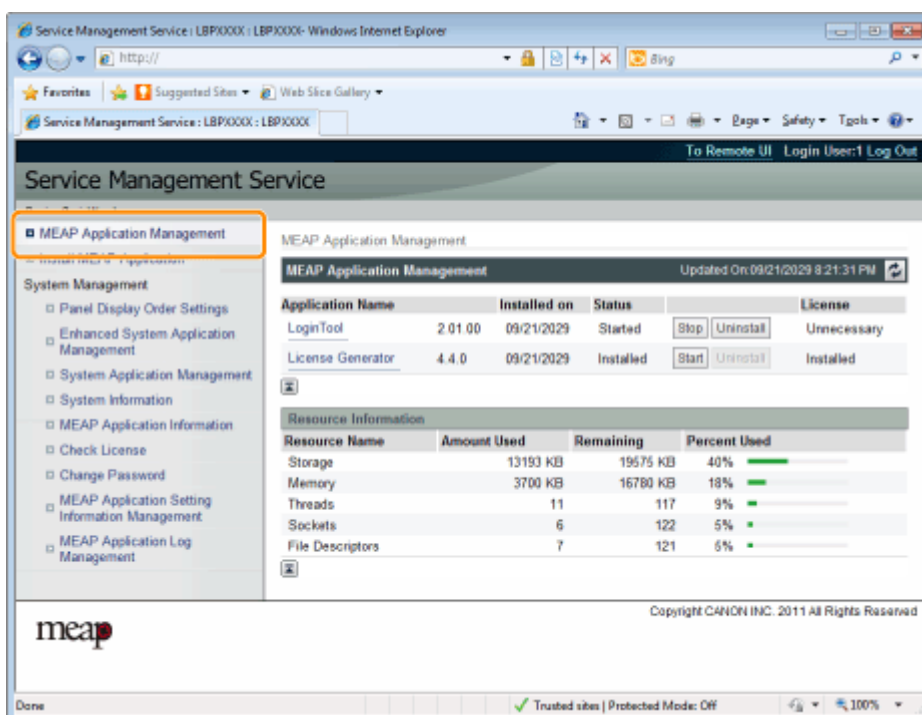

3

Нажмите кнопку [Start] для приложения, которое требуется запустить.

❓ Если приложение не запускается

Проверьте указанное ниже.

- Установлен требуемый файл лицензии
- Значения в пунктах [Memory], [Threads], [Sockets] и [File Descriptors] раздела [Resource Information] соответствуют достаточному количеству ресурсов

❓ Когда отображается сообщение с запросом на перезапуск

Для перезапуска принтера следуйте указаниям на экране.

Остановка приложений MEAP

1

Запустите SMS (Service Management Service).

❖ "Запуск SMS (вход в систему)"

2

Нажмите кнопку [MEAP Application Management].

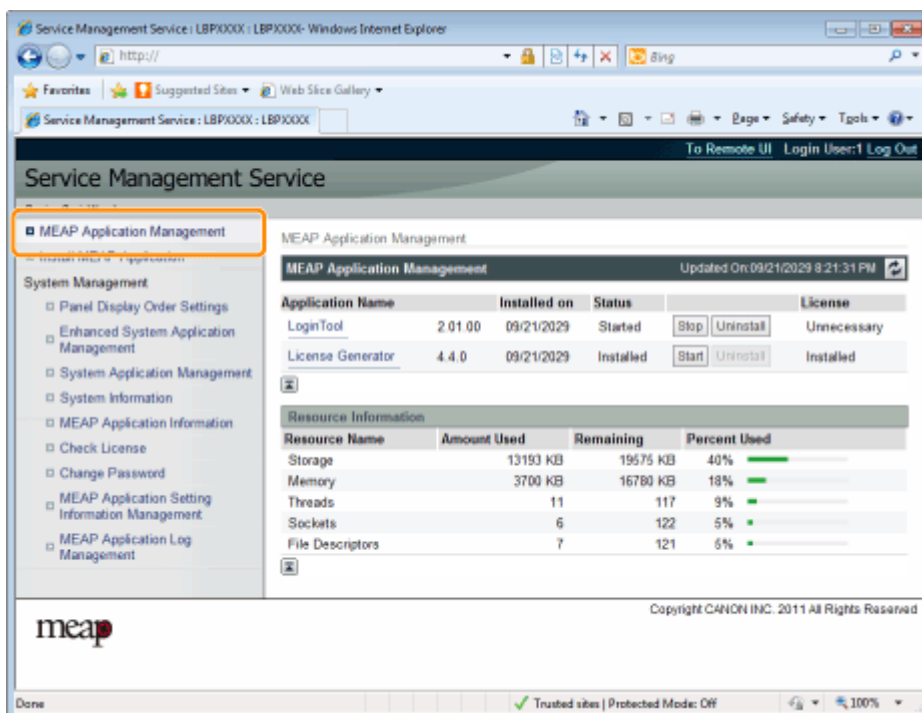

The screenshot shows the Service Management Service web interface in Internet Explorer. The browser address bar shows "http://". The page title is "Service Management Service". The main content area is titled "MEAP Application Management" and includes a table of installed applications and a "Resource Information" section.

Application Name	Installed on	Status	License
LoginTool	2.01.00 09/21/2029	Started	Unnecessary
License Generator	4.4.0 09/21/2029	Installed	Installed

Resource Name	Amount Used	Remaining	Percent Used
Storage	13193 KB	19575 KB	40%
Memory	3700 KB	16780 KB	18%
Threads	11	117	9%
Sockets	6	122	5%
File Descriptors	7	121	5%

3

Нажмите кнопку [Stop] для приложения, работу которого требуется остановить.

Service Management Service

Device Serial Number:

- MEAP Application Management
 - Install MEAP Application
- System Management
 - Panel Display Order Settings
 - Enhanced System Application Management
 - System Application Management
 - System Information
 - MEAP Application Information
 - Check License
 - Change Password
 - MEAP Application Setting Information Management
 - MEAP Application Log Management

MEAP Application Management

MEAP Application Management Updated On: 09/21/2029 @ 21:31 PM

Application Name	Installed on	Status		License
LoginTool	2.01.00 09/21/2029	Started	Stop Uninstall	Unnecessary
License Generator	4.4.0 09/21/2029	Installed	Start Uninstall	Installed

Resource Information

Resource Name	Amount Used	Remaining	Percent Used
Storage	13193 KB	19575 KB	40%
Memory	3700 KB	16780 KB	18%
Threads	11	117	9%
Sockets	6	122	5%
File Descriptors	7	121	5%

Copyright CANON INC. 2011 All Rights Reserved

meap

Done Trusted sites | Protected Mode: Off 100%

? Когда отображается сообщение с запросом на перезапуск
Для перезапуска принтера следуйте указаниям на экране.

Проверка подробных сведений о приложениях MEAP

Проверьте подробные сведения об установленных приложениях.

1

Запустите SMS (Service Management Service).

❖ "Запуск SMS (вход в систему)"

2

Нажмите кнопку [MEAP Application Management].

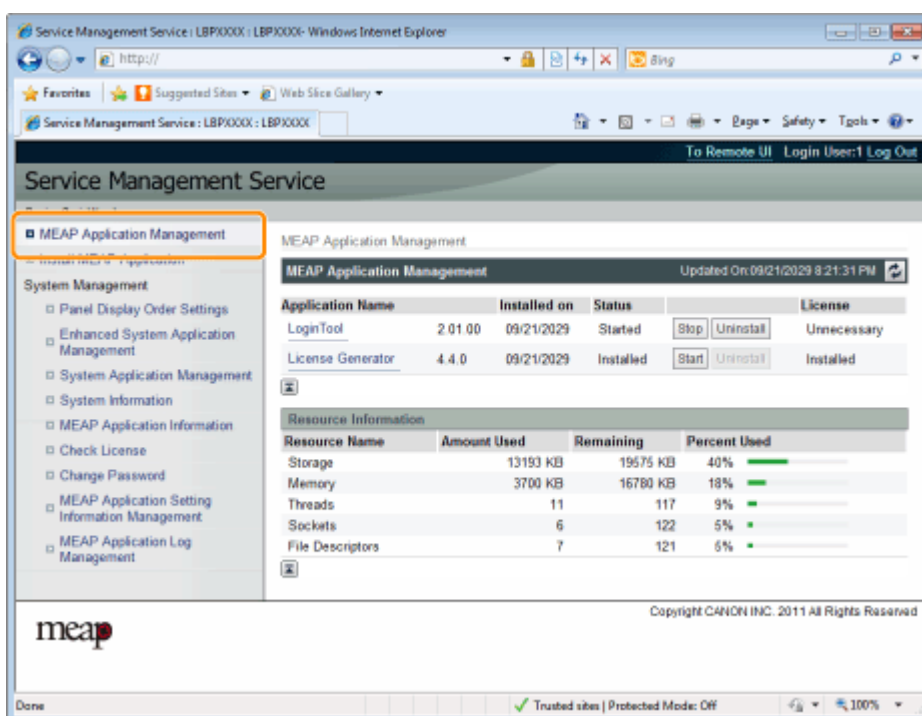

The screenshot shows the Service Management Service web interface in Internet Explorer. The left sidebar has a tree view with 'MEAP Application Management' selected and highlighted with an orange box. The main content area displays 'MEAP Application Management' with a table of installed applications and a 'Resource Information' section with a table of system resources.

Application Name	Installed on	Status	License
LoginTool	2 01 00 09/21/2029	Started	Unnecessary
License Generator	4 4 0 09/21/2029	Installed	Installed

Resource Name	Amount Used	Remaining	Percent Used
Storage	13193 KB	19575 KB	40%
Memory	3700 KB	16780 KB	18%
Threads	11	117	9%
Sockets	6	122	5%
File Descriptors	7	121	6%

3

Щелкните на приложениях, подробные сведения о котором требуется проверить.

→ На экране отображаются сведения [Application/License Information].

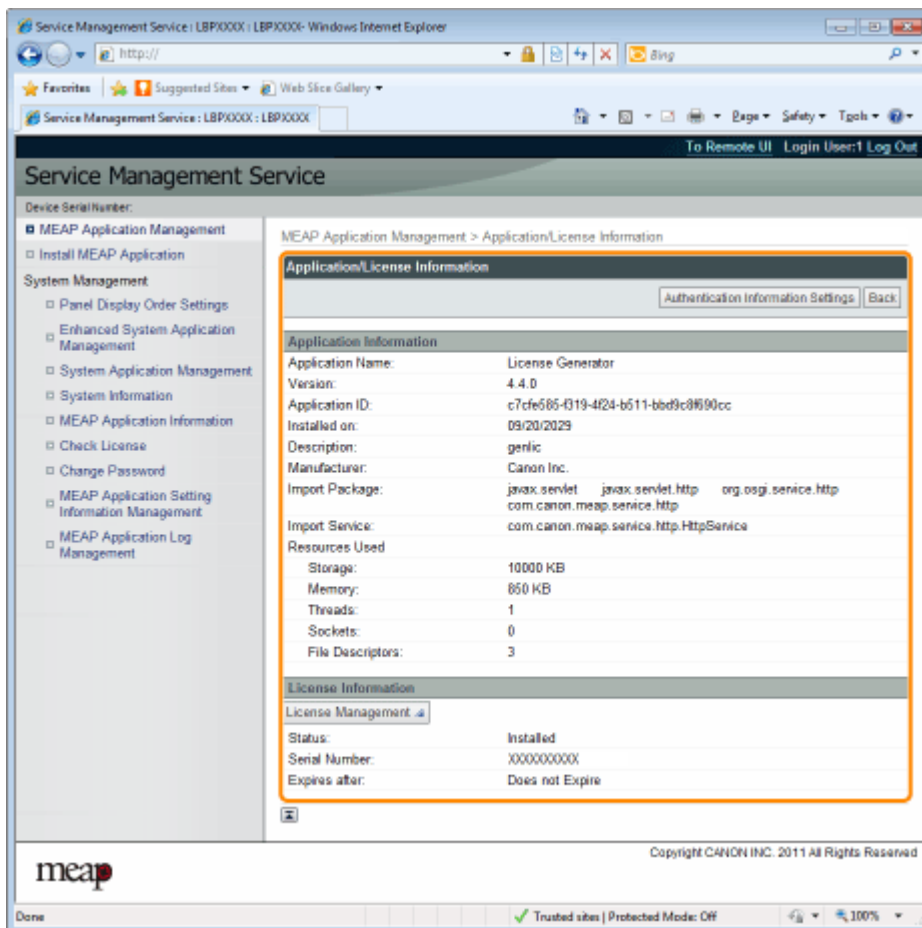

- ?** Когда отображается пункт [Установка параметров аутентификации]
Задайте сведения для аутентификации.
- "Задание аутентификационных сведений для приложений MEAP"

Параметры лицензий приложений MEAP

Для установленных приложений можно добавлять, отключать и удалять файлы лицензии.

[➤ Добавление файлов лицензии](#)

[➤ Отключение файлов лицензии](#)

[➤ Загрузка отключенных файлов лицензии](#)

[➤ Удаление отключенных файлов лицензии](#)

ВАЖНО

Отключение лицензий

- Файл лицензии нельзя отключить, если приложение все еще работает.
 - "Остановка приложений MEAP"
- При отключении файла лицензии, состояние этого файла лицензии преобразуется в <Not Installed> и использовать приложение невозможно.

Загрузка и удаление лицензий

- Загружать и удалять можно только отключенные файлы лицензии.
- Некоторые файлы лицензии необходимо загружать после их отключения.
- Удалив отключенный файл лицензии, невозможно заново загрузить его с принтера. Перед тем как удалять его, рекомендуем загрузить его и создать его резервную копию.

Повторная установка файлов лицензии

Отключенные или загруженные файлы лицензии можно повторно устанавливать в том же принтере.

Добавление файлов лицензии

Для уже установленных приложений можно устанавливать файлы лицензии.

Добавляя файлы лицензии, можно также увеличивать предельные значения для счетчиков и продлевать срок действия лицензии.

1

Запустите SMS (Service Management Service).

❏ "Запуск SMS (вход в систему)"

2

Нажмите кнопку [MEAP Application Management].

Application Name	Installed on	Status	License
LoginTool	2.01.00 09/21/2029	Started	Unnecessary
License Generator	4.4.0 09/21/2029	Installed	Installed

Resource Name	Amount Used	Remaining	Percent Used
Storage	13193 KB	19575 KB	40%
Memory	3700 KB	16780 KB	18%
Threads	11	117	9%
Sockets	6	122	5%
File Descriptors	7	121	6%

3

Щелкните на названии приложения, к которому добавляется файл лицензии.

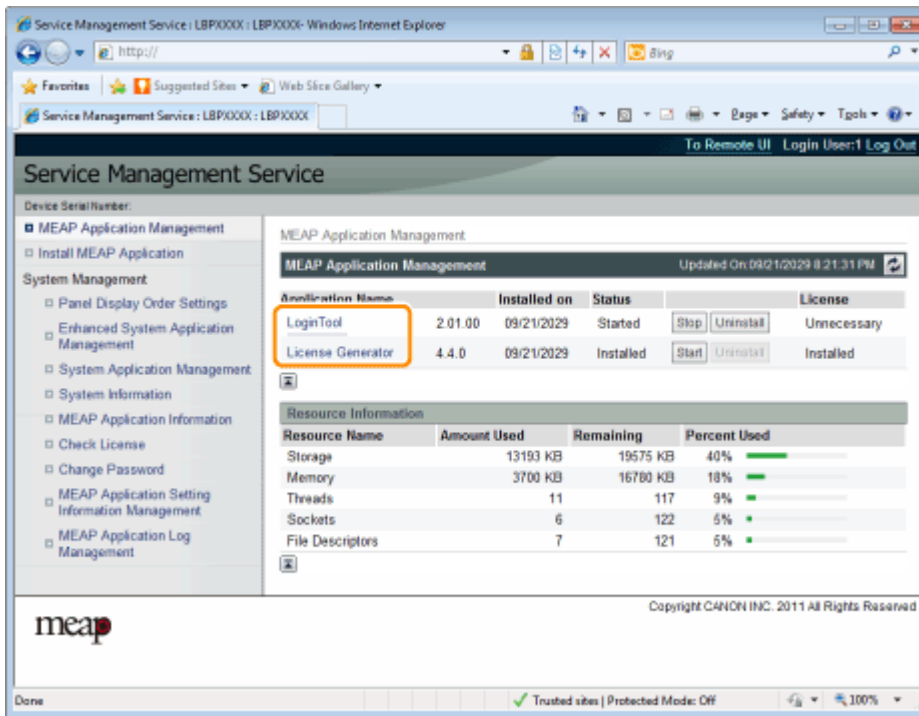

4

Нажмите кнопку [License Management].

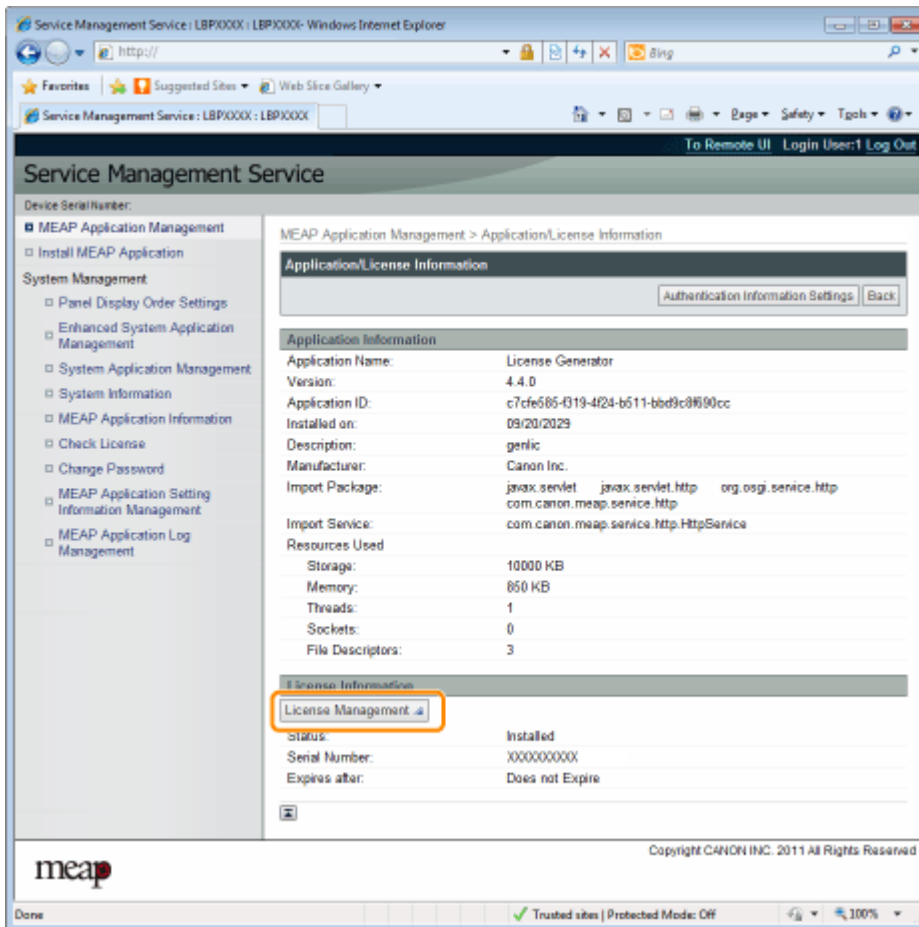

5

Укажите файл лицензии.

- (1) Нажмите кнопку [Browse] и выберите файл лицензии, который требуется добавить.
- (2) Щелкните [Install].

6

Проверьте сведения на странице подтверждения установки и нажмите [Yes].

→ Файл лицензии установлен.

? Если файл лицензии добавляется к приложению в состоянии [Превышение предела] или [Недействительно]

может потребоваться перезапустить приложение.

- ▣ "Запуск/остановка приложений MEAP"

Отключение файлов лицензии

После отключения файла лицензии его можно загрузить и сохранить в компьютере или удалить.

ВАЖНО

Отключение лицензий

- Файл лицензии нельзя отключить, если приложение все еще работает.
 - ❖ "Остановка приложений MEAP"
- При отключении файла лицензии, состояние этого файла лицензии преобразуется в <Not Installed> и использовать приложение невозможно.

Повторная установка файлов лицензии

Отключенные файлы лицензии можно повторно устанавливать в том же принтере.

1

Запустите SMS (Service Management Service).

- ❖ "Запуск SMS (вход в систему)"

2

Нажмите кнопку [MEAP Application Management].

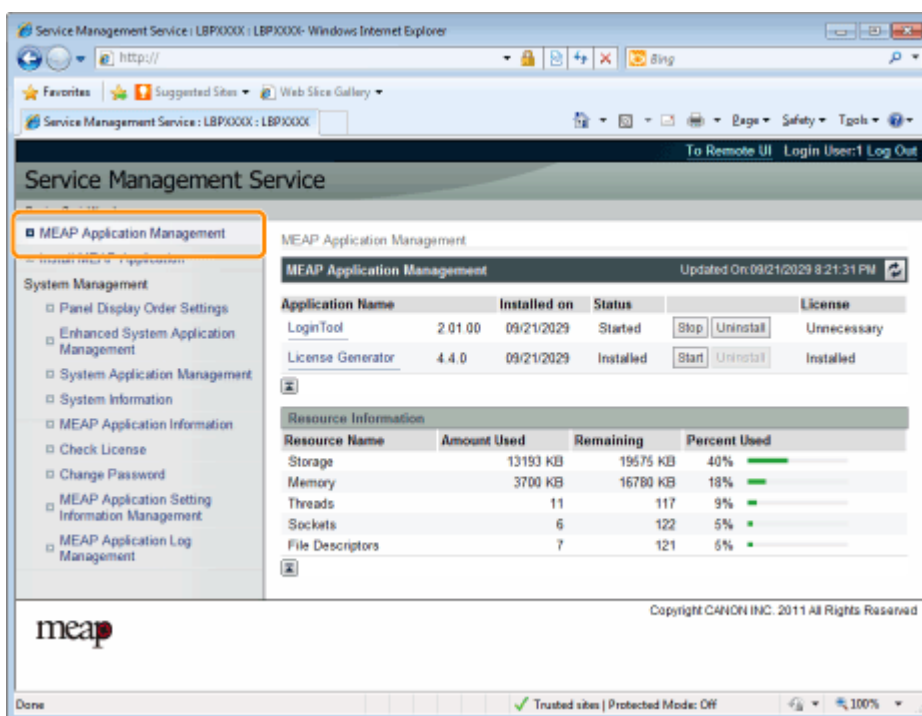

The screenshot shows the Service Management Service web interface. The left sidebar contains a navigation menu with 'MEAP Application Management' highlighted. The main content area displays the MEAP Application Management page, which includes a table of installed applications and a resource information section.

Application Name	Installed on	Status	License
LoginTool	2.01.00 09/21/2029	Started	Unnecessary
License Generator	4.4.0 09/21/2029	Installed	Installed

Resource Name	Amount Used	Remaining	Percent Used
Storage	13153 KB	19575 KB	40%
Memory	3700 KB	16780 KB	18%
Threads	11	117	9%
Sockets	6	122	5%
File Descriptors	7	121	6%

3

Щелкните на названии приложения, для которого требуется отключить файл лицензии.

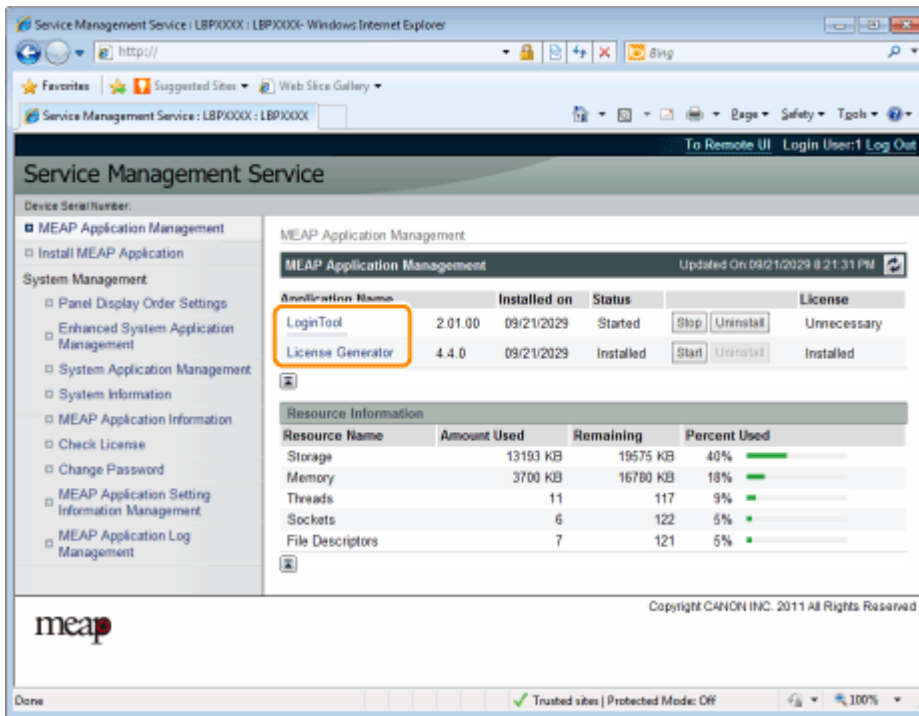

4

Нажмите кнопку [License Management].

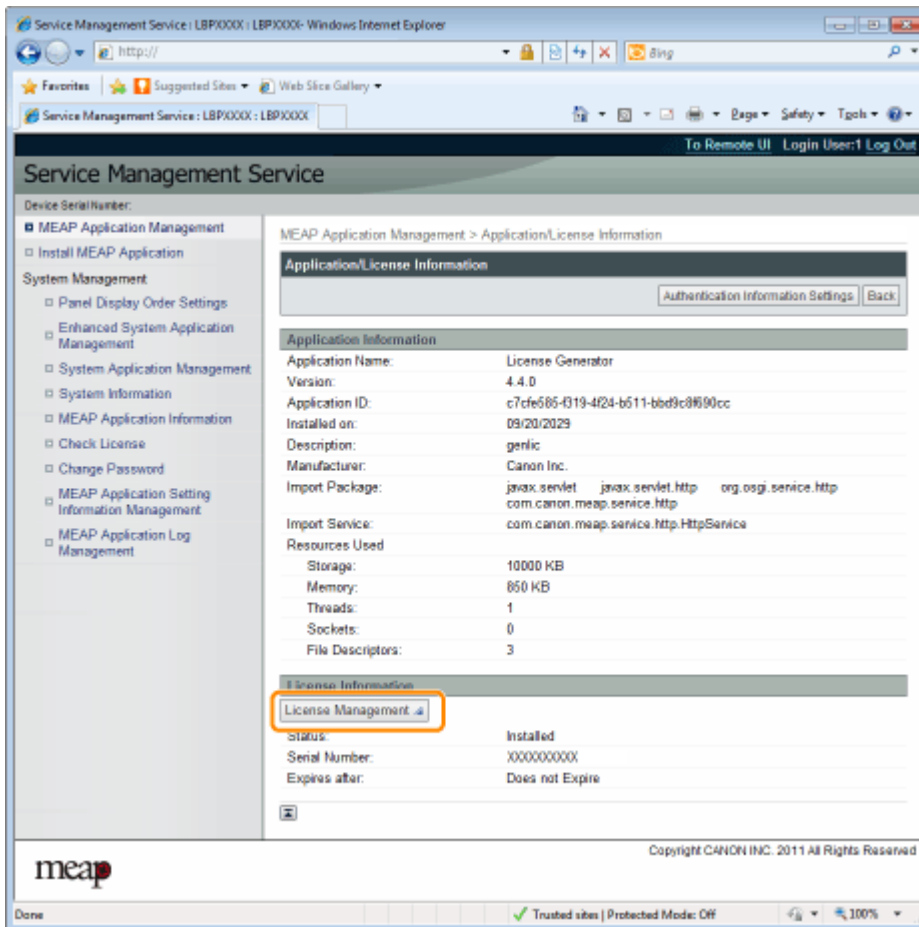

5

Нажмите кнопку [Disable].

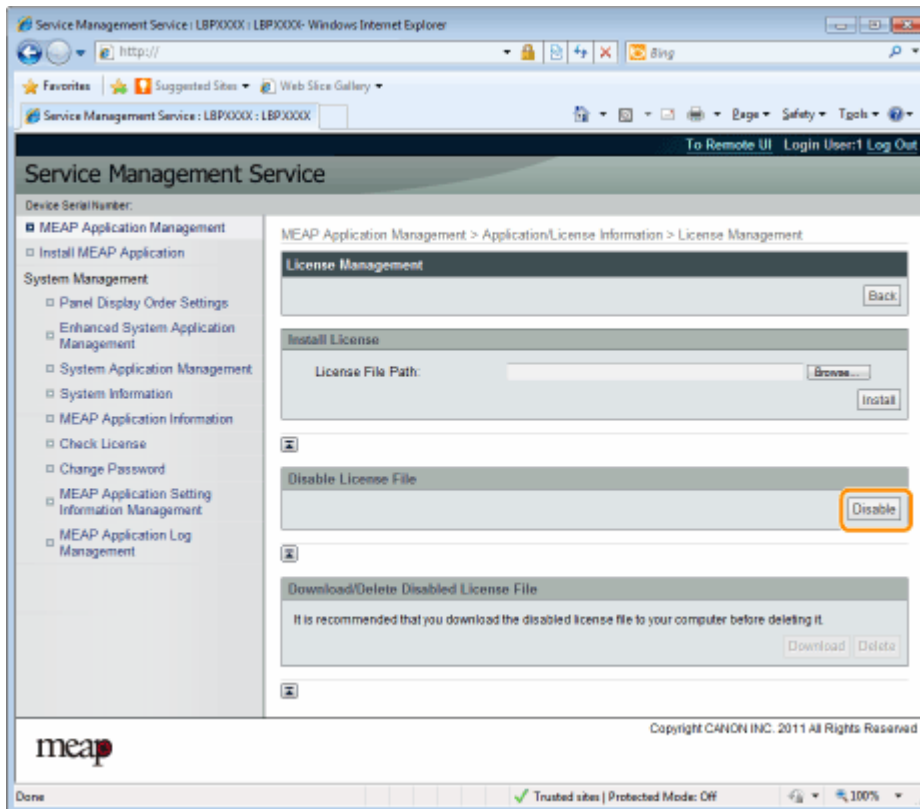

6

Нажмите кнопку [Yes].

→ Файл лицензии отключен.

Загрузка отключенных файлов лицензии

Загрузите отключенные файлы лицензии в компьютер и создайте их резервные копии.

ВАЖНО

Загрузка лицензий

- Загружать можно только отключенные файлы лицензии.
- Некоторые файлы лицензии необходимо загружать после их отключения.

Повторная установка файлов лицензии

Загруженные и отключенные файлы лицензии можно повторно устанавливать в том же принтере.

1

Запустите SMS (Service Management Service).

 "Запуск SMS (вход в систему)"

2

Нажмите кнопку [MEAP Application Management].

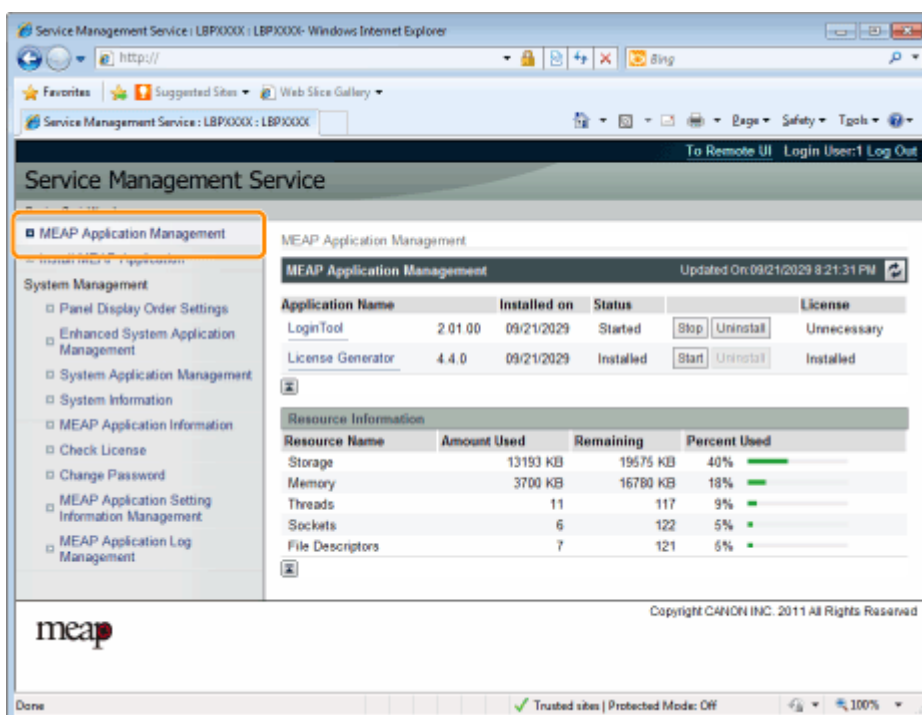

Application Name	Installed on	Status	License
LoginTool	2.01.00 09/21/2029	Started	Unnecessary
License Generator	4.4.0 09/21/2029	Installed	Installed

Resource Name	Amount Used	Remaining	Percent Used
Storage	13193 KB	19575 KB	40%
Memory	3700 KB	16780 KB	18%
Threads	11	117	9%
Sockets	6	122	5%
File Descriptors	7	121	6%

3

Щелкните на названии приложения, для которого требуется загрузить файл лицензии.

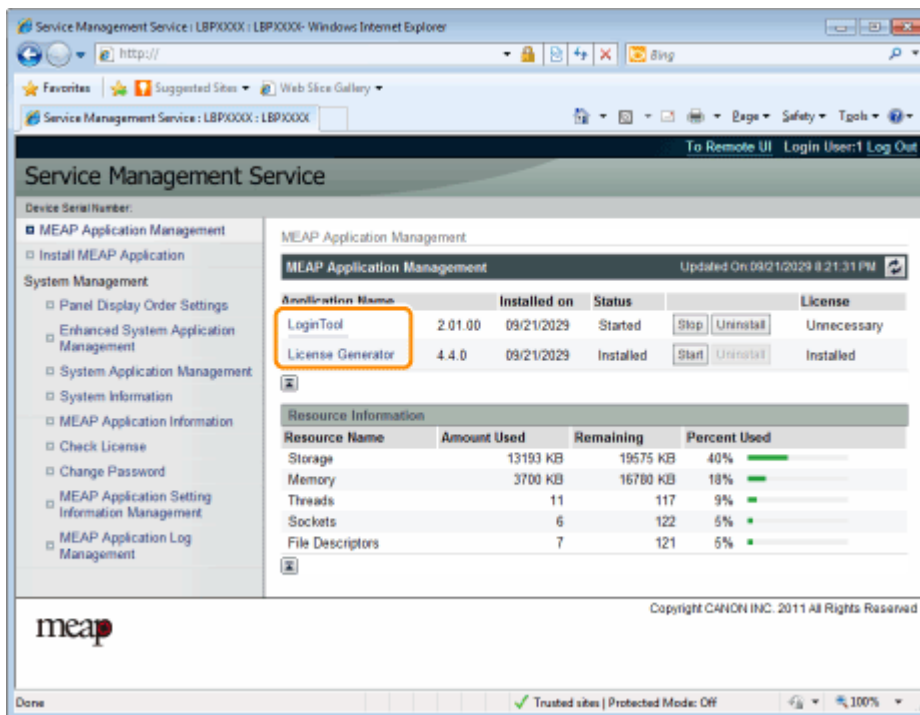

4

Нажмите кнопку [License Management].

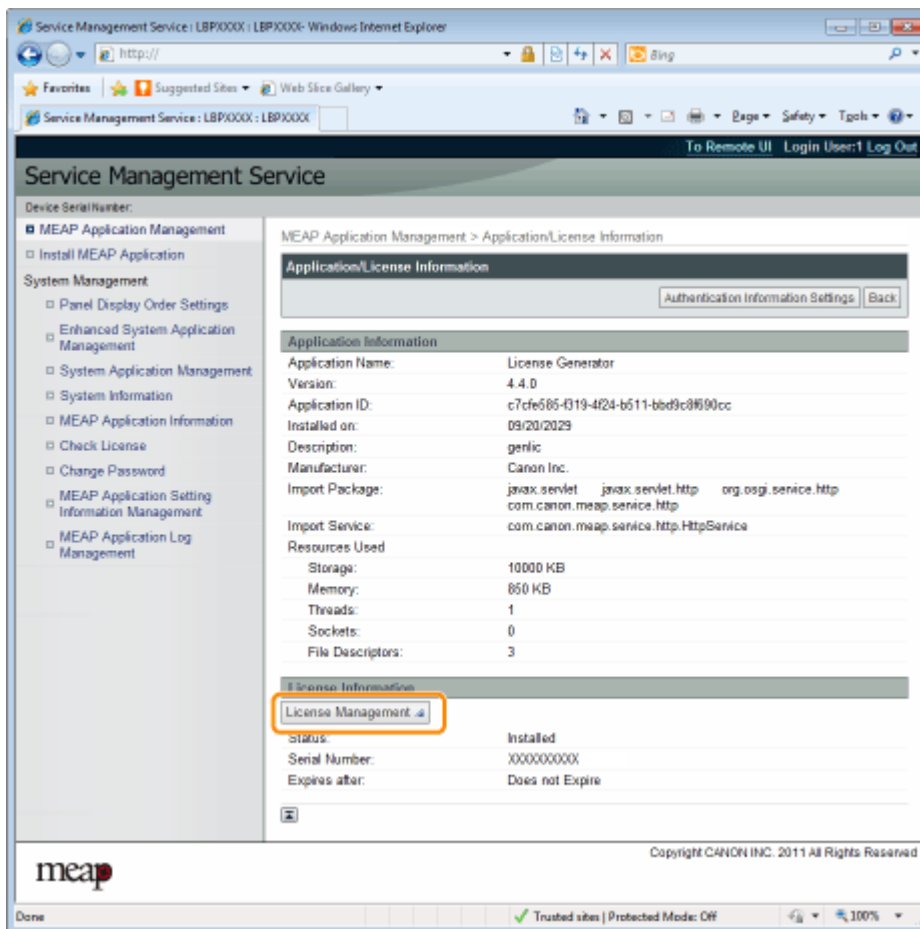

5

Нажмите кнопку [Download].

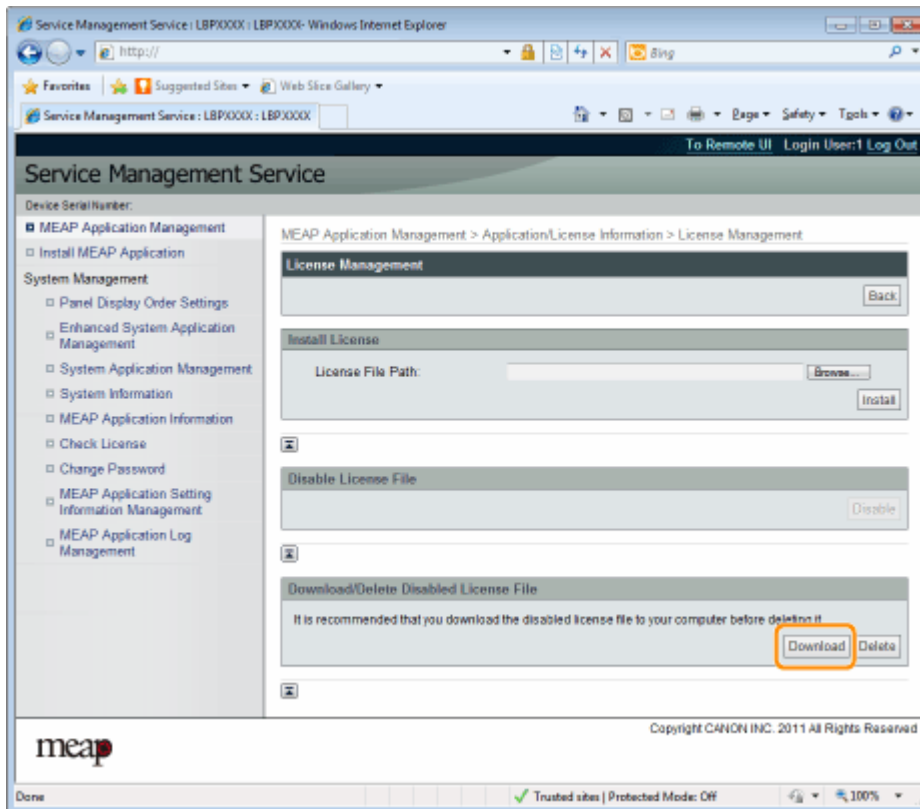

6

Следуйте указаниям, выводимым на экран, и укажите каталог для хранения файлов.

→ Файл лицензии сохранен.

Удаление отключенных файлов лицензии

Для того чтобы удалить приложение, сначала необходимо удалить файл лицензии.

ВАЖНО

Удаление лицензий

- Удалять можно только отключенные файлы лицензии.
- Удалив отключенный файл лицензии, невозможно заново загрузить его с принтера. Перед тем как удалить его, рекомендуем загрузить его и создать его резервную копию.

1

Запустите SMS (Service Management Service).

 "Запуск SMS (вход в систему)"

2

Нажмите кнопку [MEAP Application Management].

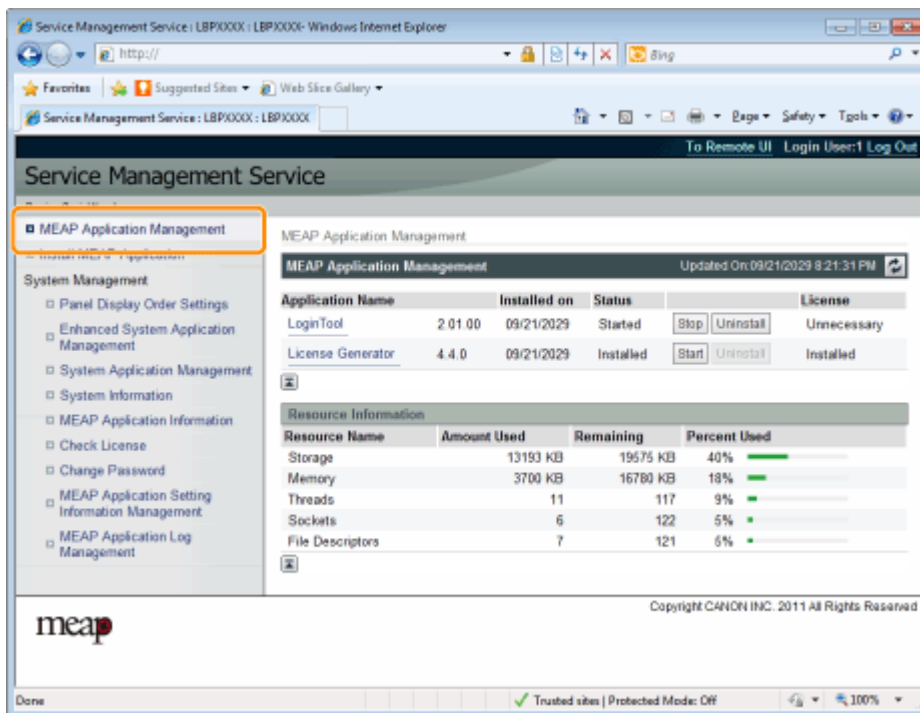

The screenshot shows the Service Management Service web interface in a Windows Internet Explorer browser. The browser address bar shows "http://". The page title is "Service Management Service". The main content area is titled "MEAP Application Management" and includes a table of installed applications and a "Resource Information" section.

Application Name	Installed on	Status	License
LoginTool	2 01.00 09/21/2029	Started	Unnecessary
License Generator	4.4.0 09/21/2029	Installed	Installed

Resource Name	Amount Used	Remaining	Percent Used
Storage	13193 KB	19575 KB	40%
Memory	3700 KB	16780 KB	18%
Threads	11	117	9%
Sockets	6	122	5%
File Descriptors	7	121	6%

3

Щелкните на названии приложения, для которого требуется удалить файл лицензии.

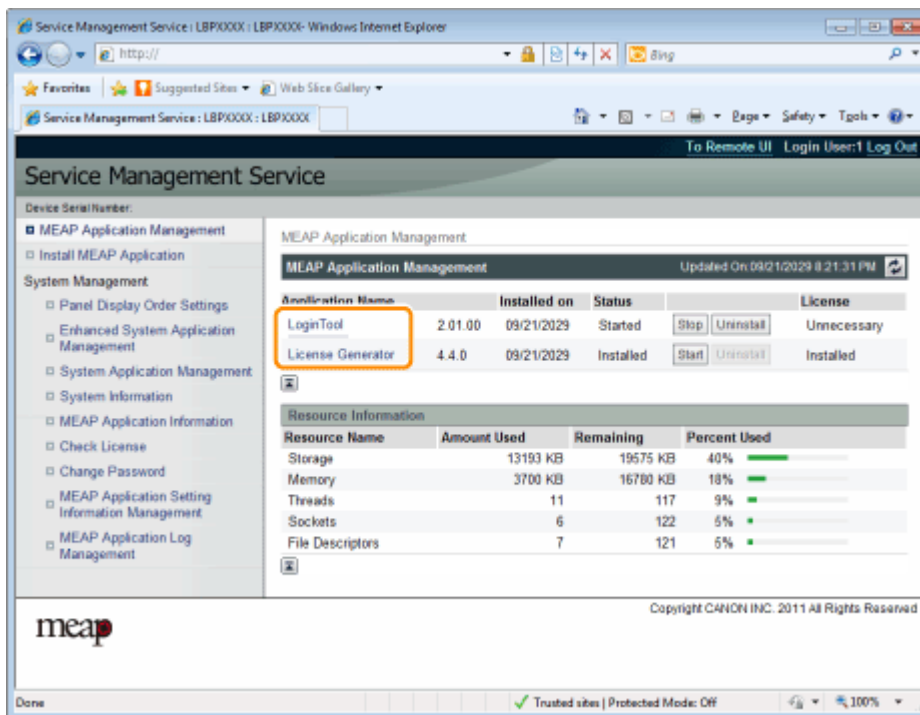

4

Нажмите кнопку [License Management].

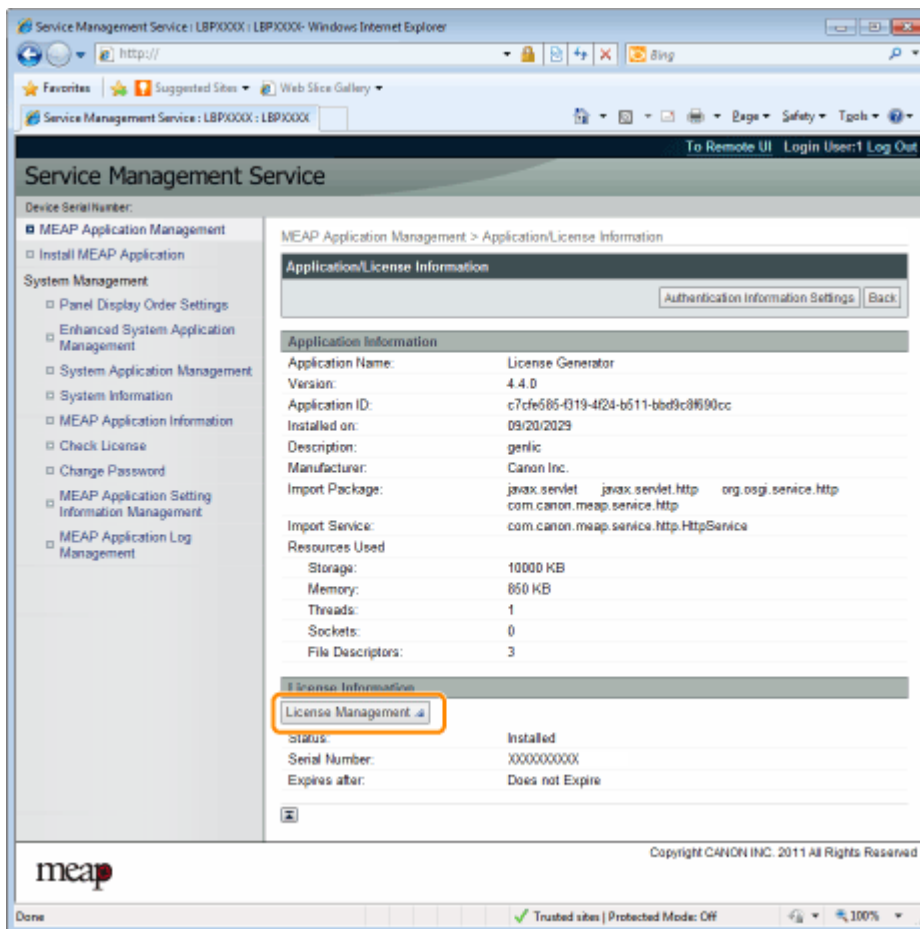

5

Нажмите кнопку [Delete].

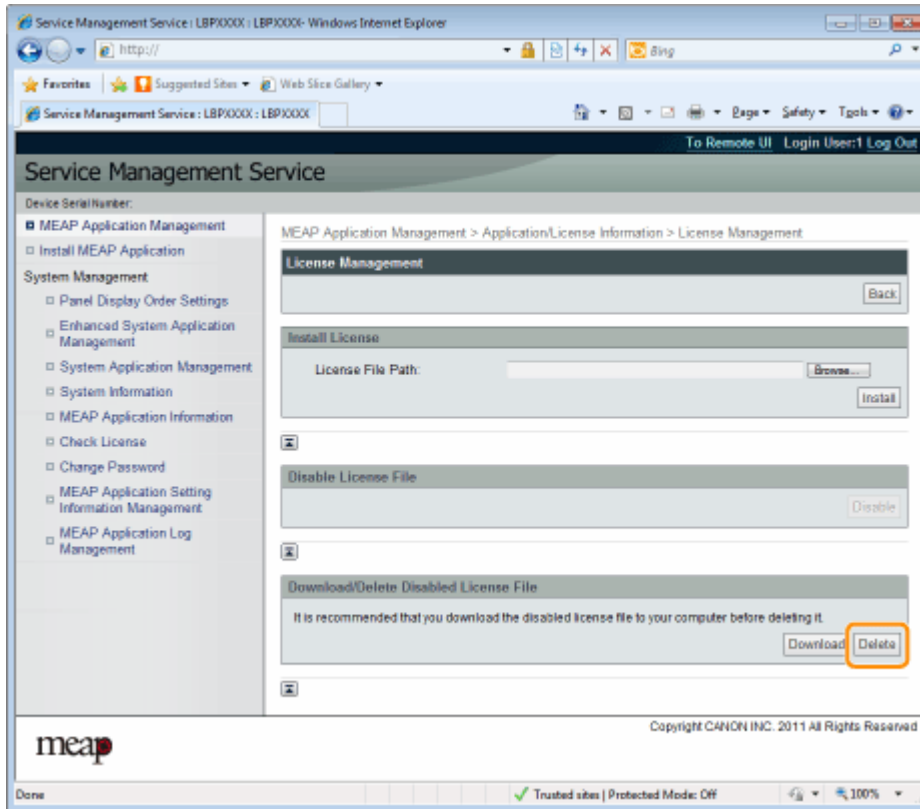

6

Нажмите кнопку [Yes].

→ Файл лицензии удален.

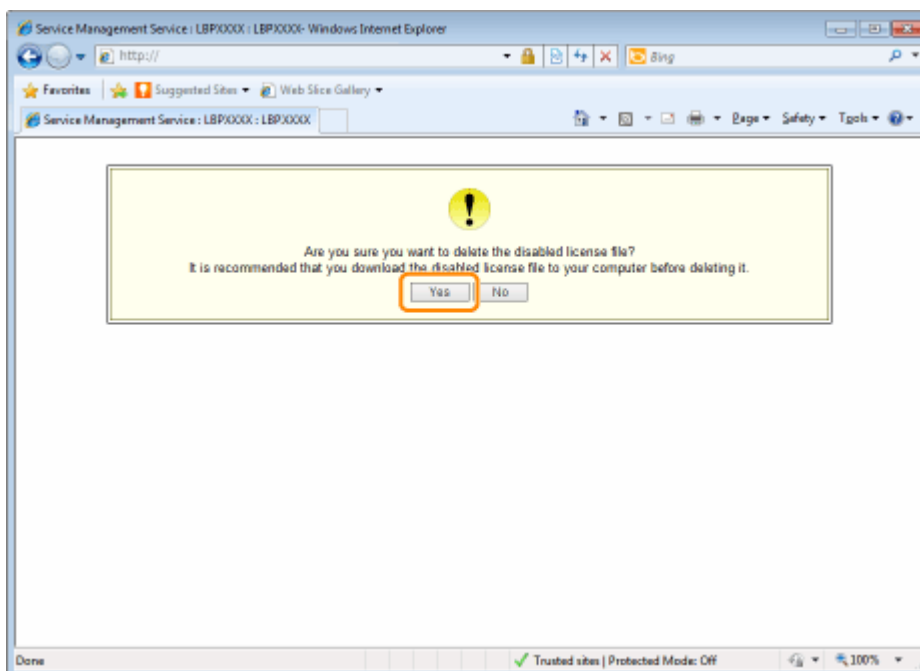

Задание аутентификационных сведений для приложений MEAP

При обработке заданий из приложений, которые не требуют выполнения операций на принтере, сначала необходимо задать сведения для аутентификации.

1

Запустите SMS (Service Management Service).

➤ "Запуск SMS (вход в систему)"

2

Нажмите кнопку [MEAP Application Management].

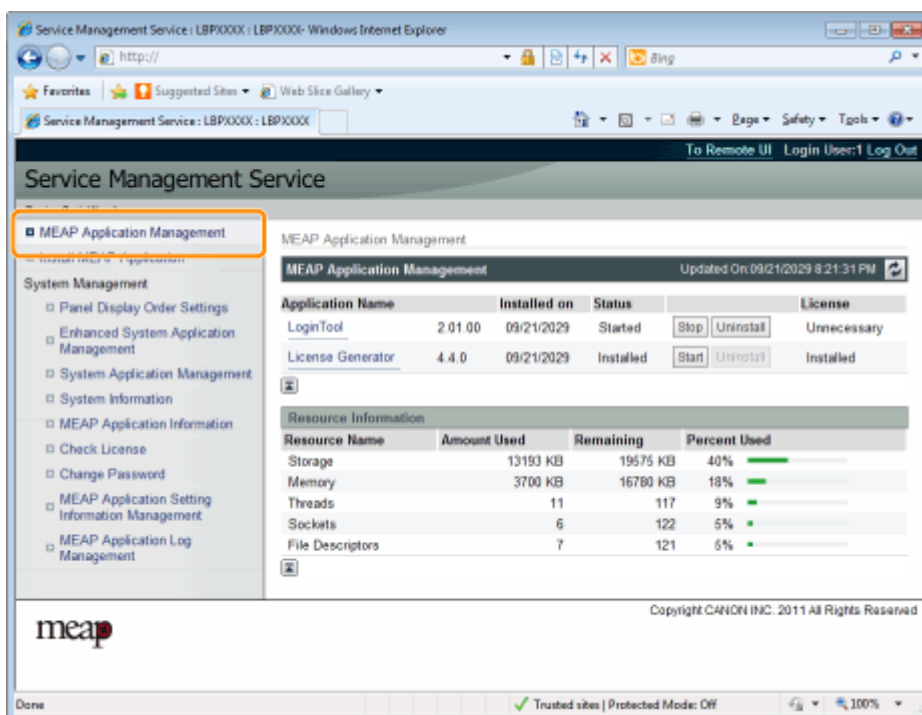

The screenshot shows the Service Management Service web interface. The left sidebar contains a navigation menu with the following items: MEAP Application Management (highlighted with an orange box), System Management, Panel Display Order Settings, Enhanced System Application Management, System Application Management, System Information, MEAP Application Information, Check License, Change Password, MEAP Application Setting Information Management, and MEAP Application Log Management. The main content area displays the MEAP Application Management page, which includes a table of installed applications and a resource information section.

Application Name	Installed on	Status	License
LoginTool	2 01 00 09/21/2029	Started	Unnecessary
License Generator	4 4 0 09/21/2029	Installed	Installed

Resource Name	Amount Used	Remaining	Percent Used
Storage	13193 KB	19575 KB	40%
Memory	3700 KB	16780 KB	18%
Threads	11	117	9%
Sockets	6	122	5%
File Descriptors	7	121	5%

3

Щелкните на названии приложения, для которого требуется задать аутентификационные сведения.

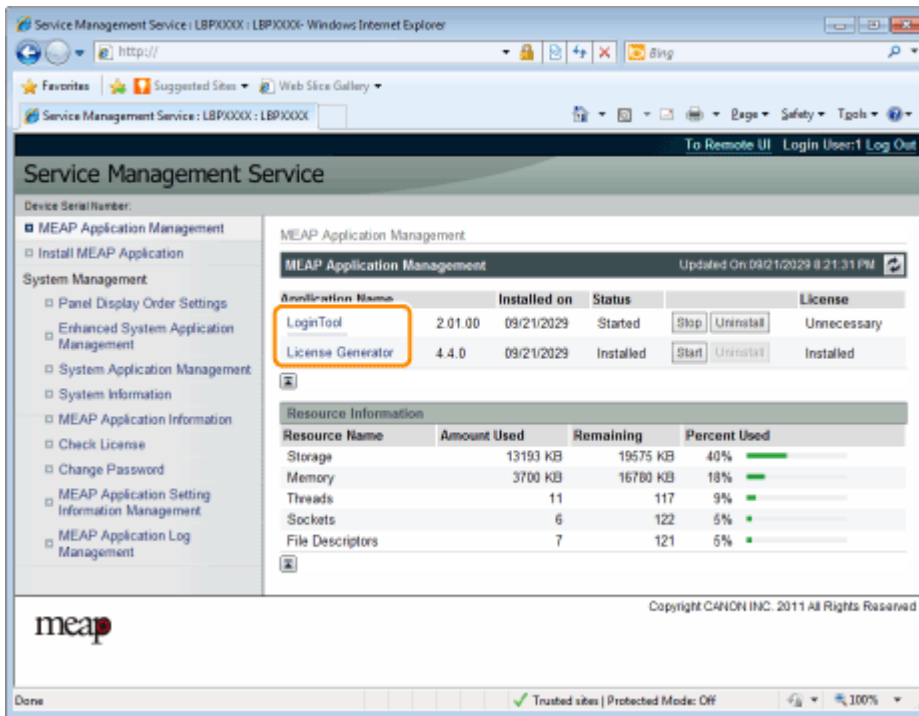

4

Нажмите кнопку [Authentication Information Settings].

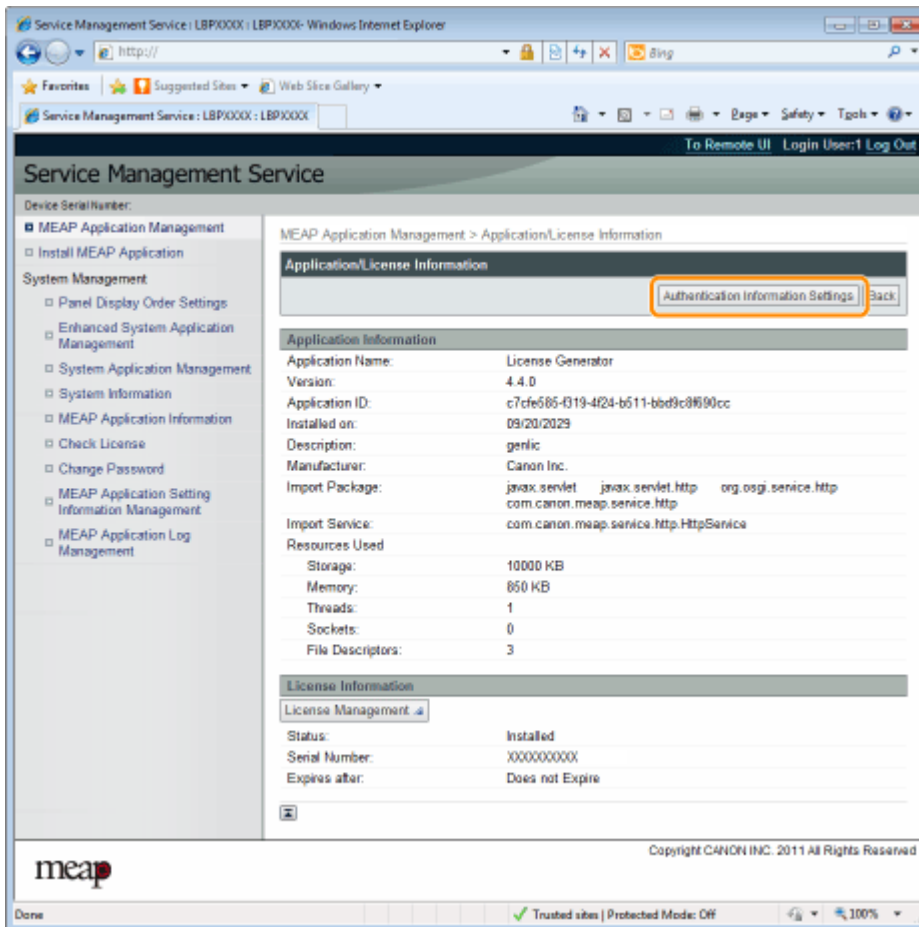

5

Введите сведения для аутентификации.

Если используется управление идентификатором подразделения

Введите идентификатор подразделения и пароль в полях, обозначенных [Department ID] и [PIN].

Если управление идентификатором подразделения не используется

Введите произвольный идентификатор подразделения и пароль в полях, обозначенных [Department ID] и [PIN].

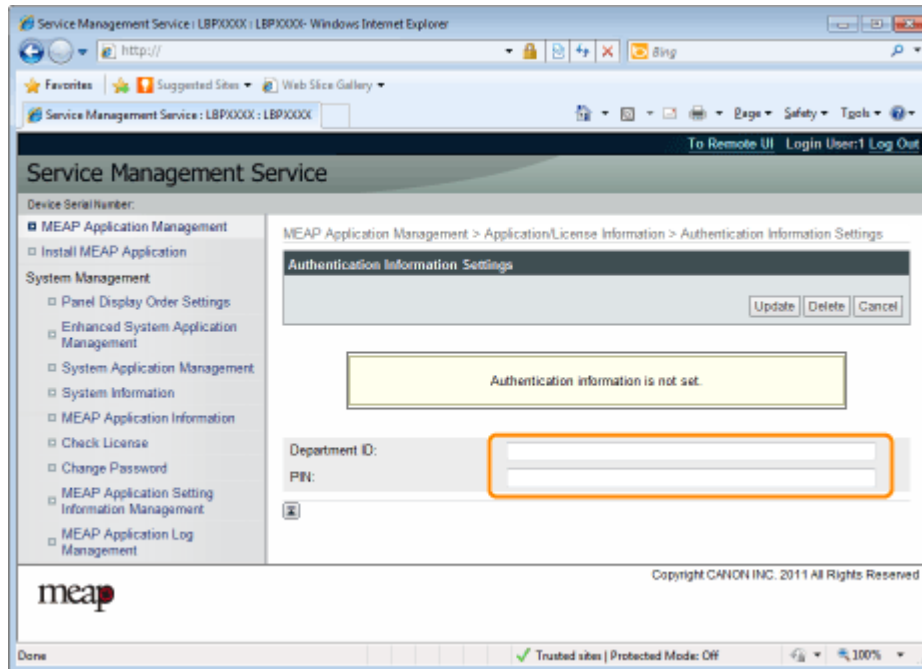

6

Нажмите кнопку [Update].

→ Сведения для аутентификации заданы.

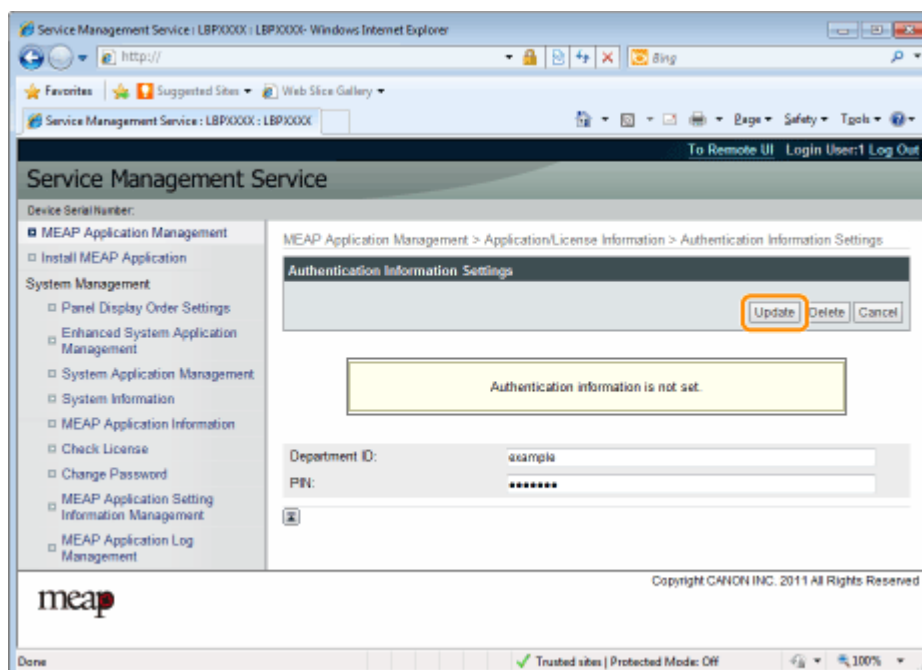

 **ВАЖНО**

При отмене сведений для аутентификации

Нажмите кнопку [Delete].

Параметры системы

Меню [System Management] содержит следующие пункты.

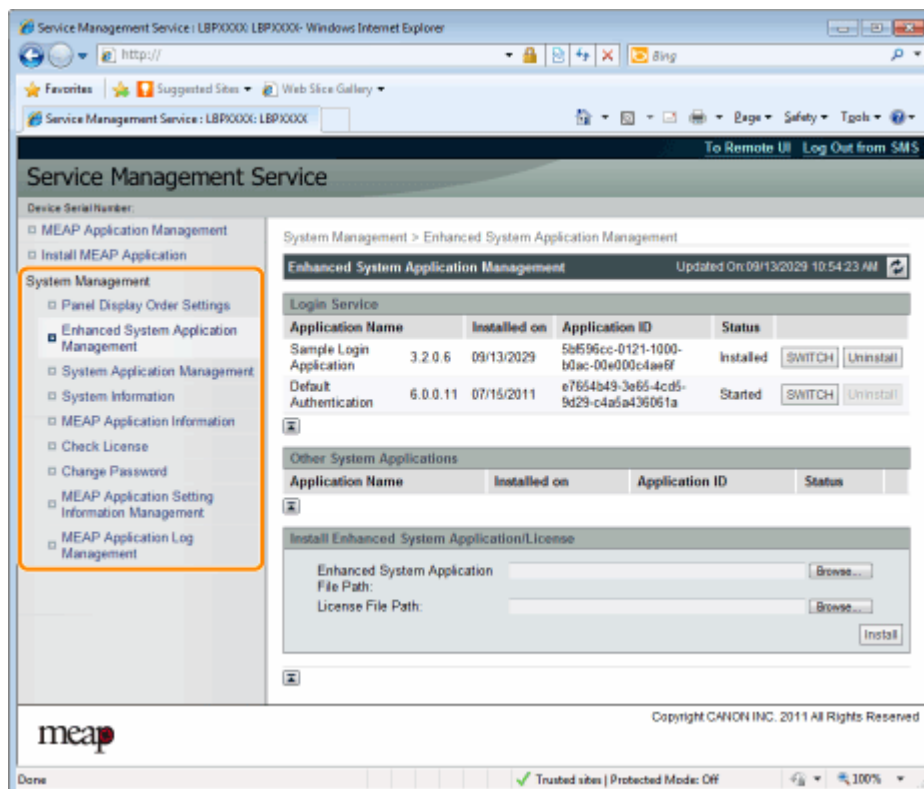

[Panel Display Order Settings]	Здесь задается порядок, в котором апплеты MEAP отображаются на рабочей панели. <ul style="list-style-type: none"> ❖ "Изменение порядка отображения апплетов MEAP"
[Enhanced System Application Management]	Здесь отображается состояние системного приложения и выполняется настройка параметров. Можно также задать журнал в параметрах службы. <ul style="list-style-type: none"> ❖ "Настройка расширенных системных приложений"
[System Application Management]	Здесь отображается состояние системного приложения и выполняются операции запуска/остановки работы.
[System Information]	Здесь отображаются версии и сведения о системном приложении и т.п. <ul style="list-style-type: none"> ❖ "Проверка системных сведений"
[MEAP Application Information]	Здесь отображаются подробные сведения о приложениях MEAP. <ul style="list-style-type: none"> ❖ "Проверка сведений о приложениях"
[Check License]	Здесь проверяется содержание файла лицензии перед его установкой. <ul style="list-style-type: none"> ❖ "Проверка файлов лицензии"
[Change Password]	Здесь изменяется пароль для входа в систему SMS. <ul style="list-style-type: none"> ❖ "Изменение пароля SMS"
[MEAP Application Setting Information Management]	Здесь удаляются подробные сведения о приложениях MEAP. <ul style="list-style-type: none"> ❖ "Удаление сведений о настройке приложений MEAP"
[MEAP Application Log Management]	Здесь выполняется загрузка и удаление данных журнала, полученных с помощью приложений MEAP. <ul style="list-style-type: none"> ❖ "Управление данными журнала приложений MEAP"

Изменение порядка отображения апплетов MEAP

Порядок отображения апплетов изменяется при нажатии клавиши [Application] на панели управления.

1

Запустите SMS (Service Management Service).

➤ "Запуск SMS (вход в систему)"

2

Нажмите кнопку [Panel Display Order Settings].

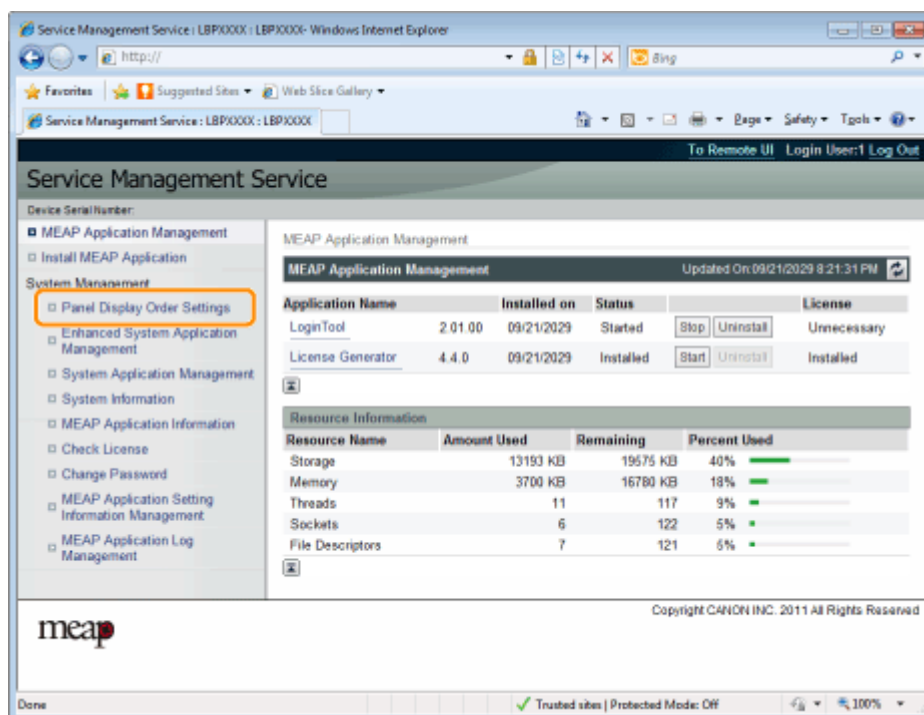

The screenshot shows the Service Management Service web interface in Internet Explorer. The left sidebar contains a tree view of navigation options. The 'Panel Display Order Settings' option is highlighted with an orange rectangle. The main content area displays 'MEAP Application Management' with a table of installed applications and a 'Resource Information' section.

Application Name	Installed on	Status	License
LoginTool	2.01.00 09/21/2029	Started	Unnecessary
License Generator	4.4.0 09/21/2029	Installed	Installed

Resource Name	Amount Used	Remaining	Percent Used
Storage	13193 KB	19575 KB	40%
Memory	3700 KB	16780 KB	18%
Threads	11	117	9%
Sockets	6	122	5%
File Descriptors	7	121	6%

3

Установите флажки для апплетов, порядок отображения которых требуется изменить.

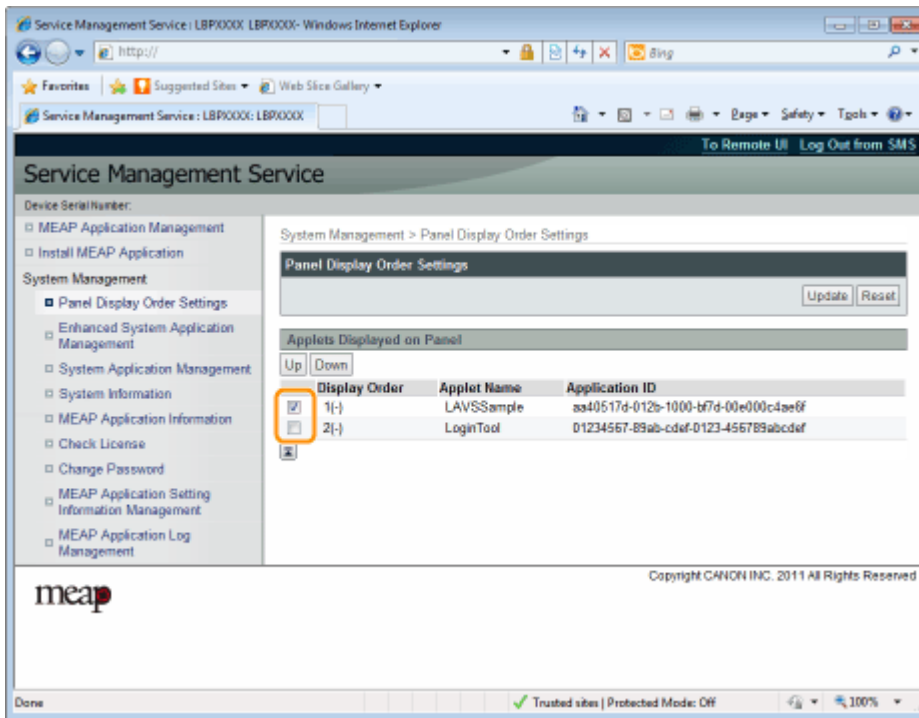

4

Порядок отображения изменяется.

- (1) Перемещайте апплеты вверх и вниз, нажимая кнопки [Up] и [Down].
- (2) Нажмите кнопку [Update].

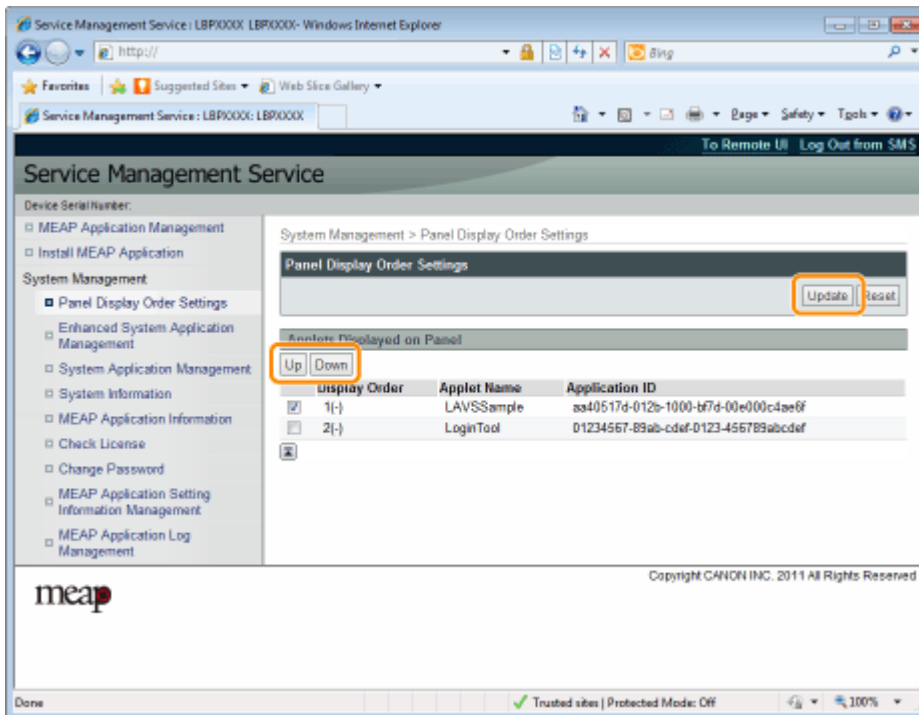

Проверка служб регистрации

Проверьте службы регистрации, выполняющие аутентификацию пользователей.

1

Запустите SMS (Service Management Service).

❖ "Запуск SMS (вход в систему)"

2

Нажмите кнопку [Enhanced System Application Management].

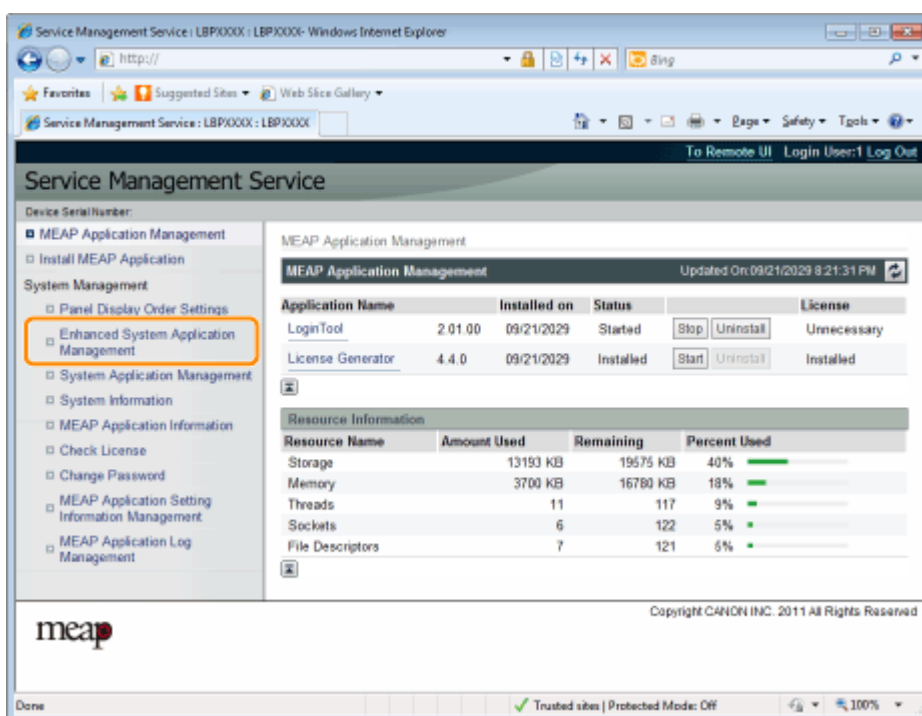

The screenshot shows the Service Management Service web interface. The left sidebar contains a navigation menu with the following items:

- MEAP Application Management
 - Install MEAP Application
- System Management
 - Panel Display Order Settings
 - Enhanced System Application Management**
 - System Application Management
 - System Information
 - MEAP Application Information
 - Check License
 - Change Password
 - MEAP Application Setting Information Management
 - MEAP Application Log Management

The main content area displays the 'MEAP Application Management' section, updated on 09/21/2029 8:21:31 PM. It contains a table of installed applications:

Application Name	Installed on	Status	License
LoginTool	2.01.00 09/21/2029	Started	Unnecessary
License Generator	4.4.0 09/21/2029	Installed	Installed

Below the application table is a 'Resource Information' section with a table showing system resource usage:

Resource Name	Amount Used	Remaining	Percent Used
Storage	13193 KB	19575 KB	40%
Memory	3700 KB	16780 KB	18%
Threads	11	117	9%
Sockets	6	122	5%
File Descriptors	7	121	6%

The interface also includes a 'meap' logo and a copyright notice: 'Copyright CANON INC. 2011 All Rights Reserved'.

3

Проверьте состояние службы регистрации.

Service Management Service | LBPXXXX: LBPXXXX - Windows Internet Explorer

http://

Service Management Service: LBPXXXX: LBPXXXX

To Remote UI | Log Out from SMS

Service Management Service

Device Serial Number:

- MEAP Application Management
- Install MEAP Application
- System Management**
 - Panel Display Order Settings
 - Enhanced System Application Management**
 - System Application Management
 - System Information
 - MEAP Application Information
 - Check License
 - Change Password
 - MEAP Application Setting Information Management
 - MEAP Application Log Management

System Management > Enhanced System Application Management

Enhanced System Application Management

Updated On: 09/13/2029 10:54:23 AM

Login Service

Application Name	Installed on	Application ID	Status	
Sample Login Application	3.2.0.6 09/13/2029	5b596cc-0121-1000-b0ac-00e00c4ae8f	Installed	SWITCH Uninstall
Default Authentication	6.0.0.11 07/16/2011	e7654b49-3e65-4cd5-9d29-c4a6a436061a	Started	SWITCH Uninstall

Other System Applications

Application Name	Installed on	Application ID	Status

Install Enhanced System Application/License

Enhanced System Application File Path:

License File Path:

meap

Copyright CANON INC. 2011 All Rights Reserved

Done

Trusted sites | Protected Mode: Off

100%

Настройка расширенных системных приложений

Расширенные системные приложения дополняют функциональность основных системных приложений (основные приложения – приложения, входящие в систему MEAP).

❖ Запуск/остановка расширенных системных приложений

- ❖ Запуск расширенных системных приложений
- ❖ Остановка расширенных системных приложений

❖ Установка расширенных системных приложений

❖ Удаление расширенных системных приложений

Запуск/остановка расширенных системных приложений

[❖ Запуск расширенных системных приложений](#)

[❖ Остановка расширенных системных приложений](#)

Запуск расширенных системных приложений

1

Запустите SMS (Service Management Service).

❖ "Запуск SMS (вход в систему)"

2

Нажмите кнопку [Enhanced System Application Management].

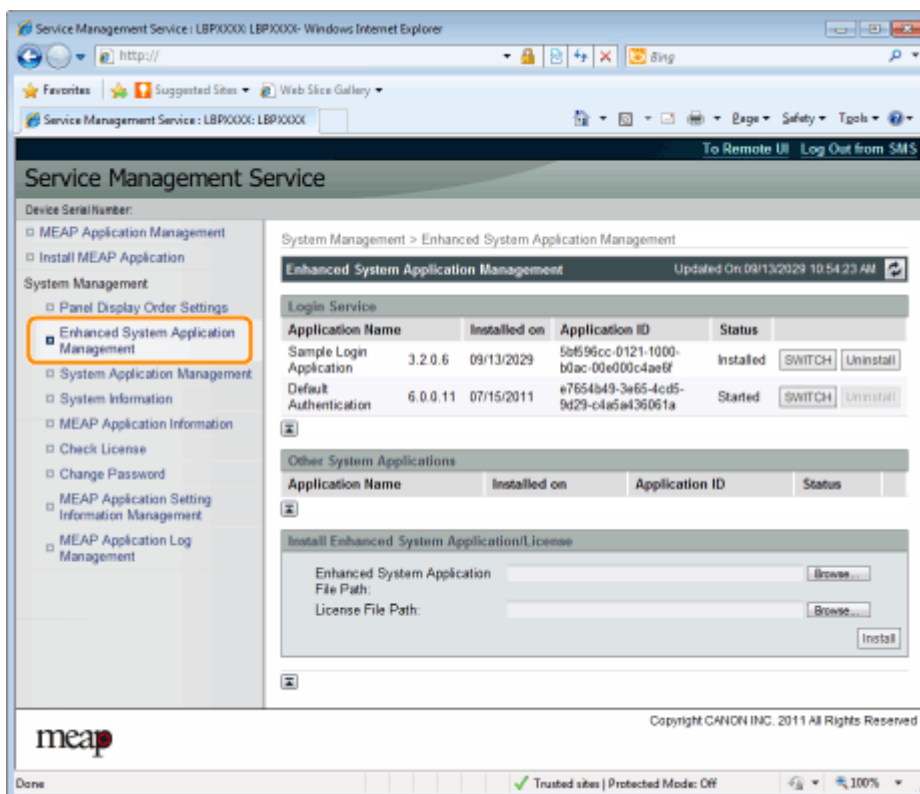

3

Нажмите кнопку [Start] для других системных приложений, затем запустите приложение.

При появлении окна [License Agreement] проверьте сведения и нажмите [I Accerpt].

Остановка расширенных системных приложений

1

Запустите SMS (Service Management Service).

❖ "Запуск SMS (вход в систему)"

2

Нажмите кнопку [Enhanced System Application Management].

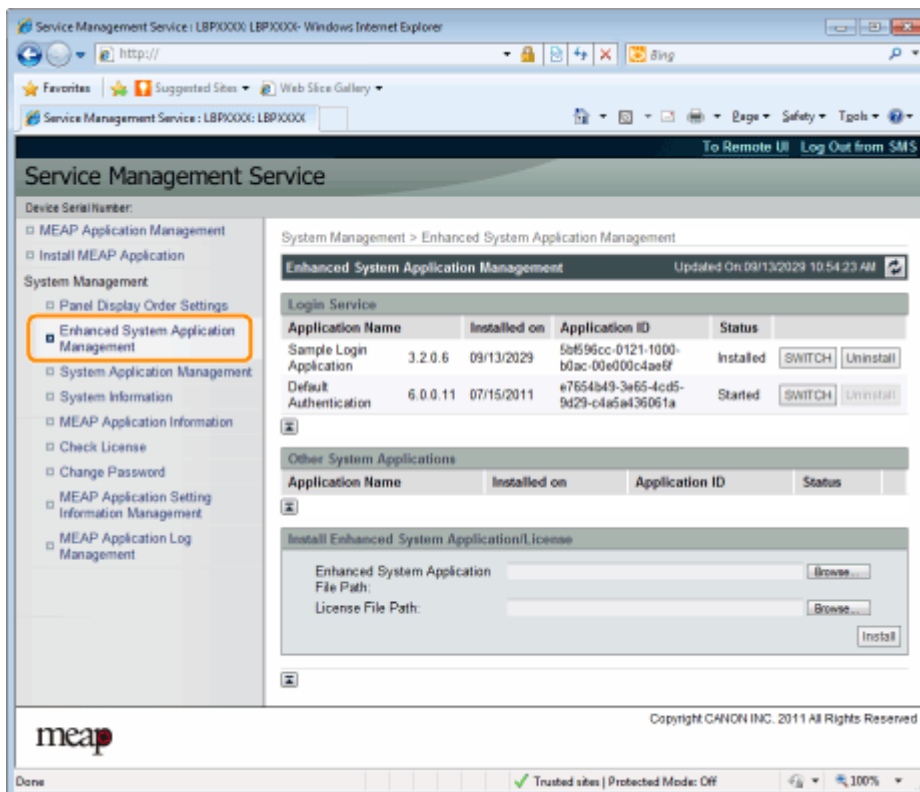

3

Нажмите кнопку [Stop] для других системных приложений, затем остановите приложение.

Установка расширенных системных приложений

1

Запустите SMS (Service Management Service).

❖ "Запуск SMS (вход в систему)"

2

Нажмите кнопку [Enhanced System Application Management].

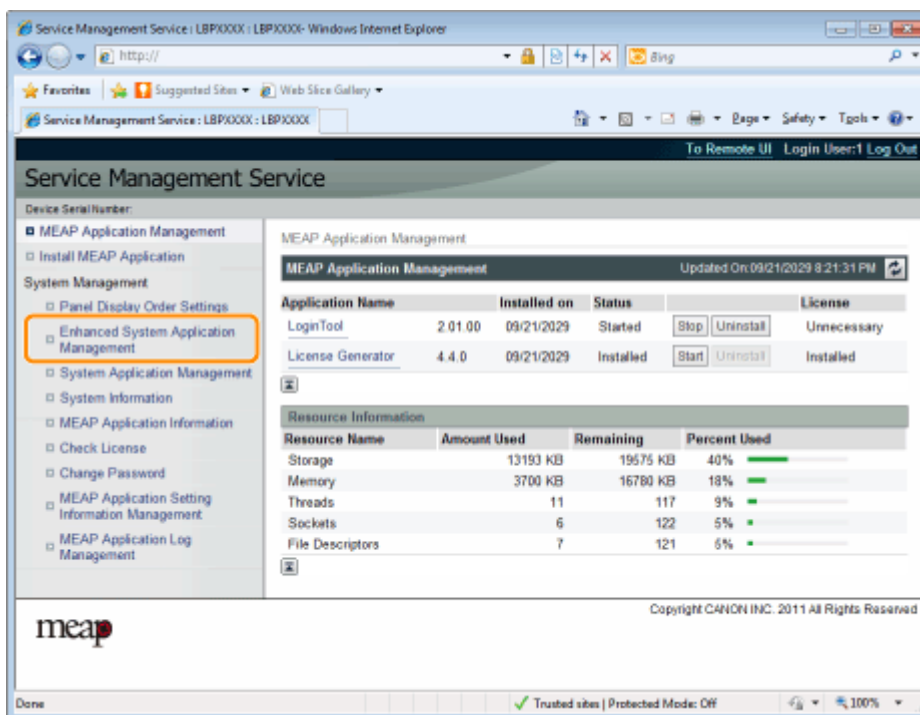

3

Задайте [Enhanced System Application File Path] и [License File Path].

Либо выберите файл, нажав кнопку [Browse...], либо введите местонахождение хранения файла.

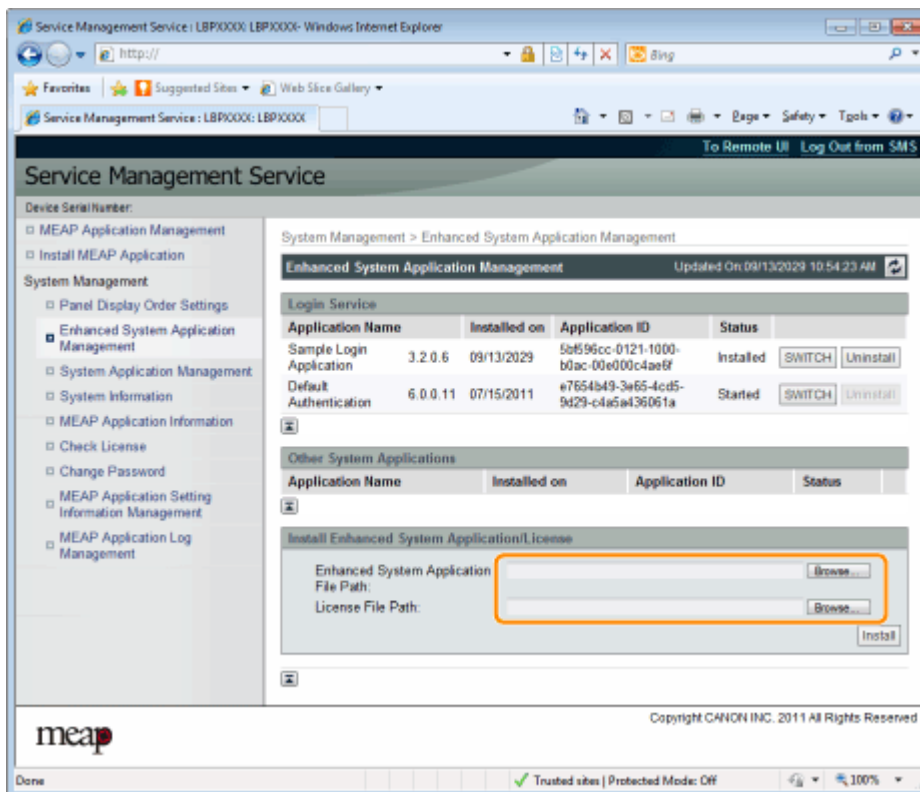

[Enhanced System Application File Path]	Укажите файл с расширением "jar".
[License File Path]	Укажите файл с расширением "lic".

ВАЖНО

При указании файла

Укажите как файл приложения, так и файл лицензии.

4

Щелкните [Install].

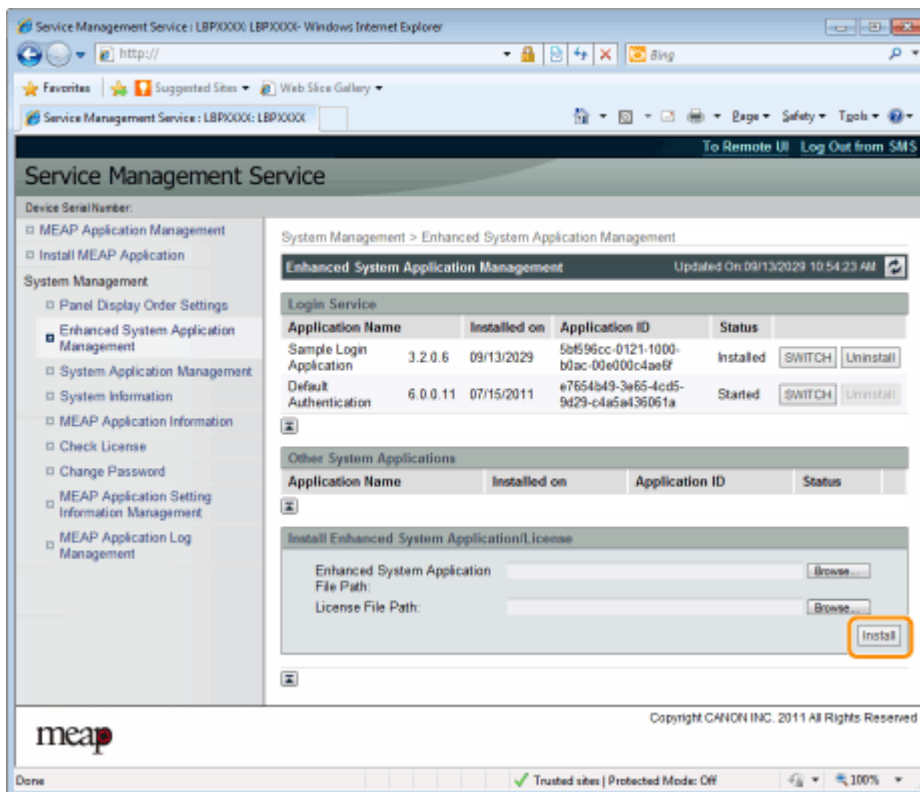

5

Проверьте сведения на странице подтверждения установки и нажмите [Yes].

При появлении окна [License Agreement] проверьте сведения и нажмите [I Accsept].

→ Начинается установка.

Удаление расширенных системных приложений

ПРИМЕЧАНИЕ

Удаление файлов лицензии

Перед удалением расширенных системных приложений удалять файлы лицензии не требуется.

1

Запустите SMS (Service Management Service).

❏ "Запуск SMS (вход в систему)"

2

Нажмите кнопку [Enhanced System Application Management].

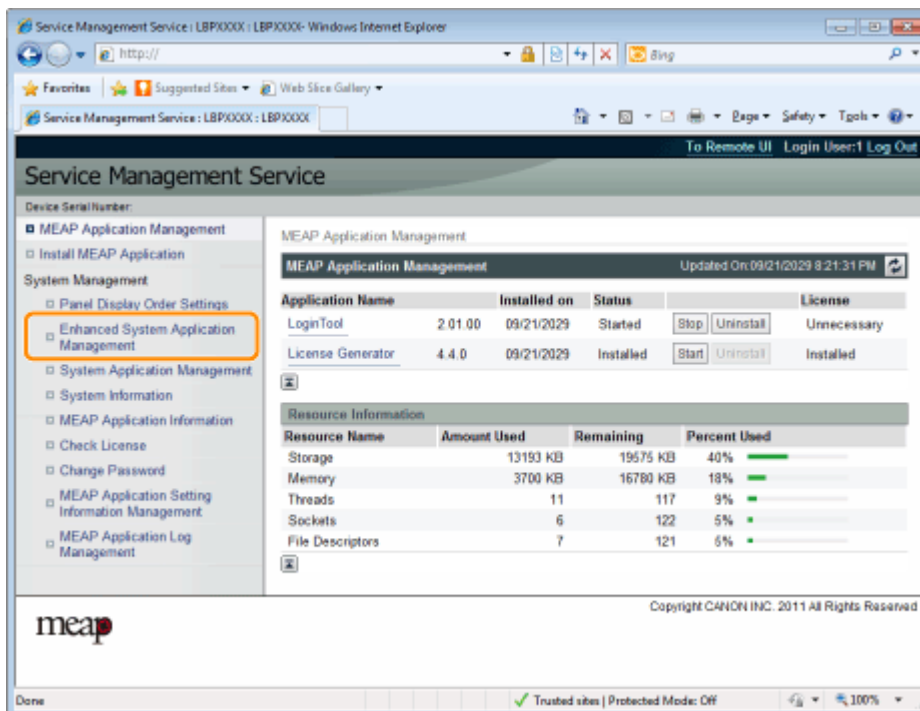

3

Нажмите кнопку [Uninstall] для приложения, которое требуется удалить.

† Приложения, для которых кнопка [Uninstall] отображается серым цветом, удалить невозможно.

4

Нажмите кнопку [Yes].

→ Начинается удаление.

Проверка сведений

- [➤ Проверка системных сведений](#)
- [➤ Проверка сведений о приложениях](#)
- [➤ Проверка файлов лицензии](#)

Проверка системных сведений

Можно проверить сведения о версии таких платформ, как виртуальная машина Java, а также сведения о версии, дату установки и состояние системных приложений.

1

Запустите SMS (Service Management Service).

➤ "Запуск SMS (вход в систему)"

2

Нажмите кнопку [System Information].

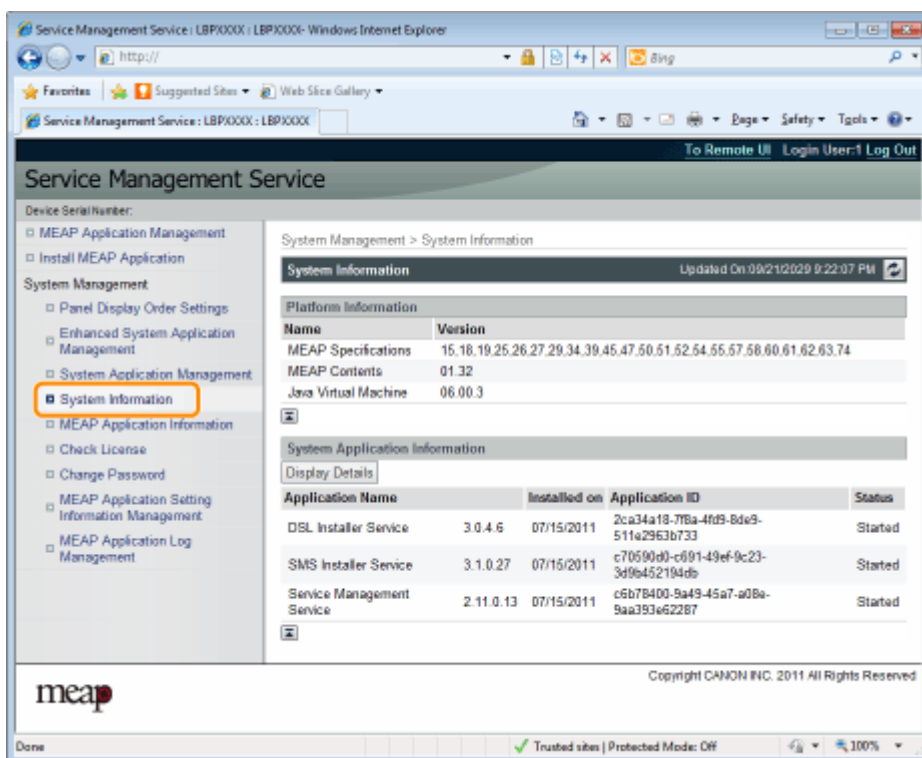

The screenshot shows the Service Management Service web interface in a Windows Internet Explorer browser. The page title is "Service Management Service". The left sidebar contains a navigation menu with "System Information" highlighted. The main content area displays "System Management > System Information" with a sub-section "System Information" updated on 09/21/2029 9:22:07 PM. Below this, there are two tables: "Platform Information" and "System Application Information".

Name	Version
MEAP Specifications	15.18.19.25.26.27.29.34.39.45.47.50.51.52.54.55.57.58.60.61.62.63.74
MEAP Contents	01.32
Java Virtual Machine	06.00.3

Application Name	Installed on	Application ID	Status	
DSL Installer Service	3.0.4.6	07/15/2011	2ca34a18-77ba-4fd9-8de3-511a2963b733	Started
SMS Installer Service	3.1.0.27	07/15/2011	c70590d0-c691-49ef-9c23-3d9b452194db	Started
Service Management Service	2.11.0.13	07/15/2011	c5b78400-9a49-45a7-a08a-9aa393e62287	Started

Нажмите кнопку [Display Details] для проверки подробных сведений.

Service Management Service: LBPXXXXX : LBPXXXXX - Windows Internet Explorer

http://

Service Management Service: LBPXXXXX : LBPXXXXX

To Remote UI Login User:1 Log Out

Service Management Service

Device Serial Number:

- MEAP Application Management
- Install MEAP Application

System Management

- Panel Display Order Settings
- Enhanced System Application Management
- System Application Management
- System Information**
- MEAP Application Information
- Check License
- Change Password
- MEAP Application Setting Information Management
- MEAP Application Log Management

System Management > System Information

System Information Updated On:09/21/2029 9:22:07 PM

Platform Information

Name	Version
MEAP Specifications	15.16.19.25.26.27.29.34.39.45.47.50.51.52.54.55.57.58.60.61.62.63.74
MEAP Contents	01.32
Java Virtual Machine	06.00.3

System Application Information

Display Details

Application Name	Installed on	Application ID	Status
DSL Installer Service	3.0.4.6 07/15/2011	2ca34a18-776a-4fd9-8de9-511a2953b733	Started
SMS Installer Service	3.1.0.27 07/15/2011	c70590d0-c691-49ef-9c23-3d9e452194db	Started
Service Management Service	2.11.0.13 07/15/2011	c6b78400-9a49-45a7-a08a-9aa393e62287	Started

Copyright CANON INC. 2011 All Rights Reserved

meap

Done Trusted sites | Protected Mode: Off 100%

Проверка сведений о приложениях

Можно проверить сведения об установленных или удаленных приложениях (за исключением системных приложений).

1

Запустите SMS (Service Management Service).

➤ "Запуск SMS (вход в систему)"

2

Нажмите кнопку [MEAP Application Information].

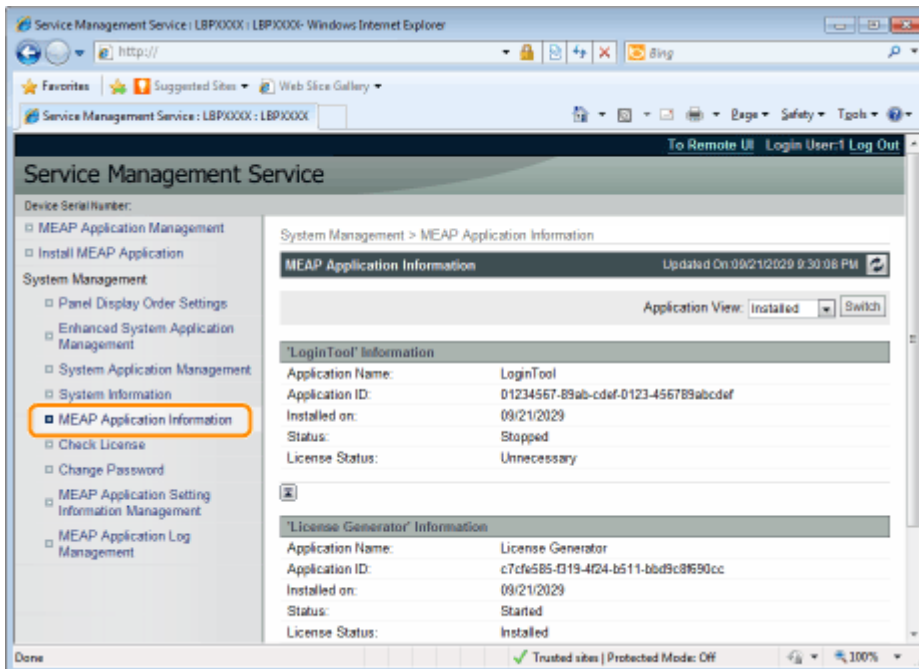

3

Отображаются сведения о приложениях.

(1) Выберите [Installed] или [Uninstalled].

(2) Нажмите кнопку [Switch].

[Installed]	Отображаются сведения об установленных приложениях (за исключением системных приложений).
[Uninstalled]	Отображаются сведения об удаленных приложениях (за исключением системных приложений).

Проверка файлов лицензии

Можно проверить содержание файла лицензии перед его установкой.

1

Запустите SMS (Service Management Service).

❖ "Запуск SMS (вход в систему)"

2

Нажмите кнопку [Check License].

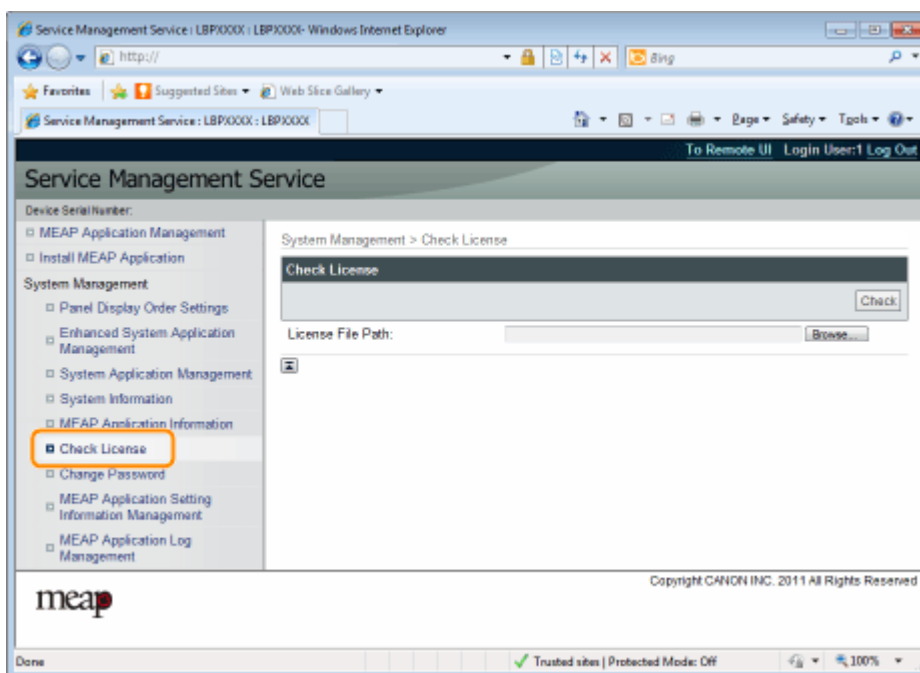

3

Либо выберите файл, нажав кнопку [Browse], либо введите местонахождение хранения файла.

4

Нажмите кнопку [Check].

→ Отображается содержание файла лицензии.

Изменение пароля SMS

ВАЖНО

Пароль SMS

- Для предотвращения несанкционированного доступа рекомендуется, чтобы перед началом использования SMS администратор изменил пароль.
- Этот пароль служит для предотвращения несанкционированного использования принтера. Не сообщайте его никому, кроме администратора.
- Постарайтесь не забыть свой пароль. Пользователь, забывший свой пароль, не сможет использовать SMS. В этом случае обратитесь к местному дилеру.

1

Запустите SMS (Service Management Service).

 "Запуск SMS (вход в систему)"

2

Нажмите кнопку [Change Password].

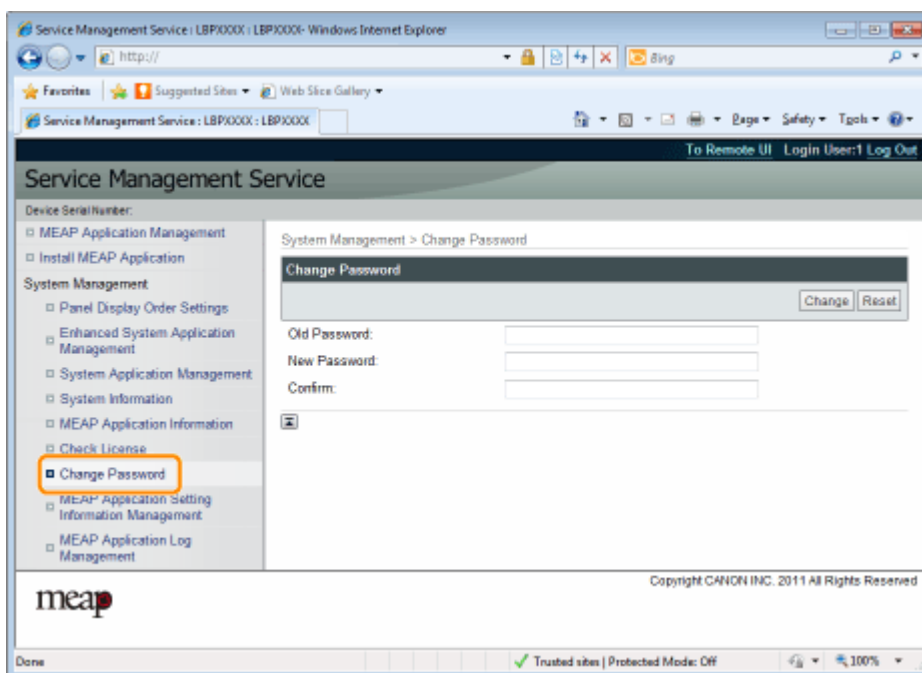

3

Задайте пароль.

- (1) Задайте пароль.
- (2) Нажмите кнопку [Change].

† Введите от 8 до 32 алфавитно-цифровых символов (a–z, A–Z и 0–9) в качестве пароля.

[Old Password]	Введите пароль, который используется в настоящий момент.
[New Password]	Введите новый пароль.
[Confirm]	Введите тот же пароль еще раз в поле [New Password].

Удаление сведений о настройке приложений MEAP

Удаляются данные приложений.

1

Запустите SMS (Service Management Service).

❏ "Запуск SMS (вход в систему)"

2

Нажмите кнопку [MEAP Application Setting Information Management].

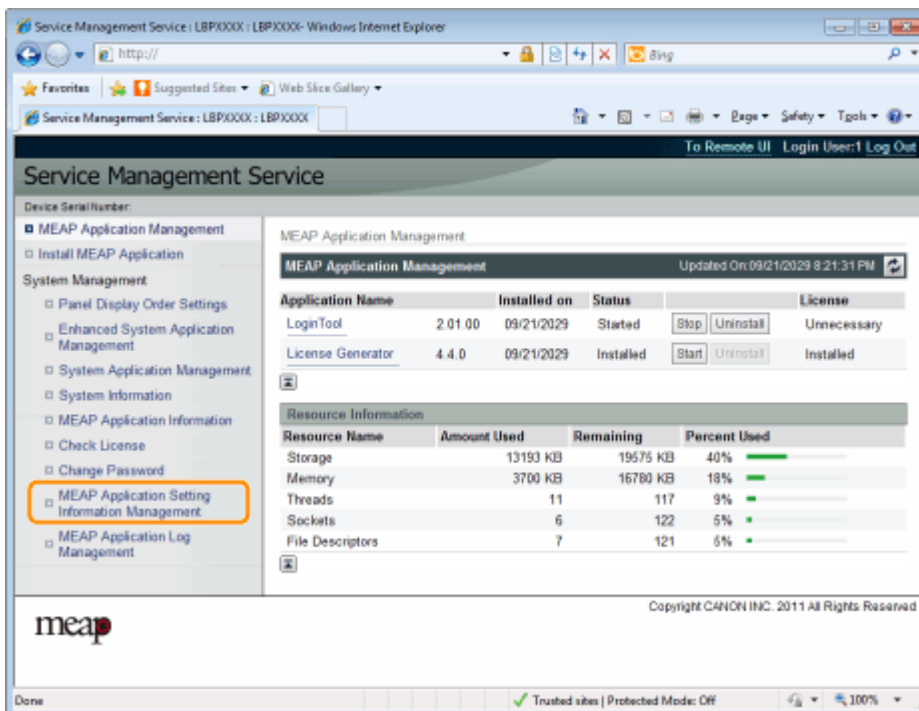

3

Установите флажок для того приложения, сведения о настройке которого требуется удалить, и нажмите кнопку [Delete].

Для того чтобы выбрать все приложения, нажмите кнопку [Select All].

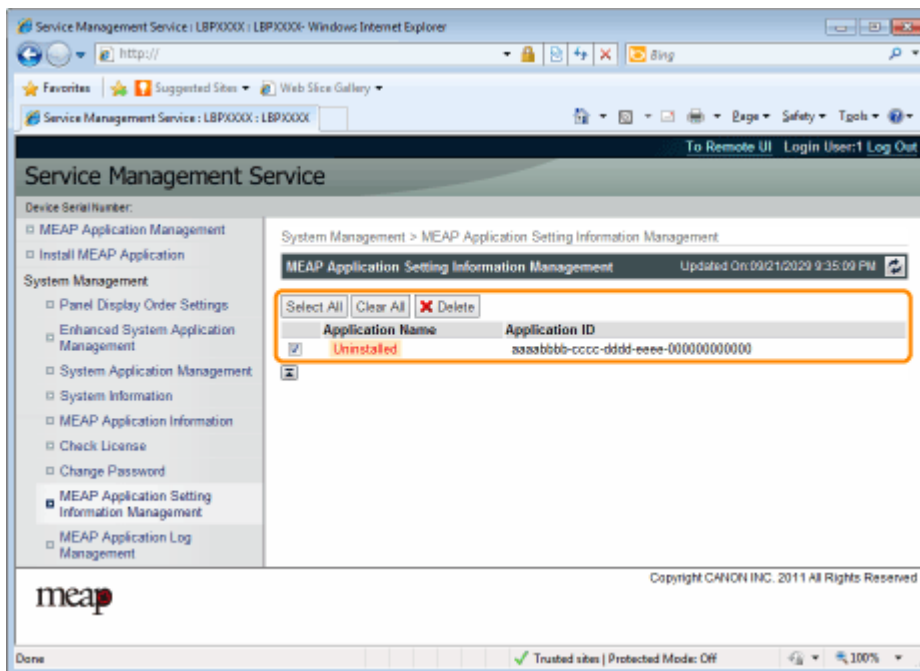

4

Нажмите кнопку [Yes].

→ Сведения о настройке приложения удалены.

Управление данными журнала приложений MEAP

Здесь выполняется загрузка и удаление данных журнала, полученных с помощью приложений MEAP.

[➤ Загрузка данных журнала](#)

[➤ Удаление данных журнала](#)

Загрузка данных журнала

1

Запустите SMS (Service Management Service).

❏ "Запуск SMS (вход в систему)"

2

Нажмите кнопку [MEAP Application Log Management].

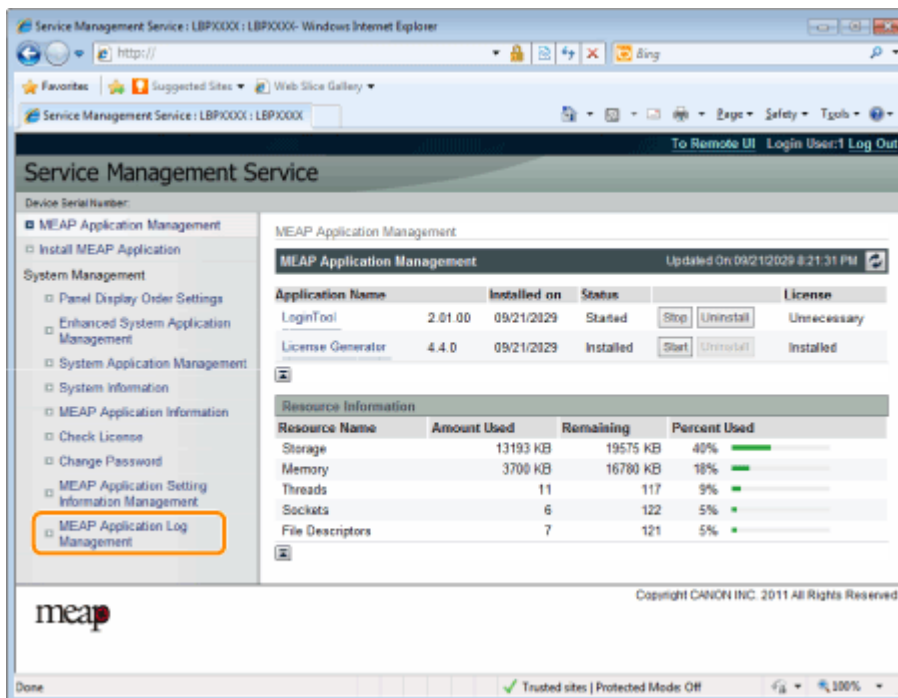

The screenshot shows a web browser window displaying the Service Management Service interface. The left sidebar contains a menu with the following items:

- MEAP Application Management
- Install MEAP Application
- System Management
 - Panel Display Order Settings
 - Enhanced System Application Management
 - System Application Management
 - System Information
 - MEAP Application Information
 - Check License
 - Change Password
 - MEAP Application Setting Information Management
 - MEAP Application Log Management** (highlighted with an orange box)

The main content area displays the MEAP Application Management page, which includes a table of installed applications and a resource information section.

Application Name	Installed on	Status	License
LoginTool	2.01.00 09/21/2029	Started	Unnecessary
License Generator	4.4.0 09/21/2029	Installed	Installed

Resource Name	Amount Used	Remaining	Percent Used
Storage	13193 KB	19575 KB	40%
Memory	3700 KB	16780 KB	18%
Threads	11	117	9%
Sockets	6	122	5%
File Descriptors	7	121	5%

3

Нажмите кнопку [Download Application Logs].

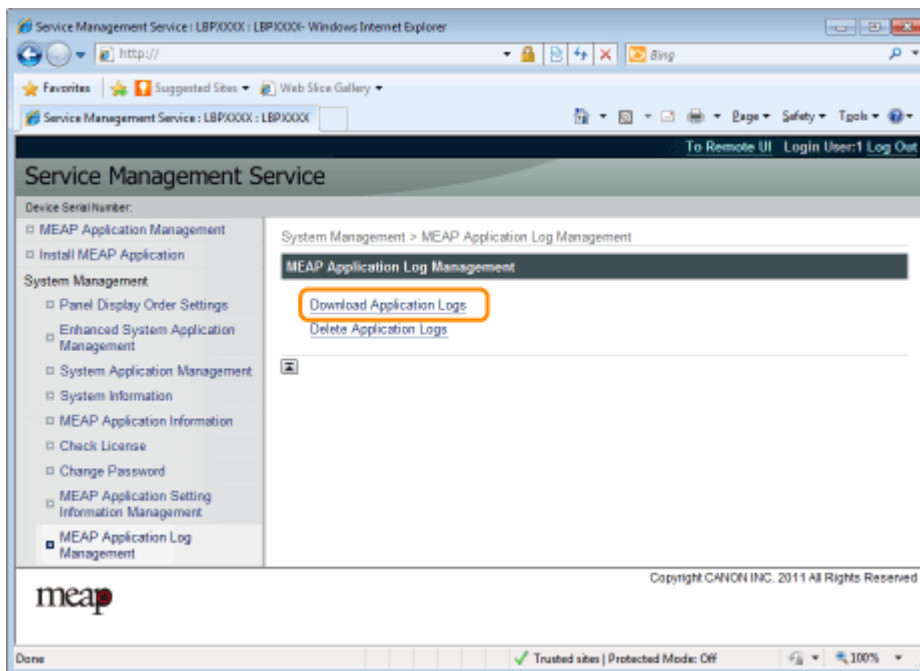

4

Следуйте указаниям, выводимым на экран, и укажите каталог для хранения файлов.

→ Файл журнала сохранен.

Удаление данных журнала

1

Запустите SMS (Service Management Service).

❏ "Запуск SMS (вход в систему)"

2

Нажмите кнопку [MEAP Application Log Management].

The screenshot shows a web browser window displaying the Service Management Service interface. The left sidebar contains a menu with the following items:

- MEAP Application Management
- Install MEAP Application
- System Management
 - Panel Display Order Settings
 - Enhanced System Application Management
 - System Application Management
 - System Information
 - MEAP Application Information
 - Check License
 - Change Password
 - MEAP Application Setting Information Management
 - MEAP Application Log Management** (highlighted with an orange box)

The main content area displays the MEAP Application Management page, which includes a table of installed applications and a resource information section.

Application Name	Installed on	Status	License
LoginTool	2.01.00 09/21/2029	Started	Unnecessary
License Generator	4.4.0 09/21/2029	Installed	Installed

Resource Name	Amount Used	Remaining	Percent Used
Storage	13193 KB	19575 KB	40%
Memory	3700 KB	16780 KB	18%
Threads	11	117	9%
Sockets	6	122	5%
File Descriptors	7	121	5%

3

Нажмите кнопку [Delete Application Logs].

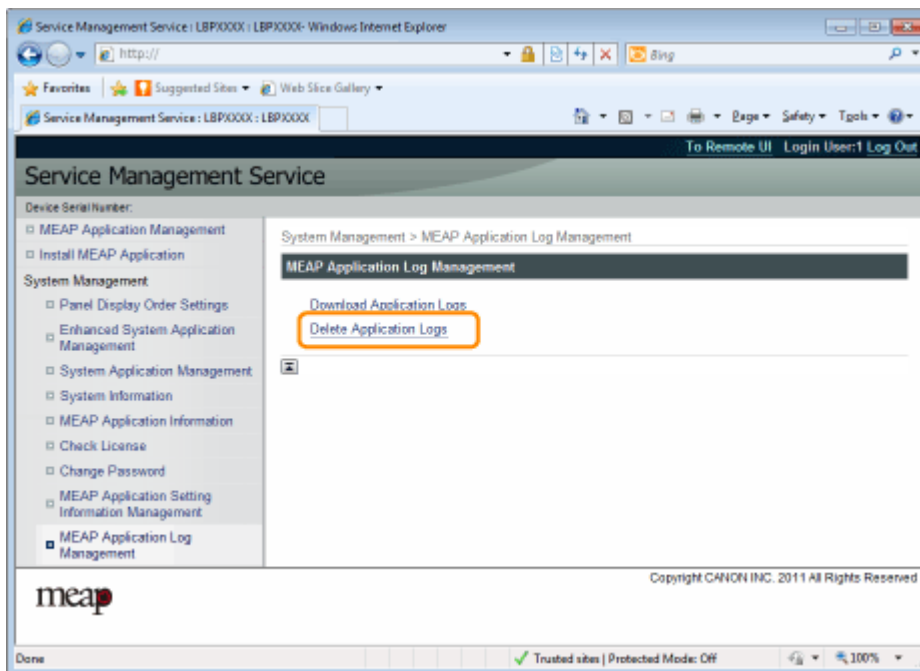

4

Щелкните [Да].

→ Данные журнала удалены.

Список сообщений об ошибках (MEAP)

В этом разделе приводится описание действий в случае отображения сообщений об ошибках при входе в систему или работе с SMS.

Сообщения об ошибках разделены на отдельные страницы. Щелкайте приведенные ниже ссылки и выполняйте необходимые действия.

[❖ Ошибки, связанные со страницей \[Login\]](#)

[❖ Ошибки, связанные со страницей \[MEAP Application Management\]](#)

[❖ Ошибки, связанные со страницей \[Install MEAP Application\]](#)

[❖ Ошибки, связанные со страницей \[Authentication Information Settings\]](#)

[❖ Ошибки, связанные со страницей \[License Management\]](#)

[❖ Ошибки, связанные со страницей \[Enhanced System Application Management\]](#)

[❖ Ошибки, связанные со страницами \[Check License\] и \[Change Password\]](#)

[❖ Ошибки, связанные со страницей \[MEAP Application Setting Information Management\]](#)

[❖ Ошибки, связанные со страницей \[MEAP Application Log Management\]](#)

[❖ Прочие ошибки](#)

Ошибки, связанные со страницей [Login]

- <The specified file does not exist or the file path is incorrect. Try to specify the path again.>
- <The contents of the specified file are incorrect or information is missing. Check the file.>
- <The specified switch license file cannot be used for password initialization. Try to specify the file again.>
- <Cannot initialize password because a used switch license file is specified. Try to specify the file again.>
- <Cannot initialize the password because another application is being installed, or the firmware being updated. Please wait a moment and then try again.>
- <You do not have permissions to use Service Management Service. Log in with administrator rights.>
- <Cannot login because another user is logged in or logout operations have not been successfully performed. Please wait a moment and then try this operation again.>
- <Error: <Подробная информация об ошибке>>

The specified file does not exist or the file path is incorrect. Try to specify the path again.

Проблема	Файл в указанном месте не существует, или неправильно указано местонахождение файла.
Действие	Укажите местонахождение файла правильно.

The contents of the specified file are incorrect or information is missing. Check the file.

Проблема	Указанный файл не является файлом передачи лицензии.
Действие	Убедитесь в том, что указанный файл является файлом передачи лицензии для инициализации пароля.
Проблема	В указанном файле отсутствует информация.
Действие	Пароль невозможно инициализировать с помощью указанного файла. Проверьте содержимое файла.

The specified switch license file cannot be used for password initialization. Try to specify the file again.

Проблема	Указанный файл не является файлом передачи лицензии для инициализации пароля.
Действие	Укажите файл передачи лицензии для инициализации пароля.

Cannot initialize password because a used switch license file is specified. Try to specify the file again.

Проблема	Указанный файл лицензии уже был установлен. Уже установленные файлы лицензии невозможно установить повторно.
Действие	Поскольку указанный файл лицензии невозможно установить, укажите другой файл.

**Cannot initialize the password because another application is being installed, or the firmware being updated.
Please wait a moment and then try again.**

	Он либо установлен в другом приложении вне SMS, либо не может служить для
--	---

Проблема	инициализации пароля, поскольку происходит обновление встроенного программного обеспечения.
Действие	Прежде чем инициализировать пароль, дождитесь завершения обработки.

You do not have permissions to use Service Management Service. Log in with administrator rights.

Проблема	Только пользователи с правами администратора могут входить в систему SMS, используя те же имя пользователя и пароль, что и для входа в систему принтера. Пользователь, пытающийся войти в систему, не может сделать это, поскольку не обладает правами администратора.
Действие	Войдите в систему заново, используя имя пользователя и пароль пользователя, обладающего правами администратора.

Cannot login because another user is logged in or logout operations have not been successfully performed. Please wait a moment and then try this operation again.

Проблема	Вход в систему невозможен в течение некоторого времени, поскольку в систему вошел другой пользователь или, если ранее в систему входил другой пользователь, процедура выхода из системы не была выполнена надлежащим образом.
Действие	Если в систему вошел другой пользователь, дождитесь его выхода из системы. Если другой пользователь не вошел в систему, дождитесь отмены блокировки.

Error: <Подробная информация об ошибке>

Проблема	По какой-либо причине произошла ошибка. Подробности см. в пункте <Подробная информация об ошибке>.
Действие	Если способы устранения, приведенные в пункте <Подробная информация об ошибке> не ясны, обратитесь к местному авторизованному дилеру Canon или в торговое представительство.

Ошибки, связанные со страницей [MEAP Application Management]

- <Cannot start this application because there is no distributable software in the application. Get a distributable software.>
- <Cannot start this application because the number of bootable applets has exceeded the limit. Start this application after stopping other applications.>
- <A license is needed to start this application. Try to start it again after installing a license.>
- <Cannot start this application because system resources (memory, threads, sockets, file descriptors, disk space, or screen size) required to start the application may not be available. <Ресурсы>>
- <Cannot uninstall this application because the license file has not been deleted. Uninstall the application after deleting the license in the [License Management] page.>
- <The name listed in the file for the application and the applet name to register with Applet Viewer Service are different. Check the file.>
- <Cannot start this application because application setting information is being processed. Please wait a moment and then try again.>
- <Error: <Подробная информация об ошибке>>

Cannot start this application because there is no distributable software in the application. Get a distributable software.

Проблема	Запуск приложения невозможен, поскольку оно не содержит модулей, подлежащих повторному распространению.
Действие	Обратитесь к разработчику приложения.

Cannot start this application because the number of bootable applets has exceeded the limit. Start this application after stopping other applications.

Проблема	Приложение, которое вы пытаетесь запустить, содержит апплеты. Если бы приложение было запущено, количество апплетов, которые должны быть загружены в систему, превысило бы предел (пять апплетов), поэтому запустить приложение невозможно.
Действие	Сначала уменьшите количество апплетов, работающих в системе, остановив работу приложения, которое содержит апплет, а затем перезапустите приложение.

A license is needed to start this application. Try to start it again after installing a license.

Проблема	Невозможно запустить приложение, поскольку не установлен файл лицензии.
Действие	Установите файл лицензии, а затем перезапустите приложение.

Cannot start this application because system resources (memory, threads, sockets, file descriptors, disk space, or screen size) required to start the application may not be available. <Ресурсы>

Проблема	Приложение невозможно запустить, поскольку системные ресурсы для открытия приложения могут быть недоступны для выделения.
Действие	Перезапустите это приложение после остановки работы других приложений. Возможно, на этот раз оно запустится.

Cannot uninstall this application because the license file has not been deleted. Uninstall the application after deleting the license in the [License Management] page.

Проблема	Невозможно удалить это приложение, поскольку файл лицензии для этого приложения все еще существует в принтере.

Действие	Удалите приложение после удаления лицензии на странице [License Management].
-----------------	--

The name listed in the file for the application and the applet name to register with Applet Viewer Service are different. Check the file.

Проблема	Приложение невозможно запустить, поскольку имя апплета, которое приложение пытается зарегистрировать в службе Applet Viewer Service, отличается от имени апплета, содержащемся в файле приложения.
Действие	Поскольку необходимо внести исправления в файл приложения, обратитесь к разработчику приложения.

Cannot start this application because application setting information is being processed. Please wait a moment and then try again.

Проблема	Приложение невозможно запустить, так как производится удаление данных приложения.
Действие	После завершения удаления данных приложения снова запустите приложение.

Error: <Подробная информация об ошибке>

Проблема	По какой-либо причине произошла ошибка. Подробности см. в пункте <Подробная информация об ошибке>.
Действие	Если способы устранения, приведенные в пункте <Подробная информация об ошибке> не ясны, обратитесь к местному авторизованному дилеру Canon или в торговое представительство.

Ошибки, связанные со страницей [Install MEAP Application]

- <The file for the application to install does not exist or the file path is incorrect. Try to specify the path again.>
- <The file for the license to install does not exist or the file path is incorrect. Try to specify the path again.>
- <The manifest is not listed in the specified file. Check the file.>
- <The contents of the file for the application to install are incorrect or information is missing. Check the file.>
- <The contents of the file for the license to install are incorrect or information is missing. Check the file.>
- <The following information is missing in file for the specified application. Check the file. <Информация отсутствует>>
- <The following information in the specified application is incorrect. Check the file. <Информация неточная>>
- <Cannot install this application because a code signing has not been confirmed to be valid. Get a valid code signing.>
- <Cannot install this license because the specified application and license do not correspond. Try to specify a path for the license file again.>
- <The number of applications that can be installed has exceeded the limit. Try to install this application after uninstalling other applications.>
- <Cannot install this license because the number of license file ID logs that can be saved has exceeded the limit. Contact your service representative.>
- <Cannot install because a used license file is specified. Try to specify the file again.>
- <To install the specified application, a license file must be installed at the same time. Specify a license file.>
- <The specified file is a system application. Install the application from the [Enhanced System Application Management] page.>
- <The specified application does not require a license.>
- <The specified license does not match this device. Specify an installable license.>
- <The specified application does not support this device.>
- <Cannot install this application because an applet included in the specified application has exceeded the area that can be displayed in the device panel.>
- <The specified file is an update file. Stop the application that you want update and then install the file.>
- <Cannot install the application because the license requirement is different. Uninstall the specified application, and then try to install the application again.>
- <Cannot install this application because storage space has been exceeded. Uninstall other applications and then try to install it again.>
- <Could not cancel installation. Installation has been successfully completed.>
- <This application does not support the MEAP version of the device. Contact your service representative after checking the application version.>
- <The specified application cannot be installed on this device.>
- <The process is canceled because the system has been shut down. Restart the system, and then perform the process again.>
- <Cannot install the application or license because another application is being installed, or the firmware being updated. Please wait a moment and then try again.>
- <Error: <Подробная информация об ошибке>>

The file for the application to install does not exist or the file path is incorrect. Try to specify the path again.

Проблема	Указанный файл не существует, или неправильно указано местонахождение файла.
Действие	Укажите местонахождение файла правильно.

The file for the license to install does not exist or the file path is incorrect. Try to specify the path again.

Проблема	Файл лицензии в указанном месте не существует, или неправильно указано местонахождение файла.
Действие	Укажите местонахождение файла правильно.

The manifest is not listed in the specified file. Check the file.

Проблема	Манифест для файла, указанного в качестве файла приложения, не существует.
Действие	Это приложение невозможно установить. Обратитесь к разработчику приложения.

The contents of the file for the application to install are incorrect or information is missing. Check the file.

Проблема	Либо содержимое файлов, указанных в качестве файлов приложения, неправильное, либо отсутствует информация.
Действие	Этот файл приложения невозможно установить. Проверьте файл. Если проблем с файлами нет, обратитесь к разработчику приложения или в службу поддержки приложения.

The contents of the file for the license to install are incorrect or information is missing. Check the file.

Проблема	Либо содержимое файлов, указанных в качестве файлов лицензии, неправильное, либо отсутствует информация.
Действие	Этот файл лицензии невозможно установить. Проверьте файл. Если проблем с файлами нет, обратитесь к разработчику приложения или в службу поддержки приложения.

The following information is missing in file for the specified application. Check the file.
<Информация отсутствует>

Проблема	Приложение невозможно установить, поскольку необходимая информация не включена в файл приложения.
Действие	Проверьте файл. Если проблем с файлами нет, обратитесь к разработчику приложения или в службу поддержки приложения относительно данных в пункте <Информация отсутствует>.

The following information in the specified application is incorrect. Check the file. <Информация неточная>

Проблема 1	Информация <Информация неточная> в файле приложения не может быть распознана как правильная информация.
Действие	Обратитесь к разработчику приложения или в службу поддержки приложения.
Проблема 2	Если информация <Информация неточная> относится к характеристикам MEAP, значения характеристик MEAP приложения и значения характеристик MEAP принтера не совпадают.
Действие	Обратитесь к местному авторизованному дилеру Canon или в торговое представительство.

Cannot install this application because a code signing has not been confirmed to be valid. Get a valid code signing.

Проблема 1	Не удастся подтвердить, что в файле приложения имеется действующая подпись программы.

Действие	Выполните операцию подписи программы для приложения правильно.
Проблема 2	Файл мог быть изменен.
Действие	Обратитесь к разработчику приложения.

Cannot install this license because the specified application and license do not correspond. Try to specify a path for the license file again.

Проблема	Приложение невозможно установить, поскольку указанный файл лицензии не соответствует указанному приложению.
Действие	Укажите файл лицензии, который соответствует приложению.

The number of applications that can be installed has exceeded the limit. Try to install this application after uninstalling other applications.

Проблема	Максимальное количество приложений, которые можно установить, – восемь. Совершена попытка установить приложение сверх этого количества.
Действие	Можно установить его, сначала удалив другое установленное приложение (если это не системное приложение).

Cannot install this license because the number of license file ID logs that can be saved has exceeded the limit. Contact your service representative.

Проблема	Файл лицензии невозможно установить, поскольку количество журналов идентификационных сведений о лицензионных файлах, содержащихся в файле лицензии, превысило количество, которое может быть сохранено.
Действие	Обратитесь к местному авторизованному дилеру Canon или в торговое представительство.

Cannot install because a used license file is specified. Try to specify the file again.

Проблема	Уже установленные файлы лицензии невозможно установить повторно. Указанный файл лицензии уже был установлен.
Действие	Поскольку указанный файл лицензии невозможно установить, укажите другой файл.

To install the specified application, a license file must be installed at the same time. Specify a license file.

Проблема	Приложение невозможно установить, пока одновременно не будет указан файл лицензии, соответствующий приложению.
Действие	Указывая приложение, укажите соответствующий файл лицензии, а затем установите их.

The specified file is a system application. Install the application from the [Enhanced System Application Management] page.

Проблема	Указанный файл является системным приложением. Его нельзя установить с этой страницы [Install MEAP Application].
Действие	Установите его со страницы [Enhanced System Application Management].

The specified application does not require a license.

Проблема	Были указаны файл приложения и файл лицензии, однако указанный файл приложения не требует файла лицензии.
Действие	Установите приложение, не указывая файл лицензии.

The specified license does not match this device. Specify an installable license.

Проблема	Файлы лицензии содержат сведения о серийных номерах принтеров, в которых файл лицензии может быть установлен. Указанную лицензию невозможно установить, поскольку она не содержит сведения о серийном номере принтера.
Действие	Укажите файл лицензии, который соответствует серийному номеру принтера.

The specified application does not support this device.

Проблема	Некоторые приложения могут быть установлены только в принтерах определенных моделей. Его нельзя установить в принтере этой модели.
Действие	Укажите приложение, которое поддерживает этот принтер.

Cannot install this application because an applet included in the specified application has exceeded the area that can be displayed in the device panel.

Проблема	Приложение невозможно установить, поскольку размер области отображения апплета, включенного в приложение, превышает размер области, которая может быть отображена на рабочей панели принтера.
Действие	Установите приложение, которое содержит апплеты, поддерживающие принтер.

The specified file is an update file. Stop the application that you want update and then install the file.

Проблема	Указанный файл приложения является файлом для обновления приложения, которое уже установлено. Прежде чем выполнить обновление, необходимо остановить работу приложения, которое требуется обновить.
Действие	Остановите работу приложения, которое требуется обновить, а затем выполните обновление заново.

Cannot install the application because the license requirement is different. Uninstall the specified application, and then try to install the application again.

Проблема	Совершена попытка модернизировать уже установленное приложение с использованием версии того же приложения с другими требованиями к лицензии.
Действие	Выполните модернизацию, используя те же условия лицензии.

Cannot install this application because storage space has been exceeded. Uninstall other applications and then try to install it again.

Проблема	Приложение невозможно установить из-за нехватки свободного пространства для хранения.
Действие	Освободите пространство для хранения, удалив приложение, которое не используется.

Could not cancel installation. Installation has been successfully completed.

Проблема	Кнопка [Cancel] была нажата в тот момент, когда операцию установки невозможно было отменить.
Действие	Отключите файл лицензии, загрузите его со страницы [License Management], а затем удалите его.

This application does not support the MEAP version of the device. Contact your service representative after checking the application version.

Проблема	Указанное приложение невозможно установить, поскольку оно не поддерживает версию MEAP этого принтера.
Действие	Обратитесь к разработчику приложения.

The specified application cannot be installed on this device.

Проблема	Указанное приложение невозможно установить, поскольку в принтере недостаточно свободной памяти.
Действие	Обратитесь к местному авторизованному дилеру Canon или в торговое представительство.

The process is canceled because the system has been shut down. Restart the system, and then perform the process again.

Проблема	Не удалось завершить установку из-за конфликта с завершением работы системы.
Действие	Перезапустите принтер и выполните установку заново.

Cannot install the application or license because another application is being installed, or the firmware being updated. Please wait a moment and then try again.

Проблема	Либо оно установлено в другом приложении вне SMS, либо приложение невозможно установить, поскольку произошло обновление встроенного программного обеспечения.
Действие	Прежде чем устанавливать приложение, дождитесь завершения обработки.

Error: <Подробная информация об ошибке>

Проблема	По какой-либо причине произошла ошибка. Подробности см. в пункте <Подробная информация об ошибке>.
Действие	Если способы устранения, приведенные в пункте <Подробная информация об ошибке> не ясны, обратитесь к местному авторизованному дилеру Canon или в торговое представительство.

Ошибки, связанные со страницей [Authentication Information Settings]

- <Settings are incorrect.>
- <The [Department ID] is incorrect. Enter an integer for the [Department ID].>
- <The [Department ID] is not entered.>
- <Could not set authentication information because an error occurred.>
- <Could not delete authentication information because an error occurred.>

Settings are incorrect.

- Проверьте, не используется ли неправильный пароль.
- Введите в качестве идентификатора подразделения не более 7 цифр.
- Проверьте, зарегистрирован ли в устройстве идентификатор подразделения.

Проблема	Невозможно задать сведения для аутентификации, поскольку либо введенный идентификатор подразделения не существует, либо PIN-код был введен неправильно.
Действие	Введите идентификатор подразделения и PIN-код, зарегистрированные в принтере.

The [Department ID] is incorrect. Enter an integer for the [Department ID].

Проблема	Введенный идентификатор подразделения является положительным целым числом, однако зарегистрированный идентификатор подразделения не является положительным целым числом.
Действие	Введите правильный идентификатор подразделения, зарегистрированный в устройстве.

The [Department ID] is not entered.

Проблема	Поле идентификатора подразделения оставлено пустым.
Действие	Укажите идентификатор подразделения.

Could not set authentication information because an error occurred.

Проблема	По какой-либо причине произошла ошибка, поэтому не удалось задать сведения для аутентификации.
Действие	Обратитесь к местному авторизованному дилеру Canon или в торговое представительство.

Could not delete authentication information because an error occurred.

Проблема	По какой-либо причине произошла ошибка, поэтому не удалось удалить сведения для аутентификации.
Действие	Обратитесь к местному авторизованному дилеру Canon или в торговое представительство.

Ошибки, связанные со страницей [License Management]

- <The specified file does not exist or the file path is incorrect. Try to specify the path again.>
- <The contents of the file for the license to install are incorrect or information is missing. Check the file.>
- <Cannot install this license because the specified license does not correspond to this application. Try to specify a path for the license file again.>
- <Cannot install this license because the number of license file ID logs that can be saved has exceeded the limit. Contact your service representative.>
- <Cannot install because a used license file is specified. Try to specify the file again.>
- <The specified license does not match this device. Specify an installable license.>
- <Could not cancel installation. Installation has been successfully completed.>
- <Cannot install the license because another application is being installed, or the firmware being updated. Please wait a moment and then try again.>
- <Cannot disable the license file because this application has been started. Disable the license file after stopping the application.>
- <Error: <Подробная информация об ошибке>>

The specified file does not exist or the file path is incorrect. Try to specify the path again.

Проблема	Файл в указанном месте не существует, или неправильно указано местонахождение файла.
Действие	Укажите местонахождение файла правильно.

The contents of the file for the license to install are incorrect or information is missing. Check the file.

Проблема	Либо содержимое файла неправильное, либо информация отсутствует.
Действие	Этот файл лицензии невозможно установить. Обратитесь к разработчику приложения.

Cannot install this license because the specified license does not correspond to this application. Try to specify a path for the license file again.

Проблема	Указанный файл лицензии не соответствует приложению, поэтому установить их невозможно.
Действие	Укажите файл лицензии, который соответствует приложению. Убедитесь в том, что файл манифеста, содержащийся в файле лицензии, правильный.

Cannot install this license because the number of license file ID logs that can be saved has exceeded the limit. Contact your service representative.

Проблема	Файл лицензии невозможно установить, поскольку количество журналов идентификационных сведений о лицензионных файлах, содержащихся в файле лицензии, превысило количество, которое может быть сохранено.
Действие	Обратитесь к местному авторизованному дилеру Canon или в торговое представительство.

Cannot install because a used license file is specified. Try to specify the file again.

Проблема	Согласно спецификациям, файл лицензии, который уже установлен, не может быть установлен повторно. Указанный файл лицензии уже был установлен.
-----------------	---

Действие	Поскольку указанный файл лицензии невозможно установить, укажите другой файл.
-----------------	---

The specified license does not match this device. Specify an installable license.

Проблема	Файлы лицензии содержат списки принтеров, в которых их можно установить. Указанный файл лицензии невозможно установить в этом принтере.
Действие	Укажите файл лицензии, который можно установить в этом принтере.

Could not cancel installation. Installation has been successfully completed.

Проблема	Кнопка [Cancel] была нажата в тот момент, когда операцию установки невозможно было отменить.
Действие	Отключите файл лицензии, загрузите его со страницы [License Management], а затем удалите его.

**Cannot install the license because another application is being installed, or the firmware being updated.
Please wait a moment and then try again.**

Проблема	Либо он установлено в другом приложении вне SMS, либо файл лицензии невозможно установить, поскольку произошло обновление встроенного программного обеспечения.
Действие	Прежде чем устанавливая файл лицензии, дождитесь завершения обработки.

Cannot disable the license file because this application has been started. Disable the license file after stopping the application.

Проблема	Лицензию нельзя отключить, если соответствующее приложение все еще работает.
Действие	Остановите работу приложения, которое соответствует лицензии, прежде чем отключать лицензию.

Error: <Подробная информация об ошибке>

Проблема	По какой-либо причине произошла ошибка. Подробности см. в пункте <Подробная информация об ошибке>.
Действие	Если способы устранения, приведенные в пункте <Подробная информация об ошибке> не ясны, обратитесь к разработчику приложения.

Ошибки, связанные со страницей [Enhanced System Application Management]

- <Cannot start this application because there is no distributable software in the application. Get a distributable software.>
- <Cannot start this application because the number of bootable applets has exceeded the limit. Start this application after stopping other applications.>
- <Cannot start this application because system resources (memory, threads, sockets, file descriptors, disk space, or screen size) required to start the application may not be available. <Ресурсы>>
- <The name listed in the file for the application and the applet name to register with Applet Viewer Service are different. Check the file.>
- <The following login services cannot be uninstalled:
 - Заданный в настоящий момент сервис для входа в систему
 - Сервисы для входа в систему, которые будут активированы после перезапуска устройства
 - Сервисы аутентификации для входа в систему, используемые по умолчанию
 The currently set login service can be uninstalled after the device is restarted.>
- <The file for the application to install does not exist or the file path is incorrect. Try to specify the path again.>
- <The manifest is not listed in the specified file. Check the file.>
- <The file for the license to install does not exist or the file path is incorrect. Try to specify the path again.>
- <The contents of the file for the application to install are incorrect or information is missing. Check the file.>
- <The contents of the file for the license to install are incorrect or information is missing. Check the file.>
- <Cannot install this application because a code signing has not been confirmed to be valid. Get a valid code signing.>
- <Cannot install this license because the specified application and license do not correspond. Try to specify a path for the license file again.>
- <The specified file is not system application. Check the file.>
- <Cannot install this license because the number of license file ID logs that can be saved has exceeded the limit. Contact your service representative.>
- <Cannot install because a used license file is specified. Try to specify the file again.>
- <To install the specified application, a license file must be installed at the same time. Specify a license file.>
- <The following information in the specified application is incorrect. Check the file. <Информация неточная>>
- <The following information is missing in file for the specified application. Check the file. <Информация отсутствует>>
- <The specified application does not support this device.>
- <The specified license does not match this device. Specify an installable license.>
- <Cannot install this application because an applet included in the specified application has exceeded the area that can be displayed in the device panel.>
- <The specified file is an update file. Stop the application that you want update and then install the file.>
- <The specified file is an update file for a login service that is currently set. Switch to another login service, restart the device, and then install the file.>
- <Cannot install this application because storage space has been exceeded. Uninstall other applications and then try to install it again.>
- <Could not cancel installation. Installation has been successfully completed.>
- <The process is canceled because the system has been shut down. Restart the system, and then perform the process again.>
- <Cannot install the application or license because another application is being installed, or the firmware being updated. Please wait a moment and then try again.>
- <Error: <Подробная информация об ошибке>>

Cannot start this application because there is no distributable software in the application. Get a distributable software.

Проблема	Запуск приложения невозможно, поскольку оно не содержит модулей, подлежащих повторному распространению.
Действие	Обратитесь к разработчику приложения.

Cannot start this application because the number of bootable applets has exceeded the limit. Start this application after stopping other applications.

Проблема	Приложение, которое вы пытаетесь запустить, содержит апплеты. Если бы приложение было запущено, количество апплетов, которые должны быть загружены в систему, превысило бы предел (пять апплетов), поэтому запустить приложение невозможно.
Действие	Сначала уменьшите количество апплетов, работающих в системе, остановив работу приложения, которое содержит апплет, а затем перезапустите приложение.

Cannot start this application because system resources (memory, threads, sockets, file descriptors, disk space, or screen size) required to start the application may not be available. <Ресурсы>

Проблема	Приложение невозможно запустить, поскольку системные ресурсы для открытия приложения могут быть недоступны для выделения.
Действие	Перезапустите это приложение после остановки работы других приложений. Возможно, на этот раз оно запустится.

The name listed in the file for the application and the applet name to register with Applet Viewer Service are different. Check the file.

Проблема	Приложение невозможно запустить, поскольку имя апплета, которое приложение пытается зарегистрировать в службе Applet Viewer Service, отличается от имени апплета, содержащегося в файле приложения.
Действие	Поскольку необходимо внести исправления в файл приложения, обратитесь к разработчику приложения.

The following login services cannot be uninstalled:

- The currently set login service
- Login services that will be enabled after the device is restarted
- Default Authentication login services

The currently set login service can be uninstalled after the device is restarted.

Проблема	Текущая заданная служба регистрации, служба регистрации, которая включается после перезапуска аппарата, и служба регистрации для аутентификации по умолчанию не могут быть удалены.
Действие	Не удаляйте текущую заданную службу регистрации, службу регистрации, которая включается после перезапуска аппарата, и службу регистрации для аутентификации по умолчанию. Для удаления текущей заданной службы регистрации выполните процедуру ее удаления после перезапуска аппарата.

The file for the application to install does not exist or the file path is incorrect. Try to specify the path again.

Проблема	Указанный файл не существует, или неправильно указано местонахождение файла.
Действие	Укажите местонахождение файла правильно.

The manifest is not listed in the specified file. Check the file.

Проблема	Манифест для файла, указанного в качестве файла приложения, не существует.
Действие	Это приложение невозможно установить. Обратитесь к разработчику приложения.

The file for the license to install does not exist or the file path is incorrect. Try to specify the path again.

Проблема	Указанный файл не существует, или неправильно указано местонахождение файла.
Действие	Укажите местонахождение файла правильно.

The contents of the file for the application to install are incorrect or information is missing. Check the file.

Проблема	Либо содержимое файлов, указанных в качестве файлов приложения, неправильное, либо отсутствует информация.
Действие	Этот файл приложения невозможно установить. Проверьте файл. Если проблем с файлами нет, обратитесь к разработчику приложения или в службу поддержки приложения.

The contents of the file for the license to install are incorrect or information is missing. Check the file.

Проблема	Либо содержимое файлов, указанных в качестве файлов лицензии, неправильное, либо отсутствует информация.
Действие	Этот файл лицензии невозможно установить. Проверьте файл. Если проблем с файлами нет, обратитесь к разработчику приложения или в службу поддержки приложения.

Cannot install this application because a code signing has not been confirmed to be valid. Get a valid code signing.

Проблема 1	Не удается подтвердить, что в файле приложения имеется действующая подпись программы.
Действие	Выполните операцию подписи программы для приложения правильно.
Проблема 2	Файл мог быть изменен.
Действие	Обратитесь к разработчику приложения.

Cannot install this license because the specified application and license do not correspond. Try to specify a path for the license file again.

Проблема	Приложение невозможно установить, поскольку указанный файл лицензии не соответствует указанному приложению.
Действие	Укажите файл лицензии, который соответствует приложению.

The specified file is not system application. Check the file.

Проблема	Указанный файл не является системным приложением. Его нельзя установить со страницы [Enhanced System Application Management].
Действие	Установите его со страницы [Install MEAP Application].

Cannot install this license because the number of license file ID logs that can be saved has exceeded the limit. Contact your service representative.

--	--

Проблема	Файл лицензии невозможно установить, поскольку количество журналов идентификационных сведений о лицензионных файлах, содержащихся в файле лицензии, превысило количество, которое может быть сохранено.
Действие	Обратитесь к местному авторизованному дилеру Canon или в торговое представительство.

Cannot install because a used license file is specified. Try to specify the file again.

Проблема	Уже установленные файлы лицензии невозможно установить повторно. Указанный файл лицензии уже был установлен.
Действие	Поскольку указанный файл лицензии невозможно установить, укажите другой файл.

To install the specified application, a license file must be installed at the same time. Specify a license file.

Проблема	Приложение невозможно установить, пока одновременно не будет указан файл лицензии, соответствующий приложению.
Действие	Указывая приложение, укажите соответствующий файл лицензии, а затем установите их.

The following information in the specified application is incorrect. Check the file. <Информация неточная>

Проблема 1	Информация <Информация неточная> в файле приложения не может быть распознана как правильная информация.
Действие	Обратитесь к разработчику приложения или в службу поддержки приложения.
Проблема 2	Если информация <Информация неточная> относится к характеристикам MEAP, значения характеристик MEAP приложения и значения характеристик MEAP принтера не совпадают.
Действие	Обратитесь к местному авторизованному дилеру Canon или в торговое представительство.

The following information is missing in file for the specified application. Check the file. <Информация отсутствует>

Проблема	Приложение невозможно установить, поскольку необходимая информация не включена в приложение.
Действие	Проверьте файл. Если проблем с файлами нет, обратитесь к разработчику приложения или в службу поддержки приложения относительно данных в пункте <Информация отсутствует>.

The specified application does not support this device.

Проблема	Некоторые приложения могут быть установлены только в принтерах определенных моделей. Его нельзя установить в принтере этой модели.
Действие	Укажите приложение, которое поддерживает этот принтер.

The specified license does not match this device. Specify an installable license.

--	--

Проблема	Файлы лицензии содержат сведения о серийных номерах принтеров, в которых файл лицензии может быть установлен. Указанную лицензию невозможно установить, поскольку она не содержит сведения о серийном номере принтера.
Действие	Укажите файл лицензии, который соответствует серийному номеру этого принтера.

Cannot install this application because an applet included in the specified application has exceeded the area that can be displayed in the device panel.

Проблема	Приложение невозможно установить, поскольку размер области отображения апплета, включенного в приложение, превышает размер области, которая может быть отображена на рабочей панели принтера.
Действие	Установите приложение, которое содержит апплеты, поддерживающие принтер.

The specified file is an update file. Stop the application that you want update and then install the file.

Проблема	Указанный файл приложения является файлом для обновления приложения, которое уже установлено. Прежде чем выполнить обновление, необходимо остановить работу приложения, которое требуется обновить.
Действие	Остановите работу приложения, которое требуется обновить, а затем выполните обновление заново.

The specified file is an update file for a login service that is currently set. Switch to another login service, restart the device, and then install the file.

Проблема	Хотя указанный файл приложения является файлом обновления для службы регистрации, заданной в настоящий момент, он не может обновить службу регистрации, которая уже запущена.
Действие	Для того чтобы установить файл обновления для службы регистрации, запустите другую службу регистрации, а затем установите файл обновления.

Cannot install this application because storage space has been exceeded. Uninstall other applications and then try to install it again.

Проблема	Приложение невозможно установить из-за нехватки свободного пространства для хранения.
Действие	Освободите пространство для хранения, удалив приложение, которое не используется.

Could not cancel installation. Installation has been successfully completed.

Проблема	Кнопка [Cancel] была нажата в тот момент, когда операцию установки невозможно было отменить.
Действие	Отключите файл лицензии, загрузите его со страницы [License Management], а затем удалите его.

The process is canceled because the system has been shut down. Restart the system, and then perform the process again.

Проблема	Не удалось завершить установку из-за конфликта с завершением работы системы.

Действие	Перезапустите принтер и выполните установку заново.
-----------------	---

Cannot install the application or license because another application is being installed, or the firmware being updated. Please wait a moment and then try again.

Проблема	Либо оно установлено в другом приложении вне SMS, либо приложение невозможно установить, поскольку произошло обновление встроенного программного обеспечения.
Действие	Прежде чем устанавливать приложение, дождитесь завершения обработки.

Error: <Подробная информация об ошибке>

Проблема	По какой-либо причине произошла ошибка. Подробности см. в пункте <Подробная информация об ошибке>.
Действие	Если способы устранения, приведенные в пункте <Подробная информация об ошибке> не ясны, обратитесь к местному авторизованному дилеру Canon или в торговое представительство.

Ошибки, связанные со страницами [Check License] и [Change Password]

- <The specified file does not exist or the file path is incorrect. Try to specify the path again.>
- <The contents of the specified file are incorrect or information is missing. Check the file.>
- <The specified switch license file cannot be used to delete the license file ID log. Try to specify the path again.>
- <The specified license is already installed. Installed license file information cannot be displayed.>
- <Cannot perform the operation because another application is being installed, or the firmware being updated. Please wait a moment and then try again.>
- <The old password is incorrect.>
- <The new password is incorrect. Enter the password with 8 to 32 single-byte alphanumeric characters.>
- <The new password and password to confirm do not match.>
- <Error: <Подробная информация об ошибке>>

The specified file does not exist or the file path is incorrect. Try to specify the path again.

Проблема	Файл в указанном месте не существует, или неправильно указано местонахождение файла.
Действие	Укажите местонахождение файла правильно.

The contents of the specified file are incorrect or information is missing. Check the file.

Проблема 1	Неправильное содержимое файла. (Был указан файл, не являющийся файлом лицензии.)
Действие	Убедитесь в том, что указанный файл является файлом лицензии.
Проблема 2	В файле отсутствует информация.
Действие	Проверьте содержимое файла.

The specified switch license file cannot be used to delete the license file ID log. Try to specify the path again.

Проблема	Указанный файл не является файлом передачи лицензии для удаления журнала идентификаторов файлов лицензии.
Действие	Попытайтесь указать местонахождение файла передачи лицензии для удаления журнала идентификаторов файлов лицензии.

The specified license is already installed. Installed license file information cannot be displayed.

Проблема	Сведения о файлах лицензии, которые уже установлены в этом принтере, не могут быть отображены.
Действие	Укажите другой файл лицензии.

**Cannot perform the operation because another application is being installed, or the firmware being updated.
Please wait a moment and then try again.**

Проблема	Либо оно установлено в другом приложении вне SMS, либо сведения о файлах лицензии не может быть отображены, поскольку произошло обновление
-----------------	--

	встроенного программного обеспечения.
Действие	Прежде чем выводить на экран сведения о файлах лицензии, дождитесь завершения обработки.

The old password is incorrect.

Проблема	Текстовая строка, введенная в качестве текущего пароля, отличается от текущего пароля.
Действие	Введите правильный пароль.

The new password is incorrect. Enter the password with 8 to 32 single-byte alphanumeric characters.

Проблема	Новый пароль содержит менее 8 символов или более 33 символов. Используются символы, которые не допускается использовать в паролях.
Действие	Введите новый пароль, который содержит от 8 до 32 алфавитно-цифровых символов (a–z, A–Z и 0–9).

The new password and password to confirm do not match.

Проблема	Пароль нельзя изменить, поскольку новый пароль и подтверждение пароля не совпадают.
Действие	Введите новый пароль и ту же текстовую строку в качестве подтверждения пароля.

Error: <Подробная информация об ошибке>

Проблема	По какой-либо причине произошла ошибка. Подробности см. в пункте <Подробная информация об ошибке>.
Действие	Если способы устранения, приведенные в пункте <Подробная информация об ошибке> не ясны, обратитесь к местному авторизованному дилеру Canon или в торговое представительство.

Ошибки, связанные со страницей [MEAP Application Setting Information Management]

- <Cannot delete the setting information for the selected applications because it is in use by currently running applications. Stop the following applications, or stop all applications except for login services, and then delete the setting information. <Имя приложения>>
- <Could not delete MEAP application setting information because an error occurred.>

Cannot delete the setting information for the selected applications because it is in use by currently running applications.

Stop the following applications, or stop all applications except for login services, and then delete the setting information.

<Имя приложения>

Проблема	Приложение находится в одном из следующих состояний. <ul style="list-style-type: none">• Started (Запущено)• Starting (Запускается)• Stopping (Останавливается)
Действие	Вернитесь на предыдущую страницу с помощью кнопки [Назад], переведите приложения, соответствующие сообщению об ошибке, в любое другое состояние, кроме "Started," "Starting" или "Stopping", затем еще раз попробуйте выполнить удаление.

Could not delete MEAP application setting information because an error occurred.

Проблема	По какой-либо причине произошла ошибка, поэтому не удалось удалить сведения о настройке.
Действие	Вернитесь к предыдущей странице с помощью кнопки [Назад].

Ошибки, связанные со страницей [MEAP Application Log Management]

- <Cannot download application logs because application logs do not exist.>
- <Could not delete application logs because an error occurred.>
- <Could not download application logs because an error occurred.>

Cannot download application logs because application logs do not exist.

Проблема	Журнал приложений не существует.
Действие	Вернитесь к предыдущей странице с помощью кнопки [Назад].

Could not download application logs because an error occurred.

Проблема	По какой-либо причине произошла ошибка, поэтому не удалось загрузить журнал.
Действие	Вернитесь к предыдущей странице с помощью кнопки [Назад].

Could not delete application logs because an error occurred.

Проблема	По какой-либо причине произошла ошибка, поэтому не удалось удалить журнал.
Действие	Вернитесь к предыдущей странице с помощью кнопки [Назад].

Прочие ошибки

- <Cannot find the specified application. It may have been uninstalled by another user.>

Cannot find the specified application. It may have been uninstalled by another user.

Проблема	Приложение для операции, которую требуется выполнить, не существует.
Действие	Вернитесь к предыдущей странице с помощью кнопки [Назад].

Использование настоящего руководства

В этой главе описывается порядок использования настоящего руководства.

[❖ Операционная среда настоящего руководства](#)

[❖ Вид экрана настоящего руководства](#)

- ❖ Главная страница
- ❖ Тематическая страница
- ❖ Карта сайта
- ❖ Метод поиска

[❖ Просмотр настоящего руководства](#)

<Чтобы найти требуемое содержимое>

- **Выбор значка категории**
На главной странице выберите значок требуемой категории.
❖ "Главная страница"
- **Поиск на карте сайта**
На карте сайта отображается список всех разделов настоящего руководства, отсортированный по категориям. Можно непосредственно отображать разделы из категории.
❖ "Карта сайта"
- **Функция поиска текста**
В настоящем руководстве можно искать текст по ключевому слову. Можно открыть необходимый раздел в результатах поиска, введя ключевое слово. Эта функция поддерживает поиск с условием "И".
❖ "Метод поиска"

Операционная среда настоящего руководства

Для использования настоящего руководства необходим веб-браузер. Гарантируется работа в приведенных ниже веб-браузерах.

Windows

- Internet Explorer 6.0 или более поздняя версия
- Firefox 2.x или более поздняя версия

Mac OS

- Safari 3.x или более поздняя версия
- Firefox 3.x или более поздняя версия

ПРИМЕЧАНИЕ

Включение функции сценариев

Перед использованием настоящего руководства включите в веб-браузере функцию сценариев.

Вид экрана настоящего руководства

В этом разделе описан вид экрана настоящего руководства.

В этом разделе страница, отображаемая сразу запуска настоящего руководства, называется "Главная страница", а описание, содержащееся в руководстве, называется "Тематическая страница".

"Карта сайта" отображается с помощью кнопки [Карта сайта], расположенной в правом верхнем углу настоящего руководства.

Панель поиска служит для поиска в настоящем руководстве.

На каждой странице используется своя компоновка экрана, для ознакомления с инструкциями выберите следующие ссылки.

[➤ Главная страница](#)

[➤ Тематическая страница](#)

[➤ Карта сайта](#)

[➤ Метод поиска](#)

Главная страница

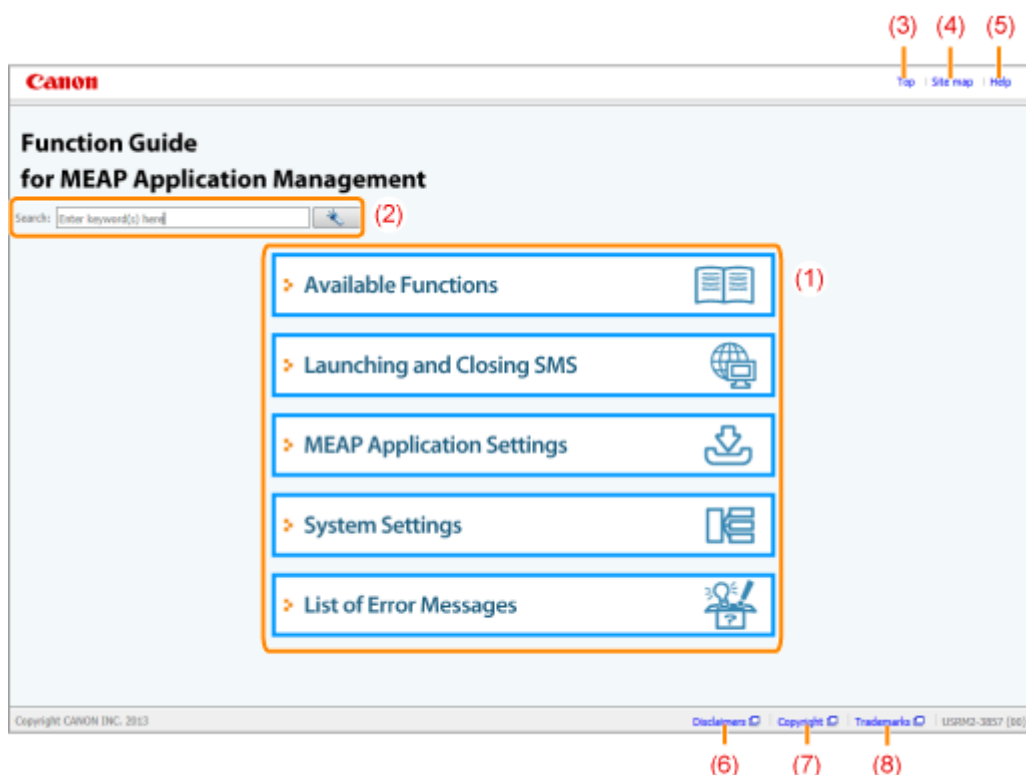

(1) Выберите функцию

Приводятся инструкции для каждой из функций и описывается способ управления.

(2) [Поиск]

Панель поиска отображается, если ввести ключевое слово или слова и щелкнуть [].
Подробнее см. в разделе "[Метод поиска](#)".

(3) [В начало]

Отображение главной страницы настоящего руководства.

(4) [Карта сайта]

Отображение всего содержимого настоящего руководства.

(5) [Справка]

Отображение сведений о том, как пользоваться настоящим руководством.

(6) [Отказ от обязательств]

Отображение отказов от обязательств.

(7) [Авторское право]

Отображение информации об авторских правах.

(8) [Торговые марки]

Отображение торговых марок.

Тематическая страница

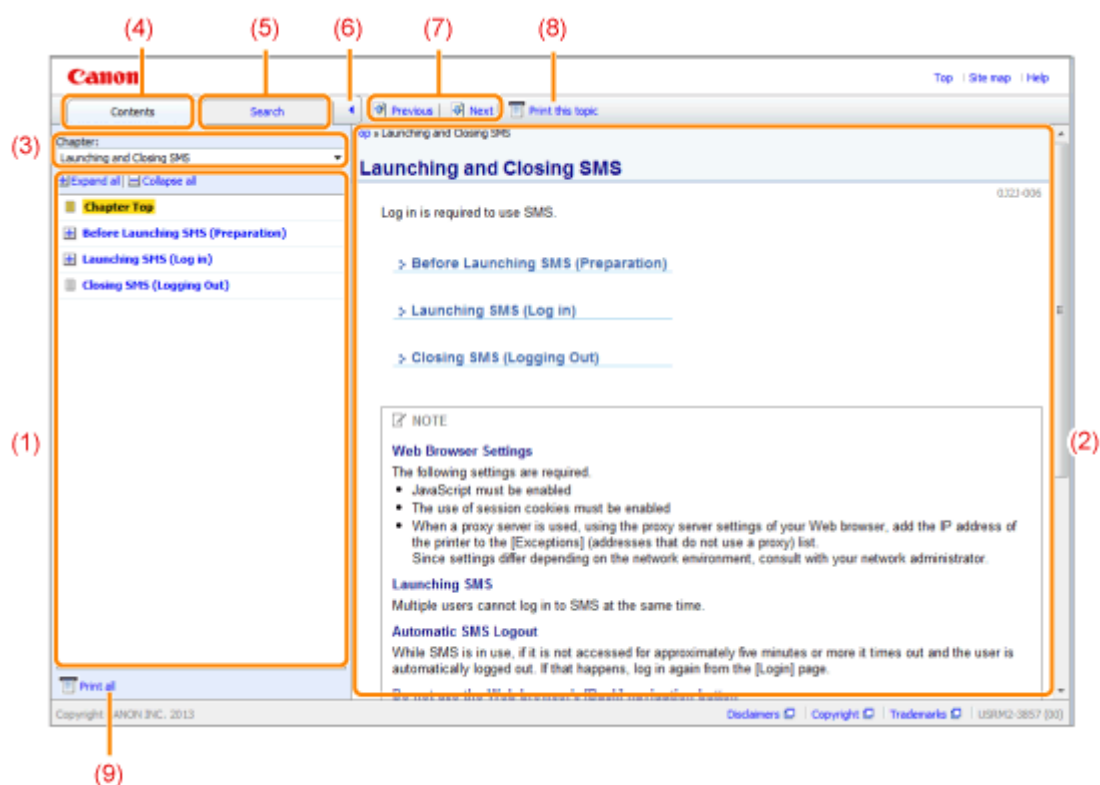

(1) Содержание главы

Список содержания главы. Щелкнув каждый пункт, можно отобразить его описание на тематической странице.

Щелкните [+], чтобы развернуть меню, или [-] чтобы свернуть меню.

Можно также щелкнуть [+ Развернуть все], чтобы развернуть все меню, или [- Свернуть все], чтобы свернуть все меню.

(2) Тематическая страница

Отображение описания каждого пункта.

Текущее расположение отображаемого раздела отображается в левом верхнем углу тематической страницы. Щелкните ссылку для перехода на более высокий уровень.

(3) Меню [Глава]

В раскрывающемся меню можно выбрать другую главу.

(4) Вкладка [Содержание]

Щелкните для отображения панели содержания главы.

(5) Вкладка [Поиск]

Щелкните для отображения панели поиска.

Подробнее см. раздел "Метод поиска."

(6) [<]

Щелкните для отображения или скрытия панели содержимого главы/панели поиска.

(7) [Назад]/[Далее]

Щелкните, чтобы перейти к предыдущему или следующему разделу.

(8) [Печатать этот раздел]

Печать только отображаемой на странице темы.

(9) [Печатать все]

Печать всего содержимого главы.

Карта сайта

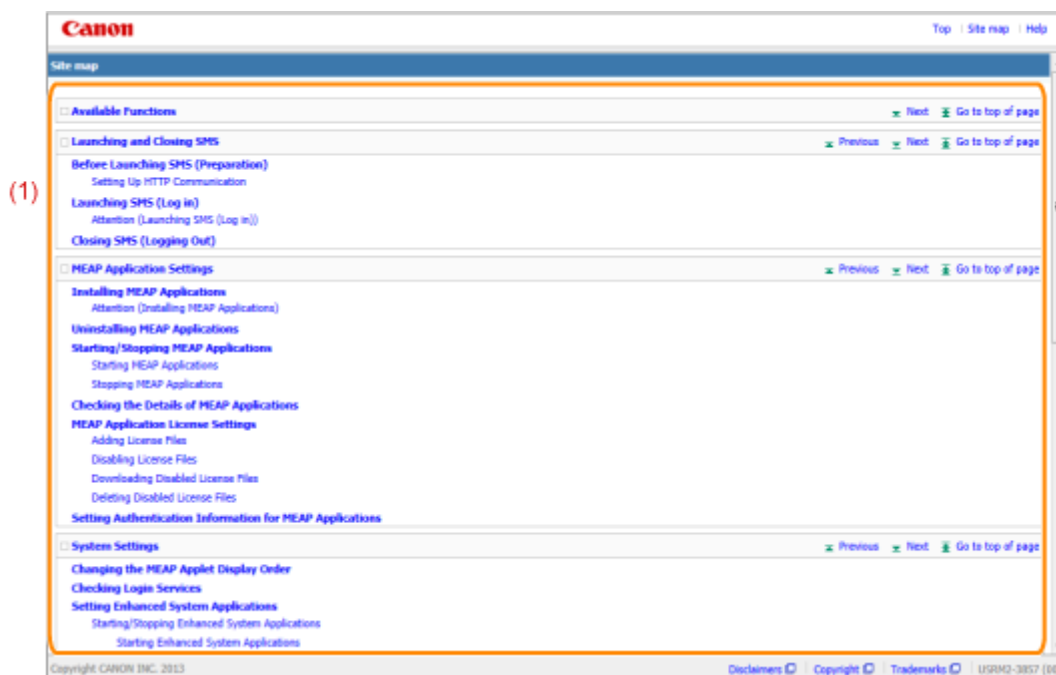

(1)

(1) Полное содержание

Отображаются все главы и разделы настоящего руководства. Щелкните элемент для просмотра содержимого.

Метод поиска

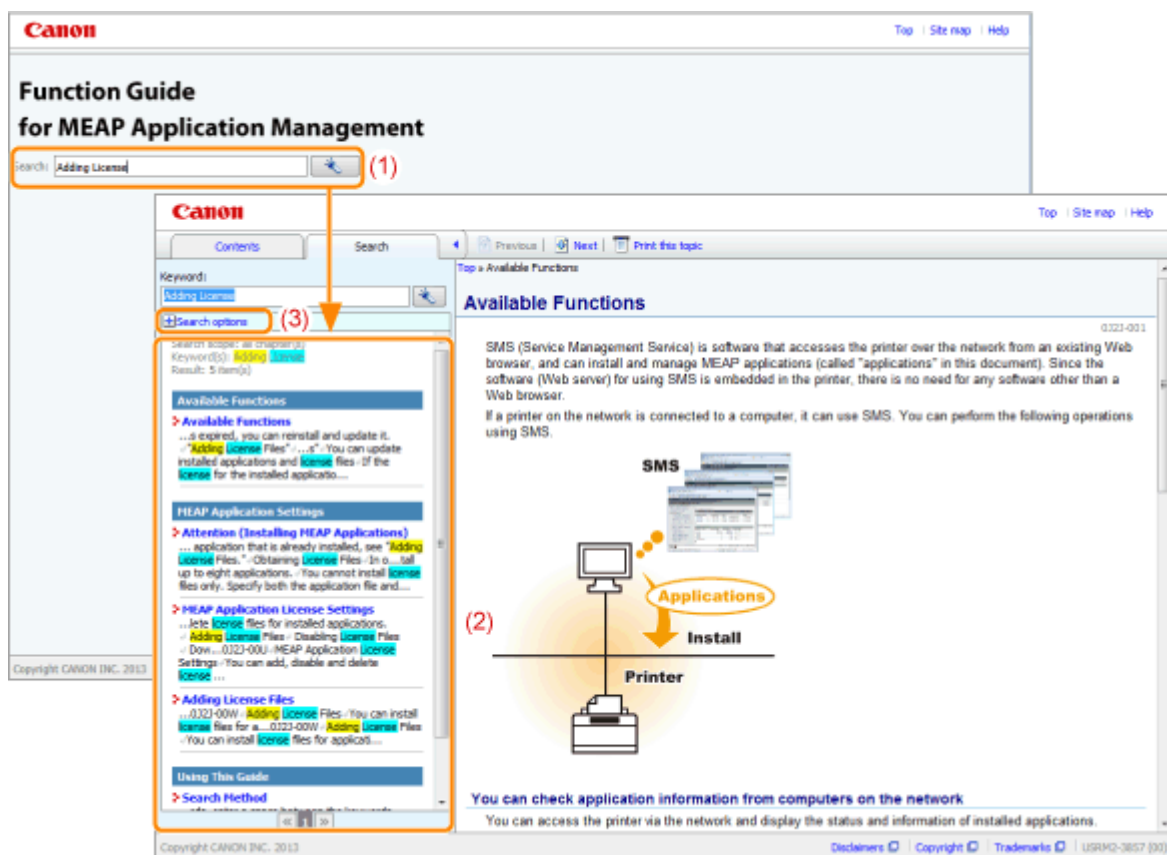

(1) Поиск



Если ввести строку символов в поле [Поиск] на главной странице или в текстовое поле [Ключевое слово] в панели поиска и затем щелкнуть [], отображаются результаты поиска.

В настоящем руководстве доступна функция поиска с условием "И", так что результаты поиска можно уточнить, введя два или более ключевых слов. При вводе слов вводите между ними пробелы.

- **Пример.** Добавление лицензии (если нужно отобразить страницы, на которых встречаются слова "Добавление" и "Лицензия")

(2) Результат поиска

Отображение результатов поиска по ключевому слову.

Если результатов поиска больше 10, можно просмотреть другие результаты, щелкнув [], [] или цифру под результатом.

(3) [Параметры поиска]

Щелкните для отображения параметров поиска.

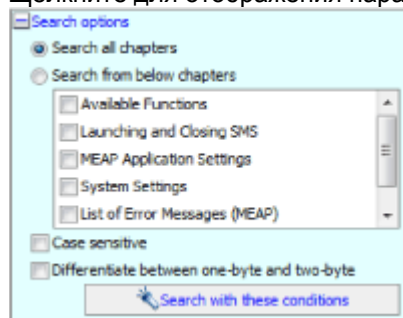

Параметры поиска можно использовать для задания главы, в которой требуется производить поиск, учета регистра символов и учета различий одно- и двухбайтных символов. Щелкните [Поиск с этими условиями], чтобы произвести поиск с указанными условиями.

Просмотр настоящего руководства

Символы, используемые в настоящем руководстве

Далее приводятся символы, используемых в настоящем руководстве для пояснения ограничений при обращении, мер предосторожности и указаний, которые необходимо соблюдать в целях безопасной эксплуатации.

ВАЖНО

Содержит требования по эксплуатации и ограничения. Внимательно ознакомьтесь с этими положениями в целях надлежащей эксплуатации аппарата и во избежание повреждения аппарата или имущества.

ПРИМЕЧАНИЕ

Содержит разъяснение операции или дополнительные сведения о ней. Настоятельно рекомендуется прочесть эти примечания.

Клавиши и кнопки, используемые в настоящем руководстве

Ниже приводятся примеры отображения клавиш панели управления и экранных кнопок в настоящем руководстве.

Тип	Обозначение в настоящем руководстве	Пример
Клавиши панели управления	[Клавиши [Название клавиши]]	Клавиша [Сеть]
Настройки, отображаемые на панели управления	<Название настройки, отображаемое на дисплее>	<Вкл.>
Кнопки на экране компьютера и т.д.	[Название кнопки и т. д.]	[ОК]

Снимки экранов, используемые в настоящем руководстве

На снимках экрана, используемых в настоящем руководстве, показаны параметры по умолчанию. В зависимости от конфигурации системы содержание снимков экрана может частично отличаться.

Отказ от обязательств

Внесение изменений в сведения, содержащиеся в данном руководстве, производится без уведомления.

КОМПАНИЯ CANON INC. НЕ ДАЕТ НИКАКИХ ГАРАНТИЙ В ОТНОШЕНИИ ЭТИХ СВЕДЕНИЙ, КАК ЯВНО СФОРМУЛИРОВАННЫХ, ТАК И ПОДРАЗУМЕВАЕМЫХ, ЗА ИСКЛЮЧЕНИЕМ ПРИВЕДЕННЫХ ЗДЕСЬ, КУДА БЕЗ ОГРАНИЧЕНИЙ ВХОДЯТ ГАРАНТИИ, ОТНОСЯЩИЕСЯ К ПРИГОДНОСТИ ДЛЯ ПРОДАЖ, ТОВАРНОМУ СОСТОЯНИЮ, СООТВЕТСТВИЮ КОНКРЕТНОЙ ЦЕЛИ ИСПОЛЬЗОВАНИЯ ИЛИ ЗАЩИТЕ ОТ НАРУШЕНИЯ ПАТЕНТНОГО ПРАВА. КОМПАНИЯ CANON INC. НЕ ПРИНИМАЕТ НА СЕБЯ ОТВЕТСТВЕННОСТЬ ЗА ЛЮБОЙ ПРЯМОЙ, СЛУЧАЙНЫЙ ИЛИ КОСВЕННЫЙ УЩЕРБ ЛЮБОГО ХАРАКТЕРА, А ТАКЖЕ ЗА ПОТЕРИ И ЗАТРАТЫ, ВЫЗВАННЫЕ ИСПОЛЬЗОВАНИЕМ ДАННЫХ СВЕДЕНИЙ.

Copyright

Copyright 2015 by Canon Inc. Все права защищены.

Без получения предварительного письменного разрешения компании Canon Inc. никакие части этого издания нельзя воспроизводить или распространять в какой бы то ни было форме или какими-либо средствами, как электронными, так и механическими, включая фотокопирование и запись, или посредством каких бы то ни было систем хранения и получения информации.

Торговые марки

- "MEAP" является товарным знаком компании CANON Inc. и относится к "платформе приложения" для принтеров и многофункциональных устройств Canon.
- Apple, AppleTalk, EtherTalk, LocalTalk, Mac, Mac OS и Safari являются товарными знаками Apple Inc., зарегистрированными в США и других странах.
- Microsoft, Windows, Windows Vista, Windows Server и Internet Explorer являются зарегистрированными товарными знаками или товарными знаками Microsoft Corporation в США и/или других странах.
- This product contains the Universal Font Scaling Technology or UFST[®] under license from Monotype Imaging, Inc. UFST[®] is a trademark of Monotype Imaging, Inc. registered in the United States Patent and Trademark Office and may be registered in certain jurisdictions.
- UFST: Copyright[©] 1989 - 1996, 1997, 2003, 2004, 2008, all rights reserved, by Monotype Imaging Inc.



- Java and all Java based trademarks and logos are trademarks or registered trademarks of Oracle and/or its affiliates.



- Adobe, PostScript, and the PostScript logo are either registered trademarks or trademarks of Adobe Systems Incorporated in the United States and/or other countries.
- Copyright[©] 2007 -08 Adobe Systems Incorporated. All rights reserved.
- Protected by U.S. Patents 5,737,599; 5,781,785; 5,819,301; 5,929,866; 5,943,063; 6,073,148; 6,515,763; 6,639,593; 6,754,382; 7,046,403; 7,213,269; 7,242,415; Patents pending in the U.S. and other countries.
- All instances of the name PostScript in the text are references to the PostScript language as defined by Adobe Systems Incorporated unless otherwise stated. The name PostScript also is used as a product trademark for Adobe Systems' implementation of the PostScript language interpreter.
- Except as otherwise stated, any reference to a "PostScript printing device," "PostScript display device," or similar item refers to a printing device, display device or item (respectively) that contains PostScript technology created or licensed by Adobe Systems Incorporated and not to devices or items that purport to be merely compatible with the PostScript language.
- Adobe, the Adobe logo, PostScript, the PostScript logo, and PostScript 3 are either registered trademarks or trademarks of Adobe Systems Incorporated in the United States and/or other countries.
- Linux is a registered trademark of Linus Torvalds. Microsoft and Windows are either registered trademarks or trademarks of Microsoft Corporation in the United States and/or other countries.
- All other trademarks are the property of their respective owners.
- Все остальные названия продуктов и марок являются зарегистрированными товарными знаками, товарными знаками или знаками обслуживания своих соответствующих владельцев.