

INSTRUCTION MANUAL

РУКОВОДСТВО ПО ЭКСПЛУАТАЦИИ

ІНСТРУКЦІЯ З ЕКСПЛУАТАЦІЇ

ПАЙДАЛАНУ НҰҚАУЛЫҒЫ

GB	ELECTRIC KETTLE.....	3
RUS	ГРИЛЬ ЭЛЕКТРИЧЕСКИЙ.....	4
UA	ГРИЛЬ ЕЛЕКТРИЧНИЙ.....	6
KZ	ЭЛЕКТР ГРИЛЬ.....	7
EST	ELEKTRIGRILL.....	9
LV	ELEKTRISKAIS GRILS.....	10
LT	ELEKTRINĖ KEPSNINĖ.....	12
H	ELEKTROMOS GRILLSŰTŐ.....	13
RO	GRĂȚAR ELECTRIC.....	15



GB DESCRIPTION

1. Body
2. Cover
3. Lock the lid
4. Handle
5. Power indicator light
6. Heating indicator light
7. Temperature controller

UA СКЛАД ВИРОБУ

1. Корпус
2. Кришка
3. Фіксатор кришки
4. Ручка, що не нагрівається
5. Світловий індикатор живлення
6. Світловий індикатор нагрівання
7. Регулятор температури

EST TOOTE EHTUS

1. Korpus
2. Kaas
3. Kaane fiksaator
4. Mittekuumenev käepide
5. Toitevoolu valgusindikaator
6. Kuumenemise valgusindikaator
7. Temperatuuriregulaator

LT GAMINIO KONSTRUKCIJA

1. Korpusas
2. Dangtelis
3. Dangtelio fiksavimo įtaisas
4. Neįkaistanti rankenėlė
5. Maitinimo šviesos indikatorius
6. Įkaitimo šviesos indikatorius
7. Temperatūros reguliatorius

RO DESCRIEREA

1. Carcasă
2. Capac
3. Fixatorul capacului
4. Mâner rece
5. Indicator luminos de conectare
6. Indicator luminos de încălzire
7. Regulator temperatură

RUS УСТРОЙСТВО ИЗДЕЛИЯ

1. Корпус
2. Крышка
3. Фиксатор крышки
4. Ненагревающаяся ручка
5. Световой индикатор питания
6. Световой индикатор нагрева
7. Регулятор температуры

KZ БҰЙЫМНЫҢ ҚҰРЫЛЫМЫ

1. Корпус
2. Қақпақ
3. Қақпақтың бекіткіші
4. Қызып кетпейтін тұтқа
5. Қоректің жарық индикаторы
6. Қыздырудың жарық индикаторы
7. Температураны реттеу тетігі

LV IZSTRĀDĀJUMA UZBŪVE

1. Korpus
2. Vāks
3. Vāka fiksators
4. Nesilstošs rokturis
5. Barošanas gaismas indikators
6. Sildīšanas gaismas indikators
7. Temperatūras regulators

H TERMÉK SZERKEZETE

1. Készüléktest
2. Fedél
3. Fedélrögzítő
4. Felmelegedés gátló fogantyú
5. Tápellátási égő
6. Melegedési égő
7. Hőmérséklet-szabályozó

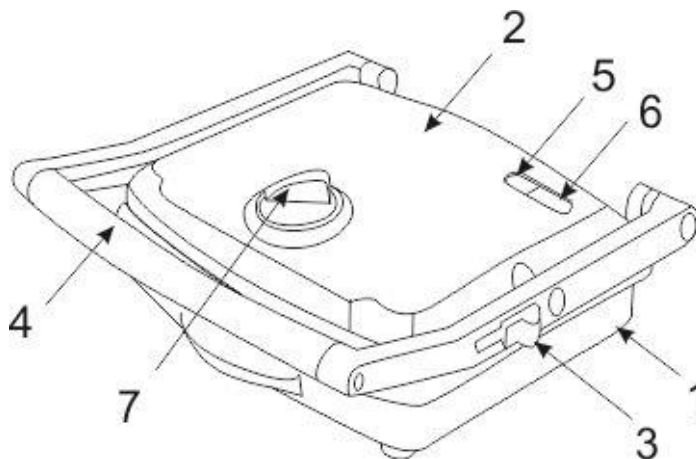

220-240 V ~50 Hz	1830-2200 W	2.0 / 2.3 kg	
------------------	-------------	--------------	--

GB INSTRUCTION MANUAL**IMPORTANT SAFEGARDS**

- Please read this instruction manual carefully before use and keep in a safe place for future reference.
- Incorrect operation and improper handling can lead to malfunction of the appliance and injuries to the user.
- Before connecting the appliance for the first time check that voltage indicated on the rating label corresponds to the mains voltage in your home.
- For home use only. Do not use for industrial purposes. Do not use the appliance for any other purposes than described in this instruction manual.
- Do not use outdoors.
- Always unplug the appliance from the power supply before cleaning and when not in use.
- To prevent risk of electric shock and fire, do not immerse the appliance in water or any other liquids. If it has happened DO NOT TOUCH the appliance, unplug it immediately and check in a service center.
- Do not use product near water.
- Do not place the appliance or its parts close to open flame, cooking or other heating appliances.
- This appliance is not intended for use by persons (including children) with reduced physical, sensory or mental capabilities, or lack of experience and knowledge, unless they have been given supervision or instruction concerning use of the appliances by a person responsible for their safety.
- Children should be supervised to ensure that they do not play with the appliance.
- Do not leave the appliance switched on when not in use.
- Do not use other attachments than those supplied.
- Do not operate after malfunction or cord damage. Do not attempt to repair, adjust or replace parts in the appliance. Check and repair the malfunctioning appliance in the nearest service center only.
- Do not attempt to repair, adjust or replace parts in the appliance. Repair the malfunctioning appliance in the nearest service center.
- Keep the cord away from sharp edges and hot surfaces.
- Do not pull, twist, or wrap the power cord around the appliance. A special compartment at the bottom of the device is provided for storing the cord.
- Do not move the appliance until it cools down completely.
- Never use sharp objects to take out device! When taking out device, be careful not to damage the heating wires.
- Do not touch any metal part of the outer surface of the appliance as it may heat to a very high temperature.
- Do not insert device that are too thick or wrapped in aluminum foil to avoid electric shock or fire.
- To prevent fire, in any case does not cover the appliance during operation.
- The manufacturer reserves the right to introduce minor changes into the product design without prior notice, unless such changes influence significantly the product safety, performance, and functions.
- If the product has been exposed to temperatures below 0°C for some time it should be kept at room temperature for at least 2 hours before turning it on.
- The appliance is not designed for use with external timer or separate remote control system.
- Production date mentioned on the unit and/or on the packing materials and documentations.
-  Caution! Hot surface!

OPERATION

- This electric grill can be used for cooking meat, fish, vegetables, sandwiches and mushrooms.

BEFORE FIRST USE

- During the first use the new heating elements can emit a specific odor and a small amount of smoke. This is not a malfunction. Do not eat the first portion of the cooked product.
- Lightly grease with butter or vegetable oil the baking surfaces before the unit is used for the first time
- Use the device for about 10 minutes with the toasting surfaces closed
- Unplug and wipe the inner surface of the unit gently with a damp, clean cloth

COOKING

- Put the plug into the mains socket, the red led lights up.
- When the appliance starts to heat up, the green lamp indicator of heating will light up.
- Without opening the unit, wait until the indicator lamp of the heating will go out, it means the cooking temperature is reached and you can start cooking.
- Open the cover, put the slices of the product and close the cover tightly.
- Set up the cooking temperature using the thermo regulator
- Time of cooking to the toasting to taste is about 4-8 minutes.

- Open the lid and with a wooden scoop, remove the finished product. Do not use sharp objects to avoid damaging the coating of the baking surfaces.
- If the device is not used, keep it closed. For more compact storage, shift the lock of the lid in the closed position that the cover would not open.

CARE AND CLEANING

- Before cleaning, make sure the appliance is unplugged.
- For easier cleaning work surfaces after use, place a damp paper towel or towel on the contaminated surface and close the lid.
- Let the appliance cool down completely.

STORAGE

- Switch off and unplug the appliance; let it cool down completely.
- Complete all requirements of chapter CARE AND CLEANING.
- Wind up the power cord on a special coil in the bottom of the device.
- To make the device more compact storage, close the lid and turn the lid lock to the right.
- Store the appliance in a cool, dry place.



The symbol on the unit, packing materials and/or documentations means used electrical and electronic units and battery's should not be toss in the garbage with ordinary household garbage. These units should be pass to special receiving point.

For additional information about actual system of the garbage collection address to the local authority.

Valid utilization will help to save valuable resources and avoid negative work on the public health and environment which happens with incorrect using garbage.

RUS РУКОВОДСТВО ПО ЭКСПЛУАТАЦИИ МЕРЫ БЕЗОПАСНОСТИ

- Внимательно прочитайте Руководство по эксплуатации и сохраните его в качестве справочного материала.
- Неправильное обращение с прибором может привести к его поломке и причинить вред пользователю.
- Перед первоначальным включением проверьте, соответствуют ли технические характеристики, указанные на изделии, параметрам электросети.
- Использовать только в бытовых целях в соответствии с данным Руководством по эксплуатации. Прибор не предназначен для промышленного применения.
- Не использовать вне помещений.
- Всегда отключайте устройство от электросети перед очисткой, или если Вы не пользуетесь им.
- Во избежание поражения электрическим током и возгорания, не погружайте прибор и шнур питания в воду или другие жидкости. Если это произошло, НЕ БЕРИТЕСЬ за изделие, немедленно отключите его от электросети и обратитесь в Сервисный центр для проверки.
- Не пользуйтесь устройством около воды.
- Не располагайте прибор вблизи источников тепла.
- Прибор не предназначен для использования лицами (включая детей) с пониженными физическими, чувственными или умственными способностями или при отсутствии у них опыта или знаний, если они не находятся под контролем или не проинструктированы об использовании прибора лицом, ответственным за их безопасность.
- Дети должны находиться под контролем для недопущения игры с прибором.
- Не оставляйте включенный прибор без присмотра.
- Не используйте принадлежности, не входящие в комплект поставки.
- При повреждении шнура питания его замену, во избежание опасности, должен производить изготовитель или уполномоченный им сервисный центр, или аналогичный квалифицированный персонал.
- Не пытайтесь самостоятельно ремонтировать устройство. При возникновении неполадок обращайтесь в ближайший Сервисный центр.
- Следите, чтобы шнур питания не касался острых кромок и горячих поверхностей.
- Не тяните за шнур питания, не перекручивайте и не наматывайте его вокруг корпуса устройства. Для хранения шнура предусмотрен специальный отсек на дне прибора.
- Не перемещайте прибор, пока он полностью не остынет.
- Никогда не извлекайте продукты острыми предметами, это может повредить нагревательный элемент и антипригарное покрытие.
- Будьте осторожны: во время работы металлические части прибора сильно нагреваются.
- Прибор не следует использовать вблизи или под воспламеняющимися материалами, например, занавесками.

- Во избежание возгорания ни в коем случае ничем не накрывайте прибор во время работы.
- Производитель оставляет за собой право без дополнительного уведомления вносить незначительные изменения в конструкцию изделия, кардинально не влияющие на его безопасность, работоспособность и функциональность.
- Если изделие некоторое время находилось при температуре ниже 0°C, перед включением его следует выдержать в комнатных условиях не менее 2 часов.
- Прибор не предназначен для приведения в действие внешним таймером или отдельной системой дистанционного управления.
- Дата производства указана на изделии и/или на упаковке, а также в сопроводительной документации.
-  Осторожно! Горячая поверхность!

РАБОТА

- Данный прибор можно использовать для приготовления мяса, рыбы, овощей, бутербродов и грибов.

ПЕРЕД ПЕРВЫМ ИСПОЛЬЗОВАНИЕМ

- При первоначальном включении новые нагревательные элементы могут испускать специфический запах и небольшое количество дыма. Это не является признаком неисправности. Не употребляйте в пищу первую порцию приготовленного продукта.
- Перед первоначальным включением смажьте внутреннюю часть прибора сливочным или растительным маслом.
- Включите прибор и дайте ему 10 минут поработать в закрытом состоянии.
- Отключите прибор и аккуратно протрите влажной чистой тканью внутреннюю часть.

ПРИГОТОВЛЕНИЕ

- Подключите прибор к электросети, загорится красный индикатор питания.
- Когда прибор начнет нагреваться, загорится зеленый индикатор нагрева.
- Не открывая прибор, дождитесь, пока световой индикатор нагрева прибора погаснет, т.е. будет достигнута необходимая температура, и можно начинать приготовление.
- Откройте крышку, положите ломтики продукта на углубления и плотно закройте крышку.
- Регулятором установите нужную температуру.
- Время приготовления – до поджаривания по вкусу (от 4-8 минут).
- Откройте крышку и деревянной лопаткой достаньте готовый продукт. Чтобы не повредить антипригарное покрытие не используйте для этого острые металлические предметы.
- Если прибор не используется, держите его закрытым. Для более компактного хранения переведите фиксатор крышки в положение «закрыто», чтобы крышка не открывалась.

ОЧИСТКА И УХОД

- Перед очисткой убедитесь, что прибор отключен от электросети.
- Для более легкого мытья рабочих поверхностей по окончании работы положите влажную бумажную салфетку или полотенце на загрязненную поверхность и закройте крышку.
- Дайте прибору полностью остыть.

ХРАНЕНИЕ

- Убедитесь, что прибор отключен от электросети и полностью остыл.
- Выполните все требования раздела ОЧИСТКА И УХОД.
- Смотайте шнур питания на специальную катушку на дне прибора.
- Чтобы сделать хранение прибора более компактным, закройте крышку и переведите фиксатор крышки вправо.
- Храните прибор в сухом прохладном месте.



Данный символ на изделии, упаковке и/или сопроводительной документации означает, что использованные электрические и электронные изделия и батарейки не должны выбрасываться вместе с обычными бытовыми отходами. Их следует сдавать в специализированные пункты приема.

Для получения дополнительной информации о существующих системах сбора отходов обратитесь к местным органам власти.

Правильная утилизация поможет сберечь ценные ресурсы и предотвратить возможное негативное влияние на здоровье людей и состояние окружающей среды, которое может возникнуть в результате неправильного обращения с отходами.

UA ІНСТРУКЦІЯ З ЕКСПЛУАТАЦІЇ

- Шановний покупець! Ми вдячні Вам за придбання продукції торговельної марки SCARLETT та довіру до нашої компанії. SCARLETT гарантує високу якість та надійну роботу своєї продукції за умови дотримання технічних вимог, вказаних в посібнику з експлуатації.
- Термін служби виробу торгової марки SCARLETT у разі експлуатації продукції в межах побутових потреб та дотримання правил користування, наведених в посібнику з експлуатації, складає 2 (два) роки з дня передачі виробу користувачеві. Виробник звертає увагу користувачів, що у разі дотримання цих умов, термін служби виробу може значно перевищити вказаний виробником строк.

МІРИ БЕЗПЕКИ

- Уважно прочитайте Посібник з експлуатації та збережіть його в якості довідкового матеріалу.
- Неправильне поводження з приладом може призвести до його поламки та спричинити шкоду користувачеві.
- Перед першим увімкненням перевірте, чи відповідають технічні характеристики, що вказані на виробі, параметрам електромережі.
- Використовувати тільки в побутових цілях відповідно до цього Посібника з експлуатації. Прилад не призначений для промислового застосування.
- Не використовувати за межами приміщення.
- Завжди вимикайте пристрій з електромережі перед очищенням або, якщо Ви не користуєтесь ним.
- Задля запобігання ураження електричним струмом та загоряння, не занурюйте прилад та кабель живлення у воду або іншу рідину. Якщо це сталося, НЕ БЕРІТЬСЯ за виріб, негайно вимкніть його з електромережі та зверніться у Сервісний центр для перевірки.
- Не користуйтеся пристроєм біля води.
- Не розміщуйте прилад поблизу джерел тепла.
- Прилад не призначений для використання особами (включаючи дітей) зі зниженими фізичними, чуттєвими або розумовими здібностями чи за відсутності в них досвіду або знань, якщо вони не знаходяться під контролем чи не проінструктовані щодо використання приладу особою, що відповідає за їхню безпеку.
- Діти повинні знаходитись під контролем для недопущення ігор з приладом.
- Не залишайте увімкнений прилад без нагляду.
- Не використовуйте приналежності, що не входять у комплект постачання.
- У разі пошкодження кабелю живлення його заміну, задля запобігання небезпеці, повинен здійснювати виробник або уповноважений ним сервісний центр або аналогічний кваліфікований персонал.
- Не намагайтесь самостійно ремонтувати пристрій. У разі виникнення несправностей звертайтеся у найближчий Сервісний центр.
- Слідкуйте, щоб кабель живлення не торкався гострих країв та гарячих поверхонь.
- Не тягніть за кабель живлення, не перекручуйте та не намотуйте його навколо корпуса пристрою. Для зберігання кабелю передбачений спеціальний відсік на дні приладу.
- Не переміщуйте прилад, поки він повністю не охолоне.
- Ніколи не виймайте продукти гострими предметами, це може пошкодити нагрівальний елемент та антипригарне покриття.
- Будьте обережні: під час роботи металеві частини приладу сильно нагріваються.
- Прилад не слід використовувати поблизу чи під займистими матеріалами, наприклад, занавісками.
- З метою запобігання займанню ні в якому разі нічим не накривайте прилад під час роботи.
- Виробник залишає за собою право без додаткового повідомлення вносити незначні зміни у конструкцію виробу, що кардинально не впливають на його безпечність, працездатність та функціональність.
- Якщо виріб деякий час знаходився за температури нижче 0°C, перед увімкненням його слід витримати в кімнатних умовах не менше 2 годин.
- Прилад не призначений для приведення в дію зовнішнім таймером чи окремою системою дистанційного управління.
- Дата виробництва вказана на виробі та/або на пакуванні, а також у супроводжувальній документації.
-  Обережно! Гаряча поверхня!

РОБОТА

- Цей прилад можна використовувати для приготування м'яса, риби, овочів, бутербродів та грибів.

ПЕРЕД ПЕРШИМ ВИКОРИСТАННЯМ

- Під час першого увімкнення нові нагрівальні елементи можуть виділяти специфічний запах та невелику кількість диму. Це не є ознакою несправності. Не вживайте першу порцію приготованого продукту.
- Перед першим увімкненням змастіть внутрішню частину приладу вершковим маслом або рослинною олією.
- Увімкніть прилад та дайте йому 10 хвилин попрацювати в зачиненому стані.
- Вимкніть прилад й акуратно протріть внутрішню частину вологою чистою тканиною.

ПРИГОТУВАННЯ

- Увімкніть прилад в електромережу, засвітиться червоний індикатор живлення.
- Коли прилад почне нагріватися, засвітиться зелений індикатор нагрівання.
- Не відчиняючи приладу дочекайтеся, поки світловий індикатор нагрівання приладу згасне, тобто буде досягнуто необхідної температури, тоді можна починати приготування.
- Відчиніть кришку, покладіть шматочки продукту на заглибини та щільно закрийте кришку.
- Регулятором встановіть потрібну температуру.
- Час приготування – до смаження за смаком (від 4-8 хвилин).
- Відчиніть кришку та дерев'яною лопаткою вийміть готовий продукт. Щоб не пошкодити антипригарне покриття не використовуйте для цього гострі металеві предмети.
- Якщо прилад не використовується, тримайте його зачиненим. Для більш компактного зберігання переведіть фіксатор кришки в положення «зачинено», щоб кришка не відчинялась.

ОЧИЩЕННЯ ТА ДОГЛЯД

- Перед очищенням переконайтеся, що прилад вимкнений з електромережі.
- Для більш легкого миття робочих поверхонь після закінчення роботи покладіть вологу паперову серветку або рушник на забруднену поверхню та зачиніть кришку.
- Дайте приладу повністю охолонути.

ЗБЕРІГАННЯ

- Переконайтеся, що прилад вимкнений від електромережі та повністю охолонув.
- Виконуйте всі вимоги розділу ОЧИЩЕННЯ ТА ДОГЛЯД.
- Накрутіть кабель живлення на спеціальну котушку на дні приладу.
- Щоб зробити зберігання приладу більш компактним, зачиніть кришку та переведіть фіксатор кришки вправо.
- Зберігайте прилад в сухому прохолодному місці.



Цей символ на виробі, пакуванні та/або супровідній документації означає, що використані електричні та електронні вироби чи батарейки не повинні викидатися разом зі звичайними побутовими відходами. Їх слід здавати в спеціалізовані пункти прийому.

Для отримання додаткової інформації про наявні системи збору відходів зверніться до місцевих органів влади.

Правильна утилізація допоможе зберегти цінні ресурси та попередить можливий негативний вплив на здоров'я людей та стан навколишнього середовища, що може виникнути в результаті неправильного поводження з відходами.

ПАЙДАЛАНУ НҰҚАУЛЫҒЫ

- Құрметті сатып алушы! SCARLETT сауда таңбасының өнімін сатып алғаныңыз үшін және біздің компанияға сенім артқаныңыз үшін Сізге алғыс айтамыз. Іске пайдалану нұсқаулығында суреттелген техникалық талаптар орындалған жағдайда, SCARLETT компаниясы өзінің өнімдерінің жоғары сапасы мен сенімді жұмысына кепілдік береді.
- SCARLETT сауда таңбасының бұйымын тұрмыстық мұқтаждар шеңберінде пайдаланған және іске пайдалану нұсқаулығында келтірілген пайдалану ережелерін ұстанған кезде, бұйымның қызмет мерзімі бұйым тұтынушыға табыс етілген күннен бастап 2 (екі) жылды құрайды. Аталған шарттар орындалған жағдайда, бұйымның қызмет мерзімі өндіруші көрсеткен мерзімнен айтарлықтай асуы мүмкін екеніне өндіруші тұтынушылардың назарын аударады.

ҚАУІПСІЗДІК ШАРАЛАРЫ

- Пайдалану нұсқаулығын зейін қойып оқып шығыңыз да, анытамалық материал ретінде сақтап қойыңыз.
- Құрылғыны дұрыс пайдаланбаса, бұл оның бұзылуына әкелуі және пайдаланушыға зиян келтіруі мүмкін.
- Алғаш рет іске қосар алдында бұйымда көрсетілген техникалық сипаттамаларының электр желісінің параметрлеріне сәйкес келетін-келмейтінін тексеріңіз.
- Аспапты осы Пайдалану нұсқаулығына сәйкес тек тұрмыстық мақсаттарда пайдалану керек. Құрылғы өнеркәсіптік мақсатта қолдануға арналмаған.

- Сыртта, үйден тыс пайдаланбаңыз.
- Құрылғыны тазалар алдында немесе егер оны пайдаланбасаңыз, электр желісінен әрқашан ажыратып қойыңыз.
- Электр тоғы соғуына және от тұтануына жол бермеу үшін аспапты және қорек сымын суға немесе басқа сұйық заттарға матырмаңыз. Егер ондай жағдай орын алса, бұйымды ҚОЛМЕН ҰСТАМАҢЫЗ, оны дереу электр желісінен ажыратыңыз да, тексеру үшін Сервис орталығына хабарласыңыз.
- Құрылғыны судың жанында пайдалануға болмайды.
- Аспапты жылу көздеріне жақын жерде орналастырмаңыз.
- Дене, жүйке не болмаса ақыл-ой кемістігі бар, немесе осы құрылғыны қауіпсіз пайдалану үшін тәжірибесі мен білімі жеткіліксіз адамдардың (соның ішінде балалардың) қауіпсіздігі үшін жауап беретін адам қадағаламаса немесе құрылғыны пайдалану бойынша нұсқау бермесе, олардың бұл құрылғыны қолдануына болмайды.
- Балалар аспаппен ойнамауы үшін оларды үнемі қадағалап отыру керек.
- Тоққа қосылған аспапты бақылаусыз қалдырмаңыз.
- Жеткізілім жинағына кірмейтін керек-жарақтарды пайдалануға болмайды.
- Қуат сымы бүлінген жағдайда, қатерден аулақ болу үшін оны ауыстыруды өндіруші немесе ол уәкілеттік берген сервис орталығы немесе соған ұқсас білікті қызметкер іске асыруға тиіс.
- Құрылғыны өз бетіңізбен жөндеуге әрекет жасамаңыз. Ақаулық байқалған жағдайда жақын жердегі Сервис орталығына хабарласыңыз.
- Қорек сымының өткір жиектер мен ыстық беткі қабаттарға тимеуін қадағалаңыз.
- Қорек сымынан ұстап тартпаңыз, оны шиыршықтамаңыз және құрылғының корпусын айналдыра орамаңыз. Аспаптың түбінде сымды сақтауға арналған арнайы ұя қамтамасыз етілген.
- Аспап толық суымайынша оны орнынан қозғауға болмайды.
- Азық-түлікті ешқашан өткір заттармен алуға болмайды, бұл қыздырғыш элемент пен жабыспайтын қабатты бүлдіруі мүмкін.
- Абай болыңыз: аспап жұмыс істеп тұрғанда оның металдан жасалған бөлшектері қатты қызып кетеді.
- Аспапты тез тұтанатын материалдардың, мысалы, перденің жанында немесе астында пайдалануға болмайды.
- Өрт шығуына жол бермеу үшін аспап жұмыс істеп тұрғанда оның үстін жаппаңыз.
- Өндіруші қосымша ескертпестен бұйымның қауіпсіздігіне, жұмыс өнімділігі мен жұмыс мүмкіндіктеріне түбегейлі әсер етпейтін болмашы өзгерістерді оның құрастырылымына енгізу құқығын өзінде қалдырады.
- Егер бұйым біршама уақыт 0°C-тан төмен температурада тұрған болса, оны тоққа қосар алдында бөлме температурасында кем дегенде 2 сағат ұстау керек.
- Аспап сыртқы таймермен немесе қашықтан басқаратын бөлек жүйемен іске қосылуға арналмаған.
- Жасап шығарылған күні бұйымда және (немесе) қаптамасында, сондай-ақ ілеспе құжаттамада көрсетілген.
-  Абайлаңыз! Беткі қабаты ыстық!

ЖҰМЫСЫ

- Бұл аспапты ет, балық, көкөніс, бутерброд және саңырауқұлақ дайындау үшін пайдалануға болады.

АЛҒАШ РЕТ ПАЙДАЛАНАР АЛДЫНДА

- Алғаш рет тоққа қосқан кезде жаңа қыздырғыш элементтерден өзіне тән иіс және шағын көлемде түтін шығуы мүмкін. Бұл олардың ақаулығының белгісі емес. Алғашқы дайындалған тағамды жеуге болмайды.
- Алғаш рет пайдаланардан бұрын аспаптың ішкі жағын сары маймен немесе өсімдік майымен майлаңыз.
- Аспапты тоққа қосыңыз да, жабық күйінде 10 минут жұмыс істеуіне мүмкіндік беріңіз.
- Аспапты тоқтан ағытыңыз да, ішкі жағын дымқыл шүберекпен абайлап сүртіңіз.

ДАЙЫНДАУ

- Аспапты электр желісіне жалғаңыз, қызыл түсті қуат индикаторы жанады.
- Аспап қыз бастаған кезде жасыл түсті қызу индикаторы жанады.
- Аспапты ашпастан, қыздырудың жарық индикаторы сөнгенше, яғни қажетті температураға жеткенше күтіңіз, содан кейін дайындауды бастай беруге болады.
- Қақпағын ашыңыз, азық-түліктің тілімдерін ойықтарға салыңыз да, қақпағын тығыздап жабыңыз.
- Температура реттегіштің көмегімен керекті температураны орнатыңыз.
- Дайындау уақыты – дәміне қарай қуырылғанша (4-8 минут).

- Қақпағын ашыңыз да, ағаш қалақшамен дайын өнімді алып шығыңыз. Түбі күймейтін қабатын бүлдіріп алмас үшін, бұл мақсатта металдан жасалған өткір заттарды пайдаланбаңыз.
- Егер аспап пайдаланылмаса, оны жабық күйде ұстаңыз. Ықшамырақ күйде сақтау үшін, қақпағы ашылып кетпейтіндей етіп қақпақтың бекіткішін «жабық» қалпына қойыңыз.

ТАЗАЛАУ ЖӘНЕ КҮТІП ҰСТАУ

- Тазалар алдында аспаптың электр желісінен ажыратылғанына көз жеткізіңіз.
- Беткі қабаттарын жуу оңайырақ болуы үшін жұмысты аяқтағаннан кейін ластанған беткі қабатқа дымқыл қағаз сулық немесе сүлгі салыңыз да, қақпағын жабыңыз.
- Аспап әбден суығанша күтіңіз.

САҚТАЛУЫ

- Аспаптың электр желісінен ажыратылып, әбден суығанына көз жеткізіңіз.
- ТАЗАЛАУ ЖӘНЕ КҮТІП ҰСТАУ тарауының барлық талаптарын орындаңыз.
- Қуат сымын аспаптың түбіндегі арнайы шарғыға ораңыз.
- Аспапты ықшам күйінде сақтау үшін қақпағын жабыңыз да, қақпақтың бекіткішін оңға бұрыңыз.
- Аспапты құрғақ әрі салқын жерде сақтаңыз.



■ Бұйымда, қаптамада және (немесе) ілеспе құжаттамада көрсетілген осы таңба пайдаланылған электрлік және электрондық бұйымдар мен батареяларды әдеттегі тұрмыстық қалдықтармен бірге қоқысқа тастауға болмайды дегенді білдіреді. Оларды мамандандырылған қабылдау орындарына тапсыру керек.

Қолданыстағы қалдық жинау жүйелері туралы қосымша ақпарат алу үшін жергілікті билік органдарына хабарласыңыз.

Дұрыс кәдеге жарату бағалы ресурстарды сақтап қалуға және қалдықтарды дұрыс қолданбаудың нәтижесінде пайда болуы мүмкін, адамдардың денсаулығы мен қоршаған ортаның жағдайына ықтимал теріс ықпалды болдырмауға көмектесе алады.

EST KASUTUSJUHEND ETTEVAATUSABINÕUD

- Lugege kasutusjuhend tähelepanelikult läbi ja hoidke see hilisemaks kasutamiseks alles.
- Seadme ebaõige kasutamine võib põhjustada selle rikke ja kahjustada kasutajat.
- Enne esimest sisselülitamist kontrollige, kas toote tehnilised andmed vastavad voluvõrgu parameetritele.
- Kasutage toodet ainult kodustel eesmärkidel vastavalt käesolevale kasutusjuhendile. Seade ei ole ette nähtud tööstuslikuks kasutamiseks.
- Kasutada ainult siseruumides.
- Lülitage seade alati elektrivõrgust välja, kui hakkate seda puhastama või kui te seda ei kasuta.
- Elektrilöögi ja süttimise vältimiseks ärge pange seadet ega selle juhete vette või muudesse vedelikesse. Kui see on juhtunud, ÄRGE VÕTKE tootest kinni, enne kui olete viivitamatult eemaldanud selle voluvõrgust, ning pöörduge teenindustevõtte poole selle kontrollimiseks.
- Ärge kasutage seadet vee lähedal.
- Ärge pange seadet küttekeha lähedale.
- Seadet ei tohi kasutada isikud (kaasa arvatud lapsed), kelle füüsilised, tunnetuslikud või vaimsed võimed on alanenud, või kellel puuduvad sellekohased kogemused ja teadmised, kui nad ei ole kontrolli all või kui neid ei ole juhendanud isik, kes vastutab nende ohutuse eest.
- Ärge lubage lastel seadmega mängida.
- Ärge jätke sisselülitatud seadet järelevalveta.
- Ärge kasutage lisatarvikuid, mis ei kuulu seadme komplekti.
- Toitejuhtme vigastuse korral võib selle ohu vältimiseks välja vahetada ainult seadme tootja või tema volitatud teeninduskeskus või analoogiline teeninduspersonal.
- Ärge püüdke seadet ise remontida. Rikete korral pöörduge lähima teeninduskeskuse poole.
- Jälgige, et toitejuhe ei puutuks kokku teravate servade ega kuumade pindadega.
- Ärge kiskuge toitejuhet, ärge kerige seda ümber seadme korpuse. Juhtme hoidmiseks on ette nähtud spetsiaalne sektsioon seadme põhjal.
- Ärge teisaldage seadet, kuni see ei ole täielikult jahtunud.
- Ärge kunagi võtke toiduaineid grillist välja teravate söögiriistadega. See võib vigastada kütteelementi ja kõrbemisvastast katet.
- Olge ettevaatlik: kasutamise ajal on seadme metalloosad väga kuumad.
- Seadet ei ole soovitatav kasutada süttivate materjalide, näiteks kardinade, lähedal või nende all.
- Süttimise vältimiseks ärge kunagi katke seadet selle kasutamise ajal millegagi kinni.
- Tootja jätab endale õiguse teha täiendava etteteatamiseta tootele ebaolulisi muudatusi, mis ei mõjuta kardinaalselt selle ohutust, töövõimet ega funktsionaalsust.

- Kui toode on mõnda aega olnud temperatuuril alla 0 °C, tuleb seda enne sisselülitamist hoida vähemalt 2 tundi toatemperatuuril.
- Seade ei ole ette nähtud juhtimiseks välise taimeriga või kaugjuhtimissüsteemiga.
- Valmistamiskuupäev on tootel ja/või pakendil, samuti saatedokumentidel.
-  Ettevaatust! Kuum pind!

KASUTAMINE

- Seadet võib kasutada liha, kala, köögiviljade võileibade ja seente töötlemiseks.

ENNE ESIMEST KASUTAMIST

- Esmasel sisselülitamisel võivad uued kütteelemendid eritada spetsiifilist lõhna ja mõnevõrra suitsu. See ei tähenda riket. Ärge sööge esimest valmistatud toiduportsjonit.
- Enne esimest sisselülitamist määrige seadme sisemist osa või või taimeõliga.
- Lülitage seade sisse ja laske selle 10 minutit kinnisena töötada.
- Lülitage seade välja ja pühkige selle siseosa hoolikalt üle niiske puhta lapiga.

TOIDUVALMISTAMINE

- Ühendage seade elektrivõrku, süttib toiteindikaatori punane tuli.
- Kui seade hakkab kuumenema, süttib kuumenemise indikaatori roheline tuli.
- Ärge avage seadet ja oodake, kuni kuumenemise indikaator kustub ehk on saavutatud vajalik temperatuur toidu valmistamiseks.
- Avage kaas, pange toiduainetükid süvenditesse ja sulgege kaas tihedalt.
- Seadke regulaatoriga vajalik temperatuur.
- Valmistamisaeg – maitse kohaselt (4-8 minutit).
- Avage kaas ja võtke valminud toit puidust pannilabidaga välja. Ärge kasutage teravaid söögiriistu, et mitte vigastada kõrbemisvastast pinda.
- Kui seadet ei kasutata, hoidke seda suletud asendis. Kompaktsemaks säilitamiseks seadke kaane fiksaator sulgemisasendisse, et kaas lahti ei tuleks.

PUHASTAMINE JA HOOLDUS

- Enne puhastamist veenduge, et seade on elektrivõrgust eemaldatud.
- Tööpindade lihtsaks puhastamiseks pange pärast kasutamist seadme tööpinnale niiske salvrätik ning sulgege kaas.
- Laske seadmel täielikult jahtuda.

SÄILITAMINE

- Veenduge, et seade on vooluvõrgust väljalülitatud ja täielikult jahtunud.
- Täitke kõik punkti **PUHASTAMINE JA HOOLDUS** nõuded.
- Kerige toitejuhe seadme põhjal olevale kerimispoolile.
- Seadme kompaktsemaks hoidmiseks sulgege kaas ja pange selle fiksaator parempoolsesse asendisse.
- Hoidke seadet kuivas ja jahedas ruumis.



See sümbol tootel, pakendil ja/või saatedokumentidel tähendab, et kasutatud elektri- või elektroonikatooteid või patareisid ei tohi visata ära koos olmejäätmetega. Need tuleb anda spetsiaalsesse vastuvõtupunktesse.

Et saada täiendavat informatsiooni olemasolevate jäätmekogumissüsteemide kohta, pöörduge kohalike võimuorganite poole.

Õige jäätmekäitlus aitab säilitada väärtuslikke ressursse ning hoida ära võimalikke negatiivseid mõjusid inimeste tervisele ja keskkonna seisukorrale.

LV LIETOŠANAS INSTRUKCIJA DROŠĪBAS PASĀKUMI

- Uzmanīgi izlasiet Lietošanas instrukciju un saglabājiet to kā uzziņas materiālu.
- Nepareiza ierīces lietošana var izraisīt tās bojājumu un nodarīt kaitējumu tās lietotājam.
- Pirms pirmās ieslēgšanas pārbaudiet, vai tehniskie parametri, kas norādīti uz izstrādājuma, atbilst elektrotīkla parametriem.
- Izmantot tikai sadzīves vajadzībām saskaņā ar šo Lietošanas instrukciju. Ierīce nav paredzēta ražošanas vajadzībām.
- Neizmantojiet ārpus telpām.
- Vienmēr atvienojiet ierīci no elektrotīkla pirms tīrīšanas vai tad, ja tā netiek izmantota.
- Lai izvairītos no elektrostrāvas trieciena un aizdegšanās, nemērciet ierīci un barošanas vadu ūdenī vai citos šķidrumos. Ja tas ir noticis, NEPIESKARIETIES ierīcei, nekavējoties atvienojiet to no elektrotīkla un vērsieties tuvākajā Servisa centrā ierīces pārbaudei.
- Neizmantojiet ierīci ūdens tuvumā.

- Nenovietojiet ierīci siltuma avotu tuvumā.
- Ierīce nav paredzēta izmantošanai personām (ieskaitot bērnus) ar pazeminātām fiziskām, emocionālām vai intelektuālām spējām vai personām bez dzīves pieredzes vai zināšanām, ja viņas nekontrolē vai neinstruē ierīces lietošanā persona, kura atbild par viņu drošību.
- Bērni ir jākontrolē, lai nepieļautu spēlēšanos ar ierīci.
- Neatstājiet ieslēgtu ierīci bez uzraudzības.
- Neizmantojiet piederumus, kas neietilpst piegādes komplektā.
- Barošanas vada bojājuma gadījumā, drošības pēc, tā nomaina jāuztīra ražotājam vai tā pilnvarotam servisa centram, vai arī analogiskam kvalificētam personālam.
- Nemēģiniet patstāvīgi labot ierīci. Bojājumu rašanās gadījumā vērsieties tuvākajā Servisa centrā.
- Sekojiet, lai barošanas vads nepieskartos asām malām un karstām virsmām.
- Nevelciet aiz barošanas vada, nepārgroziet un neaptiniet to ap ierīces korpusu. Vada glabāšanai ir paredzēts speciāls nodalījums ierīces apakšā.
- Nepārvietojiet ierīci, kamēr tā nav pilnīgi atdzisusi.
- Nekad neņemiet ārā produktus ar asiem priekšmetiem, jo tas var sabojāt sildelementu un pretpiedeguma pārklājumu.
- Esiet uzmanīgi: darbības laikā ierīces metāla daļas stipri uzkarst.
- Ierīci nedrīkst izmantot uzliesmojošu materiālu, piemēram, aizkaru, tuvumā vai zem tiem.
- Lai izvairītos no aizdegšanās, nekādā gadījumā neapsedziet ierīci tās darbības laikā.
- Ražotājs patur sev tiesības bez papildu paziņojuma izdarīt izstrādājuma konstrukcijā nelielas izmaiņas, kas kardināli neietekmē tā drošību, darbību un funkcionalitāti.
- Ja izstrādājums kādu laiku ir atradies temperatūrā zem 0°C, pirms ieslēgšanas tas ir jāpatur istabas temperatūrā ne mazāk kā 2 stundas.
- Ierīce nav paredzēta ieslēgšanai ar ārējā taimera vai atsevišķas tālvadības sistēmas palīdzību.
- Izgatavošanas datums ir norādīts uz izstrādājuma un/vai iepakojuma, kā arī pavaddokumentos.
-  **Uzmanību! Karsta virsma!**

DARBĪBA

- Šo ierīci var izmantot gaļas, zivs, dārzeņu, sviestmaižu un sēņu pagatavošanai.

PIRMS PIRMĀS IZMANTOŠANAS

- Pirmajā ieslēgšanas reizē jaunie sildelementi var izdalīt specifisku smaku un nelielu dūmu daudzumu. Tas nenozīmē, ka ierīce ir bojāta. Nelietojiet uzturā pirmo pagatavotā produkta porciju.
- Pirms pirmreizējās ieslēgšanas ieziediet ierīces iekšdaļu ar sviestu vai augu eļļu.
- Ieslēdziet ierīci un ļaujiet tai 10 minūtes pastrādāt aizvērtā stāvoklī.
- Izslēdziet ierīci un saudzīgi noslaukiet tās iekšdaļu ar mitru tīru audumu.

GATAVOŠANA

- Pievienojiet ierīci elektrotīklam, iedegsies sarkans barošanas indikators.
- Kad ierīce sāks uzsilt, iedegsies zaļš sildīšanas indikators.
- Neatverot ierīci, pagaidiet, kamēr ierīces sildīšanas indikators nodziest. Tas nozīmē, ka ir sasniegta nepieciešamā temperatūra un var sākt gatavošanu.
- Atveriet vāku, novietojiet produkta šķēlītes uz padziļinājumiem un cieši aizveriet vāku.
- Ar regulatoru uzstādiat vajadzīgo temperatūru.
- Gatavošanas laiks – līdz apcepšanai pēc gaumes (4–8 minūtes).
- Atveriet vāku un ar koka lāpstiņu izņemiet gatavo produktu. Lai nesabojātu pretpiedeguma virsmu, neizmantojiet produktu izņemšanai asus priekšmetus.
- Ja ierīce netiek izmantota, turiet to aizvērtu. Kompaktākai glabāšanai pārslēdziet vāka fiksatoru stāvoklī "aizvērts", lai vāks nevērtos vaļā.

TĪRĪŠANA UN APKOPE

- Pirms tīrīšanas pārlicinieties, ka ierīce ir atvienota no elektrotīkla.
- Vieglākai darba virsmu mazgāšanai pēc darba beigām novietojiet mitru papīra salveti vai divi uz netīro virsmu un aizveriet vāku.
- Ļaujiet ierīcei pilnīgi atdzist.

GLABĀŠANA

- Pārlicinieties, ka ierīce ir atvienota no elektrotīkla un ir pilnīgi atdzisusi.
- Izpildiet visas sadaļas TĪRĪŠANA UN APKOPE prasības.
- Satiniet barošanas vadu, izmantojot speciālo spoli ierīces apakšā.
- Kompaktākai ierīces glabāšanai aizveriet vāku un pārbīdi vāka fiksatoru pa labi.
- Glabājiet ierīci sausā vēsā vietā.



Šis simbols už izstrādājuma, iepakojuma un/vai pavaddokumenti nosūmē, ka izlietos elektriskos un elektroniskos izstrādājumus un baterijas nedrīkst izmest kopā ar parastajiem sadzīves atkritumiem. Tie ir jānodod specializētajos pieņemšanas punktos.

Lai iegūtu papildu informāciju par esošajām atkritumu savākšanas sistēmām, vērsieties pie vietējām varas institūcijām.

Pareiza utilizācija palīdzēs saglabāt vērtīgus resursus un novērst iespējamu negatīvu ietekmi uz cilvēku veselību un apkārtējās vides stāvokli, kas var rasties nepareizas atkritumu apsaimniekošanas rezultātā.

LEKSPLOATAVIMO VADOVAS ATSARGUMO PRIEMONĒS

- Atidzīai perskaitykite Eksploatavimo vadovā ir išsaugokite kaip žinyņā.
- Neteisingai elgiantis su prietaisu galite jį sugadinti ir sukelti žalā vartotojui.
- Prieš jįjungdami pirmąjį kartā, patikrinkite, ar nurodyto gaminio nurodytos techninēs charakteristikos atitinka maitinimo tinklo parametrus.
- Gaminį naudokite tik buitinēms reikmēs pagal eksploatavimo vadovo reikalavimus. Prietaisas nėra skirtas pramoninēms reikmēs.
- Nenaudokite lauke.
- Prieš valydami prietaisā ar nesinaudodami juo, visada išjunkite jį iš maitinimo tinklo.
- Siekiant išvengti elektros smūgio ir užsiliępsnojimo, nermkite prietaiso laido į vandenį ar kitus skysčius. Jei taip įvyko, NELIESKITE gaminio, nedelsiant išjunkite jį iš elektros tinklo ir kreipkitės į techninēs priežiūros centrā, kad jį patikrintų.
- Nesinaudokite prietaisu šalia vandens.
- Nelaikykite prietaiso šalia šilumos šaltinių.
- Prietaisas nėra skirtas naudoti fizinę, jutiminę ar protinę negalią turintiems asmenims (įskaitant vaikus) ar patirties ir žinių neturintiems asmenims, jei jų neprižiūri ar jų dėl eksploatavimo neinstruktuoja už prietaiso saugā atsakingas asmuo.
- Prižiūrēkite vaikus, kad jie nežaistų prietaisu.
- Nepalikite įjungto prietaiso be priežiūros.
- Nesinaudokite priedų, kurie neįeina į komplektacijā.
- Siekiant išvengti pavojaus, pažeistā maitinimo laidā turi keisti gamintojas ar įgaliotas techninēs priežiūros centras arba analoginis kvalifikuotas personalas.
- Nesistenkite savarankiškai remontuoti prietaiso arba pakeisti kokių nors detalių. Aptikę gedimus, kreipkitės į artimiausią techninēs priežiūros centrā.
- Sekite, kad maitinimo laidas neliestų aštrių kraštų ar karštų paviršių.
- Netempkite, nepersukite ir nevyniokite maitinimo laido ant prietaiso korpuso. Laidui numatytas specialus skyrius prietaiso patinėje dalyje.
- Neperkelkite prietaiso, kol jis pilnai neatvėso.
- Niekada neišimkite produktų aštriais daiktais, nes galite pažeisti kaitinamąjį elementā ir nepridegantį paviršių.
- Būkite atsargūs: naudojantis prietaisu, metalinēs prietaiso dalys gali stipriai įkaisti.
- Prietaiso nenaudokite arti ar po degiomis medžiagomis, pvz.: užuolaidomis.
- Siekdami išvengti užsiliępsnojimo, jokiū būdu, neuždenkite prietaiso naudojimo metu.
- Gamintojas pasilieka teisę be išankstinio pranešimo atlikti nežymius gaminio konstrukcijos pakeitimus, kurie neturi įtakos jo saugumui, eksploatavimui ir funkcionalumui.
- Jei gaminį kurį laikā buvo aplinkoje, kurioje temperatūra buvo mažesnė nei 0°C, prieš jį įjungiant, palaikykite jį patalpoje ne mažiau nei 2 val.
- Prietaisas nepaleidžiama laikmačiu ar atskiru distancinio valdymo pultu.
- Pagaminimo data pateikta ant gaminio ir (arba) pakuotēs, taip pat dokumentacijoje.
-  Atsargiai! Karštas paviršius!

NAUDOJIMAS

- Ši prietaisā galima naudoti ruošiant mėsā, žuvį, daržoves, sumuštinis ir grybus.

PRIEŠ NAUDOJANTIS PIRMAJĮ KARTĄ

- Įjungus naujus kaitinimo elementus, jie gali išskirti specifinį kvapā ar nedidelį kiekį dūmų. Tai nelaikoma gedimo požymiu. Nevalgykite pirmosios paruoštos maisto porcijos.
- Prieš įjungdami prietaisā pirmąjį kartā, vidinę prietaiso dalį sutepkite sviestu ar augaliniu aliejumi.
- Įjunkite prietaisā ir leiskite jam 10 minučių veikti, kai jis uždarytas.
- Išjunkite prietaisā ir jo vidinę dalį atidzīai patrinkite drėgnu švariu audiniu.

PARENGIMAS

- Įjunkite prietaisą į maitinimo tinklą, įsižiebs raudonas maitinimo indikatorius.
- Kai prietaisas ims kaisti, įsižiebs žalias šildymo indikatorius.
- Neatverdami prietaiso, palaukite, kol prietaiso įkaitimo indikatorius užges, t. y. Bus pasiekta reikiama temperatūra ir bus galima pradėti ruošą.
- Atverkite dangtelį, įdėkite gaminio gręžinėlį į prietaisą ir sandariai uždarykite dangtelį.
- Regulatoriumi nustatykite reikiamą temperatūrą.
- Ruošos laikas - skrudinimas pagal skonį (4-8 min.).
- Atverkite dangtelį ir medine lopetėle paimkite paruoštą patiekalą. Norint nepažeisti nepridegančios dangos, nenaudokite aštrių metalinių įrankių.
- Jei prietaisas nenaudojamas, laikykite jį uždarytą. Kompaktiškam saugojimui nustatykite fiksavimo įtaisą „uždaryta“ padėtimi, kad dangtelis neatsidarytų.

VALYMAS IR PRIEŽIŪRA

- Prieš valydami, įsitikinkite, kad prietaisas būtų išjungtas iš maitinimo tinklo.
- Siekiant lengviau nuplauti darbinius paviršius baigę ruošą, įdėkite drėgną popierinę servetėlę arba rankšluostį ant užteršto paviršiaus ir uždarykite dangtelį.
- Leiskite prietaisui atvėsti.

SAUGOJIMAS

- Įsitikinkite, kad prietaisas būtų išjungtas iš maitinimo tinklo ir būtų visai atvėsęs.
- Atlikite visus „VALYMAS IR PRIEŽIŪRA“ skyriaus reikalavimus.
- Suvyniokite maitinimo laidą į specialiąją ritę prietaiso apatinėse dalyje.
- Siekiant saugoti prietaisą kompaktiškai, uždarykite dangtelį ir pasukite dangtelio fiksavimo įtaisą į dešinę.
- Prietaisą saugokite vėsioje vietoje.



Šis ant gaminio, pakuotėje ir (arba) dokumentuose nurodytas simbolis reiškia, kad panaudoti elektros ir elektronikos prietaisai ir baterijos neturi būti šalinamos kartu su buitinėmis atliekomis. Juos būtina pristatyti į specializuotus panaudotos technikos priėmimo punktus.

Norint gauti papildomos informacijos apie taikomas atliekų surinkimo sistemas, kreipkitės į vietines šią veiklą reglamentuojančias institucijas.

Tinkamai utilizuojant panaudotą techniką, galima išsaugoti vertingus išteklius ir apsisaugoti nuo neigiamo poveikio žmonių sveikatai ir aplinkai, kurią galima sukelti netinkamai šalinant atliekas.

☒ KEZELÉSI ÚTMUTATÓ BIZTONSÁGI INÉZKEDÉSEK

- Figyelmesen olvassa el e Kezelési útmutatót és őrizze meg tájékoztatásként.
- A készülék helytelen használata meghibásodást vagy sérülést okozhat.
- Első használat előtt ellenőrizze, hogy megfelelnek-e a terméken feltüntetett műszaki adatok az elektromos hálózat paramétereinek.
- Csak háztartási célokra használja a készüléket, a kezelési útmutatónak megfelelően. A készülék nem alkalmas ipari használatra.
- Ne használja szabadban.
- Tisztítás előtt vagy használaton kívül mindig áramtalanítsa a készüléket.
- Áramütés és tüzeset elkerülés érdekében ne merítse a készüléket vagy hálózati vezetékét vízbe vagy egyéb folyadékba. Ha ez mégis megtörtént, NE ÉRJEN a készülékhez, azonnal áramtalanítsa a készüléket és forduljon szervizbe, hogy ellenőrizzék a készüléket.
- Ne használja a készüléket víz mellett.
- Ne állítsa fel a készüléket hőforrás közelében.
- A készüléket ne használják elégtelen fizikai, érzéki vagy szellemi képességű személyek (beleértve a gyerekeket is), illetve tapasztalattal vagy ismerettel nem rendelkező személyek felügyelet nélkül, illetve, ha nem részesültek kioktatásban a készülék használatáról a biztonságukért felelős személy által.
- A gyermekeket tartsa felügyelet alatt a készülékkel való játszás elkerülése érdekében.
- Ne hagyja a működő készüléket felügyelet nélkül.
- Ne használjon a készletben nem található tartozékokat.
- Az elektromos vezeték megkárosodása esetén a kockázatok elkerülése érdekében végezze annak cseréjét a gyártó vagy az általa meghatalmazott szervizközpont vagy megfelelő képzettséggel rendelkező személyzet.
- Ne próbálja önállóan megjavítani a készüléket. Ha rendellenesség fordul elő, forduljon a legközelebbi szervizközpontba.
- Figyeljen arra, hogy az elektromos vezeték ne érintkezzen éles szélékkel és forró felületekkel.

- Az elektromos vezetékét ne húzza, ne csavarja és ne tekerje fel a készüléktestre. Az elektromos vezeték tárolására a készülék alján egy speciális tároló részleg található.
- Ne helyezze át a készüléket, amíg teljesen ki nem hűlt.
- Soha ne távolítsa el az élelmiszert éles tárgy segítségével, mivel megsértheti a melegítőelemet és a tapadásgátló bevonatot.
- Legyen óvatos: működés közben a készülék fémrészei felhevülnek.
- Ne használja a készüléket lobbanó anyag (például: függöny) közelében vagy alattuk.
- Tűzeset elkerülése érdekében semmi esetre sem takarja le a készüléket működés közben.
- A gyártó fenntartja a jogot további értesítés nélkül jelentéktelen módosításokat végrehajtani a termék szerkezetében, melyek alapvetően nem befolyásolják annak biztonságát, működőképességét és funkcionalitását.
- Ha a készülék bizonyos ideig 0°C fok alatti hőmérsékleten tartózkodott, bekapcsolás előtt legalább 2 órán belül szobahőmérsékleten kell tartani.
- A készülék nem működtethető külső vezérlő által vagy külön távvezérlő rendszer segítségével.
- A gyártási idő a készüléken és/vagy csomagoláson, illetve a kísérő okmányokban van feltüntetve.
-  Figyelem! Forró felület!

MŰKÖDÉS

- A készülék hús, hal, zöldség, szendvics és gomba elkészítésére alkalmas.

ELSŐ HASZNÁLAT ELŐTT

- Első használatkor az új melegítőelemektől specifikus szag és egy kevés füst is áradhat. Ez nem jelent meghibásodást. Ne egye meg az első adag készterméket.
- Első használat előtt kenje le a készülék belső felületét vajjal vagy olajjal.
- Kapcsolja be a készüléket és 10 percig hagyja zárt állapotban működni.
- Kapcsolja ki a készüléket és óvatosan törölje le nedves tiszta kendővel a belső felületet.

ELKÉSZÍTÉS

- Áramosítsa a készüléket, kigyúl a piros tápellátási égő.
- Amikor a készülék elkezd melegedni, kigyúl a zöld melegedési égő.
- Lezárva hagyva a készüléket várja meg, amíg elalszik a melegedési égő, azaz a készülék eléri a szükséges hőmérsékletet, miután elkezdheti a sütést.
- Nyissa fel a fedelet, rakja a felszeletelt terméket a mélyedésekre és szorosan zárja le a fedelet.
- A szabályozó segítségével állítsa be a szükséges hőmérsékletet.
- Az elkészítési idő: amíg a termék meg nem pirul ízlés szerint (4-8 perc).
- Nyissa fel a fedelet és falapátkával távolítsa el az elkészült terméket. A tapadásgátló bevonat sérülésének elkerülése érdekében ne használjon erre a célra éles fémtárgyakat.
- Használaton kívül tartsa lezárva a készüléket. Állítsa a fedélrögzítőt "lezárva" helyzetbe, hogy i ne nyíljon a fedél és kevesebb helyet igényeljen a készülék.

TISZTÍTÁS ÉS KARBANTARTÁS

- Tisztítás előtt győződjön meg arról, hogy áramtalanítva van a készülék.
- A munkafelületek könnyebb tisztítása érdekében sütés után fedje le a szennyes felületet nedves papírszalvétával vagy kendővel és zárja le a fedelet.
- Hagyja teljesen kihűlni a készüléket.

TÁROLÁS

- Győződjön meg arról, hogy a készülék áramtalanítva van és teljesen kihűlt.
- Kövesse a TISZTÍTÁS ÉS KARBANTARTÁS rész követelményeit.
- Tekerje fel a villamos vezetékét a készülék alján lévő speciális hengerre.
- A készülék kompakt tárolás érdekében zárja le a fedelet és állítsa a fedélrögzítőt jobboldali helyzetbe.
- Száraz, hűvös helyen tárolja.



Az adott jel a készüléken, csomagoláson és/vagy kísérő dokumentációban azt jelenti, hogy a használt elektromos és elektronikai termékek és akkumulátorok nem dobhatók ki az átlagos háztartási hulladékkal együtt. Azokat egy specializált gyűjtőhelyre kell leadni.

További információt a meglévő hulladékgyűjtési rendszerről a helyi hatóságoktól kaphat.

A helyes hulladéksemmisítés segít megőrizni az értékes forrásokat és megakadályozza az esetleges negatív hatást az emberi egészségre és a környezet állapotára, amely előléphet a helytelen hulladékkezelés eredményeként.

RO MANUAL DE UTILIZARE MĂSURI DE SIGURANȚĂ

- Citiți atent Manualul de utilizare și păstrați-l pentru referință ulterioară.
- Utilizarea incorectă a aparatului poate duce la deteriorarea lui și poate dăuna utilizatorului.
- Înainte de prima conectare verificați dacă parametrii tehnici, indicați pe aparat, corespund parametrilor rețelei electrice.
- Aparatul este destinat doar pentru uz casnic în conformitate cu prezentul Manual de utilizare. Aparatul dat nu este destinat pentru utilizare industrială.
- A nu se utiliza în afara încăperilor.
- Întotdeauna deconectați aparatul de la rețeaua electrică înainte de curățare sau dacă nu-l mai folosiți.
- Pentru a evita pericolul de electrocutare și incendiu, nu introduceți aparatul sau cablul electric în apă sau alte lichide. Dacă aceasta a avut loc, NU ATINGEȚI aparatul, ci deconectați-l imediat de la rețeaua electrică și adresați-vă la Centrul de reparații pentru a-l verifica.
- Nu folosiți aparatul lângă apă.
- Nu amplasați aparatul în apropierea surselor căldură.
- Aparatul nu este destinat pentru a fi utilizat de persoane (inclusiv copii) cu capacități fizice, senzoriale sau mintale reduse, sau dacă ele nu au experiența sau cunoștințele necesare, dacă ele nu sunt supravegheate sau instruite despre utilizarea aparatului de persoana, care este responsabilă de siguranța lor.
- Copiii trebuie să fie supravegheați pentru a nu permite jocul cu aparatul.
- Nu lăsați aparatul conectat fără supraveghere.
- Nu folosiți accesorii, care nu fac parte din setul livrat.
- În scopul evitării pericolului, înlocuirea cablului electric deteriorat trebuie să fie efectuată de producător sau de centrul de reparații împuternicit de acesta, sau de personalul analogic calificat.
- Nu încercați să reparați aparatul de sine stătător. În caz de defecte, adresați-vă la cel mai apropiat Centru de reparații.
- Asigurați-vă că cablul electric nu se atinge de margini ascuțite și suprafețe fierbinți.
- Nu trageți de cablul electric, nu-l răsușiți și nu-l învârtiți în jurul carcasei aparatului. Pentru stocarea cablului este prevăzut un compartiment special în partea de jos a aparatului.
- Nu mutați aparatul, dacă acesta nu s-a răcit complet.
- Niciodată nu scoateți produsele cu obiecte ascuțite pentru a nu deteriora elementul de încălzire și suprafața anti-ardere.
- Fiți atenți: în timpul funcționării, părțile metalice ale aparatului se încălzesc foarte tare.
- Aparatul nu trebuie utilizat în apropierea sau sub materiale combustibile, de exemplu, perdele.
- Pentru a evita incendiul, nu acoperiți nici într-un caz aparatul în timpul utilizării.
- Producătorul își rezervă dreptul, fără nicio notificare suplimentară, să facă modificări neesențiale în construcția aparatului, care nu influențează semnificativ siguranța, funcționalitatea și performanța lui.
- Dacă aparatul s-a aflat o anumită perioadă la temperaturi mai mici de 0°C, înainte de conectare, acesta trebuie ținut la temperatura camerei cel puțin 2 ore.
- Aparatul nu este destinat pentru a fi pus în funcțiune de un temporizator extern sau de un sistem independent de control la distanță.
- Data producerii este indicată pe aparat și/sau pe ambalaj, precum și pe documentele aferente.
-  Atenție! Suprafață fierbinte!

UTILIZAREA

- Acest aparat poate fi utilizat pentru prepararea cărnii, peștelui, legumelor, tartinelor și ciupercilor.

ÎNAINTE DE PRIMA UTILIZARE

- La prima conectare, elementele de încălzire noi pot emana un miros specific și o cantitate mică de fum. Acest fapt nu reprezintă o defecțiune. Nu mâncați prima porție a mâncării pregătite.
- Înainte de prima conectare, ungeți partea interioară a aparatului cu unt sau ulei vegetal.
- Conectați aparatul și lăsați-l să funcționeze închis timp de 10 minute.
- Deconectați aparatul și ștergeți atent partea interioară cu o bucată de pânză umedă și curată.

PREPARAREA

- Conectați aparatul la rețeaua electrică, se va ilumina indicatorul luminos roșu de conectare.
- Când aparatul va începe să se încălzească, se va ilumina indicatorul verde de încălzire.
- Fără a deschide aparatul, așteptați până când indicatorul de încălzire se va stinge, adică va fi atinsă temperatura necesară, și apoi puteți începe prepararea.
- Deschideți capacul, puneți bucățile de produs în adâncituri și închideți bine capacul.
- Cu ajutorul regulatorului setați temperatura necesară.
- Timp de preparare – până la prăjire după gust (de la 4-8 minute).
- Deschideți capacul și cu o lingură de lemn luați produsele preparate. Pentru a nu deteriora stratul anti-ardere, nu folosiți pentru aceasta obiecte metalice ascuțite.

- Dacă nu folosiți aparatul, țineți-l închis. Pentru o păstrare mai compactă, mutați fixatorul capacului în poziția „închis”, pentru ca capacul să nu se deschidă.

CURĂȚAREA ȘI ÎNGRIJIREA

- Înainte de curățare, asigurați-vă că aparatul este deconectat de la rețeaua electrică.
- Pentru o spălare mai ușoară a suprafețelor de lucru, după finalizarea utilizării, puneți un șervețel de hârtie umed sau un prosop umed pe suprafața murdară și închideți capacul.
- Lăsați aparatul să se răcească complet.

DEPOZITAREA

- Asigurați-vă, că aparatul este deconectat de la rețeaua electrică și s-a răcit complet.
- Îndepliniți toate cerințele rubricii CURĂȚARE ȘI ÎNGRIJIRE.
- Înfășurați cablul electric pe bobina specială de pe partea de jos a aparatului.
- Pentru a face depozitarea aparatului mai compactă, închideți capacul și mutați fixatorul capacului la dreapta.
- Păstrați aparatul într-un loc uscat și răcoros.



— Acest simbol de pe aparat, ambalaj și/sau documentația aferentă înseamnă că aparatele electrice și electronice uzate, și bateriile nu trebuie aruncate împreună cu deșeurile menajere obișnuite. Ele trebuie duse la centrele de colectare specializate.

În scopul obținerii informațiilor suplimentare despre sistemele existente de colectare a deșeurilor, adresați-vă la organele locale de conducere.

Eliminarea corectă va contribui la conservarea resurselor prețioase și va preveni efectele negative posibile asupra sănătății oamenilor și asupra mediului înconjurător, care ar putea apărea în rezultatul manipulării incorecte a deșeurilor.