

PHILIPS

FC8796, FC8794,
FC8792

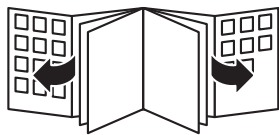

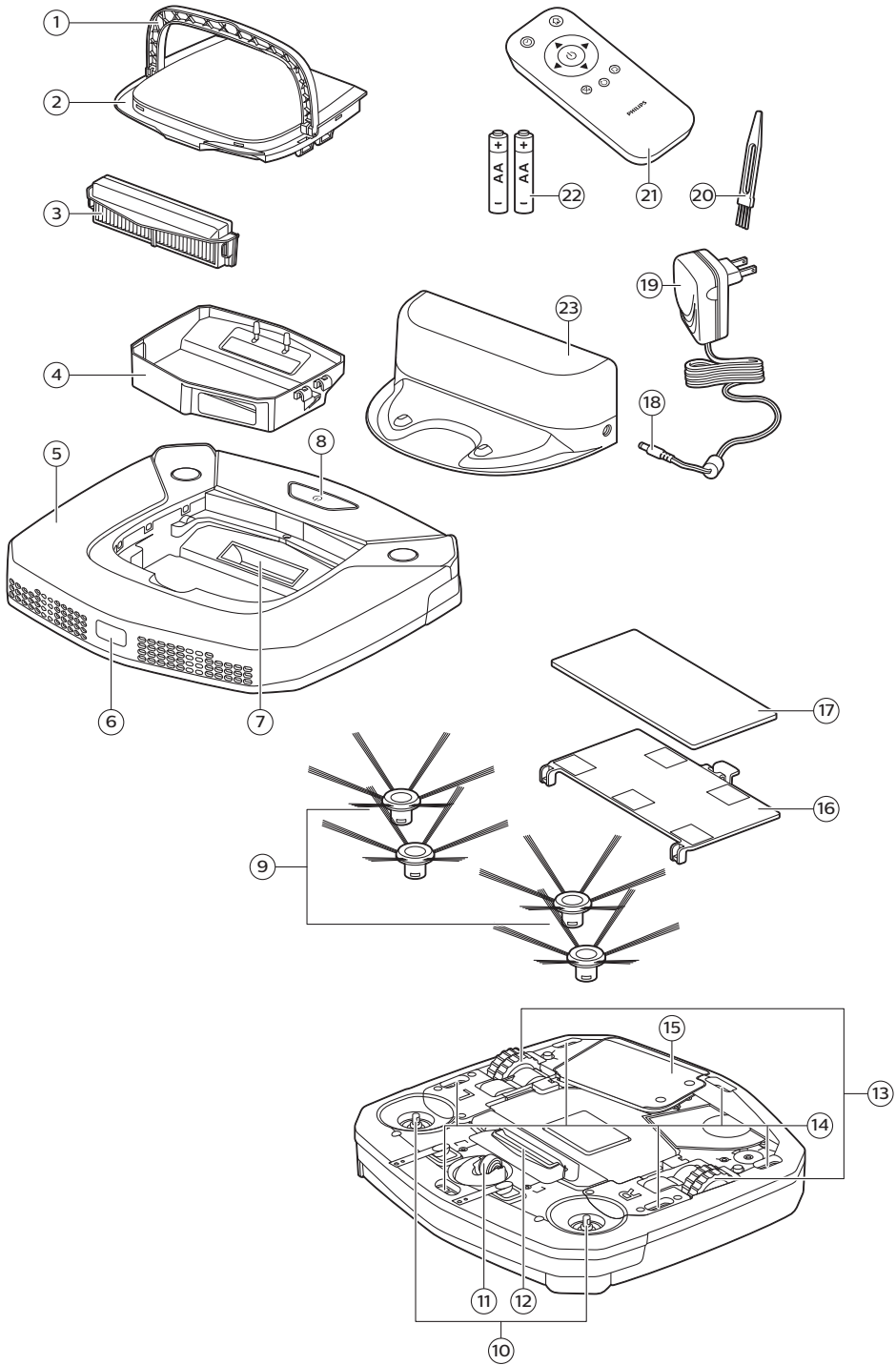



English 6
Čeština 15
Latviešu 24
Magyar 33
Polski 42
Română 52
Slovenščina 61
Slovensky 70
Русский 79
Українська 89
Қазақша 98

Introduction

Introduction

Congratulations on your purchase and welcome to Philips! To fully benefit from the support that Philips offers, register your product at www.philips.com/welcome.

General description

- 1 Handle of dust container lid
- 2 Dust container lid
- 3 Filter unit
- 4 Dust container
- 5 Edge of top cover
- 6 Docking station sensor
- 7 Suction opening
- 8 Start/stop button
- 9 Side brushes
- 10 Shafts for mounting the side brushes
- 11 Front wheel
- 12 Suction opening
- 13 Side wheels
- 14 Sensors
- 15 Cover of the battery compartment
- 16 Mopping attachment (FC8796, FC8794)
- 17 Mopping pad (FC8796, FC8794)
- 18 Small plug
- 19 Adapter
- 20 Cleaning brush
- 21 Remote control
- 22 AA batteries for remote control
- 23 Docking station

Remote control

You can operate the robot with the remote control (Fig. 2). It has the following buttons:

- 1 Start/stop button
- 2 Navigation buttons
- 3 Docking button
- 4 Cleaning mode buttons
- 5 24-hour scheduler

How your robot works

What your robot cleans

This robot is equipped with features that make it a suitable cleaner to help you clean the floors in your home.

The robot is especially suitable for cleaning hard floors, such as wooden, tiled or linoleum floors. It may experience problems cleaning soft floors, such as carpet or rugs. If you use the robot on a carpet

or rug, please stay close by the first time to see if the robot can deal with this type of floor. The robot also needs supervision when you use it on very dark or shiny hard floors.

How your robot cleans

Cleaning system

The robot has a 3-stage cleaning system to clean your floors efficiently.

- The two side brushes help the robot clean in corners and along walls. They also help to remove dirt from the floor and move it towards the suction opening (Fig. 3).
- The suction power of the robot picks up loose dirt and transports it through the suction opening into the dust container (Fig. 4).
- Types FC8796 and FC8794 come with a mopping attachment that can be attached to the robot to mop your hard floor.

Cleaning patterns

In its auto cleaning mode, the robot uses an automatic sequence of cleaning patterns to clean each area of the room optimally. The cleaning patterns it uses are:

- 1 Random pattern (Fig. 5)
- 2 Wall-following pattern (Fig. 6)
- 3 Spot-cleaning pattern (Fig. 7)

In its auto cleaning mode, the robot uses these patterns in a fixed sequence: random pattern, wall-following pattern, and spot-cleaning pattern.

When the robot has completed this sequence of patterns, it starts moving in random pattern again. The robot continues to use this sequence of patterns to clean the room until the rechargeable battery runs low, or until it is switched off manually.

Note: You can also select each mode individually by pressing the appropriate button on the remote control (see 'Cleaning mode selection').

How your robot avoids height differences

The robot has five drop-off sensors in its bottom. It uses these drop-off sensors to detect and avoid height differences such as staircases.

Note: It is normal for the robot to move slightly over the edge of a height difference, as its front drop-off sensor is located behind the bumper.

Caution: In some cases, the drop-off sensors may not detect a staircase or other height difference in time. Therefore monitor the robot carefully the first few times you use it, and when you operate it near a staircase or another height difference. It is important that you clean the drop-off sensors regularly to ensure the robot continues to detect height differences properly (see 'Cleaning the robot').

Before first use

Mounting the side brushes

- 1 Unpack the side brushes and place the robot upside down on a table or on the floor.
- 2 Push the side brushes onto the shafts on the bottom of the robot (Fig. 8).

8 English

Note: Make sure you attach the side brushes properly. Press them onto the shaft until you hear them lock into position with a click.

Placing the batteries in the remote control

The remote control works on two AA batteries.

- 1 Push the tab (1) to unlock the battery compartment lid (2) and remove the battery compartment lid (Fig. 9).
- 2 Insert two AA batteries (Fig. 10).

Note: Make sure the + and - poles point in the right direction.

- 3 To reattach the battery compartment lid, first insert the lug into the opening in the rim of the compartment (1) and then push down the lid (2) until it locks with a click (Fig. 11). Now the remote control is ready for use.

Preparing for use

Installing the docking station

- 1 Insert the small plug of the adapter into the socket on the docking station (1) and insert the adapter into the wall socket (2) (Fig. 12).
- 2 Place the docking station on a horizontal, level floor against a wall.

Note: Make sure that there are no obstacles or height differences 150 cm in front, 30 cm to the right and 100 cm to the left of the docking station (Fig. 13).

Charging

- 1 Place the robot on the plugged-in docking station (Fig. 14).
- 2 Press the start/stop button to activate the robot (Fig. 15).
- 3 The start/stop button starts flashing (Fig. 16).
- 4 When the rechargeable battery is fully charged, the start/stop button lights up continuously (Fig. 17).

Preparing the room for a cleaning run

- Before you start the robot on its cleaning run, make sure that you remove all loose and fragile objects from the floor (Fig. 18).
- Remove all cables, wires and cords from the floor to prevent the robot from getting entangled in them.
- If there is a rug with tassels in the room you want the robot to clean, fold the tassels under the rug to prevent the robot from getting stuck on the tassels and to prevent the rug from getting damaged (Fig. 19).

Using your robot

Starting and stopping

- 1 Press the start/stop button on the remote control (Fig. 20).
- 2 The start/stop button on the robot lights up continuously and the robot starts cleaning (Fig. 21).

- 3 The robot cleans in auto-cleaning mode until its battery runs low. In auto cleaning mode, it follows repeated sequences of random, wall-following and spiral movements.
- 4 When the battery runs low, the start/stop button starts flashing quickly and the robot starts searching for the docking station to charge (Fig. 22).
- 5 You can also press the start/stop button to interrupt or stop the cleaning run. If you press the start/stop button again and there is still enough energy in the rechargeable battery, the robot continues cleaning in the auto cleaning mode.
- 6 To make the robot return to the docking station before the rechargeable battery runs low, press the docking button on the remote control (Fig. 23).
- 7 The start/stop button starts flashing and the robot returns to the docking station.

Note: If you did not start the robot from the docking station, it does not return to the docking station automatically when the rechargeable battery runs low. If there is still enough energy in the rechargeable battery, you can press the docking button on the remote control to make the robot return to the docking station. If the rechargeable battery is completely empty, you have to place the robot on the docking station manually.

Cleaning mode selection

This robot has three individual cleaning modes that can each be activated by pressing the appropriate button on the remote control.

Random mode

In this mode, the robot cleans the room in a mixed pattern of straight and crisscross movements (Fig. 24).

Wall-following mode

In this mode, the robot follows the walls of the room to give the area alongside the walls an extra clean (Fig. 25).

Spot-cleaning mode

In this mode, the robot moves randomly on a small area to clean this area thoroughly (Fig. 26).

Note: The manually selected modes are only active for a couple of minutes. After that, the robot switches to auto-cleaning mode.

Manual driving

You can drive the robot manually with buttons on the remote control.

- 1 Use the arrow buttons above and below and to the left and right of the start/stop button on the remote control to navigate the robot through the room. (Fig. 27)

Note: Be careful when you drive the robot manually close to height differences and staircases.

Note: The vacuuming function and the side brushes only work when the robot is driven forward. The left, right or back buttons are only for maneuvering the robot.

Using the 24-hour scheduler

The 24-hour scheduler can be activated with the remote control. Make sure the robot is in standby mode and is not positioned on the docking station.

- 1 Press the 24-hour scheduler button on the remote control to activate the 24-hour scheduler.
 - When you activate the 24-hour scheduler, the display starts to flash briefly every few seconds.

10 English

- The robot will start a cleaning run 24 hours after you activated the 24-hour scheduler. It will continue to start a cleaning run at the same time every 24 hours until you deactivate the 24-hour scheduler.
- 2 To deactivate the 24-hour scheduler, press the 24-hour scheduler button. The display will light up continuously to show the robot is in standby mode and the 24-hour scheduler is no longer active.

Mopping with the robot

Types FC8796 and FC8794 come with a mopping attachment and a mopping pad for wet cleaning of hard floors.

Attaching the mopping pad

- 1 Soak the mopping pad in water or wet the mopping pad under the tap. You can add a few drops of a readily available floor cleaner that is suitable for your floor.
- 2 Squeeze the mopping pad thoroughly to ensure it is only damp instead of wet.
- 3 Attach the damp mopping pad to the mopping attachment by pushing the Velcro fasteners of the mopping pad onto Velcro fasteners of the mopping attachment (Fig. 29).
- 4 Insert the attachment lugs of the mopping attachment into the two attachment holes located just behind the wheels. Then press down until you hear a click (Fig. 30).

Cleaning floors with the mopping attachment

Note: To clean hard floors with the mopping attachment, you have to start the robot from a point in the room you wish to clean. You cannot start the robot from its docking station with the mopping pad attached.

- 1 Just press the start/stop button on the remote control to start the robot.
 - The robot continues mopping until its battery runs low and the robot stops.

Note: Detach the mopping pad and the mopping attachment before you send the robot to the docking station with the docking button on the remote control or before you place the robot on the docking station manually.

Detaching the mopping attachment

- 1 To detach the mopping attachment, press the tab (1) and pull up the mopping attachment to remove it (2) (Fig. 31).
- 2 Pull the mopping pad off the mopping attachment.
- 3 To clean the mopping pad, wash it in the washing machine on a gentle cycle at a temperature of 60°C max.

Alarm signal

If the robot gets into trouble while cleaning (e.g., because a wheel jams or is no longer in contact with the floor, or because a sensor can no longer detect the floor), you will hear a sound and the robot stops. Press the start/stop button to switch the robot to standby mode and solve the problem that causes the alarm signal, for instance by removing the obstacle that blocks the wheel, cleaning the sensors, or picking up the robot and putting it down in a different place.

Cleaning and maintenance

Emptying and cleaning the dust container

Empty and clean the dust container when the start/stop button starts flashing.

- 1 Pull up the handle of the dust container lid and lift the dust container out of the dust container compartment (Fig. 32).
- 2 Pull the tab on the side of the dust container to open the lid (Fig. 33).
- 3 Remove the filter unit from the dust container (Fig. 34).
- 4 Shake the dust container over a dustbin to empty it (Fig. 35).
- 5 You can clean the dust container under a lukewarm tap.

Caution: Do not clean the dust container in the dishwasher.

- 6 To clean the filters thoroughly, take the filter unit apart by pressing the tabs located on both sides of the filter unit and taking the dust filter off the EPA filter. Then clean the EPA filter with the cleaning brush supplied (Fig. 36).
- 7 Reassemble the filter unit, snap the EPA filter into the dust filter. Then place the filter unit back into the dust container (Fig. 37).

Note: If you cleaned the dust container under the tap, please make sure it is dry before you reinsert the filter unit.

- 8 Put the lid on the dust container and make sure it locks into place with a click (Fig. 38).
- 9 Put the dust container back into the dust container compartment and fold down the dust container handle (Fig. 39).

Caution: Always make sure the filter unit is present inside the dust container. If you use the robot without the filter unit inside the dust container, the motor will be damaged.

Cleaning the robot

To maintain good cleaning performance, you have to clean the drop-off sensors, the wheels, the side brushes and the suction opening from time to time.

- 1 Place the robot upside down on a flat surface.
- 2 To clean the side brushes, grab them by the bristles and pull them off their shafts (Fig. 40).
- 3 Clean the side brushes and the shafts of the side brushes with the cleaning brush supplied.
- 4 Remove dust or fluff from the front wheel and side wheels with the cleaning brush supplied.
- 5 Remove dust or fluff from the dust or fluff from the drop-off sensors with the cleaning brush supplied.

Note: It is important that you clean the drop-off sensors regularly. If the drop-off sensors are dirty, the robot may fail to detect height differences or staircases.

- 6 Use the cleaning brush supplied to clean the suction opening.
- 7 Check the side brushes and the bottom of the robot for any sharp objects that could damage your floor.

Replacement

Ordering accessories

To buy accessories or spare parts, visit www.shop.philips.com/service or go to your Philips dealer. You can also contact the Philips Consumer Care Center in your country (see the international warranty leaflet for contact details).

Replacing the filter

Replace the EPA filter if it is very dirty or damaged (see 'Emptying and cleaning the dust container'). To obtain a new EPA filter, go to www.philips.com/support.

Replacing the side brushes

Replace the side brushes after some time to ensure proper cleaning results.

Note: Always replace the side brushes when you notice signs of wear or damage. We also recommend that you replace both side brushes at the same time. To obtain new side brushes, go to www.philips.com/support.

- 1 To replace the side brushes, grab the old side brushes by the bristles and pull them off their shafts.
- 2 Push the new side brushes onto the shafts.

Replacing the rechargeable battery

The rechargeable battery of the robot may only be replaced by qualified service engineers. Take the robot to an authorized Philips service center to have the battery replaced when you can no longer recharge it or when it runs out of power quickly. You can find the contact details of the Philips Consumer Care Center in your country in the international warranty leaflet.

Replacing the batteries of the remote control

- 1 Push the tab (1) to unlock the battery compartment lid (2) and remove the battery compartment lid (Fig. 9).
- 2 Remove the empty AA batteries from the battery compartment.
- 3 Insert two new AA batteries (Fig. 10).

Note: Make sure the + and - poles point in the right direction.

- 4 To reattach the battery compartment lid, first insert the lug into the opening in the rim of the compartment (1) and then push down the lid (2) until it locks with a click (Fig. 11). Now the remote control is ready for use.

Note: Dispose of empty disposable batteries according to the local rules in your country.

Removing the rechargeable battery

Warning: Only remove the rechargeable battery when you discard the appliance. Make sure the battery is completely empty when you remove it.

To remove the rechargeable battery, follow the instructions below. You can also take the robot to a Philips service center to have the rechargeable battery removed. Contact the Philips Consumer Care Center in your country for the address of a service center near you.

- 1 Let the robot run until the rechargeable battery is empty to make sure that the rechargeable battery is completely discharged before you remove it and dispose of it.
- 2 Undo the screws of the battery compartment lid and remove the lid (Fig. 45).
- 3 Lift out the rechargeable battery and disconnect it (Fig. 46).
- 4 Take the robot and the rechargeable battery to a collection point for electrical and electronic waste.

Troubleshooting

This chapter summarizes the most common problems you could encounter with the appliance. If you are unable to solve the problem with the information below, visit www.philips.com/support for a list of frequently asked questions or contact the Consumer Care Center in your country.

Problem	Possible cause	Solution
The robot does not start cleaning when I press the start/stop button.	The rechargeable battery is empty.	Charge the rechargeable battery (see 'Preparing for use').
The robot does not respond when I press one of the buttons.	The robot could not find the docking station and the battery ran out.	Place the robot on the plugged-in docking station. After a few seconds, the robot beeps and the display lights up.
The robot beeped and stopped.	One or both wheels are stuck.	Press the start/stop button. Remove the fluff, hair, thread or wire that is caught around the wheel suspension.
	One or both side brushes are stuck.	Clean the side brushes (see 'Cleaning the robot').
	The robot was lifted while it was cleaning.	Press the start/stop button. Place the robot on the floor. Then press the start/stop button to make the robot resume cleaning.
The robot does not clean properly.	The bristles of one or both side brushes are crooked or bent.	Soak the brush or brushes in warm water for a while. If this does not restore the bristles to their proper shape, replace the side brushes (see 'Replacing the side brushes').
	The filter in the dust container is dirty.	Disassemble the filter unit. Clean the dust filter and the EPA filter with a toothbrush with soft bristles. You can also rinse the dust filter under a tap.
		If cleaning the EPA filter does not help anymore, replace the filter with a new one. We advise you to replace the EPA filter at least once a year.
	The suction opening in the bottom of the dust container is clogged.	Clean the suction opening (see 'Cleaning the robot').
	The front wheel is jammed with hair or other dirt.	Clean the front wheel (see 'Cleaning the robot').

14 English

Problem	Possible cause	Solution
	The robot is cleaning a very dark or shiny surface, which triggers the drop-off sensors. This causes the robot to move in an unusual pattern.	Press the start/stop button and then move the robot to a lighter colored piece of the floor. If the problem continues to occur on lighter colored floors, please go to www.philips.com/support or contact the Consumer Care Center in your country.
	The robot is cleaning a floor that reflects sunlight quite strongly. This triggers the drop-off sensors and causes the robot to move in an unusual pattern.	Close the curtains to block sunlight from entering the room. You can also start cleaning when the sunlight is less bright.
The rechargeable battery can no longer be charged or runs empty very fast.	The rechargeable battery has reached the end of its life.	Have the rechargeable battery replaced by a Philips service center (see 'Replacing the rechargeable battery').
The robot is moving in circles.	The robot is in spot-cleaning mode.	This is normal behavior. The spot-cleaning mode can be activated when a lot of dirt is detected on the floor for a thorough clean. It is also part of the auto cleaning mode. After approximately one minute the robot resumes its normal cleaning pattern. You can also stop the spot-cleaning mode by selecting a different cleaning mode on the remote control. You can also stop the spot-cleaning mode by selecting a different cleaning mode on the remote control.
The robot cannot find the docking station.	There is not enough room for the robot to navigate towards the docking station.	Try to find another place for the docking station (see 'Installing the docking station').
	The robot is still actively searching.	Give the robot around 20 minutes to return to the docking station.
	The robot was not started from the docking station.	If you want the robot to return to the docking station after a cleaning run, start it from the docking station.

Úvod

Úvod

Společnost Philips Vám gratuluje ke koupi a vítá Vás! Chcete-li využívat všech výhod podpory nabízené společností Philips, zaregistrujte svůj výrobek na stránkách www.philips.com/welcome.

Všeobecný popis

- 1 Rukojeť víka nádoby na prach
- 2 Víko nádoby na prach
- 3 Jednotka filtru
- 4 Nádoba na prach
- 5 Hrana horního krytu
- 6 čidlo dokovací stanice
- 7 Sací otvor
- 8 Tlačítko spuštění/zastavení
- 9 Postranní kartáčky
- 10 Hřídele pro montáž postranních kartáčků
- 11 Přední kolečko
- 12 Sací otvor
- 13 Postranní kolečka
- 14 Senzory
- 15 Kryt přihrádky na baterii
- 16 Mopovací nástavec (FC8796, FC8794)
- 17 Mopovací podložka (FC8796, FC8794)
- 18 Malá zástrčka
- 19 Adaptér
- 20 Čisticí kartáč
- 21 dálkový ovladač
- 22 Baterie AA pro dálkové ovládání
- 23 Dokovací stanice

Dálkový ovladač

Robota můžete ovládat pomocí dálkového ovladače (obr. 2). Ovladač obsahuje následující tlačítka:

- 1 Tlačítko spuštění/zastavení
- 2 Navigační tlačítka
- 3 Tlačítko dokování
- 4 Tlačítka režimu čištění
- 5 Plánovač 24hodinového cyklu

Jak robot funguje

Co robot uklízí

Tento robot je vybaven funkcemi, které umožňují, aby se stal vaším praktickým pomocníkem při úklidu podlah.

Robot je vhodný především pro čištění tvrdých podlah ze dřeva, dlaždic, linolea apod. Čištění měkkých podlah, např. koberců, mu může činit potíže. Pokud robota používáte k čištění koberce,

16 Čeština

zůstaňte při prvním použití poblíž, abyste viděli, zda si dokáže s tímto typem podlahy poradit. Na robota je také třeba dohlížet při používání na velmi tmavých nebo lesklých tvrdých podlahách.

Jak robot uklízí

System čišťení

Robot je vybaven třífázovým systémem úklidu, který zajišťuje efektivní úklid podlah.

- Dva postranní kartáčky pomáhají robotovi při čištění dosáhnout do rohů a míst podél zdí. Také pomáhají sbírat špínu ze země a posouvat ji směrem k sacímu otvoru (obr. 3).
- Volnou špínu robot sebere díky dostatečně výkonnému sání a skrze sací otvor ji uloží do nádoby na prach (obr. 4).
- Typy FC8796 a FC8794 se dodávají s mopovacím nástavcem, který je k robotickému zařízení možno připevňovat tehdy, je-li třeba provádět čištění tvrdé podlahy.

Schéματα čištění

V režimu automatického čištění používá robot automatické pořadí úklidových schémat pro optimální čištění jednotlivých oblastí místnosti. Používaná úklidová schémata jsou:

- 1 Náhodné schéma (obr. 5)
- 2 Schéma (obr. 6) pohybu podél zdi
- 3 Schéma (obr. 7) bodového čištění

V režimu automatického čištění bude robot tato schémata používat v pevně stanoveném pořadí: náhodné schéma, schéma pohybu podél stěn a schéma bodového čištění.

Když robot dokončí toto pořadí schémat, začne se znovu pohybovat podle náhodného schématu. Robot bude pokračovat v čištění místnosti pomocí tohoto pořadí schémat, dokud se jeho baterie skoro nevybíje nebo dokud ho ručně nevyzpete.

Poznámka: Jednotlivé režimy můžete také vybrat ručně stisknutím příslušného tlačítka na dálkovém ovladači (viz „Výběr čistícího režimu“).

Jak se robot vyhýbá výškovým rozdílům

Ve spodní části je robot vybaven pěti senzory pádu. Tyto senzory pádu slouží k tomu, aby robot rozpoznal výškové rozdíly, například schody.

Poznámka: Pokud se robot dostane mírně nad hranu stupně s výškovým rozdílem, je to normální, protože senzory pádu jsou umístěny až za nárazníkem.

Upozornění: V některých případech senzory pádu nemusí schodiště nebo jiný výškový rozdíl rozpoznat včas. Proto robota při několika prvních použitích a při provozu v blízkosti schodiště nebo jiného výškového rozdílu bedlivě sledujte. Senzory pádu je důležité pravidelně čistit, aby si robot zachoval schopnost správně (viz 'Čištění robota') rozpoznávat výškové rozdíly.

Před prvním použitím

Montáž postranních kartáčků

- 1 Vybalte postranní kartáčky a položte robota vzhůru nohama na stůl nebo na podlahu.
- 2 Nasadte postranní kartáčky na hřídele ve spodní části robota (obr. 8).

Poznámka: Ujistěte se, že jste postranní kartáčky upevnili správně. Nasadte je na hřídel, až uslyšíte, že s kliknutím zapadly na své místo.

Umístění baterií v dálkovém ovladači

Dálkový ovladač je napájen dvěma bateriemi typu AA.

- 1 Stisknutím zajišťovací západky (1) odemkněte víčko přihrádky (2) pro baterie a poté toto víčko sejměte (obr. 9).
- 2 Vložte dvě baterie (obr. 10) typu AA.

Poznámka: Zkontrolujte správnou orientaci pólů + a – baterií.

- 3 Postup opětovného připevnění víčka přihrádky pro baterie: nejprve zasuňte výstupek do otvoru v okraji přihrádky (1) a poté zatlačujte víčko (2) dolů, dokud slyšitelně (obr. 11) nezapadne. Dálkový ovladač je připraven k použití.

Příprava k použití

Instalace dokovací stanice

- 1 Zapojte malou zástrčku adaptéru do zásuvky na dokovací stanici (1) a adaptér zapojte do zásuvky ve zdi (2) (obr. 12).
- 2 Umístěte dokovací stanici na vodorovný povrch ke zdi.

Poznámka: Zkontrolujte, že ve vzdálenosti 150 cm vpředu, 30 cm napravo a 100 cm nalevo od dokovací stanice (obr. 13) nejsou žádné překážky.

Nabíjení

- 1 Vložte robota do dokovací stanice (obr. 14) připojené k elektrické zásuvce.
- 2 Aktivujte robota (obr. 15) stisknutím tlačítka spuštění/zastavení.
- 3 Tlačítko spuštění/zastavení začne blikat (obr. 16).
- 4 Když je akumulátor plně nabit, tlačítko spuštění/zastavení nepřetržitě svítí (obr. 17).

Příprava místnosti na úklid

- Než pošlete robota uklízet, seberte z podlahy všechny volné a křehké předměty (obr. 18).
- Z podlahy odstraňte všechny kabely, dráty a šňůry, aby se do nich robot nemohl zachytit.
- Nachází-li se v místnosti, jejíž úklid má robot provádět, koberec s třásněmi, složte tyto třásně pod koberec, aby na nich robot nemohl uvíznout a aby se zamezilo poškození (obr. 19) koberce.

Používání robota

Spuštění a zastavení

- 1 Stiskněte tlačítko spuštění/zastavení na dálkovém ovladači (obr. 20).
- 2 Tlačítko spuštění/zastavení na robotovi se trvale rozsvítí a robot zahájí provádění úklidu. (obr. 21)
- 3 Robot bude uklízet v režimu automatického čištění, dokud se baterie téměř nevybijí. V režimu automatického čištění robot opakuje předem dané pořadí schémat náhodného čištění, pohybu podél stěn a spirálových pohybů.
- 4 Po dosažení určitého stupně vybití baterie začne tlačítko spuštění/zastavení rychle blikat a robot začne hledat dokovací stanici, aby se nabil (obr. 22).
- 5 Stisknutím tlačítka spuštění/zastavení lze také čištění přerušit nebo zastavit. Jestliže tlačítko spuštění/zastavení stisknete znovu a baterie je dostatečně nabitá, robot bude pokračovat v režimu automatického čištění.

18 Čeština

- 6 Chcete-li, aby se robot vrátil do dokovací stanice dříve, než bude baterie téměř vybitá, stiskněte dokovací tlačítko na dálkovém ovladači (obr. 23).
- 7 Tlačítko spuštění/zastavení začne blikat a robot se vrátí do dokovací stanice.

Poznámka: Pokud jste robota nespustili z dokovací stanice, při vybití nabíjecí baterie se robot nebude do této dokovací stanice automaticky vracet. Pokud je v baterii ještě dostatek energie, můžete stisknout dokovací tlačítko na dálkovém ovladači, aby se robot vrátil do dokovací stanice. Pokud je baterie zcela vybitá, musíte robota do dokovací stanice umístit ručně.

Výběr čistícího režimu

Tento robot má tři jednotlivé režimy čištění, které můžete vybírat stisknutím příslušného tlačítka na dálkovém ovladači.

Náhodný režim

V tomto režimu se robot při čištění místnosti pohybuje střídavě rovnými a křížovými pohyby (obr. 24).

Režim pohybu podél stěn

V tomto režimu se robot pohybuje podél stěn místnosti, aby oblasti podél stěn vyčistil pečlivěji (obr. 25).

Režim bodového čištění

V tomto režimu se robot pohybuje náhodně na malé oblasti, aby ji důkladně vyčistil (obr. 26).

Poznámka: Ručně vybrané režimy jsou aktivní pouze po několik minut. Poté se robot přepne do režimu automatického čištění.

Ruční ovládání

Robota můžete ovládat manuálně pomocí tlačítek na dálkovém ovladači.

- 1 Pohyb robota po místnosti (obr. 27) můžete ovládat tlačítky šipek kolem tlačítka spuštění/zastavení na dálkovém ovladači.

Poznámka: Když robota ovládáte ručně, dávejte pozor na výškové rozdíly a schody.

Poznámka: Funkce vysávání a postranní kartáčky fungují, pouze když robot jede dopředu. Tlačítka doleva, doprava a dozadu slouží pouze k manévrování s robotem.

Použití plánovače 24hodinového cyklu

Funkci plánovače 24hodinového cyklu je možno aktivovat pomocí dálkového ovladače. Ujistěte se, že robot je v pohotovostním režimu a není umístěn v dokovací stanici.

- 1 Aktivujte funkci plánovače 24hodinového cyklu stisknutím tlačítka plánovače 24hodinového cyklu na dálkovém ovladači.
 - Po aktivaci funkce plánovače 24hodinového cyklu bude tento stav signalizován krátkým zablikáním displeje vždy po několika sekundách.
 - Aktivujete-li funkci plánovače 24hodinového cyklu, zahájí robot úklidový cyklus, který bude trvat 24 hodin. Tentýž 24hodinový úklidový cyklus bude robot opakovaně provádět ve stejnou dobu, dokud funkci plánovače 24hodinového cyklu opět nedeaktivujete.
- 2 Funkci plánovače 24hodinového cyklu můžete deaktivovat stisknutím tlačítka plánovače 24hodinového cyklu na dálkovém ovladači. Displej bude nepřetržitě svítit, aby signalizoval, že se robot nachází v pohotovostním režimu a že funkce plánovače 24hodinového cyklu již není aktivní.

Mopování pomocí robota

Typy FC8796 a FC8794 se dodávají s mopovacím nástavcem a mopovací podložkou pro mokré čištění tvrdých podlah.

Připojení mopovací podložky

- 1 Namočte mopovací podložku ponořením do vody nebo umístěním pod vodovodní kohoutek. Můžete přidat několik kapek čisticího prostředku na podlahy, který je připraven k okamžitému použití a který je vhodný pro vaši podlahu.
- 2 Mopovací podložku důkladně vyždímejte, abyste zajistili, že bude pouze vlhká a nikoli mokrá.
- 3 Připevněte mopovací podložku k mopovacímu nástavci přitlačením suchých zipů na mopovací podložce k suchým zipům mopovacího nástavce (obr. 29).
- 4 Zasuňte upevňovací výstupky mopovacího nástavce do dvou upevňovacích otvorů nacházejících se bezprostředně za kolečky. Poté nástavec zatlačujte dolů, dokud nezaznamenáte slyšitelné zapadnutí (obr. 30).

Čištění podlah pomocí mopovacího nástavce

Poznámka: Chcete-li čistit tvrdé podlahy pomocí mopovacího nástavce, musíte robota spouštět z místa nacházejícího se v místnosti, jejíž úklid se má provádět. Robota s připevněným mopovacím nástavcem nelze spouštět z jeho dokovací stanice.

- 1 Robota spustíte jednoduchým stisknutím tlačítka spuštění/zastavení na dálkovém ovladači.
 - Robot bude pokračovat v mopování, dokud se jeho baterie nevybijí, což způsobí jeho zastavení.

Poznámka: Než pomocí dokovacího tlačítka na dálkovém ovladači odešlete robota do dokovací stanice nebo než robota umístíte do dokovací stanice ručně, odpojte mopovací podložku i mopovací nástavec.

Odpojení mopovacího nástavce

- 1 Chcete-li odpojit mopovací nástavec, stiskněte úchyt (1) a vyjměte mopovací nástavec (2) (obr. 31) tím, že jej vytáhnete nahoru.
- 2 Stáhněte z mopovacího nástavce mopovací podložku.
- 3 Mopovací podložku lze prát v pračce při šetrném pracovním cyklu a při teplotě max. do 60 °C.

Poplašný signál

Pokud se robot při úklidu dostane do potíží (například z důvodu uvíznutí kolečka či ztráty styku s podlahou nebo proto, že snímač již nemůže zjistit podlahu), ozve se zvukový signál a robot se zastaví. Přepněte robota do pohotovostního režimu stisknutím tlačítka spuštění/zastavení a vyřešte problém, který způsobil vydání poplašného signálu, například tím, že odstraníte překážku blokující kolečko, očistíte snímače nebo robota přenesete na jiné místo.

Čištění a údržba

Vyprazdňování a čištění nádoby na prach

Pokud tlačítko spuštění/zastavení začne blikat, vyprázdněte a vyčistěte nádobu na prach.

- 1 Zatáhněte za rukojeť víka nádoby na prach a vyndejte nádobu z prostoru pro nádobu na prach (obr. 32).
- 2 Vytažením úchyty na boku nádoby na prach otevřete víčko (obr. 33).

20 Čeština

- 3 Z nádoby na prach (obr. 34) vyjměte jednotku filtru.
- 4 Nádobu na prach vyprázdněte (obr. 35) vyklepáním nad odpadkovým košem.
- 5 Nádobu na prach můžete vyčistit vypláchnutím pod vlažnou tekoucí vodou.

Upozornění: Nádobu na prach neumývejte v myčce na nádobí.

- 6 Je-li třeba provést důkladné vyčištění filtrů, oddělte filtrační jednotku stisknutím úchytů umístěných po obou jejích stranách a oddělte prachový filtr od filtru EPA. Poté filtr EPA vyčistěte pomocí dodaného čistícího kartáčku (obr. 36).
- 7 Znovu sestavte filtrační jednotku zasunutím filtru EPA do prachového filtru. Poté filtrační jednotku vložte zpět do nádoby na prach (obr. 37).

Poznámka: Pokud jste nádobu na prach čistili pod tekoucí vodou, před opětovným vložením filtrační jednotky se ujistěte, že tato nádoba je zcela suchá.

- 8 Umístěte víčko na prachovou nádobu a ujistěte se, že slyšitelně zapadlo (obr. 38).
- 9 Vraťte nádobu na prach zpět do jejího prostoru a sklopte rukojeť nádoby na prach (obr. 39).

Upozornění: Vždy se ujistěte, že se v nádobě na prach nachází filtrační jednotka. Pokud robota budete používat bez filtrační jednotky v nádobě na prach, dojde k poškození motoru.

Čištění robota

Aby robot mohl stále dobře uklízet, je nutné občas vyčistit senzory pádu, kolečka, postranní kartáčky a sací otvor.

- 1 Položte robot vzhůru nohama na rovný povrch.
- 2 Postranní kartáčky před čištěním uchopte za štětiny a stáhněte je z hřídelí (obr. 40).
- 3 Postranní kartáčky a hřídele postranních kartáčků čistěte pomocí dodaného čistícího kartáče.
- 4 Pomocí tohoto dodaného čistícího kartáče odstraňujte také prach nebo chomáče z předního kolečka a postranních koleček.
- 5 Pomocí tohoto dodaného čistícího kartáče odstraňujte také prach nebo chomáče ze snímačů pádu.

Poznámka: Senzory pádu je důležité čistit pravidelně. Když jsou senzory pádu špinavé, robot nemusí rozpoznat výškové rozdíly nebo schody.

- 6 Dodaný čistící kartáč použijte také k čištění sacího otvoru.
- 7 Zkontrolujte, zda na postranních kartáčcích nebo na spodní straně robota nejsou nějaké ostré předměty, které by mohly poškodit podlahu.

Výměna

Objednávání příslušenství

Chcete-li koupit příslušenství nebo náhradní díly, navštivte adresu www.shop.philips.com/service nebo se obraťte na prodejce výrobků Philips. Můžete se také obrátit na středisko péče o zákazníky společnosti Philips ve své zemi (kontaktní údaje naleznete na letáčku s celosvětovou zárukou).

Výměna filtru

Pokud je filtr EPA velmi špinavý nebo poškozený (viz 'Vyprazdňování a čištění nádoby na prach'), vyměňte jej. Nový filtr EPA můžete pořídit prostřednictvím stránek www.philips.com/support.

Výměna postranních kartáčků

Po určité době postranní kartáčky vyměňte, abyste zajistili kvalitní výsledky čištění.

Poznámka: Postranní kartáčky měňte vždy, když si všimnete známek opotřebení nebo poškození. Doporučujeme měnit vždy oba kartáčky najednou. Nové postranní kartáčky můžete pořídit prostřednictvím stránek www.philips.com/support.

- 1 Postranní kartáčky, které chcete vyměnit, uchopte za štětiny a stáhněte je z hřídelí.
- 2 Na hřídele nasadte nové postranní kartáčky.

Výměna akumulátoru

Výměnu akumulátoru směřj provádět pouze odborně kvalifikovaní pracovníci. Pokud akumulátor nelze nabít, nebo dochází k jeho příliš rychlému vybíjení, odnese robota do autorizovaného servisního střediska Philips, kde si ho můžete nechat vyměnit. Podrobnosti o středisku zákaznické péče společnosti Philips ve své zemi naleznete na letáčku s celosvětovou zárukou.

Výměna baterií dálkového ovladače

- 1 Stisknutím zajišťovací západky (1) odemkněte víčko přihrádky (2) pro baterie a poté toto víčko sejměte (obr. 9).
- 2 Vyjměte vybité baterie typu AA z přihrádky dálkového ovladače.
- 3 Vložte dvě nové baterie (obr. 10) typu AA.

Poznámka: Zkontrolujte správnou orientaci pólů + a – baterií.

- 4 Postup opětovného připevnění víčka přihrádky pro baterie: nejprve zasuňte výstupek do otvoru v okraji přihrádky (1) a poté zatlačte víčko (2) dolů, dokud slyšitelně (obr. 11) nezapadne. Dálkový ovladač je připraven k použití.

Poznámka: Vybité baterie zlikvidujte podle platných místních předpisů.

Vyjmutí akumulátoru

Varování: Až budete přístroj likvidovat, vyjměte z něj akumulátor. Před vyjmutím akumulátoru se ujistěte, že je úplně prázdný.

Při vyjmutí akumulátoru postupujte podle kroků uvedených níže. Můžete také robota odnést do servisního střediska Philips, kde bude akumulátor vyjmut. Chcete-li získat adresu svého nejbližšího servisního střediska, obraťte se na Středisko péče o zákazníky Philips ve vaší zemi.

- 1 Nechte robota zapnutého, dokud se akumulátor nevybije, abyste se ujistili, že bude akumulátor zcela vybitý, než jej vyjměte z přístroje a zlikvidujete.
- 2 Odmontujte šrouby víka přihrádky na baterie a sejměte víko (obr. 45).
- 3 Zdvihněte akumulátor a odpojte ho (obr. 46).
- 4 Odevzdejte robota a akumulátor na sběrném místě pro likvidaci elektroodpadu.

Řešení problémů

V této kapitole jsou shrnuty nejběžnější problémy, se kterými se můžete u přístroje setkat. Pokud se vám nepodaří problém vyřešit podle následujících informací, navštivte web www.philips.com/support, kde jsou uvedeny odpovědi na nejčastější dotazy, nebo kontaktujte středisko zákaznické péče ve své zemi.

22 Čeština

Problém	Možná příčina	Řešení
Po stisknutí tlačítka spuštění/zastavení robot nezačne uklízet.	Nabíjecí baterie je vybitá.	Provedte nabití nabíjecí baterie (viz 'Příprava k použití').
Robot nereaguje na stisknutí tlačítek.	Robot nenašel dokovací stanici a akumulátor se vybil.	Vložte robota do dokovací stanice připojené k elektrické zásuvce. Po několika sekundách robot vydá zvukový signál a displej se rozsvítí.
Robot vydal zvukový signál a zastavil se.	Zaseklo se jedno nebo obě kolečka.	Stiskněte tlačítko spuštění/zastavení. Odstraňte nečistoty, vlasy a kousky nití nebo drátů, které se zachytily kolem závěsu kolečka.
	Zasekl se jeden nebo oba postranní kartáčky.	Očistěte postranní kartáčky (viz 'Čištění robota').
	Robot byl během čištění zvednut.	Stiskněte tlačítko spuštění/zastavení. Položte robota na podlahu. Stiskněte tlačítko spuštění/zastavení, aby robot pokračoval v čištění.
Robot neuklízí řádně.	Štětiny jednoho nebo obou kartáčků jsou zkřivené nebo ohnuté.	Namočte kartáček nebo kartáčky na chvíli do teplé vody. Pokud se tímto štětiny nenarovnají, postranní kartáčky (viz 'Výměna postranních kartáčků') vyměňte.
	Filtr v nádobě na prach je znečištěný.	Rozeberte jednotku filtru. Vyčistěte prachový filtr a filtr EPA pomocí zubního kartáčku s měkkými štětinami. Prachový filtr můžete také vypláchnout pod tekoucí vodou.
		Pokud již čištění filtru EPA nepomáhá, vyměňte filtr za nový. Doporučujeme měnit filtr EPA alespoň jedenkrát za rok.
	Sací otvor v dolní části nádoby na prach je ucpaný.	Vyčistěte sací otvor (viz 'Čištění robota').
	Přední kolečko se zaneslo vlasy nebo jinými nečistotami.	Očistěte přední kolečko (viz 'Čištění robota').
	Robot uklízí velmi tmavý nebo lesklý povrch, který aktivuje senzory pádu. To způsobuje neobvyklý pohyb robota.	Stiskněte tlačítko spuštění/zastavení a přesuňte robota na světlejší podlahu. Pokud problém přetrvává i na světlejších podlahách, navštivte webovou stránku www.philips.com/support nebo se obraťte na středisko péče o zákazníky ve své zemi.

Problém	Možná příčina	Řešení
	Robot čistí podlahu, která velmi silně odráží sluneční světlo. To aktivuje senzory pádu a způsobuje neobvyklý pohyb robota.	Zatažením závěsů zabraňte slunečnímu světlu v přístupu do místnosti. Popřípadě můžete čištění spustit, až bude slunce méně svítit.
Baterii již není možné nabít nebo se velmi rychle vybíjí.	Životnost akumulátoru skončila.	Nechte provést výměnu akumulátoru v servisním středisku (viz 'Výměna akumulátoru') Philips.
Robot se pohybuje v kruzích.	Robot je v režimu bodového čištění.	Jedná se o normální chování. Režim bodového čištění lze aktivovat, když je na podlaze mnoho špíny, aby bylo zaručeno důkladné vyčištění. Také je součástí režimu automatického čištění. Po přibližně jedné minutě se robot vrátí do svého normálního úklidového schématu. Režim bodového čištění můžete zastavit také tím, že na dálkovém ovladači zvolíte jiný režim čištění.
		Režim bodového čištění můžete zastavit také tím, že na dálkovém ovladači zvolíte jiný režim čištění.
Robot nemůže najít dokovací stanici.	Robot nemá dost místa, aby se dostal k dokovací stanici.	Zkuste pro dokovací stanici (viz 'Instalace dokovací stanice') najít jiné místo.
	Robot stále aktivně vyhledává.	Dejte robotovi zhruba 20 minut, aby se vrátil do dokovací stanice.
	Robot nebyl spuštěn z dokovací stanice.	Pokud chcete, aby se robot po dokončení čištění vrátil do dokovací stanice, spusťte ho z ní.

levads

levads

Apsveicam ar pirkumu un laipni lūdzam Philips! Lai pilnvērtīgi izmantotu Philips piedāvātā atbalsta iespējas, reģistrējiet produktu vietnē www.philips.com/welcome.

Vispārīgs apraksts

- 1 Putekļu tvertnes vāka rokturis
- 2 Putekļu tvertnes vāks
- 3 Filtra bloks
- 4 Putekļu tvertne
- 5 Augšējā pārsega mala
- 6 Dokstacijas sensors
- 7 Sūkšanas atvere
- 8 Iedarbināšanas/apturēšanas poga
- 9 Sānu birstes
- 10 Sānu birstu uzstādīšanas vārpstas
- 11 Priekšējais ritenītis
- 12 Sūkšanas atvere
- 13 Sānu ritenīši
- 14 Sensori
- 15 Akumulatora nodalījuma vāks
- 16 Tīrīšanas uzgalis (FC8796, FC8794)
- 17 Tīrīšanas paliktnis (FC8796, FC8794)
- 18 Mazais spraudnis
- 19 Adapters
- 20 Tīrīšanas suka
- 21 Tālvadība
- 22 Tālvadības pults baterijas, AA tips
- 23 Dokstacija

Tālvadība

Jūs varat vadīt robotu, izmantojot tālvadības pulti (att. 2). Tai ir tālāk aprakstītās pogas.

- 1 Iedarbināšanas/apturēšanas poga
- 2 Navigācijas pogas
- 3 Dokošanas poga
- 4 Tīrīšanas režīma pogas
- 5 24 stundu plānotājs

Robota darbības princips

Ko robots tīra

Šis robots ir aprīkots ar funkcijām, kas to padara piemērotu mājokļa grīdu tīrīšanai.

Robots ir īpaši piemērots cietu grīdu tīrīšanai, piemēram, koka, lamināta vai linoleja grīdām. Tam var rasties problēmas, tīrot mikstas grīdas, piemēram, paklājus vai grīdsegas. Ja izmantojat robotu uz paklāja vai grīdsegas, lūdzu, pirmoreiz palieciet tuvumā, lai redzētu, vai robots spēj notīrīt šādu grīdas

segumu. Robotam uzraudzība nepieciešama arī tad, ja izmantojat to uz ļoti tumšām un spīdīgām cietām grīdām.

Kā robots tīra

Tīršanas sistēma

Robotam ir 3 pakāpju tīršanas sistēma, lai efektīvi notīrītu grīdas.

- Divas sānu birstes palīdz robotam iztīrīt stūrus un vietas gar sienām. Tās arī palīdz savākt netīrumus no grīdas un pārvietot tos uz sūkšanas atveri (att. 3).
- Robota sūkšanas jauda savāc netīrumus un cauri sūkšanas atverei novirza tos uz putekļu tvertni (att. 4).
- Tipa FC8796 un FC8794 ierīcēm ir tīršanas uzgalis, kuru var pievienot robotam un izmantot no cietā materiāla izgatavotu grīdu uzkopšanai.

Tīršanas trajektorijas

Automātiskajā tīršanas režīmā robots izmanto automātisku tīršanas trajektoriju secību, lai optimāli iztīrītu katru telpas zonu. Tas izmanto tālāk norādītās tīršanas trajektorijas.

- 1 Nejauši izvēlēta trajektorija (att. 5)
- 2 Darbība gar sienām (att. 6)
- 3 Tīršana vienā vietā (att. 7)

Automātiskās tīršanas režīmā robots izmanto šīs trajektorijas fiksētā secībā: nejauši izvēlēta trajektorija, darbība gar sienām, tīršana vienā vietā.

Pēc šīs trajektoriju secības pabeigšanas robots atkal sāk pārvietoties nejauši izvēlēta trajektorijā.

Robots turpina izpildīt šo trajektoriju secību telpas tīršanai, līdz akumulatora līmenis ir zems vai līdz robots tiek manuāli izslēgts.

Piezīme. Varat arī atlasīt katru režīmu atsevišķi, nospiežot atbilstošo pogu uz tālvadības pults (sk. ' ').

Kā robots izvairās no augstuma starpības

Robota apakšpusē ir pieci nokrišanas sensori. Tas šos nokrišanas sensorus izmanto, lai noteiktu augstuma starpības un izvairītos no tām, piemēram, no kāpnēm.

Piezīme. Tā ir normāla parādība, ja robots pārvietojas mazliet pāri augstuma starpības malai, jo priekšējais nokrišanas sensors atrodas aiz bufera.

Ievēribai! Dažreiz nokrišanas sensoriem neizdodas laikus noteikt kāpnēs vai citas virsmas augstuma izmaiņas. Tāpēc rūpīgi uzraugiet robota darbību dažas pirmās lietošanas reizes un tad, kad robots darbojas tuvu kāpnēm vai citām virsmām ar augstuma starpību. Ļoti svarīgi ir regulāri notīrīt nokrišanas sensorus, lai nodrošinātu, ka robots arī turpmāk var pareizi (sk. 'Robota tīršana') noteikt augstuma atšķirības.

Pirms pirmās lietošanas reizes

Sānu birstu uzstādīšana

- 1 Izņemiet sānu birstes no iepakojuma, apgrieziet robotu otrādi un novietojiet to uz galda vai uz grīdas.
- 2 Uzbidiet sānu birstes uz vārpstām robota (att. 8) apakšā.

26 Latviešu

Piezīme. Pārliecinieties, vai sānu birstes ir pareizi uzliktas. Spiediet tās uz vārpstas, līdz tās ar klikšķi fiksējas pozīcijā.

Bateriju ievietošana tālvadības pultī

Tālvadības pults darbojas ar divām AA tipa baterijām.

- 1 Nospiediet mēlīti (1), lai atbloķētu bateriju nodalījuma vāciņu (2), un noņemiet bateriju nodalījuma vāciņu (att. 9).
- 2 Ievietojiet divas AA tipa baterijas (att. 10).

Piezīme. Pārliecinieties, ka + un - poli ir vērsti pareizajā virzienā.

- 3 Lai uzliktu bateriju nodalījuma vāciņu, vispirms ievietojiet izvirkzījumu bateriju nodalījuma apmales atverē (1); tad spiediet vāciņu (2) uz leju, līdz tas nofiksējas savā vietā ar klikšķi (att. 11). Tālvadības pults ir gatava lietošanai.

Sagatavošana lietošanai

Dokstacijas uzstādīšana

- 1 Ievietojiet robotu adaptera spraudni dokstacijas (1) ligzdā un iespraudiet adapteri sienas kontaktligzdā (2) (att. 12).
- 2 Novietojiet dokstaciju uz horizontālas, līdzenas grīdas pie sienas.

Piezīme. Pārliecinieties, vai nav nekādu šķēršļu vai augstuma starpības 150 cm uz priekšu, 30 cm pa labi un 100 cm pa kreisi no dokstacijas (att. 13).

Uzlāde

- 1 Novietojiet robotu uz strāvas apgādei pieslēgtās dokstacijas (att. 14).
- 2 Nospiediet ieslēgšanas/apturēšanas pogu, lai aktivizētu robotu (att. 15).
- 3 Ieslēgšanas/apturēšanas poga sāk mirgot (att. 16).
- 4 Kad atkārtoti uzlādējamais akumulators ir pilnībā uzlādēts, ieslēgšanas/apturēšanas poga deg nepārtraukti (att. 17).

Telpas sagatavošana tīrīšanai

- Pirms uzsākat tīrīšanas ciklu ar robotu, savāciet no grīdas (att. 18) visus nenostiprinātos un trauslos priekšmetus.
- Savāciet no grīdas visus kabeļus un vadus, lai robots tajos nesapītos.
- Ja telpā, kuru vēlaties uzņemt, izmantojot robotu, ir grīdas sega ar bārkstīm, salociet bārkstis zem grīdas segas, lai robots neiestrēgtu bārkstīs un grīdas sega netiktu sabojāta (att. 19).

Robota izmantošana

Ieslēgšana un apturēšana

- 1 Nospiediet ieslēgšanas/apturēšanas pogu uz tālvadības pults (att. 20).
- 2 Ieslēgšanas/apturēšanas poga uz robota iedegas, un robots sāk tīrīšanu (att. 21).
- 3 Robots tīra automātiskajā tīrīšanas režīmā, līdz akumulatora uzlādes līmenis ir zems. Automātiskajā tīrīšanas režīmā tas atkārtoti secīgi veic nejaušas trajektorijas, darbības gar sienām un spirālveida kustības.

- 4 Kad akumulatora līmenis ir zems, ātri sāk mirgot ieslēgšanas/apturēšanas poga, un robots meklē dokstaciju, lai veiktu uzlādi (att. 22).
- 5 Varat arī nospiegt ieslēgšanas/apturēšanas pogu, lai pārtrauktu vai apturētu tīrīšanas darbību. Ja atkārtoti nospiežat ieslēgšanas/apturēšanas pogu un akumulatorā joprojām ir pietiekami daudz enerģijas, robots turpina tīrīšanu automātiskajā tīrīšanas režīmā.
- 6 Lai robots atgrieztos dokstacijā, pirms akumulators ir izlādējies, nospiediet dokstacijas pogu uz tālvadības pults (att. 23).
- 7 Sāk mirgot ieslēgšanas/apturēšanas poga, un robots atgriežas dokstacijā.

Piezīme. Ja nespējat robotu no dokstacijas, tas automātiski neatgriežas dokstacijā, kad atkārtoti uzlādējamā akumulatora līmenis ir zems. Ja akumulatorā joprojām ir pietiekami daudz enerģijas, varat nospiegt dokošanas pogu uz tālvadības pults, lai robots atgrieztos dokstacijā. Ja akumulators ir pilnībā tukšs, jums manuāli jānovieto robots dokstacijā.

Tīrīšanas režīma izvēle

Šim robotam ir trīs atsevišķi tīrīšanas režīmi, un katru no tiem ir iespējams aktivizēt, nospiežot attiecīgo pogu uz tālvadības pults.

Nejaušas trajektorijas režīms

Šajā režīmā robots tīra telpu jauktā trajektorijā, ko veido taisnas un šķērsvirziena kustības (att. 24).

Darba režīms gar sienām

Šajā režīmā robots tīra gar telpas sienām, lai īpaši rūpīgi (att. 25) notīrītu zonu gar sienām.

Režīms tīrīšanai vienā vietā

Šajā režīmā robots veic nejaušas trajektorijas kustības nelielas zonas robežās, lai to rūpīgi (att. 26) notīrītu.

Piezīme. Manuāli izvēlētie režīmi ir aktīvi tikai dažas minūtes. Pēc tam robots pārslēdzas uz automātisko tīrīšanas režīmu.

Manuāla vadība

Jūs varat vadīt robotu manuāli, izmantojot tālvadības pults pogas.

- 1 Izmantojiet bultiņu pogas, kas atrodas apkārt ieslēgšanas/apturēšanas pogai uz tālvadības pults, lai vadītu robotu telpā. (att. 27)

Piezīme. Uzmanieties, kad manuāli virzāt robotu tuvu vietām, kur ir augstuma atšķirības un kāpnes.

Piezīme. Putekļu sūkšanas funkcija un sānu birstes darbojas tikai tad, kad robots tiek virzīts uz priekšu. Pogas virzīšanai pa kreisi, pa labi vai atpakaļ ir paredzētas tikai robota pārvietošanai telpā.

24 stundu plānotāja lietošana

24 stundu plānotāju var aktivizēt, izmantojot tālvadības pulti. Pārliecinieties, ka robots atrodas gaidstāves režīmā un nav novietots dokstacijā.

- 1 Lai aktivizētu 24 stundu plānotāju, nospiediet 24 stundu plānotāja pogu tālvadības pultī.
 - Kad jūs aktivizējat 24 stundu plānotāju, displejs sāk īsi mirgot ik pēc dažām sekundēm.
 - Robots sāks tīrīšanu 24 stundas pēc tam, kad aktivizējat 24 stundu plānotāju. Tas turpinās sākt tīrīšanu tai pašā laikā ik pēc 24 stundām, līdz 24 stundu plānotājs tiks deaktivizēts.
- 2 Lai deaktivizētu 24 stundu plānotāju, nospiediet 24 stundu plānotāja pogu. Displejs izgaismosies nepārtraukti, norādot uz to, ka robots ir gaidstāves režīmā un 24 stundu plānotājs vairs nav aktīvs.

Tīrīšana, izmantojot robotu

Tipa FC8796 un FC8794 ierīcēm ir tīrīšanas uzgalis un tīrīšanas paliktnis, ar kuru var veikt mitro tīrīšanu uz grīdām, kas izgatavotas no cieta materiāla.

Tīrīšanas uzgaļa pievienošana

- 1 Piesūciniet tīrīšanas paliktni ūdenī vai samitriniet tīrīšanas uzgali zem ūdens krāna. Varat pievienot dažus pilienus jūsu grīdas veidam piemērota gatavā grīdas tīrīšanas līdzekļa.
- 2 Rūpīgi izspiediet tīrīšanas uzgali, lai tas būtu tikai mitrs, nevis slapjš.
- 3 Pievienojiet mitro tīrīšanas paliktni tīrīšanas uzgalim, piespiežot tīrīšanas paliktņa liplentes stiprinājumus pie tīrīšanas uzgaļa (att. 29) liplentes stiprinājumiem.
- 4 Ievietojiet tīrīšanas uzgaļa stiprinājuma mēlītes abās stiprinājuma atverēs, kas atrodas tieši aiz ritenīšiem. Tad uzspiediet, līdz izdzirdat klikšķi (att. 30).

Grīdu tīrīšana, izmantojot tīrīšanas uzgali.

Piezīme. Lai ar tīrīšanas uzgali tīrītu grīdas, kas izgatavotas no cieta materiāla, robots ir jāiedarbina no kādas vietas tajā telpā, kuru vēlaties tīrīt. Jūs nevarat iedarbināt robotu no dokstacijas, ja tam pievienots tīrīšanas uzgalis.

- 1 Vienkārši nospiediet ieslēgšanas/apturēšanas pogu uz tālvadības pults, lai iedarbinātu robotu.
 - Robots turpina tīrīt, līdz akumulators izlādējas un robots apstājas.

Piezīme. Noņemiet tīrīšanas paliktni un tīrīšanas uzgali un tikai tad nosūtiet robotu uz dokstaciju, nospiežot dokstacijas pogu uz tālvadības pults, vai arī novietojiet robotu dokstacijā manuāli.

Tīrīšanas uzgaļa noņemšana

- 1 Lai atvienotu tīrīšanas uzgali, nospiediet mēlīti (1), pavelciet tīrīšanas uzgali un noņemiet to (2) (att. 31).
- 2 Noņemiet tīrīšanas paliktni no tīrīšanas uzgaļa.
- 3 Tīriet tīrīšanas paliktni, izmazgājot to veļas mazgāšanas mašīnā maigās mazgāšanas režīmā maksimāli 60 °C temperatūrā.

Trauksmes signāls

Ja robotam tīrīšanas laikā rodas problēmas (piem., ritenītis iekeras vai nesaskaras ar grīdu, sensors vairs nespēj konstatēt grīdu), atskan skaņas signāls, un robots apstājas. Nospiediet ieslēgšanas/apturēšanas pogu, lai pārslēgtu robotu gaidstāves režīmā, un novērsiet problēmu, kas izraisīja trauksmes signālu, piem., izņemiet traucēkli, kas bloķē ritenīti, notīriet sensorus vai arī paceliet robotu un nolieciet to citā vietā.

Tīrīšana un kopšana

Putekļu tvertnes iztukšošana un tīrīšana

Iztukšojiet un iztīriet putekļu tvertni, kad sāk mirgot ieslēgšanas/apturēšanas pogu.

- 1 Paceliet putekļu tvertnes vāka rokturi un izceliet putekļu tvertni ārā no putekļu tvertnes nodalījuma (att. 32).
- 2 Lai atvērtu vāciņu (att. 33), pavelciet mēlīti putekļu tvertnes sānos.
- 3 Izņemiet filtra bloku no putekļu tvertnes (att. 34).
- 4 Izkratiet putekļu tvertni virs atkritumu groza, lai to iztukšotu (att. 35).
- 5 Varat mazgāt putekļu tvertni zem krāna remdenā ūdenī.

ievēriņbai! Netīriet putekļu tvertni trauku mazgāšanas mašīnā.

- 6 Lai rūpīgi iztīrītu filtrus, izjauciet filtra bloku, nospiežot mēlītes abās filtra bloka pusēs un noņēmot putekļu filtru no EPA filtra. Tad iztīriet EPA filtru, izmantojot komplektācijā ietverto tīrīšanas birstīti (att. 36).
- 7 Salieciet filtra bloku, ieklikšķiniet EPA filtru putekļu filtrā. Tad ievietojiet filtra bloku putekļu tvertnē (att. 37).

Piezīme. Ja putekļu tvertni tīrījāt zem krāna ūdens, pirms filtra bloka ievietošanas pārliecinieties, ka tas ir sauss.

- 8 Uzlieciet vāciņu uz putekļu tvertnes un pārliecinieties, ka tas ar klikšķi (att. 38) fiksējas vietā.
- 9 Ielieciet putekļu tvertni atpakaļ putekļu tvertnes nodalījumā un nolaidiet putekļu nodalījuma rokturi (att. 39).

ievēriņbai! Vienmēr pārliecinieties, vai putekļu tvertnē atrodas filtra bloks. Izmantojot robotu bez filtra bloka putekļu tvertnē, tiks sabojāts motors.

Robota tīrīšana

Lai saglabātu labu tīrīšanas sniegumu, ir regulāri jānotīra nokrišanas sensori, ritenīši, sānu birstes un sūkšanas atvere.

- 1 Nolieciet robotu otrādi apgrieztā veidā uz līdzenas virsmas.
- 2 Lai notīrītu sānu birstes, satveriet tās aiz sariem un novelciet no vārpstām (att. 40).
- 3 Iztīriet sānu birstes un sānu birstu vārpstas, izmantojot komplektā ietverto tīrīšanas birstīti.
- 4 Notīriet putekļus vai pūkas no priekšējā ritenīša un sānu ritenīšiem, izmantojot komplektācijā ietverto tīrīšanas birstīti.
- 5 Notīriet putekļus vai pūkas no nokrišanas sensoriem, izmantojot komplektācijā ietverto tīrīšanas birstīti.

Piezīme. Ir ļoti svarīgi regulāri notīrīt nokrišanas sensorus. Ja nokrišanas sensori ir netīri, robotam var neizdoties noteikt augstuma atšķirības vai kāpnes.

- 6 Izmantojiet piegādāto tīrīšanas birstīti, lai iztīrītu iesūkšanas atveri.
- 7 Pārbaudiet sānu birstes un robota apakšu, vai tur nav asi priekšmeti, kas var sabojāt grīdu.

Nomainīņa

Piederumu pasūtīšana

Lai iegādātos piederumus vai rezerves daļas, apmeklējiet vietni www.shop.philips.com/service vai vērsieties pie sava Philips izplatītāja. Varat arī sazināties ar Philips klientu apkalpošanas centru savā valstī (kontaktainformāciju varat atrast bukletā par garantiju visā pasaulē).

Filtra nomainīņa

Nomainiet EPA filtru, ja tas ir ļoti netīrs vai bojāts (sk. 'Putekļu tvertnes iztukšošana un tīrīšana'). Lai iegādātos jaunu EPA filtru, skatiet vietni www.philips.com/support.

Sānu birstu nomainīņa

Pēc noteikta laika nomainiet sānu birstes, lai nodrošinātu atbilstošus tīrīšanas rezultātus.

Piezīme. Vienmēr nomainiet sānu birstes, ja pamanāt nodiluma pazīmes vai bojājumus. Ieteicams nomainīt abas sānu birstes vienlaikus. Lai iegādātos jaunas sānu birstes, skatiet vietni www.philips.com/support.

- 1 Lai nomaiņītu sānu birstes, satveriet vecās birstes aiz sariem un novelciet no vārpstām.
- 2 Uzbīdīet jaunās sānu birstes uz vārpstām.

Akumulatora nomaīņa

Atkārtoti uzlādējamā akumulatora nomaīņu drīkst veikt tikai kvalificēti apkopes tehniķi. Ja akumulatoru vairs nevar uzlādēt vai tas ātri izlādējas, nogādājiet robotu pilnvarotajā Philips tehniskās apkopes centrā, lai nomaiņītu akumulatoru. Savas valsts Philips klientu apkalpošanas centra kontaktinformāciju varat skatīt bukletā par garantiju visā pasaulē.

Tālvadības pulsts bateriju nomaīņa

- 1 Nospīdīet mēlīti (1), lai atbloķētu bateriju nodalījuma vāciņu (2), un noņēmiēt bateriju nodalījuma vāciņu (att. 9).
- 2 Izņēmiēt izlādējušās AA tipa baterijas no bateriju nodalījuma.
- 3 Ievītojiēt divas jaunas AA tipa baterijas (att. 10).

Piezīme. Pārlicīnīetiēt, ka + un - poli ir vērsti pareiziējā virzienā.

- 4 Lai uzliktu bateriju nodalījuma vāciņu, vispirms ievītojiēt izvīrzījumu bateriju nodalījuma apmales atverē (1); tad spīdīetiēt vāciņu (2) uz leju, līdz tas nofiksējas savā vietā ar klikšķi (att. 11). Tālvadības pulsts ir gatava lietošanai.

Piezīme. Utilizējiēt izlādētās baterijas atbilstoši jūsu valstī spēkā esošajiem noteikumiem.

Atkārtoti uzlādējamā akumulatora izņēmsāna

Brīdīnājums. Uzlādējamo bateriju izņēmiēt tikai tad, kad izmetat ierīci. Izņēmot bateriju, pārlicīnīetiēt, ka tā ir pilnīgi tukša.

Lai izņēmtu uzlādējamo akumulatoru, izpīdīetiēt tālāk norādītās darbības. Varat arī nogādāt robotu pilnvarotā Philips tehniskās apkopes centrā, lai izņēmtu uzlādējamo akumulatoru. Sazīnīetiēt ar savas valsts „Philips” klientu apkalpošanas centru, lai noskaidrotu jums tuvumā esoša tehniskās apkopes centra adresi.

- 1 Ļaujīetiēt robotam darboties, līdz akumulators ir tukšs, lai nodrošinātu, ka akumulators ir pilnībā izlādēts, pirms to izņēmt un utilizēt.
- 2 Atskrūvējiēt akumulatora nodalījuma vāka skrūves un noņēmiēt vāku (att. 45).
- 3 Izcelīetiēt uzlādējamo akumulatoru un atvīenojiēt to (att. 46).
- 4 Nogādājīetiēt robotu un uzlādējamo akumulatoru uz elektrisko un elektronisko iekārtu atkritumu savākšanas punktu.

Traucējummeklēšana

Šajā nodaļā ir apkopotas izplatītākās problēmas, kādas var rasties, izmantojot šo ierīci. Ja nevarat atrisīnāt problēmu, izmantojot tālāk norādīto informāciju, apmeklējīetiēt vietni www.philips.com/support un skatīetiēt bieži uzdotu jautājumu sarakstu vai sazīnīetiēt ar klientu apkalpošanas centru savā valstī.

Problēma	Iespējamais cēlonis	Risinājums
Robots neuzsāk tīrīšanu pēc ieslēgšanas/apturēšanas pogas nospiešanas.	Atkārtoti uzlādējamo akumulators ir tukšs.	Uzlādējiet atkārtoti uzlādējamo akumulatoru (sk. 'Sagatavošana lietošanai').
Robots neregē pēc kādas no pogu nospiešanas.	Robots nevarēja atrast dokstaciju, un akumulators izlādējās.	Novietojiet robotu uz strāvas apgādei pieslēgtās dokstacijas. Pēc pāris sekundēm robots nopīkst, un iedegas displejs.
Robots iepīkstējās un apstājās.	Iestrēdzis viens vai abi ritenīši.	Nospiediet ieslēgšanas/apturēšanas pogu. Iztīriet pūkas, matiņus, pavedienus vai vadus, kas saķērušies ap ritenīšu balstiekārtu.
	Iestrēgusi viena vai abas sānu birstes.	Iztīriet sānu birstes (sk. 'Robota tīrīšana').
	Robots tika pacelts tīrīšanas laikā.	Nospiediet ieslēgšanas/apturēšanas pogu. Novietojiet robotu uz grīdas. Pēc tam nospiediet ieslēgšanas/apturēšanas pogu, lai robots atsāktu tīrīšanu.
Robots netīra pareizi.	Vienas vai abu sānu birstu sari ir saliekti vai izliekušies.	Uz brīdi iemērciet birsti vai birstes siltā ūdenī. Ja šādi neizdodas birstēm atjaunot pareizo formu, nomainiet sānu birstes (sk. 'Sānu birstu nomainīšana').
	Putekļu tvertnes filtrs ir netīrs.	Izjauciet filtra mezglu. Iztīriet putekļu filtru un EPA filtru ar zobu birsti ar mīkstiem sariem. Varat arī izmazgāt putekļu filtru zem krāna.
		Ja ar EPA filtra iztīrīšanu tomēr nepietiek, nomainiet filtru pret jaunu. EPA filtru ieteicams nomainīt vismaz reizi gadā.
	Sūkšanas atvere putekļu tvertnes apakšā ir nosprostota.	Iztīriet iesūkšanas atveri (sk. 'Robota tīrīšana').
	Priekšējā ritenīti iestrēguši mati vai citi netīrumi.	Notīriet priekšējo ritenīti (sk. 'Robota tīrīšana').
	Robots tīra ļoti tumšu vai spīdīgu virsmu, kas aktivizē nokrišanas sensorus. Tāpēc robots virzās pa neparedzētu trajektoriju.	Nospiediet ieslēgšanas/apturēšanas pogu un pēc tam pārvietojiet robotu uz gaišākas krāsas grīdas segumu. Ja problēmu neizdodas novērst arī uz gaišākām grīdām, lūdzu, apmeklējiet vietni www.philips.com/support vai sazinieties ar savas valsts klientu apkalpošanas centru.

Problēma	Iespējamais cēlonis	Risinājums
	Robots tīra grīdu, kas spēcīgi atstaro saules gaismu. Tas aktivizē nokrišanas sensorus un izraisa robota pārvietošanos pa neparedzētu trajektoriju.	Aizveriet aizkarus, lai saules gaisma nevarētu iespīdēt telpā. Varat arī sākt tīrīšanu laikā, kad saules gaisma nav tik spilgta.
Akumulatoru vairs nevar uzlādēt, vai tas ļoti ātri izlādējas.	Iespējams, akumulators ir sasniedzis kalpošanas laika beigas.	Nomainiet uzlādējamo akumulatoru „Philips” tehniskās apkopes centrā (sk. 'Akumulatora nomainīšana').
Robots pārvietojas pa apļiem.	Robots darbojas režīmā tīrīšana vienā vietā.	Tā ir normāla darbība. Režīmu tīrīšana vienā vietā var aktivizēt, lai rūpīgi iztīrītu vietu, kurā konstatēts daudz netīrumu. Tā ir arī daļa no automātiskā tīrīšanas režīma. Pēc aptuveni vienas minūtes robots atsāk parasto tīrīšanas trajektoriju. Varat arī apturēt režīmu tīrīšanai vienā vietā, uz tālvadības pults atlasot citu tīrīšanas režīmu.
		Varat arī apturēt režīmu tīrīšanai vienā vietā, uz tālvadības pults atlasot citu tīrīšanas režīmu.
Robots nevar atrast dokstaciju.	Robotam nepietiek vietas, lai pārvietotos uz dokstaciju.	Mēģiniet novietot dokstaciju (sk. 'Dokstacijas uzstādīšana') citā vietā.
	Robots joprojām aktīvi meklē.	Dodiet robotam aptuveni 20 minūtes, lai tas atgrieztos dokstacijā.
	Robots netika palaists no dokstacijas.	Ja vēlaties, lai pēc tīrīšanas cikla robots atgrieztos dokstacijā, palaidiet to no dokstacijas.

Bevezetés

Bevezetés

Köszönjük, hogy Philips terméket vásárolt, és üdvözljük a Philips világában! A Philips által biztosított támogatás teljes körű igénybevételéhez regisztrálja a terméket a www.philips.com/welcome címen.

Általános leírás

- 1 Portartályfedél fogantyúja
- 2 Portartály fedele
- 3 Szűrőegység
- 4 Portartály
- 5 A felső fedél széle
- 6 Dokkolóegység érzékelője
- 7 Szívónyílás
- 8 Indítás és leállítás gomb
- 9 Oldalkefék
- 10 Az oldalsó kefék rögzítő tengelyei
- 11 Első kerék
- 12 Szívónyílás
- 13 Oldalsó kerekek
- 14 Érzékelők
- 15 Az elemtartó rekesz fedele.
- 16 Felmosó tartozék (FC8796, FC8794)
- 17 Felmosólap (FC8796, FC8794)
- 18 Kisméretű csatlakozódugasz
- 19 Adapter
- 20 Tisztítókefe
- 21 Távvezérlő
- 22 A távvezérlő AA elemei
- 23 Dokkolóegység

Távvezérlő

A robotot a távvezérlővel működtetheti (ábra 2). A következő gombok találhatóak rajta:

- 1 Indítás és leállítás gomb
- 2 Navigációs gombok
- 3 Dokkolás gomb
- 4 Takarítási üzemmód gombok
- 5 24 órás időzítő

Hogyan működik a robotporszívó?

Mit tisztít a robotporszívó?

A robotporszívó olyan funkciókkal van ellátva, amelyeknek köszönhetően megfelelő segítséget nyújt az otthoni padlótisztításban.

A robotporszívó különösen alkalmas kemény padlók, például fa-, csempe- vagy linóleumpadlók tisztítására. Puha padlók, például szőnyegek vagy lábtörlők tisztítása során problémák merülhetnek fel. Ha a robotporszívót első alkalommal használja szőnyeg vagy lábtörlő tisztítására, maradjon a

közben, hogy meggyőződjön róla, hogy a készülék alkalmas az ilyen típusú padlók tisztítására. Fekete és fényes kemény padlók tisztítása során a robotporszívó szintén felügyeletet igényel.

Hogyan tisztít a robotporszívó?

Tisztítórendszer

A robotporszívó 3 lépcsős tisztítórendszerrel tisztítja hatékonyan a padlót.

- A két oldalsó kefe segít a robotnak megtisztítani a padlót a sarkokban és a fal mentén. Továbbá segítenek fellazítani a padlóról a lerakódott szennyeződést, és továbbítják azt a szívónyíláshoz (ábra 3).
- A robotporszívó szívóereje felszedi a laza szennyeződést, és a szívónyíláson keresztül a portartályba (ábra 4) szállítja azt.
- A FC8796 és FC8794 típusok fel vannak szerelve egy felmosó tartozékkal, melyet a robothoz csatlakoztatva a robot keménypadló felmosására is használható.

Takarítási minták

Automatikus takarítás üzemmódban a robotporszívó a takarítási minták automatikus sorozatát használva a szoba minden egyes területét optimálisan megtisztítja. Az alábbi takarítási mintákat használja:

- 1 Véletlenszerű minta (ábra 5)
- 2 Falkövető minta (ábra 6)
- 3 Spirál minta (ábra 7)

Az automatikus tisztítás üzemmódban a robotporszívó rögzített sorrendben használja fel ezeket a mintákat: véletlenszerű, falkövető és spirál minta.

Ha a robotporszívó befejezte a mintasorozatot, ismét véletlenszerű mintában kezd el mozogni. A robotporszívó mindaddig folytatja a mintasorozat végrehajtását a szoba tisztítása érdekében, amíg az akkumulátor le nem merül, vagy amíg kézzel ki nem kapcsolja.

Megjegyzés: Az egyes üzemmódokat külön is kiválaszthatja, ha megnyomja a távirányító megfelelő gombját (lásd „Takarítási üzemmód kiválasztása”).

Hogyan kerüli el a robotporszívó a magasságkülönbségeket?

A robotporszívó alján öt mélységérzékelő található. A robotporszívó ezek segítségével érzékeli és kerüli el a magasságkülönbségeket, például a lépcsőket.

Megjegyzés: Normális jelenség, hogy a robotporszívó kissé átmegy a magasságkülönbségek szélén, mivel az első mélységérzékelője az ütköző mögött található.

Figyelem! Bizonyos esetekben előfordulhat, hogy a mélységérzékelők nem érzékelik kellő időben a lépcsőt vagy más magasságkülönbséget. Ezért az első néhány használat során, vagy amikor lépcső vagy más magasságkülönbség közelében használja, fordítson kellő figyelmet a robotporszívóra. Annak érdekében, hogy a robotporszívó megfelelően (lásd: 'A robotporszívó tisztítása') észlelje a magasságkülönbségeket, fontos, hogy a mélységérzékelőket rendszeresen tisztítsa.

Teendők az első használat előtt

Az oldalsó kefék felszerelése

- 1 Csomagolja ki az oldalsó keféket, és helyezze a robotot fejfel lefelé egy asztalra vagy a padlóra.
- 2 Nyomja rá az oldalsó keféket a robotporszívó (ábra 8) alján található tengelyekre.

Megjegyzés: Győződjön meg róla, hogy az oldalsó keféket megfelelően rögzítette. Nyomja őket a tengelyre mindaddig, amíg egy kattánás kíséretében nem rögzítődnek a helyükre.

A távvezérlő elemeinek behelyezése

A távvezérlő két AA típusú elemmel működik.

- 1 Nyomja meg a fület (1) az elemtartó fedelének (2) kicsatolásához, majd távolítsa el a fedelet (ábra 9).
- 2 Helyezze be a két AA elemet (ábra 10).

Megjegyzés: Ügyeljen arra, hogy a + és - pólus a megfelelő irányba nézzen.

- 3 A fedél visszahelyezéséhez először illessze a nyelvet az elemtartó rekesz peremén kialakított nyílásba (1), majd tolja le a fedelet (2), amíg kattánást (ábra 11) nem hall. Ekkor a távvezérlő készen áll a használatra.

Előkészítés a használatra

A dokkolóegység beszerelése

- 1 Csatlakoztassa az adapter kis méretű csatlakozódugóját a dokkolóegység (1) aljzatába és csatlakoztassa az adaptert a fali aljzatba (2) (ábra 12).
- 2 Helyezze a dokkolóegységet vízszintes, sík padlóra a fal előtt.

Megjegyzés: Győződjön meg róla, hogy nincsenek akadályok vagy magasságkülönbségek a dokkolóegység (ábra 13) elejétől 150 cm-re, a jobb oldalától 30 cm-re és a bal oldalától 100 cm-re.

Töltés

- 1 Helyezze a robotot a hálózatra csatlakoztatott dokkolóegységre (ábra 14).
- 2 Nyomja meg az indítás és leállítás gombot a robot (ábra 15) aktiválásához.
- 3 Az indítás és leállítás gomb villogni kezd (ábra 16).
- 4 Amikor az akkumulátor teljesen feltöltődött, az indítás és leállítás gomb folyamatosan világít (ábra 17).

A szoba előkészítése a tisztításhoz

- Mielőtt elindítaná a robotporszívó a tisztító munkamenetét, távolítson el a padlóról minden laza és törékeny tárgyat (ábra 18).
- Távolítson el a padlóról minden kábelt és vezetékét, hogy a robot ne akadjon beléjük.
- Ha a szobában, ahol a robotot használni szeretné, rojtos szőnyeg található, hajtsa be a rojtokat a szőnyeg alá, hogy a robot ne akadjon beléjük, és a szőnyeg ne sérüljön meg (ábra 19).

A robotporszívó használata

Indítás és leállítás

- 1 Nyomja meg a távvezérlő (ábra 20) indítás és leállítás gombját.
- 2 Az indítás és leállítás gomb folyamatosan világít, és a robotporszívó elkezd a tisztítást (ábra 21).
- 3 A robotporszívó mindaddig automatikus takarítási üzemmódban működik, amíg az akkumulátor le nem merül. Az automatikus takarítási üzemmódban ismételten végrehajtja a véletlenszerű, a falkövető és a spirál mintából álló sorozat mozdulatait.

36 Magyar

- 4 Ha az akkumulátor lemerült, az indítás és leállítás gomb jelzőfénye gyorsan villogni kezd, és a robotporszívó keresni kezdi a dokkolóegységet, hogy feltöltődjön (ábra 22).
- 5 Az indítás és leállítás gomb megnyomásával meg is szakíthatja vagy leállíthatja a takarítási folyamatot. Ha ismét megnyomja az indítás és leállítás gombot, és az akkumulátor még mindig elegendő energiával rendelkezik, a robotporszívó automatikus takarítási üzemmódban folytatja a takarítást.
- 6 Ha azt akarja, hogy a robotporszívó visszatérjen a dokkolóegységre, mielőtt az akkumulátor lemerülne, nyomja meg a távvezérlőn a dokkolás gombot (ábra 23).
- 7 Az indítás és leállítás gomb villogni kezd, és a robotporszívó visszatér a dokkolóegységhez.

Megjegyzés: Ha a robotot nem a dokkolóegységről indította, az nem tér oda vissza automatikusan, ha az akkumulátor töltöttségi szintje alacsony. Ha az akkumulátor még mindig elegendő energiával rendelkezik, a távvezérlő dokkolás gombját megnyomva visszatérítheti a robotot a dokkolóegységre. Ha az akkumulátor teljesen lemerült, manuálisan kell felhelyeznie a robotot a dokkolóegységre.

Takarítási üzemmód kiválasztása

A robotporszívó három önálló takarítási üzemmóddal rendelkezik, melyek mindegyike a távvezérlőn lévő megfelelő gomb megnyomásával aktiválható.

Véletlenszerű mintájú üzemmód

Ebben az üzemmódban a robotporszívó egyenes és cikkcakk mozdulatokból (ábra 24) álló vegyes mintát rajzolva tisztítja a szobát.

Falkövető üzemmód

Ebben az üzemmódban a robotporszívó követi a szoba falait, és a falak mentén mozogva tökéletesen megtisztítja (ábra 25) az adott területet.

Spirál mintából álló üzemmód

Ebben az üzemmódban a robotporszívó véletlenszerű mozgást végez egy kisebb területen, így alaposan (ábra 26) megtisztítja azt.

Megjegyzés: A kézzel kiválasztott üzemmódok csak néhány percig maradnak aktívak. Ezt követően a robotporszívó visszatér az automatikus takarítási üzemmóddhoz.

Kézi vezérlés

A robotot a távvezérlő gombjaival manuálisan is irányíthatja.

- 1 A távirányító start/stop gombja felett, alatt, bal, illetve jobb oldalán található nyilgombok segítségével irányíthatja a robotporszívó mozgását a szobában. (ábra 27)

Megjegyzés: Legyen óvatos, amikor a robotporszívót kézzel működteti magasságkülönbség vagy lépcső közelében.

Megjegyzés: A porszívózás csak a robotporszívó előre történő haladása közben történik, illetve az oldalsó kefék is csak ekkor működnek. A balra, jobbra és hátra gombok csak a robotporszívó irányítására szolgálnak.

A 24 órás időzítő használata

A 24 órás időzítőt a távirányítóval lehet bekapcsolni. Bizonyosodjon meg arról, hogy a robot készenléti állapotban van, és nem a dokkolóegységen helyezkedik el.

- 1 A távirányító 24 órás időzítő gombját megnyomva aktiválja a 24 órás időzítőt.

- A 24 órás időzítő aktiválásakor a kijelző néhány másodpercenként röviden villogni kezd.
 - A robot 24 órával azután, hogy aktiválta a 24 órás időzítőt, elkezd a takarítási folyamatot. A robot a 24 órás időzítő leállításáig 24 óránként ugyanabban az időpontban végrehajtja a takarítási folyamatot.
- 2 A távirányító 24 órás időzítő gombját megnyomva állítsa le a 24 órás időzítőt. A kijelző folyamatosan világítani fog, így jelezve, hogy a robot készenléti állapotban van, és a 24 órás időzítő ki van kapcsolva.

Felmosás a robottal

A FC8796 és FC8794 típusokhoz tartozik egy, a keménypadlók nedves tisztítását lehetővé tevő felmosó tartozék és felmosólap.

A felmosólap csatlakoztatása

- 1 Áztassa vízbe, vagy a csap alatt nedvesítse be a felmosólapot. Használhat néhány cseppet bármilyen, az Ön padlótípusához megfelelő padlótisztító szerből.
- 2 Alaposan csavarja ki a felmosólapot, hogy az nedves legyen, de ne túl vizes.
- 3 A nedves felmosólap tépőzárás csatlakozóit a felmosó tartozék (ábra 29) tépőzárás csatlakozóihoz nyomva rögzítse a felmosólapot a felmosó tartozékra.
- 4 Helyezze a felmosó tartozék rögzítő füleit a két, a kerekek mögött elhelyezkedő rögzítő nyílásba. Ezután kattanásig (ábra 30) nyomja le őket.

Padlótisztítás a felmosó tartozékkal

Megjegyzés: Ha keménypadlót kíván tisztítani a felmosó tartozékkal, a robotot a tisztítani kívánt szoba egy pontján kell elindítani. Csatlakoztatott felmosólapal a robot nem indítható a dokkolóegységről.

- 1 Csak nyomja meg az indítás és leállítás gombot a távvezérlőn a robot elindításához.
 - A robotporszívó mindaddig folytatja a felmosást, amíg az akkumulátor le nem merül, és a robot le nem áll.

Megjegyzés: Szerelje le a felmosólapot és a felmosó tartozékot, mielőtt a távirányító dokkolás gombjával a dokkolóegységre küldi a robotot, vagy kézzel helyezi el ott.

A felmosó tartozék leszerelése

- 1 A felmosó tartozék leszereléséhez nyomja meg a fület (1), és húzza fölfelé a felmosó tartozékot, így eltávolítva (2) (ábra 31) azt.
- 2 Húzza le a felmosólapot a felmosó tartozékról.
- 3 A felmosólap tisztításához mosógéppel mossa ki kímélő üzemmódban, maximum 60°C hőmérsékleten.

Riasztó jel

Ha a robotporszívó takarítása közben probléma merül föl (pl. mert egy kerék beragad vagy elveszi az érintkezést a padlóval, vagy mert egy érzékelő nem érzékeli a padlót), egy hangjelzést fog hallani, és a robot leáll. Az indítás és leállítás gomb megnyomásával kapcsolja a robotot készenléti üzemmódba és oldja meg a riasztás kiváltó okát, például távolítsa el a kereket megakasztó akadályt, tisztítsa meg az érzékelőket vagy emelje föl és tegye máshova a robotot.

Tisztítás és karbantartás

A portartály ürítése és tisztítása

Ürítse ki és tisztítsa meg a portartályt, ha az indítás és leállítás gomb villogni kezd.

- 1 Húzza fel a portartály fedelének fogantyúját, és emelje ki a portartályt a tartójából (ábra 32).
- 2 A fedél (ábra 33) nyitásához húzza meg a portartály oldalán található fület.
- 3 Vegye ki a szűrőegységet a portartályból (ábra 34).
- 4 A szemetes fölött rázva ürítse ki (ábra 35) a portartályt.
- 5 A portartály langyos folyó vízzel tisztítható.

Figyelem! Ne tisztítsa a portartályt mosogatógépből.

- 6 A szűrők alapos tisztításához a szűrőegység két oldalán elhelyezkedő fülek benyomásával szedje szét azt, és vegye le a porszűrőt az EPA szűrőről. Ezután a mellékelt tisztítókefével (ábra 36) tisztítsa meg az EPA szűrőt.
- 7 Szerelje össze a szűrőegységet és pattintsa be az EPA szűrőt a porszűrőbe. Ezután helyezze vissza a szűrőegységet a portartályba (ábra 37).

Megjegyzés: Ha csapvízzel tisztítja a portartályt, feltétlenül várja meg, amíg az teljesen megszárad, mielőtt visszateszi a szűrőegységbe.

- 8 Tegye vissza a portartály fedelét, és ellenőrizze, hogy a helyére kattant-e (ábra 38).
- 9 Tegye vissza a portartályt a portartály-rekeszbe, és hajtsa le a portartály fogantyúját (ábra 39).

Figyelem! Mindig győződjön meg róla, hogy a szűrőegység a portartályban van. Ha a robotot úgy használja, hogy a portartályban nincs szűrőegység, a motor károsodhat.

A robotporszívó tisztítása

A kiváló tisztító teljesítmény fenntartása érdekében rendszeresen tisztítsa meg a mélységérzékelőket, a kerekeket, az oldalsó keféket és a szívónyílást.

- 1 Helyezze a robotot fejfel lefelé egy sima felületre.
- 2 Az oldalsó kefék tisztításához fogja meg azok sörtéit, és húzza le a keféket a tengelyekről (ábra 40).
- 3 A tartozék tisztítókefével tisztítsa meg az oldalsó keféket és az oldalsó kefék tengelyeit.
- 4 A tartozék tisztítókefével távolítsa el a port és a szösz az első kerékről és az oldalsó kerekekről.
- 5 A tartozék tisztítókefével távolítsa el a port és a szösz a mélységérzékelőkről.

Megjegyzés: Fontos, hogy a mélységérzékelőket rendszeresen tisztítsa. Ha az érzékelők szennyezettek, a robotporszívó nem megfelelően észleli magasságkülönbségeket.

- 6 A tartozék tisztítókefével tisztítsa meg a szívónyílást.
- 7 Ellenőrizze, hogy az oldalsó kefékből és a robotporszívó aljából nem állnak-e ki éles tárgyak, amelyek megsérthetik a padlót.

Csere

Tartozékok rendelése

Tartozékok és pótalkatrészek vásárlásához látogasson el a www.shop.philips.com/service weboldalra vagy forduljon Philips márkakereskedőjéhez. Fordulhat az országában működő Philips vevőszolgálatához is (az elérhetőségi információkat megtalálja a világszerte érvényes garancialevélen).

A szűrő cseréje

Cserélje ki az EPA szűrőt, ha az nagyon piszkos vagy sérült (lásd: 'A portartály üritése és tisztítása'). Új EPA szűrő beszerzéséhez látogasson el a www.philips.com/support oldalra.

Az oldalsó kefék cseréje

A megfelelő tisztítási eredmények biztosítása érdekében bizonyos idő után cserélje ki az oldalsó keféket.

Megjegyzés: Mindig cserélje ki az oldalsó keféket, ha kopásra vagy sérülésre utaló jeleket tapasztal. Javasoljuk továbbá, hogy mindkét oldalsó kefét egyszerre cserélje ki. Új oldalkefék beszerzéséhez látogasson el a www.philips.com/support oldalra.

- 1 Az oldalsó kefék cseréjéhez fogja meg a régi oldalsó kefék sörtéit, és húzza le a keféket a tengelyükről.
- 2 Nyomja az új oldalsó keféket a tengelyekre.

Az akkumulátor cseréje

Az akkumulátort csak szakképzett szerviztechnikus cserélheti ki. Vigye be a robotot egy hivatalos Philips szakszervizbe, ahol az akkumulátort kicserélik, ha azt már nem lehet újra feltölteni vagy gyorsan lemerül. Az országában működő Philips vevőszolgálat elérhetőségi adatait a világszerte érvényes garancialevélen találhatja meg.

A távvezérlő elemeinek cseréje

- 1 Nyomja meg a fület (1) az elemtartó fedelének (2) kicsatolásához, majd távolítsa el a fedelet (ábra 9).
- 2 Vegye ki a lemerült AA elemeket az elemtartó rekeszből.
- 3 Helyezzen be két új AA elemet (ábra 10).

Megjegyzés: Ügyeljen arra, hogy a + és - pólus a megfelelő irányba nézzen.

- 4 A fedél visszahelyezéséhez először illessze a nyelvet az elemtartó rekesz peremén kialakított nyílásba (1), majd tolja le a fedelet (2), amíg kattantást (ábra 11) nem hall. Ekkor a távvezérlő készen áll a használatra.

Megjegyzés: Az országa vonatkozó szabályait figyelembe véve szabaduljon meg a lemerült elemektől.

Az akkumulátor eltávolítása

Figyelmeztetés: Az akkumulátort csak akkor távolítsa el, ha leselejtezi a készüléket. Az akkumulátor eltávolítása előtt győződjön meg arról, hogy teljesen lemerült.

Az akkumulátor eltávolításához kövesse az alábbi utasításokat. Az akkumulátor eltávolításához a robotot beviheti egy Philips szakszervizbe is. A legközelebbi szakszerviz címét a Philips vevőszolgálatától tudhatja meg.

- 1 Hagyja a robotot addig működni, amíg az akkumulátor teljesen le nem merül, hogy az akkumulátor teljesen lemerüljön, mielőtt kivenné és kidobná.
- 2 Csavarhúzóval lazítsa ki az akkumulátortartó rekesz fedelének csavarjait, majd vegye le a fedelet (ábra 45).
- 3 Emelje ki az akkumulátort, majd csatlakoztassa le (ábra 46).

- 4 Vigye a robotporszívót és az akkumulátort egy elektromos és elektronikus hulladékgyűjtés végző hulladékudvarba.

Hibaelhárítás

Ez a fejezet összefoglalja a készülékkel kapcsolatban leggyakrabban felmerülő problémákat. Ha a hibát az alábbi útmutató segítségével nem tudja elhárítani, látogasson el a www.philips.com/support weboldalra a gyakran felmerülő kérdések listájáért, vagy forduljon az országában illetékes ügyfélszolgálathoz.

Probléma	Lehetséges ok	Megoldás
A robotporszívó az indítás és leállítás gomb megnyomását követően nem kezdi el a tisztítást.	Lemerült az akkumulátor.	Töltse föl az akkumulátort (lásd: 'Előkészítés a használatra').
A robotporszívó nem reagál, amikor megnyomom az egyik gombot.	A robotporszívó nem találta meg a dokkolóegységet, és lemerült az akkumulátora.	Helyezze a robotot a hálózatra csatlakoztatott dokkolóegységre. Néhány másodperc múlva a robot hangjelzést ad, a kijelző pedig elkezd világitani.
A robot sípolt, majd megállt.	Az egyik vagy mindkét kerék beszorult.	Nyomja meg az indítás és leállítás gombot. Távolítsa el a kerék felfüggesztésére tapadt szőszet, haját, cernát vagy vezetékét.
	Az egyik vagy mindkét oldalsó kefe beszorult.	Tisztítsa meg az oldalsó keféket (lásd: 'A robotporszívó tisztítása')
	A robotot felemelte, miközben az takarított.	Nyomja meg az indítás és leállítás gombot. Helyezze a robotot a padlóra. Ezt követően nyomja meg az indítás és leállítás gombot, hogy a robotporszívó folytassa a takarítást.
A robotporszívó nem tisztít megfelelően.	Az egyik vagy mindkét oldalsó kefe sörtéi görbültek vagy hajlottak.	Egy kis időre áztassa be a keféket meleg vízbe. Ha ennek hatására a sörték nem nyerik vissza eredeti alakjukat, cserélje ki az oldalsó keféket (lásd: 'Az oldalsó kefék cseréje').
	A portartályban lévő szűrő szennyezett.	Szerelje szét a szűrőegységet. Tisztítsa meg a porszűrőt és az EPA szűrőt egy puha sörtéjű fogkefével. A porszűrő folyó vízzel is tisztítható.
		Ha a az EPA szűrő megtisztítása nem segít, cserélje ki a szűrőt egy újra. Azt javasoljuk, hogy legalább évente egyszer cserélje ki az EPA szűrőt.
	A portartály alján található szívónyílás eltömődött.	Tisztítsa meg a szívónyílást (lásd: 'A robotporszívó tisztítása').

Probléma	Lehetséges ok	Megoldás
	Az első kerek a rátapadt haj és egyéb szennyeződés miatt beszorult.	Tisztítsa meg az első kereket (lásd: 'A robotporszívó tisztítása').
	A robotporszívó nagyon sötét vagy fényes felületet tisztít, ami elindítja a mélységérzékelőket. Ennek következtében a robotporszívó szokatlan módon mozoghat.	Nyomja meg start/stop gombot, majd helyezze a robotot a padló világosabb színű részére. Ha a probléma itt is fennáll, látogasson el a www.philips.com/support weboldalra vagy forduljon az országában működő Philips ügyfélszolgálathoz.
	A robotporszívó olyan padlót tisztít, amely elég erősen visszatükrözi a napfényt. Ez elindítja a mélységérzékelőket, aminek következtében a robotporszívó szokatlan módon mozoghat.	Ha szeretné megakadályozni, hogy a napfény bevilágítson a helyiségbe, húzza össze a függönyöket. Érdemes a takarítást akkorra időzíteni, amikor a nap már kevésbé süt.
Az akkumulátor már nem tölthető, vagy nagyon gyorsan lemerül.	Az akkumulátor elérte élettartama végét.	Cseréltesse ki az akkumulátort egy Philips szakszervízben (lásd: 'Az akkumulátor cseréje').
A robotporszívó körkörös mozgással végzi a tisztítást.	A robotporszívó spirál mintájú mozgásból álló üzemmódban van.	Ez normális jelenség. A spirál mintájú üzemmód akkor aktiválódik, amikor a készülék egy erősen szennyezett területet szeretne megtisztítani a padlón. Ez az automatikus üzemmód része. Körülbelül egy perc elteltével a robotporszívó visszatér a normál tisztítási üzemmódot. A spirál mintából álló üzemmódot úgy is megszakíthatja, ha egy másik tisztítási üzemmódot választ ki a távirányítón.
		A spirál mintából álló üzemmódot úgy is megszakíthatja, ha egy másik tisztítási üzemmódot választ ki a távirányítón.
A robotporszívó nem találja a dokkolóegységet.	A helyiségben nem áll rendelkezésre elegendő hely ahhoz, hogy a robotporszívó visszatérjen a dokkolóegységhez.	Helyezze máshová a dokkolóegységet (lásd: 'A dokkolóegység beszerelése').
	A robot még mindig keresi a dokkolóegységet.	Várjon körülbelül 20 percet, hogy a robotporszívó visszatérjen a dokkolóegységre.
	A robotporszívót nem a dokkolóegységről indította el.	Ha azt szeretné, hogy a robotporszívó tisztítás után a dokkolóegységre térjen vissza, a tisztítást a dokkolóegységről kezdje.

Wprowadzenie

Wprowadzenie

Gratulujemy zakupu i witamy w gronie użytkowników produktów Philips! Aby w pełni skorzystać z obsługi świadczonej przez firmę Philips, należy zarejestrować zakupiony produkt na stronie www.philips.com/welcome.

Opis ogólny

- 1 Uchwyt pokrywy pojemnika na kurz
- 2 Pokrywa pojemnika na kurz
- 3 Zespół filtra
- 4 Pojemnik na kurz
- 5 Krawędź górnej pokrywy
- 6 Czujnik stacji dokującej
- 7 Otwór ssący
- 8 Przycisk uruchomienia/zatrzymania
- 9 Szczotki boczne
- 10 Wałki do montażu szczotek bocznych
- 11 Kółko przednie
- 12 Otwór ssący
- 13 Kółka boczne
- 14 Czujniki
- 15 Pokrywka komory akumulatora
- 16 Nasadka do mopowania (FC8796, FC8794)
- 17 Wkład mopujący (FC8796, FC8794)
- 18 Mała wtyczka
- 19 Zasilacz
- 20 Szczoteczka do czyszczenia
- 21 Pilot zdalnego sterowania
- 22 Baterie AA do pilota zdalnego sterowania
- 23 Stacja dokująca

Pilot zdalnego sterowania

Odkurzaczem można sterować za pomocą pilota zdalnego sterowania (rys. 2). Są na nim następujące przyciski:

- 1 Przycisk uruchomienia/zatrzymania
- 2 Przyciski nawigacyjne
- 3 Przycisk dokowania
- 4 Przyciski trybu czyszczenia
- 5 Harmonogram 24-godzinny

Jak działa odkurzacz automatyczny?

Co czyści odkurzacz automatyczny?

Ten odkurzacz automatyczny jest wyposażony w funkcje, które sprawiają, że doskonale nadaje się do czyszczenia podłóg w domu.

Ten odkurzacz automatyczny nadaje się szczególnie do czyszczenia twardych powierzchni, na przykład drewnianych, z płytek ceramicznych bądź z linoleum. Mogą wystąpić problemy podczas czyszczenia miękkich powierzchni, takich jak wykładziny lub dywany. W przypadku używania odkurzacza automatycznego do czyszczenia wykładziny lub dywanu przy pierwszym użyciu należy pozostać w jego pobliżu, aby się przekonać, czy poradzi sobie z tego rodzaju podłogą. Odkurzacz automatyczny wymaga też nadzoru, gdy jest używany na bardzo ciemnych lub lśniących twardych podłogach.

W jaki sposób odkurzacz automatyczny czyści podłogę?

System czyszczenia

Odkurzacz automatyczny jest wyposażony w 3-stopniowy system czyszczenia, który skutecznie odkurza podłogi.

- Dwie boczne szczotki wspomagają odkurzanie w rogach i wzdłuż ścian. Ułatwiają również zbieranie brudu z podłogi i przesuwanie go w stronę otworu ssącego (rys. 3).
- Siła ssania odkurzacza automatycznego podnosi luźny brud i przenosi go przez otwór ssący do pojemnika na kurz (rys. 4).
- Typy FC8796 i FC8794 są wyposażone w nasadkę mopującą, którą można dołączyć do odkurzacza w celu mopowania twardych powierzchni.

Schematy odkurzania

W trybie automatycznego czyszczenia odkurzacz automatyczny stosuje sekwencję schematów odkurzania w celu optymalnego wyczyszczenia wszystkich obszarów pomieszczenia. Używane schematy odkurzania to:

- 1 Schemat (rys. 5) losowy
- 2 Schemat (rys. 6) podążania wzdłuż ścian
- 3 Schemat (rys. 7) czyszczenia punktowego

W trybie automatycznego czyszczenia odkurzacz stosuje schematy odkurzania w ustalonej kolejności: schemat losowy, schemat podążania wzdłuż ścian i schemat czyszczenia punktowego.

Gdy odkurzacz automatyczny zakończy tę sekwencję schematów, zaczyna ponownie poruszać się według schematu losowego. Odkurzacz automatyczny będzie powtarzał tę sekwencję schematów odkurzania pomieszczenia do czasu, gdy akumulator będzie bliski rozładowania lub do ręcznego wyłączenia.

Uwaga: Można również wybrać każdy tryb oddzielnie, naciskając odpowiedni przycisk na pilocie zdalnego sterowania (patrz sekcja „Wybór trybu czyszczenia”).

W jaki sposób odkurzacz automatyczny unika różnic wysokości?

Odkurzacz automatyczny jest wyposażony w pięć umieszczonych na spodzie czujników spadku poziomu powierzchni. Wykorzystuje je do wykrywania i unikania różnic wysokości, np. schodów.

Uwaga: To normalne, że odkurzacz automatyczny przesuwa się nieco poza krawędź różnicy wysokości, ponieważ przedni czujnik spadku poziomu powierzchni znajduje się za zderzakiem.

Przestroga: W niektórych przypadkach czujniki spadku mogą nie wykryć na czas schodów lub innych różnic wysokości. Dlatego należy uważnie monitorować odkurzacz automatyczny przy pierwszym użyciu oraz gdy działa w pobliżu schodów lub innych miejsc, w których występują różnice wysokości. Ważne jest, aby regularnie czyścić czujniki w celu zagwarantowania poprawnego (patrz 'Czyszczenie odkurzacza automatycznego') wykrywania różnic wysokości.

Przed pierwszym użyciem

Montaż szczotek bocznych

- 1 Rozpakuj szczotki boczne i połóż odkurzacz automatyczny spodem do góry na stole lub na podłodze.
- 2 Wciśnij boczne szczotki na wałki na spodzie odkurzacza automatycznego (rys. 8).

Uwaga: Zadbaj o prawidłowe umocowanie szczotek bocznych. Wciśnij je na wałek w taki sposób, aby słychać było, że zatrzasnęły się w odpowiedniej pozycji (będzie słychać kliknięcie).

Wkładanie baterii pilota zdalnego sterowania

Pilot zdalnego sterowania jest zasilany dwoma bateriami AA.

- 1 Popchnij przycisk zwalniający (1), aby odblokować pokrywę komory (2) (rys. 9) baterii i zdejmij ją.
- 2 Włóż dwie baterie (rys. 10) AA.

Uwaga: Upewnij się, że bieguny + i - baterii znajdują się w odpowiednim położeniu.

- 3 Aby ponownie założyć pokrywę komory baterii, najpierw włóż występ do otworu na obrzeżu komory baterii (1), a następnie dociśnij pokrywę (2) do oporu, aż zablokuje się na swoim miejscu (usłyszysz kliknięcie (rys. 11)). Teraz pilot zdalnego sterowania jest gotowy do użycia.

Przygotowanie do użycia

Instalacja stacji dokującej

- 1 Włóż małą wtyczkę zasilacza do gniazda w stacji dokującej (1) i podłącz zasilacz do gniazdka elektrycznego (2) (rys. 12).
- 2 Umieść stację dokującą na poziomej, równej powierzchni pod ścianą.

Uwaga: Upewnij się, że nie ma żadnych przeszkód ani różnicy wysokości 150 cm przed stacją dokującą (rys. 13), 30 cm po jej prawej i 100 cm po jej lewej stronie.

Ładowanie

- 1 Umieść odkurzacz automatyczny w stacji (rys. 14) dokującej podłączonej do sieci elektrycznej.
- 2 Naciśnij przycisk uruchomienia/zatrzymania, aby włączyć odkurzacz automatyczny (rys. 15).
- 3 Przycisk uruchomienia/zatrzymania zacznie migać (rys. 16).
- 4 Gdy akumulator jest w pełni naładowany, przycisk uruchomienia/zatrzymania świeci w sposób ciągły (rys. 17).

Przygotowanie pomieszczenia do odkurzania

- Przed rozpoczęciem czyszczenia za pomocą odkurzacza automatycznego należy usunąć z podłogi (rys. 18) wszystkie luźno leżące i kruche przedmioty.
- Usuń z podłogi wszelkie kable i przewody, aby nie dopuścić do zaplątania się w nie odkurzacza automatycznego.
- Jeśli w pomieszczeniu, które chcesz odkurzyć, znajduje się dywan z frędzlami, wsuń frędzle pod dywan, aby nie dopuścić do utknięcia robota na frędzlach i zabezpieczyć dywan przed zniszczeniem (rys. 19).

Korzystanie z odkurzacza automatycznego

Uruchamianie i zatrzymywanie

- 1 Naciśnij przycisk uruchomienia/zatrzymania na pilocie zdalnego sterowania (rys. 20).
- 2 Przycisk uruchomienia/zatrzymania na odkurzaczu automatycznym świeci się cały czas i odkurzaczy automatyczny rozpoczyna czyszczenie. (rys. 21)
- 3 Odkurzaczy automatyczny działa w trybie automatycznym do czasu, aż akumulator będzie bliski rozładowania. W trybie automatycznym odkurzaczy powtarza sekwencję schematów odkurzania: schemat losowy, podążania wzdłuż ścian i spiralnych ruchów.
- 4 Gdy akumulator będzie bliski rozładowania, przycisk uruchomienia/zatrzymania zacznie szybko migać, a odkurzaczy automatyczny zacznie szukać stacji dokującej w celu naładowania (rys. 22).
- 5 Można również nacisnąć przycisk uruchomienia/zatrzymania, aby wstrzymać/przerwać odkurzanie. Jeśli ponownie naciśniesz przycisk uruchomienia/zatrzymania, a akumulator będzie naładowany w wystarczającym stopniu, odkurzaczy będzie kontynuował odkurzanie w trybie automatycznego czyszczenia.
- 6 Aby odkurzaczy automatyczny powrócił do stacji dokującej, zanim akumulator będzie bliski rozładowania, naciśnij przycisk dokowania na pilocie zdalnego sterowania (rys. 23).
- 7 Przycisk włączenia/wyłączenia zacznie migać, a odkurzaczy automatyczny powróci do stacji dokującej.

Uwaga: Jeśli odkurzaczy automatyczny nie rozpoczął odkurzania, będąc na stacji dokującej, nie wróci do niej, gdy akumulator będzie bliski rozładowania. Jeśli akumulator będzie zawierać wystarczającą ilość energii, można nacisnąć przycisk dokowania na pilocie zdalnego sterowania, aby spowodować, by odkurzaczy automatyczny powrócił do stacji dokującej. Jeśli akumulator jest całkowicie rozładowany, należy ręcznie umieścić odkurzaczy automatyczny w stacji dokującej.

Wybór trybu czyszczenia

Ten odkurzaczy automatyczny ma trzy osobne tryby czyszczenia, które można włączyć, naciskając odpowiednie przyciski na pilocie zdalnego sterowania.

Tryb losowy

W tym trybie odkurzaczy automatyczny czyści pomieszczenie, wykonując na przemian na podłodze ruchy po linii prostej i po skosie (rys. 24).

Tryb podążania wzdłuż ścian

W tym trybie odkurzaczy automatyczny podąża wzdłuż ścian w pomieszczeniu, aby bardzo dokładnie odkurzyć (rys. 25) podłogę pod ścianami.

Tryb punktowy

W tym trybie odkurzaczy porusza się losowo po niewielkim obszarze w celu dokładnego (rys. 26) wyczyszczenia go.

Uwaga: Ręcznie wybrane tryby czyszczenia pozostają aktywne zaledwie przez kilka minut. Gdy ten czas upłynie, odkurzaczy przełącza się do trybu automatycznego.

Obsługa ręczna

Odkurzaczy można prowadzić ręcznie za pomocą przycisków na pilocie.

- 1 Za pomocą przycisków strzałek na pilocie zdalnego sterowania, umieszczonych nad i pod przyciskiem uruchomienia/zatrzymania oraz po jego lewej i prawej stronie, można sterować odkurzaczem automatycznym poruszającym się po pomieszczeniu (rys. 27).

Uwaga: Zachowaj ostrożność podczas ręcznego sterowania odkurzaczem automatycznym, gdy znajduje się w pobliżu schodów lub miejsca, w którym występuje różnica wysokości.

Uwaga: Funkcja odkurzania oraz szczotki boczne działają tylko podczas ruchu odkurzacza do przodu. Przyciski w lewo, prawo i do tyłu służą wyłącznie do manewrowania odkurzaczem automatycznym.

Używanie harmonogramu 24-godzinnego

Harmonogram 24-godzinny można aktywować za pomocą pilota zdalnego sterowania. Sprawdź, czy odkurzacz automatyczny jest w trybie gotowości i nie jest w stacji dokującej.

- 1 Naciśnij przycisk harmonogramu 24-godzinnego na pilocie, aby uaktywnić harmonogram.
 - Po uaktywnieniu harmonogramu 24-godzinnego wyświetlacz miga co kilka sekund.
 - Odkurzacz automatyczny rozpocznie czyszczenie w 24 godziny po uaktywnieniu harmonogramu 24-godzinnego. Będzie rozpoczynał czyszczenie o tej samej porze co 24-godziny do czasu dezaktywowania harmonogramu 24-godzinnego.
- 2 Aby dezaktywować harmonogram 24-godzinny, naciśnij przycisk harmonogramu na pilocie. Wyświetlacz będzie świecić się w sposób ciągły, sygnalizując, że odkurzacz automatyczny jest w trybie gotowości, a harmonogram 24-godzinny nie jest już aktywny.

Mopowanie za pomocą odkurzacza automatycznego

Typy FC8796 i FC8794 są wyposażone w nasadkę mopującą oraz wkład mopujący do czyszczenia na mokro twardej powierzchni.

Zakładanie wkładu mopującego

- 1 Umieść wkład mopujący w wodzie lub zmoć go pod bieżącą wodą. Możesz dodać kilka kropeł środka do czyszczenia podłóg odpowiedniego do konkretnego rodzaju podłogi.
- 2 Wyciśnij wkład mopujący, aby był wilgotny, a nie mokry.
- 3 Przymocuj wkład mopujący do nasadki mopującej, dociskając rzepy na wkładzie mopującym do rzepów na nasadce mopującej (rys. 29).
- 4 Włóż występy mocujące nasadki mopującej do dwóch otworów znajdujących się zaraz za kółkami. Następnie wciśnij je, aż usłyszysz kliknięcie (rys. 30).

Czyszczenie podłóg przy użyciu nasadki mopującej

Uwaga: Aby czyścić twarde powierzchnie przy użyciu nasadki mopującej, musisz uruchomić odkurzacz automatyczny z punktu znajdującego się w pomieszczeniu, które chcesz wyczyścić. Nie możesz uruchomić odkurzacza automatycznego ze stacji dokującej, gdy dołączona jest nasadka mopująca.

- 1 Po prostu naciśnij przycisk uruchomienia/zatrzymania na pilocie, aby uruchomić odkurzacz automatyczny.
 - Mopowanie trwa do czasu, gdy akumulator będzie bliski rozładowania. Wówczas odkurzacz automatyczny zatrzyma się.

Uwaga: Zdejmij wkład mopujący i nasadkę mopującą zanim odeślesz odkurzacz automatyczny do stacji dokującej za pomocą przycisku dokowania na pilocie lub ręcznie go tam umieścisz.

Zdejmowanie nasadki mopującej

- 1 Aby zdjąć nasadkę mopującą, naciśnij zacisk (1) i pociągnij nasadkę, aby ją wyjąć (2) (rys. 31).

- 2 Odczep wkład mopujący od nasadki mopującej.
- 3 Aby wyczyścić wkład mopujący, wypierz go w pralce przy użyciu programu do delikatnych tkanin w temperaturze maks. 60°C.

Sygnał alarmu

Jeśli podczas czyszczenia wystąpią jakieś problemy z odkurzaczem automatycznym (np. gdy kółko zablokuje się lub straci kontakt z podłożem, albo gdy czujnik nie będzie w stanie wykryć podłogi), usłyszysz dźwięk i odkurzacz automatyczny zatrzyma się. Naciśnij przycisk uruchomienia/zatrzymania, aby przełączyć odkurzacz automatyczny do trybu gotowości i usunąć problem powodujący alarm, na przykład usuwając przeszkodę blokującą kółko, oczyszczając czujnik lub przenosząc odkurzacz automatyczny w inne miejsce.

Czyszczenie i konserwacja

Opróżnianie i czyszczenie pojemnika na kurz

Opróżnij i oczyść pojemnik na kurz, gdy przycisk uruchomienia/zatrzymania miga.

- 1 Pociągnij za uchwyt pokrywy pojemnika na kurz i wyjmij pojemnik na kurz z komory (rys. 32).
- 2 Pociągnij zacisk z boku pojemnika na kurz, aby otworzyć pokrywkę (rys. 33).
- 3 Wyjmij zespół filtra z pojemnika na kurz (rys. 34).
- 4 Opróżnij (rys. 35) pojemnik na kurz, potrząsając nim nad koszem na śmieci.
- 5 Możesz oczyścić pojemnik na kurz pod bieżącą letnią wodą.

Przestroga: Nie myj pojemnika na kurz w zmywarce.

- 6 Aby dokładnie oczyścić filtry, wyjmij zespół filtra, naciskając zatrzaski po obu stronach zespołu filtra i zdejmując filtr kurzu z filtra EPA. Następnie oczyść filtr EPA za pomocą dołączonej szczoteczki (rys. 36).
- 7 Złóż zespół filtra, włóż filtr EPA do filtra kurzu. Następnie umieść zespół filtra w pojemniku na kurz (rys. 37).

Uwaga: Jeśli pojemnik na kurz był czyszczony pod bieżącą wodą, przed włożeniem zespołu filtra upewnij się, że pojemnik jest całkowicie suchy.

- 8 Załóż pokrywkę na pojemnik na kurz i upewnij się, że się zatrasnęła (usłyszysz kliknięcie) (rys. 38).
- 9 Umieść pojemnik na kurz z powrotem w komorze, a następnie przesuwaj w dół uchwyt pojemnika na kurz (rys. 39).

Przestroga: Zawsze sprawdzaj, czy w pojemniku na kurz znajduje się zespół filtra. Używanie odkurzacza automatycznego bez zespołu filtra w pojemniku na kurz spowoduje zniszczenie silnika.

Czyszczenie odkurzacza automatycznego

Aby zapewnić dobre działanie odkurzacza, trzeba od czasu do czasu czyścić czujniki spadku poziomu powierzchni, kółka, szczotki boczne i otwór ssący.

- 1 Połóż odkurzacz automatyczny spodem do góry na płaskiej powierzchni.
- 2 Aby wyczyścić szczotki boczne, chwyć je za włosie i zdejmij z wałków (rys. 40).
- 3 Oczyść boczne szczotki i ich wałki za pomocą dołączonej szczoteczki.
- 4 Usuń również brud i kłaczki z przedniego kółka i kółek bocznych za pomocą dołączonej szczoteczki.

48 Polski

- 5 Usuń również brud i kłaczkę z czujników spadku poziomu powierzchni za pomocą dołączonej szczoteczki.

Uwaga: Regularne czyszczenie czujników spadku jest bardzo ważne. Jeśli czujniki spadku będą brudne, odkurzacz automatyczny może nie wykryć schodów lub innych różnic wysokości.

- 6 Za pomocą dołączonej szczoteczki wyczyść otwór ssący.
- 7 Sprawdź, czy w szczotkach bocznych i na spodzie odkurzacza automatycznego nie znajdują się żadne ostre przedmioty, które mogłyby uszkodzić podłogę.

Wymiana

Zamawianie akcesoriów

Akcesoria i części zamienne można kupić na stronie www.shop.philips.com/service lub u sprzedawcy produktów firmy Philips. Można też skontaktować się z Centrum Obsługi Klienta firmy Philips w swoim kraju (dane kontaktowe znajdują się w ulotce gwarancyjnej).

Wymiana filtra

Wymień filtr EPA, jeśli jest bardzo brudny lub uszkodzony (patrz 'Opróżnianie i czyszczenie pojemnika na kurz'). Aby uzyskać nowy filtr EPA, przejdź na stronę www.philips.com/support.

Wymiana szczotek bocznych

Aby urządzenie działało skutecznie, po pewnym czasie należy wymienić szczotki boczne.

Uwaga: Wymień szczotki boczne, gdy zauważysz jakiegokolwiek oznaki zużycia lub uszkodzenia. Zalecamy jednoczesną wymianę obu szczotek bocznych. Aby uzyskać nowe szczotki boczne, przejdź na stronę www.philips.com/support.

- 1 Aby wymienić szczotki boczne, chwyć je za włosie i zdejmij z wałków.
- 2 Wciśnij nowe szczotki boczne na wałki.

Wymiana akumulatora

Akumulator mogą wymienić jedynie uprawnieni inżynierowie serwisu. Jeśli akumulator nie daje się naładować albo szybko się rozładowuje, przekaż odkurzacz automatyczny do autoryzowanego centrum serwisowego firmy Philips, gdzie akumulator zostanie wymieniony. Informacje na temat kontaktu z Centrum Obsługi Klienta firmy Philips w swoim kraju możesz znaleźć w ulotce gwarancyjnej.

Wymiana baterii pilota zdalnego sterowania

- 1 Popchnij przycisk zwalniający (1), aby odblokować pokrywę komory (2) baterii i zdejmij ją.
- 2 Wyjmij stare wyczerpane baterie AA z komory baterii.
- 3 Włóż dwie nowe baterie (rys. 10) AA.

Uwaga: Upewnij się, że bieguny + i - baterii znajdują się w odpowiednim położeniu.

- 4 Aby ponownie założyć pokrywę komory baterii, najpierw włóż występ do otworu na obrzeżu komory baterii (1), a następnie dociśnij pokrywę (2) do oporu, aż zablokuje się na swoim miejscu (usłyszysz kliknięcie (rys. 11)). Teraz pilot zdalnego sterowania jest gotowy do użycia.

Uwaga: Wyczerpane baterie należy utylizować zgodnie z lokalnymi przepisami obowiązującymi w konkretnym kraju.

Wyjmowanie akumulatora

Ostrzeżenie: Przed wyrzuceniem zużytego urządzenia należy wyjąć z niego jedynie akumulator. Usuwając akumulator, należy upewnić się, że jest on całkowicie rozładowany.

Aby wyjąć akumulator, postępuj zgodnie z poniższymi instrukcjami. Możesz także oddać odkurzacz automatyczny do centrum serwisowego firmy Philips i zlecić wyjęcie akumulatora. Skontaktuj się z Centrum Obsługi Klienta firmy Philips w swoim kraju, aby uzyskać adres najbliższego centrum serwisowego.

- 1 Pozostaw odkurzacz automatyczny włączony aż do całkowitego rozładowania akumulatora, aby mieć pewność, że akumulator jest całkowicie rozładowany przed jego wyjęciem i wyrzuceniem.
- 2 Odkręć śruby pokrywy komory akumulatora i zdejmij pokrywę (rys. 45).
- 3 Wyjmij akumulator i rozłącz go (rys. 46).
- 4 Zanieś odkurzacz i akumulator do punktu zbiórki śmieci elektrycznych i elektronicznych.

Rozwiązywanie problemów

W tym rozdziale opisano najczęstsze problemy, z którymi można się zetknąć, korzystając z urządzenia. Jeśli poniższe wskazówki okażą się niewystarczające do rozwiązania problemu, odwiedź stronę www.philips.com/support, na której znajduje się lista często zadawanych pytań, lub skontaktuj się z Centrum Obsługi Klienta w swoim kraju.

Problem	Prawdopodobna przyczyna	Rozwiązanie
Odkurzacz automatyczny nie rozpoczyna odkurzania, gdy naciskam przycisk uruchomienia/zatrzymania.	Akumulator jest rozładowany.	Naładuj akumulator (patrz 'Przygotowanie do użycia').
Odkurzacz automatyczny nie reaguje, gdy naciskam jeden z przycisków.	Odkurzacz automatyczny nie może znaleźć stacji dokującej, a akumulator wyczerpał się.	Umieść odkurzacz automatyczny w stacji dokującej podłączonej do sieci elektrycznej. Po kilku sekundach odkurzacz wygeneruje dźwięk, a wyświetlacz zaświeci się.
Odkurzacz automatyczny wygenerował sygnał dźwiękowy i zatrzymał się.	Jedno lub oba kółka są zablokowane.	Naciśnij przycisk uruchomienia/zatrzymania. Usuń klaczki, włosy, nitki lub przewód, który zakręcił się wokół zawieszania kółka.
	Jedna lub obie szczotki boczne są zablokowane.	Wyczyść boczne szczotki (patrz 'Czyszczenie odkurzacza automatycznego').

Problem	Prawdopodobna przyczyna	Rozwiązanie
	Odkurzacz automatyczny został podniesiony podczas odkurzania.	Naciśnij przycisk uruchomienia/zatrzymania. Umieść odkurzacz na podłodze. Następnie naciśnij przycisk uruchomienia/zatrzymania, aby wznowić odkurzanie.
Odkurzacz automatyczny nie odkurza dobrze.	Włosie jednej lub obu szczotek bocznych jest krzywe lub zgięte.	Zanurz na chwilę szczotkę lub szczotki w ciepłej wodzie. Jeśli nie spowoduje to przywrócenia prawidłowego kształtu włókien, wymień szczotki boczne (patrz 'Wymiana szczotek bocznych').
	Filtr w pojemniku na kurz jest brudny.	Rozłóż zespół filtra. Wyczyść filtr kurzu i filtr EPA za pomocą szczoteczki do zębów o miękkim włosiu. Możesz opłukać filtr kurzu pod bieżącą wodą.
		Jeśli czyszczenie filtra EPA nie pomaga, wymień go na nowy. Zalecamy wymianę filtra EPA przynajmniej raz w roku.
	Otwór ssący na spodzie pojemnika na kurz jest zapchany.	Wyczyść otwór (patrz 'Czyszczenie odkurzacza automatycznego') ssący.
	Przednie kółko jest zablokowane przez włosy lub inne zabrudzenia.	Wyczyść przednie kółko (patrz 'Czyszczenie odkurzacza automatycznego').
	Odkurzacz automatyczny odkurza bardzo ciemną lub lśniąca powierzchnię, co powoduje aktywację czujników spadku poziomu powierzchni. Z tego powodu odkurzacz automatyczny porusza się w nietypowy sposób.	Naciśnij przycisk uruchomienia/zatrzymania, a następnie przesuń odkurzacz na jaśniejszy fragment podłogi. Jeśli problem dalej będzie występować na jaśniejszym fragmencie podłogi, odwiedź stronę internetową www.philips.com/support lub skontaktuj się z Centrum Obsługi Klienta w swoim kraju.
	Odkurzacz automatyczny czyści podłogę, która mocno odbija promienie słoneczne. Aktywuje to czujniki spadku poziomu powierzchni i powoduje, że odkurzacz automatyczny porusza się w nietypowy sposób.	Zasuń zasłony, aby światło słoneczne nie wpadało do pomieszczenia. Możesz także rozpocząć odkurzanie, gdy światło słoneczne jest słabsze.
Nie można już naładować akumulatora lub akumulator bardzo szybko się rozładowuje.	Okres eksploatacji akumulatora dobiegł końca.	Zleć wymianę akumulatora centrum (patrz 'Wymiana akumulatora') serwisowemu firmie Philips.

Problem	Prawdopodobna przyczyna	Rozwiązanie
Odkurzacz automatyczny porusza się po okręgach.	Odkurzacz automatyczny jest w trybie czyszczenia punktowego.	Jest to zjawisko normalne. Tryb czyszczenia punktowego może zostać uaktywniony, gdy zostanie wykryta mocno zabrudzona podłoga. Jest to także część automatycznego trybu czyszczenia. Po około minucie odkurzacz zaczyna działać według normalnego schematu czyszczenia. Możesz przerwać tryb czyszczenia punktowego, wybierając inny tryb za pomocą pilota zdalnego sterowania. Możesz przerwać tryb czyszczenia punktowego, wybierając inny tryb za pomocą pilota zdalnego sterowania.
Odkurzacz automatyczny nie może znaleźć stacji dokującej.	W pomieszczeniu nie ma dość miejsca, aby odkurzacz mógł dojechać do stacji dokującej.	Spróbuj ustawić stację (patrz 'Instalacja stacji dokującej') dokującą w innym miejscu.
	Odkurzacz cały czas aktywnie poszukuje stacji dokującej.	Daj odkurzaczowi jakieś 20 minut na powrót do stacji dokującej.
	Odkurzacz automatyczny nie został uruchomiony, gdy znajdował się w stacji dokującej.	Jeśli chcesz, aby odkurzacz automatycznie powrócił do stacji dokującej po zakończeniu czyszczenia, uruchom go, gdy znajduje się w stacji dokującej.

Introducere

Introducere

Felicitări pentru achiziție și bun venit la Philips! Pentru a beneficia pe deplin de asistența oferită de Philips, înregistrați-vă produsul la www.philips.com/welcome.

Descriere generală

- 1 Mânerul capacului pentru compartimentul pentru praf
- 2 Capac pentru compartimentul pentru praf
- 3 Unitate de filtrare
- 4 Compartiment pentru praf
- 5 Marginea capacului superior
- 6 Senzor stație de andocare
- 7 Orificiu de aspirare
- 8 Buton Start/Stop
- 9 Perii laterale
- 10 Tije pentru montarea periiilor laterale
- 11 Roată frontală
- 12 Orificiu de aspirare
- 13 Roți laterale
- 14 Senzori
- 15 Capacul compartimentului pentru baterie
- 16 Dispozitiv pentru ștergere (FC8796, FC8794)
- 17 Suprafață de ștergere (FC8796, FC8794)
- 18 Conector mic
- 19 Adaptor
- 20 Perie de curățat
- 21 Telecomandă
- 22 Baterii AA pentru telecomandă
- 23 Stație de andocare

Telecomandă

Puteți să operați robotul cu ajutorul telecomenzii (Fig. 2). Acesta are următoarele butoane:

- 1 Buton Start/Stop
- 2 Butoane de navigare
- 3 Buton de andocare
- 4 Butoane pentru modul de curățare
- 5 Programator pentru 24 de ore

Cum funcționează robotul

Ce poate curăța robotul

Acest robot este prevăzut cu funcții care îl transformă într-un aspirator adecvat pentru a vă ajuta să curățați podelele acasă.

Robotul este potrivit în special pentru curățarea suprafețelor dure, ca de exemplu, podele acoperite cu lemn, faianță sau linoleum. Este posibil să apară probleme la curățarea podelelor acoperite cu materiale moi, ca de exemplu, carpete sau covoare. Dacă utilizați robotul pe o carpetă sau un covor,

vă rugăm să stați în apropiere prima dată pentru a vedea dacă robotul poate acționa pe acea suprafață. Robotul necesită, de asemenea, supraveghere la utilizarea pe podele dure foarte închise la culoare sau foarte lucioase.

Modul de curățare al robotului

Sistem de curățare

Robotul dispune de un sistem de curățare din 3 trepte, pentru curățarea eficientă a podelelor.

- Cele două perii laterale ajută robotul să curețe în colțuri și de-a lungul pereților. De asemenea, ajută la îndepărtarea prafului de pe podea și la deplasare acestuia către orificiul de aspirare (Fig. 3).
- Puterea de aspirare a robotului preia particulele de murdărie libere și le transportă, prin orificiul de aspirare în compartimentul pentru praf (Fig. 4).
- Tipurile FC8796 și FC8794 sunt furnizate cu dispozitiv de ștergere care poate fi atașat la robot pentru a șterge podelele.

Modele de curățare

În modul său de curățare automată, robotul utilizează o succesiune automată de modele de curățare pentru a curăța fiecare zonă a camerei în mod optim. Modelele de curățare pe care le utilizează sunt:

- 1 Modelul (Fig. 5) aleatoriu
- 2 Modelul (Fig. 6) după linia peretelui
- 3 Modelul (Fig. 7) de curățare a unei zone

În modul de curățare automată, robotul utilizează aceste modele într-o succesiune fixă: model aleatoriu, model după linia peretelui și model de curățare zonă.

Când robotul a terminat această succesiune de modele, începe să se miște, din nou, în modelul aleatoriu. Robotul continuă să utilizeze această succesiune de modele pentru a curăța camera până când bateria reîncărcabilă se descarcă sau până când este oprit manual.

Notă: Puteți, de asemenea, să selectați fiecare mod individual prin apăsarea butonului corespunzător de pe telecomandă (consultați ' ').

Cum evită robotul diferențele de înălțime

Robotul este prevăzut, în partea inferioară, cu cinci senzori de deplasare. Acesta utilizează acești senzori de deplasare pentru a detecta și evita diferențele de nivel, ca de exemplu scările.

Notă: Este normal ca robotul să se deplaseze ușor peste marginea unei diferențe de înălțime, deoarece senzorul său de deplasare frontal este situat în spatele amortizorului.

Atenție: În unele cazuri, este posibil ca senzorii de deplasare să nu detecteze o scară sau o altă diferență de nivel la timp. De aceea, urmăriți robotul cu atenție primele dați când îl utilizați și când îl folosiți lângă o scară sau o altă diferență de nivel. Este important să curățați senzorii de deplasare în mod regulat pentru a asigura faptul că robotul detectează diferențele de nivel în mod corespunzător (consultați 'Curățarea robotului').

Înainte de prima utilizare

Montarea periiilor laterale

- 1 Despachetați periiile laterale și așezați robotul invers pe o masă sau pe podea.
- 2 Apăsați periiile laterale pe axele din partea inferioară a robotului (Fig. 8).

Notă: Asigurați-vă că montați periile laterale corespunzător. Apăsăți pe ax până când auziți că acestea sunt blocate în poziție cu un clic.

Introducerea bateriilor în telecomandă

Telecomanda funcționează cu două baterii AA.

- 1 Împingeți clapeta (1) pentru a debloca capacul compartimentului pentru baterii (2) și scoateți capacul compartimentului (Fig. 9) pentru baterii.
- 2 Introduceți două baterii (Fig. 10) AA.

Notă: Asigurați-vă că polii + și - sunt orientați corect.

- 3 Pentru a reatașa capacul compartimentului pentru baterii, introduceți clapeta în deschiderea din marginea compartimentul (1), apoi apăsați capacul (2) până se fixează cu un clic (Fig. 11). Acum telecomanda este pregătită pentru utilizare.

Pregătirea pentru utilizare

Instalarea stației de andocare

- 1 Introduceți mufa mică a adaptorului în priza stației de andocare (1) și introduceți adaptorul în priza de perete (2) (Fig. 12).
- 2 Așezați stația de andocare pe o podea orizontală, lângă un perete.

Notă: Asigurați-vă ca nu există obstacole sau diferențe de nivel la 150 cm în față, 30 cm la dreapta și 100 cm la stânga stației de andocare (Fig. 13).

Încărcare

- 1 Așezați robotul pe stația (Fig. 14) de andocare conectată.
- 2 Apăsăți butonul Start/Stop pentru activarea robotului (Fig. 15).
- 3 Butonul start/stop începe să clipească (Fig. 16).
- 4 Când bateria reîncărcabilă este complet încărcată, butonul start/stop luminează continuu (Fig. 17).

Pregătirea camerei pentru o cursă de curățare

- Înainte de a porni robotul pentru cursa sa de curățare, asigurați-vă că îndepărtați toate obiectele libere și fragile de pe podea (Fig. 18).
- Îndepărtați toate cablurile și firele de pe podea pentru a preveni blocarea robotului.
- Dacă în încăperea în care doriți ca robotul să curețe se află un covor cu ciucuri, introduceți ciucuri sub covor pentru a preveni blocarea robotului și pentru a evita deteriorarea (Fig. 19) covorului.

Utilizarea robotului

Pornirea și oprirea

- 1 Apăsăți butonul start/stop de pe telecomandă (Fig. 20).
- 2 Butonul start/stop de pe robot se aprinde continuu și robotul începe curățarea (Fig. 21).
- 3 Robotul este în modul curățare automată până când bateria se descarcă. În modul curățare automată, acesta urmează succesiunea de mișcări aleatorii, după linia peretelui și mișcări în spirală.
- 4 Când bateria se descarcă, butonul start/stop începe să clipească rapid și robotul începe să caute stația de andocare pentru a se reîncărca (Fig. 22).

- 5 Puteți, de asemenea, să apăsați butonul start/stop pentru a întrerupe cursa de curățare. Dacă apăsați butonul start/stop din nou și există suficientă energie în bateria reîncărcabilă, robotul continuă curățarea în modul curățare automată.
- 6 Pentru a face robotul să revină la stația de andocare înainte ca bateria reîncărcabilă să se descarce, apăsați butonul de andocare de pe telecomandă (Fig. 23).
- 7 Butonul start/stop începe să lumineze intermitent și robotul revine la stația de andocare.

Notă: Dacă nu ați pornit robotul de la stația de andocare, acesta nu revine la stația de andocare automat când bateria reîncărcabilă este descărcată. Dacă bateria reîncărcabilă are suficientă energie, puteți apăsa butonul de andocare de pe telecomandă pentru a face robotul să revină la stația de andocare. Dacă bateria reîncărcabilă este complet epuizată, trebuie să poziționați robotul pe stația de andocare manual.

Selectarea modului de curățare

Acest robot dispune de trei moduri de curățare individuale care pot fi activate prin apăsarea butonului corespunzător de pe telecomandă.

Modul aleator

În acest mod, robotul curăță camera într-un model amestecat de mișcări în linii drepte și încrucișate (Fig. 24).

Modul de urmărire a peretelui

În acest mod, robotul urmărește pereții camerei pentru a realiza o curățare suplimentară (Fig. 25) a zonelor aflate de-a lungul peretilor.

Modul de curățare a unei zone

În acest mod, robotul se deplasează aleatoriu pe o zonă redusă pentru a curăța acea zonă complet (Fig. 26).

Notă: Modulile selectate manual sunt active doar timp de două minute. După aceea, robotul comută pe modul de curățare automată.

Ac ionarea manuală

Puteți să conduceți manual robotul cu ajutorul butoanelor de pe telecomandă.

- 1 Utilizați butoanele-săgeată de deasupra și dedesubtul și la stânga și la dreapta butonului start/stop de pe telecomandă pentru a deplasa robotul prin cameră. (Fig. 27)

Notă: Fiți atent când conduceți manual robotul în apropierea unor diferențe de nivel și scări.

Notă: Funcția de aspirare și periile laterale funcționează numai când robotul este condus înainte. Butoanele stânga, dreapta și înapoi sunt doar pentru manevrarea robotului.

Utilizarea programatorului pentru 24 de ore

Programatorul pentru 24 de ore poate fi activat cu ajutorul telecomenzii. Asigurați-vă că robotul este în modul standby și că nu este poziționat pe stația de andocare.

- 1 Apăsați butonul programatorului pentru 24 de ore de pe telecomandă pentru a-l activa.
 - Atunci când activați programatorul pentru 24 de ore, afișajul începe să clipească scurt la fiecare câteva secunde.
 - Robotul va începe o curățare de 24 de ore după ce activați programatorul pentru 24 de ore. Acesta va continua să înceapă o curățare o dată la 24 de ore, la aceeași oră, până când dezactivați programatorul pentru 24 de ore.

- 2 Pentru a dezactiva programatorul pentru 24 de ore, apăsați butonul aferent de pe telecomandă. Afișajul se va aprinde continuu pentru a indica faptul că robotul se află în modul standby și că programatorul pentru 24 de ore nu mai este activ.

Ștergerea cu ajutorul robotului

Tipurile FC8796 și FC8794 sunt furnizate cu dispozitiv de ștergere și suprafață de ștergere pentru curățarea umedă a podelelor.

Atașarea suprafeței de ștergere

- 1 Înmuiați suprafața de ștergere în apă sau udați-o la robinet. Puteți adăuga câteva picături de substanță de curățare adecvată pentru podeaua dvs.
- 2 Stoarceți bine suprafața de ștergere pentru a vă asigura că este doar umedă și nu udă.
- 3 Atașați suprafața de ștergere umedă la dispozitivul de ștergere împingând dispozitivele de fixare Velcro ale suprafeței de ștergere pe cele de pe dispozitivul de ștergere (Fig. 29).
- 4 Introduceți clapetele dispozitivului de fixare în cele două orificii de atașare localizate în spatele roților. Apoi apăsați până când auziți un clic (Fig. 30).

Ștergerea podelei cu dispozitivul de ștergere

Notă: Pentru a șterge podelele cu dispozitivul de ștergere, trebuie să porniți robotul dintr-un punct al încăperii pe care doriți să o curățați. Nu puteți porni robotul de la stația de andocare cu suprafața de ștergere atașată.

- 1 Apăsați butonul start/stop de pe telecomandă pentru a porni robotul.
 - Robotul continuă ștergerea până când bateria se descarcă și robotul se oprește.

Notă: Detașați suprafața de ștergere și dispozitivul de ștergere înainte să trimiteți robotul către stația de andocare cu butonul de andocare de pe telecomandă sau înainte de a amplasa manual robotul pe stația de andocare.

Detașarea dispozitivului de ștergere

- 1 Pentru a detașa dispozitivul de ștergere, apăsați clapeta (1) și trageți dispozitivul de ștergere pentru a-l scoate (2) (Fig. 31).
- 2 Scoateți suprafața de ștergere din dispozitivul de ștergere.
- 3 Pentru a curăța suprafața de ștergere, spălați-o la mașina de spălat cu un ciclu pentru materiale delicate la o temperatură de maximum 60°C.

Semnalul de alarmă

Dacă robotul are probleme în timpul curățării (de exemplu din cauză că o roată se blochează sau pentru că nu se mai află în contact cu podeaua ori din cauză că un senzor nu mai poate detecta podeaua), veți auzi un sunet și robotul se oprește. Apăsați butonul start/stop pentru a trece robotul în modul standby și pentru a rezolva problema care cauzează semnalul de alarmă, de exemplu prin îndepărtarea obstacolului care blochează roata, prin curățarea senzorilor sau prin mutarea robotului într-un alt loc.

Curățare și întreținere

Golirea și curățarea compartimentului pentru praf

Goliți și curățați compartimentul pentru praf atunci când butonul start/stop începe să clipească.

- 1 Trageți în sus mânerul containerului de praf și ridicați containerul de praf din compartimentul containerului de praf (Fig. 32).
- 2 Trageți clapeta de pe partea laterală a compartimentului pentru a deschide capacul (Fig. 33).
- 3 Extrageți unitatea de filtrare din compartimentul pentru praf (Fig. 34).
- 4 Scuturați compartimentul pentru praf deasupra unei lăzi de gunoi, pentru a-l goli (Fig. 35).
- 5 Puteți curăța compartimentul pentru praf cu apă caldută de la robinet.

Atenție: Nu curățați compartimentul pentru praf în mașina de spălat vase.

- 6 Pentru a curăța bine filtrele, scoateți unitatea de filtrare apăsând clapetele localizate pe ambele părți ale unității de filtrare și scoțând filtrul pentru praf din filtrul EPA. Apoi, curățați filtrul EPS cu ajutorul periuței de curățare furnizate (Fig. 36).
- 7 Reasamblați unitatea de filtrare, introduceți filtrul EPA în filtrul de praf. Apoi, poziționați unitatea de filtrare înapoi în compartimentul pentru praf (Fig. 37).

Notă: După curățați compartimentul pentru praf la robinet, asigurați-vă că este uscat înainte de a-l reintroduce în unitatea de filtrare.

- 8 Așezați capacul pe compartimentul pentru praf și asigurați-vă că se fixează pe poziție cu un clic (Fig. 38).
- 9 Poziționați containerul înapoi în compartimentul containerului de praf și pliați mânerul compartimentului pentru praf (Fig. 39).

Atenție: Asigurați-vă întotdeauna că unitatea de filtrare este prezentă în containerul de praf. Dacă utilizați robotul fără unitatea de filtrare în interiorul containerului de praf, motorul acestuia va fi deteriorat.

Curățarea robotului

Pentru a menține performanțe de curățare corespunzătoare, trebuie să curățați din când în când senzorii de deplasare, roțile, periile laterale și orificiul de aspirare.

- 1 Întoarceți invers robotul pe o suprafață plată.
- 2 Pentru a curăța periile laterale, prindeți-le de pe axele acestora (Fig. 40).
- 3 Curățați periile laterale și tijele acestora cu ajutorul periei de curățare furnizate.
- 4 Eliminați praful sau scamele de pe roata frontală și de pe roțile laterale cu peria de curățare furnizată.
- 5 Eliminați praful sau scamele de pe senzorii de deplasare cu peria de curățare furnizată.

Notă: Este important să curățați în mod regulat senzorii de deplasare. Dacă senzorii de deplasare sunt murdari, este posibil ca robotul să nu poată detecta diferențele de nivel sau scările.

- 6 Utilizați peria de curățare furnizată pentru a curăța orificiul de aspirare.
- 7 Verificați periile laterale și partea inferioară a robotului pentru a te asigura că nu prezintă obiecte ascuțite care ar putea deteriora podea.

Înlocuirea

Comandarea accesoriilor

Pentru a cumpăra accesorii sau piese de schimb, vizitați www.shop.philips.com/service sau contactați distribuitorul dvs. Philips local. Puteți, de asemenea, contacta Centrul de asistență pentru clienți Philips din țara dvs. (veți găsi datele de contact în broșura de garanție internațională).

Înlocuirea filtrului

Înlocuiți filtrul EPA dacă acesta este foarte murdar sau deteriorat (consultați 'Golirea și curățarea compartimentului pentru praf'). Pentru a obține un filtru EPA nou, vizitați www.philips.com/support.

Înlocuirea periiilor laterale

Înlocuiți periiile laterale după un timp, pentru a asigura rezultate de curățare corespunzătoare.

Notă: Înlocuiți întotdeauna periiile laterale când observați semne de uzură sau deteriorare. Este recomandat, de asemenea, să înlocuiți ambele perii laterale în același moment. Pentru a obține noi perii laterale, vizitați www.philips.com/support.

- 1 Pentru a înlocui periiile laterale, prindeți periiile laterale vechi de peri și trageți-le de pe axe.
- 2 Împingeți noile perii laterale pe axe.

Înlocuirea bateriei reîncărcabile

Bateria reîncărcabilă poate fi înlocuită doar de ingineri de service calificați. Duceți robotul la un centru de service autorizat Philips pentru a înlocui bateria, atunci când nu mai este posibilă încărcarea acesteia sau când se descarcă rapid. Puteți găsi detaliile de contact pentru Centrul Philips de asistență clienți din țara dvs. în broșura de garanție internațională.

Înlocuirea bateriilor telecomenzii

- 1 Împingeți clapeta (1) pentru a debloca capacul compartimentului pentru baterii (2) și scoateți capacul compartimentului (Fig. 9) pentru baterii.
- 2 Scoateți bateriile AA descărcate din compartiment.
- 3 Introduceți două baterii (Fig. 10) AA noi.

Notă: Asigurați-vă că polii + și - sunt orientați corect.

- 4 Pentru a reatașa capacul compartimentului pentru baterii, introduceți clapeta în deschiderea din marginea compartimentului (1), apoi apăsați capacul (2) până se fixează cu un clic (Fig. 11). Acum telecomanda este pregătită pentru utilizare.

Notă: Eliminați bateriile goale conform regulilor locale din țara dvs.

Îndepărtarea bateriei reîncărcabile

Avertisment: Scoateți bateria reîncărcabilă când aruncați aparatul. Asigurați-vă că bateria este complet epuizată înainte de a o scoate.

Pentru a scoate bateria reîncărcabilă, urmați instrucțiunile de mai jos. De asemenea, puteți duce robotul la un centru de service Philips pentru a scoate bateria reîncărcabilă. Contactați Centrul Philips de asistență pentru clienți din țara dvs. pentru a afla adresa unui centru de service din apropierea dvs.

- 1 Lasă robotul să funcționeze până când bateria reîncărcabilă se descarcă, pentru a te asigura că este complet descărcată înainte de a o scoate și de a o casa.
- 2 Desfaceți șuruburile capacului compartimentului bateriei și demontați capacul (Fig. 45).
- 3 Ridicați bateria reîncărcabilă și deconectați-o (Fig. 46).
- 4 Duceți robotul și bateria reîncărcabilă la un punct de colectare pentru deșeurile electrice și electronice.

Depanare

Acest capitol rezumă cele mai frecvente probleme care pot surveni la utilizarea aparatului. Dacă nu puteți rezolva problema cu ajutorul informațiilor de mai jos, accesați www.philips.com/support pentru o listă de întrebări frecvente sau contactați Centrul de asistență pentru clienți din țara dvs.

Problemă	Cauză posibilă	Soluție
Robotul nu începe curățarea când apăș butonul start/stop.	Bateria reîncărcabilă este goală.	Încărcați bateria (consultați 'Pregătirea pentru utilizare') reîncărcabilă.
Robotul nu răspunde atunci când apăș unul dintre butoane.	Robotul nu a putut găsi stația de andocare și bateria s-a consumat.	Așezați robotul pe stația de andocare conectată. După câteva secunde, robotul emite un sunet și afișajul se aprinde.
Robotul a emis un sunet și s-a oprit.	Una sau ambele roți sunt blocate.	Apăsați butonul Start/Stop. Îndepărtați scamele, părul, ațele sau firele prinse în jurul suspensiei roții.
	Una sau ambele perii laterale sunt blocate.	Curățați periele (consultați 'Curățarea robotului') laterale.
	Robotul a fost ridicat în timpul operațiilor de curățare.	Apăsați butonul Start/Stop. Puneți robotul pe podea. Apoi apăsați butonul start/stop pentru a face robotul să continue curățarea.
Robotul nu curăță corespunzător.	Perii uneia sau ambelor perii laterale sunt îndoiți sau deformați.	Înmuiiați peria sau periele în apă caldă un timp. Dacă aceasta nu readuce peria la forma lor corespunzătoare, înlocuiți periele (consultați 'Înlocuirea periiilor laterale') laterale.
	Filtrul din compartimentul pentru praf este murdar.	Dezasamblați unitatea de filtrare. Curățați filtrul de praf și filtrul EPA cu o periuță de dinți cu peri moi. Puteți, de asemenea, să clătiți filtrul de praf la robinet.
		Dacă curățarea filtrului EPA nu mai ajută, înlocuiți filtrul cu unul nou. Este recomandată înlocuirea filtrului EPA cel puțin o dată pe an.
	Orificiul de aspirare din partea inferioară a compartimentului pentru praf este înfundat.	Curățați orificiul (consultați 'Curățarea robotului') de aspirare.
	Roata față este blocată de păr sau alte impurități.	Curățați roata (consultați 'Curățarea robotului') din față.

Problemă	Cauză posibilă	Soluție
	Robotul curăță o suprafață foarte întunecată sau lucioasă, ceea ce declanșează senzorii de deplasare. Aceasta determină robotul să se deplaseze într-un mod neobișnuit.	Apăsați butonul start/stop și apoi deplasați robotul pe o zonă de culoare mai deschisă a podelei. Dacă problema continuă pe podele de culoare mai deschisă, vă rugăm să vizitați www.philips.com/support sau să contactați Centrul de asistență pentru clienți din țara dvs.
	Robotul curăță o podea care reflectă puternic lumina soarelui. Aceasta declanșează senzorii de deplasare și determină robotul să se deplaseze într-un mod neobișnuit.	Trage perdelele pentru a nu permite luminii solare să pătrundă în cameră. Puteți de asemenea să începeți curățarea când soarele nu este atât de puternic.
Bateria reîncărcabilă nu se mai poate încărca sau se descarcă foarte rapid.	Este posibil ca bateria reîncărcabilă să fi ajuns la sfârșitul duratei sale de viață.	Solicitați înlocuirea bateriei reîncărcabile de către un centru (consultați 'Înlocuirea bateriei reîncărcabile') de service Philips.
Robotul se deplasează în cercuri.	Robotul este în modul curățare a unei zone.	Acest comportament este normal. Modul de curățare a unei zone poate fi activat pentru o curățare minuțioasă atunci când este detectată o cantitate mare de praf pe podea. De asemenea, acest mod este o parte a modului de curățare automată. După aproximativ un minut, robotul continuă modelul său normal de curățare. De asemenea, puteți să opriți modul de curățare a unei zone prin selectarea unui mod diferit de curățare de pe telecomandă.
		De asemenea, puteți să opriți modul de curățare a unei zone prin selectarea unui mod diferit de curățare de pe telecomandă.
Robotul nu poate găsi stația de andocare.	Nu există suficient spațiu pentru ca robotul să navigheze către stația de andocare.	Încercați să găsiți un alt loc pentru stația (consultați 'Instalarea stației de andocare') de andocare.
	Robotul caută încă în mod activ.	Lăsați robotului aproximativ 20 de minute pentru a se întoarce la stația de andocare.
	Robotul nu a fost pornit de la stația de andocare.	Dacă doriți ca robotul să se întoarcă la stația de andocare după o cursă de curățare, porniți-l de la stația de andocare.

Uvod

Uvod

Čestitamo za nakup in pozdravljeni pri Philipsu! Če želite popolnoma izkoristiti podporo, ki jo ponuja Philips, izdelek registrirajte na spletnem mestu www.philips.com/welcome.

Splošni opis

- 1 Ročaj pokrova posode za prah
- 2 Pokrov posode za prah
- 3 Filtrirna enota
- 4 Posoda za prah
- 5 Rob zgornjega pokrova
- 6 Senzor priključne postaje
- 7 Sesalna odprtina
- 8 Gumb start/stop
- 9 Stranski krtači
- 10 Osi za namestitev stranskih krtač
- 11 Sprednje kolesce
- 12 Sesalna odprtina
- 13 Stranska kolesca
- 14 Senzorji
- 15 Pokrov predala za baterijo
- 16 Nastavek za čiščenje (FC8796, FC8794)
- 17 Vpojna blazinica (FC8796, FC8794)
- 18 Manjši vtič
- 19 Napajalnik
- 20 Čistilna ščetka
- 21 Daljinski upravljalnik
- 22 Bateriji velikosti AA za daljinski upravljalnik
- 23 Priključna postaja

Daljinski upravljalnik

Robotski sesalnik lahko upravljate z daljinskim upravljalnikom (Sl. 2). Ima te gumbе:

- 1 Gumb start/stop
- 2 Gumbi za krmarjenje
- 3 Gumb za priključitev
- 4 Gumbi za načine čiščenja
- 5 24-urno časovno nastavljanje

Kako deluje robotski sesalnik

Kaj robotski sesalnik čisti

Robotski sesalnik je opremljen s funkcijami, zaradi katerih je nadvse primeren za čiščenje tal v vašem domu.

Posebej primeren je za čiščenje trdih tal, na primer lesa, ploščic ali linoleja. Pri čiščenju mehkih tal, kot so preproge, lahko pride do težav. Če nameravate robotski sesalnik uporabiti na preprogi, ga pri prvi

62 Slovenščina

uporabi nadzirajte, da ugotovite, ali je kos takim tlom. Robotski sesalnik imejte pod nadzorom tudi, ko ga uporabljate na zelo temnih ali svetlečih se trdih tleh.

Kako robotski sesalnik čisti

Čistilni sistem

Sesalnik je opremljen s 3-stopenjskim čistilnim sistemom za učinkovito čiščenje tal.

- Stranski krtači pripomoreta k lažjemu čiščenju kotov in vzdolž sten. Pomagata tudi s tal odstraniti umazanijo in jo pomakniti proti sesalni odprtini (Sl. 3).
- Sesalna moč robotskega sesalnika pobira delce umazanije in jih prek sesalne odprtine odvaža v posodo za prah (Sl. 4).
- Modela FC8796 in FC8794 imata nastavek za čiščenje, ki ga je mogoče pritrditi na robotski sesalnik za mokro čiščenje trdih tal.

Vzorci čiščenja

Sesalnik v načinu samodejnega čiščenja uporablja samodejno zaporedje vzorcev čiščenja, s katerimi optimalno očisti posamezna območja sobe. Uporablja te vzorce čiščenja:

- 1 Naključni vzorec (Sl. 5)
- 2 Vzorec (Sl. 6) gibanja vzdolž sten
- 3 Vzorec (Sl. 7) za točkovno čiščenje

Robotski sesalnik v načinu samodejnega čiščenja uporablja te vzorce v fiksnem zaporedju: naključni vzorec, vzorec gibanja vzdolž stene in vzorec za točkovno čiščenje.

Ko robotski sesalnik konča to zaporedje vzorcev, se začne znova gibati v naključnem vzorcu. To zaporedje vzorcev uporablja za čiščenje sobe, dokler se ne izprazni akumulatorska baterija ali ga ročno izklopite.

Opomba: S pritiskom na ustrezen gumb na daljinskem upravljalniku lahko načine izberete tudi posamično (oglejte si razdelek »Izbira načina čiščenja«).

Kako se sesalnik izogiba višinskim razlikam

Na spodnji strani robotskega sesalnika je pet senzorjev za zaščito pred padci. Z njimi zaznava višinske razlike, kot so stopnišča, in se jim izogiba.

Opomba: Povsem običajno je, da se sesalnik premakne rahlo čez rob višinske razlike, saj je sprednji senzor za zaščito pred padci postavljen za gumijasto zaščito.

Pozor: Senzorji za zaščito pred padci v nekaterih primerih morda ne bodo pravočasno zaznali stopnišča ali druge višinske razlike. Robotski sesalnik zato pri prvih nekaj uporabah in v bližini stopnišča ali drugih višinskih razlik skrbno nadzorujte. Senzorje za zaščito pred padci redno čistite, da zagotovite pravilno (glejte 'Čiščenje robotskega sesalnika') zaznavanje višinskih razlik (navodila so v poglavju »Čiščenje in vzdrževanje«).

Pred prvo uporabo

Namestitev stranskih krtač

- 1 Stranski krtači vzemite iz embalaže in sesalnik s spodnjo stranjo navzgor postavite na mizo ali na tla.
- 2 Stranski krtači potisnite na osi na spodnji strani robotskega sesalnika (Sl. 8).

Opomba: Poskrbite, da bosta stranski krtači pravilno nameščeni. Pritisnite ju na os, da se zaskočita v ustrezen položaj.

Vstavljanje baterij v daljinski upravljalnik

Daljinski upravljalnik uporablja bateriji velikosti AA.

- 1 Pritisnite jeziček, da odklenete (1) pokrov prostora za bateriji (2), in odstranite pokrov prostora (Sl. 9) za bateriji.
- 2 Vstavite bateriji (Sl. 10) velikosti AA.

Opomba: Prepričajte se, da sta pola + in – pravilno usmerjena.

- 3 Pokrov prostora za bateriji znova pritrdite tako, da zatič najprej vstavite v odprtino na robu prostora za bateriji (1), nato pa pokrov pritisnete navzdol (2), dokler ne slišite (Sl. 11), da se zaskoči. Daljinski upravljalnik je nato pripravljen na uporabo.

Priprava pred uporabo

Namestitev priključne postaje

- 1 Manjši vtič napajalnika vstavite v vtičnico na priključni postaji (1), napajalnik pa v stensko vtičnico (2) (Sl. 12).
- 2 Priključno postajo postavite na vodoravna in ravna tla ob steno.

Opomba: Poskrbite, da 150 cm pred priključno postajo ter 30 cm na desni in 100 cm na levi strani priključne postaje (Sl. 13) ne bo ovir ali višinskih razlik.

Polnjenje

- 1 Sesalnik postavite v priključno postajo (Sl. 14).
- 2 Pritisnite gumb start/stop, da vklopite robotski sesalnik (Sl. 15).
- 3 Gumb start/stop začne utripati (Sl. 16).
- 4 Ko je akumulatorska baterija povsem napolnjena, gumb start/stop sveti neprekinjeno (Sl. 17).

Priprava prostora za čiščenje

- Preden sesalnik začne čiščenje, se prepričajte, da na tleh ni raztresenih ali lomljivih predmetov (Sl. 18).
- S tal odstranite vse kable in žice, da se robotski sesalnik ne bi zapletel vanje.
- Če je v sobi, v kateri želite, da čisti robotski sesalnik, preproga z resami, jih spodvijte pod preprogo, da se robotski sesalnik ne bo zapletel vanje in morebiti poškodoval (Sl. 19) preproge.

Uporaba sesalnika

Zagon in zaustavitev

- 1 Pritisnete gumb start/stop na daljinskem upravljalniku (Sl. 20).
- 2 Gumb start/stop na robotskem sesalniku zasveti in robotski sesalnik začne čistiti (Sl. 21).
- 3 Robotski sesalnik čisti v načinu samodejnega čiščenja, dokler ni baterija skoraj prazna. V načinu samodejnega čiščenja uporablja ponovljena zaporedja gibanja v naključnem vzorcu, vzorcu gibanja vzdolž stene in spiralnem vzorcu.

64 Slovenščina

- 4 Ko je baterija skoraj prazna, začne gumb start/stop hitro utripati in robotski sesalnik začne iskati priključno postajo, da se napolni (Sl. 22).
- 5 Gumb start/stop lahko pritisnete tudi, če želite prekiniti ali ustaviti čiščenje. Če znova pritisnete gumb start/stop in je v akumulatorski bateriji še dovolj energije, sesalnik nadaljuje čiščenje v načinu samodejnega čiščenja.
- 6 Če želite, da se robotski sesalnik vrne v priključno postajo, preden se akumulatorska baterija skoraj izprazni, na daljinskem upravljalniku pritisnete gumb za priključitev (Sl. 23).
- 7 Gumb start/stop začne utripati in robotski sesalnik se vrne v priključno postajo.

Opomba: Če sesalnika niste zagnali iz priključne postaje, se vanjo ne vrne samodejno, ko je akumulatorska baterija skoraj prazna. Če je v akumulatorski bateriji še vedno dovolj energije, lahko na daljinskem upravljalniku pritisnete gumb za priključitev, da se sesalnik vrne v priključno postajo. Če je akumulatorska baterija popolnoma prazna, morate sesalnik ročno postaviti v priključno postajo.

Izbira načina čiščenja

Ta robotski sesalnik ima tri različne načine čiščenja, ki jih lahko vklopite s pritiskom ustreznega gumba na daljinskem upravljalniku.

Naključni način

Sesalnik v tem načinu čisti sobo z mešanico premikanja naravnost in cikcakastega vzorca (Sl. 24).

Način vzdolž zidovom

Sesalnik v tem načinu sledi zidovom v sobi, s čimer zagotovi dodatno čiščenje (Sl. 25) obstenskih območij.

Način za točkovno čiščenje

Robotski sesalnik se v tem načinu naključno pomika po majhnem območju in ga temeljito (Sl. 26) očisti.

Opomba: Ročno izbrani načini so aktivni samo dve minuti. Robotski sesalnik po tem preklopi v način samodejnega čiščenja.

Ročno upravljanje

Robotski sesalnik lahko ročno upravljate z gumbi na daljinskem upravljalniku.

- 1 Sesalnik lahko premikate po sobi (Sl. 27) s puščičnimi gumbi na daljinskem upravljalniku pod in nad gumbom start/stop ter na njegovi levi in desni strani.

Opomba: Pri ročnem vodenju robotskega sesalnika bodite pozorni na višinske razlike in stopnice.

Opomba: Funkcija sesanja in stranski krtači delujeta samo, če se robotski sesalnik premika naprej. Gumbi s puščicami v levo in desno ter nazaj so samo za manevriranje robotskega sesalnika.

Uporaba 24-urnega časovnega načrtovalnika

24-urni časovni načrtovalnik lahko vklopite z daljinskim upravljalnikom. Robotski sesalnik mora biti v stanju pripravljenosti in ne sme biti v priključni postaji.

- 1 Na daljinskem upravljalniku pritisnete gumb 24-urnega časovnega načrtovalnika, da ga vklopite.
 - Ko vklopite 24-urni časovni načrtovalnik začne zaslon za nekaj sekund kratko utripati.
 - Robotski sesalnik bo začel čiščenje 24 ur po tem, ko ste vklopili 24-urni načrtovalnik. Čiščenje bo nadaljeval ob isti uri vsakih 24 ur, dokler ne izklopite 24-urnega načrtovalnika.

- 2 Če ga želite izklopiti, pritisnite gumb za 24-urni načrtovalnik. Zaslon bo neprekinjeno zasvetil, kar označuje, da je robotski sesalnik v stanju pripravljenosti in 24-urni načrtovalnik ni več vklopljen.

Mokro čiščenje z robotskim sesalnikom

Modela FC8796 in FC8794 imata nastavek za čiščenje in vpojno blazinico za mokro čiščenje trdih tal.

Pritrditev vpojne blazinice

- 1 Vpojno blazinico namočite v vodi ali jo zmočite pod tekočo vodo. Dodate lahko nekaj kapel splošno razpoložljivega sredstva za čiščenje tal, primerne za vašo vrsto tal.
- 2 Temeljito ožemite vpojno blazinico, tako da ne bo mokra, temveč vlažna.
- 3 Mokro vpojno blazinico pritrдите na nastavek za čiščenje, tako da ježka na vpojni blazinici pritrđite na ježka na nastavku za čiščenje (Sl. 29).
- 4 Pritrditvene zatiče nastavka za čiščenje vstavite v odprtini za pritrđitev tik za kolesci. Nato pritisnite navzdol, dokler ne slišite, da se zaskoči (Sl. 30).

Čiščenje tal z nastavkom za čiščenje

Opomba: Če želite z nastavkom za čiščenje čistiti trda tla, morate robotski sesalnik zagnati na točki v sobi, ki jo želite očistiti. Ko je pritrjen nastavek za čiščenje, robotskega sesalnika ne morete zagnati s priključne postaje.

- 1 Na robotskem sesalniku pritisnite gumb start/stop, da začnete čiščenje.
 - Robotski sesalnik čisti, dokler se baterija skoraj ne izprazni in se ustavi.

Opomba: Vpojno blazinico in nastavek za čiščenje odstranite, preden robotski sesalnik pošljete v priključno postajo s pritiskom ustreznega gumba na daljinskem upravljalniku oziroma preden ga ročno postavite v priključno postajo.

Odstranjevanje nastavka za čiščenje

- 1 Nastavek za čiščenje odstranite tako, da pritisnete jeziček (1) in nastavek za čiščenje povlečete navzgor, da ga odstranite (2) (Sl. 31).
- 2 Vpojno blazinico povlecite z nastavka za čiščenje.
- 3 Vpojno blazinico očistite v pralnem stroju na programu za pranje občutljivih tkanin pri temperaturi največ 60 °C.

Alarmni signal

Če robotski sesalnik pri čiščenju naleti na težave (če se na primer kolo zagodzi ali ni več v stiku s tlemi oziroma če senzor ne more več zaznati tal), boste zaslišali zvok in robotski sesalnik se bo ustavil. Pritisnite gumb start/stop, da robotski sesalnik preklopite v stanje pripravljenosti in odpravite težavo, ki povzroča alarmni signal, na primer tako, da odstranite oviro, ki preprečuje premikanje kolesa, očistite senzorje ali robotski sesalnik dvignete in odložite na drugem mestu).

Čiščenje in vzdrževanje

Praznjenje in čiščenje posode za prah

Ko začne gumb start/stop utripati, odstranite posodo za prah.

- 1 Ročaj posode za prah povlecite navzgor in jo dvignite iz prostora za posodo za prah (Sl. 32).
- 2 Povlecite jeziček na strani posode za prah, da odprete pokrov (Sl. 33).
- 3 Filtrirno enoto odstranite iz posode za prah (Sl. 34).

66 Slovenščina

- 4 Posodo za prah izpraznite tako, da jo stresete (Sl. 35) nad košem za smeti.
- 5 Posodo za prah lahko operete pod mlačno vodo iz pipe.

Pozor: Posode za prah ne umivajte v pomivalnem stroju.

- 6 Za temeljito čiščenje filtra ga razstavite, tako da pritisnete jezička na obeh straneh filtrirne enote in s filtra EPA odstranite filter za prah. Filter EPA nato očistite s priloženo čistilno krtačo (Sl. 36).
- 7 Filtrirno enoto znova sestavite in filter EPA vstavite v filter za prah, tako da se zaskoči. Filtrirno enoto nato postavite nazaj v posodo za prah (Sl. 37).

Opomba: Če ste posodo za prah očistili pod tekočo vodo, poskrbite da bo suha, preden znova vstavite filtrirno enoto

- 8 Na posodo za prah namestite pokrov in se prepričajte, da se slišno zaskoči (Sl. 38).
- 9 Posodo za prah postavite nazaj v prostor zanjo in zaprite njen ročaj (Sl. 39).

Pozor: Poskrbite, da bo filtrirna enota vedno v posodi za prah. Če robotski sesalnik uporabljate brez filtrirne enote v posodi za prah, boste poškodovali motor.

Čiščenje robotskega sesalnika

Če želite ohraniti dobro učinkovitost čiščenja, občasno očistite senzorje za zaščito pred padci, kolesca, stranski krtači in sesalno odprtino.

- 1 Sesalnik položite na ravno površino, tako da bo zgornja stran navzdol.
- 2 Stranske krtače očistite tako, da jih primete za ščetine in jih povlečete z njihovih osi (Sl. 40).
- 3 Stranski krtači in njune osi očistite s priloženo čistilno krtačo.
- 4 S priloženo čistilno krtačo s sprednjega in stranskih kolesc odstranite prah in vlakna.
- 5 S priloženo čistilno krtačo s senzorjev za zaščito pred padci odstranite prah in vlakna.

Opomba: Senzorje za zaščito pred padci redno čistite. Če so senzorji za zaščito pred padci umazani, robotski sesalnik morda ne bo zaznal razlik v višini ali stopnic.

- 6 S priloženo čistilno krtačo očistite sesalno odprtino.
- 7 Preverite, ali so v stranskih krtačah ali na spodnji strani sesalnika ostri predmeti, ki bi lahko poškodovali tla.

Zamenjava

Naročanje dodatne opreme

Dodatno opremo ali rezervne dele lahko kupite na spletni strani www.shop.philips.com/service ali pri Philipsovem prodajalcu. Lahko se tudi obrnete na Philipsov center za pomoč uporabnikom v vaši državi (podatki za stik so na mednarodnem garancijskem listu).

Zamenjava filtra

Če je filter EPA zelo umazan ali poškodovan (glejte 'Praznjenje in čiščenje posode za prah'), ga zamenjajte. Nov filter EPA lahko dobite na naslovu www.philips.com/support.

Zamenjava stranskih krtač

Po določenem času zamenjajte stranski krtači, da zagotovite učinkovito čiščenje.

Opomba: Če na stranskih krtačah opazite znake obrabe ali poškodbe, jih vedno zamenjajte. Priporočamo tudi, da zamenjate obe krtači hkrati. Novi stranski krtači lahko dobite na naslovu www.philips.com/support.

- 1 Za vnovično namestitev stranskih krtač primite stari stranski krtači za ščetine in jih povlecite z osi.
- 2 Potisnite novi stranski krtači na osi.

Zamenjava akumulatorske baterije

Akumulatorsko baterijo lahko zamenja samo ustrezno usposobljeno servisno osebje. Ko baterije ne morete več napolniti ali se hitro izprazni, sesalnik odnesite v Philipsov pooblaščen servisni center, da jo zamenjajo. Podrobnosti za stik s Philipsovim centrom za pomoč uporabnikom v vaši državi so na mednarodnem garancijskem listu.

Zamenjava baterij daljinskega upravljalnika

- 1 Pritisnite jeziček, da odklenete (1) pokrov prostora za bateriji (2), in odstranite pokrov prostora (Sl. 9) za bateriji.
- 2 Iz prostora za baterije odstranite izrabljene bateriji velikosti AA.
- 3 Vstavite bateriji (Sl. 10) velikosti AA.

Opomba: Prepričajte se, da sta pola + in – pravilno usmerjena.

- 4 Pokrov prostora za bateriji znova pritrdite tako, da zatič najprej vstavite v odprtino na robu prostora za bateriji (1), nato pa pokrov pritisnete navzdol (2), dokler ne slišite (Sl. 11), da se zaskoči. Daljinski upravljalnik je nato pripravljen na uporabo.

Opomba: Izrabljene baterije za enkratno uporabo zavrzite skladno z lokalnimi predpisi v vaši državi.

Odstranitev akumulatorske baterije

Opozorilo: Akumulatorsko baterijo odstranite samo, če boste aparat zavrgli. Preden baterijo odstranite, se prepričajte, da je popolnoma izpraznjena.

Za odstranitev akumulatorske baterije uporabite spodnji postopek. Sesalnik lahko odnesete tudi na Philipsov pooblaščen servis, kjer bodo odstranili akumulatorsko baterijo. Za naslov najbližjega servisnega centra se obrnite na Philipsov center za pomoč uporabnikom v svoji državi.

- 1 Preden odstranite in zavrzete akumulatorsko baterijo, se prepričajte, da je popolnoma prazna tako, da sesalnik pustite delovati, dokler se baterija ne izprazni.
- 2 Odvijte vijake prostora za baterije in odstranite njegov pokrov (Sl. 45).
- 3 Dvignite akumulatorsko baterijo in jo izključite (Sl. 46).
- 4 Robotski sesalnik in akumulatorsko baterijo odnesite na zbirno točko za elektronske odpadke.

Odpravljanje težav

V tem poglavju je povzetek najpogostejših težav, ki se lahko pojavijo pri uporabi aparata. Če težave ne morete odpraviti s spodnjimi nasveti, na strani www.philips.com/support poiščite seznam pogostih vprašanj ali se obrnite na center za pomoč uporabnikom v svoji državi.

Težava	Možni vzrok	Rešitev
Sesalnik ne začne čistiti, ko pritisnem gumb start/stop.	Akumulatorska baterija je prazna.	Odstranite akumulatorsko baterijo (glejte 'Priprava pred uporabo').

Težava	Možni vzrok	Rešitev
Sesalnik se ne odzove, ko pritisnete enega od gumbov.	Sesalnik ni našel priključne postaje in baterija se je izpraznila.	Sesalnik postavite v priključno postajo. Sesalnik čez nekaj sekund zapiska in zaslon zasveti.
Robotski sesalnik je zapiskal in se ustavil.	Eno ali obe kolesci sta se zataknila.	Pritisnite gumb za vklop/izklop. Odstranite vlakna, lase, niti ali žice, užete okrog vzmetenja kolesc.
	Ena ali obe stranski krtači sta se zataknila.	Očistite stranski krtači (glejte 'Čiščenje robotskega sesalnika').
	Sesalnik je bil dvignjen med tem, ko je čistil.	Pritisnite gumb za vklop/izklop. Sesalnik postavite na tla. Nato pritisnite gumb start/stop, da nadaljuje čiščenje.
Sesalnik ne čisti pravilno.	Ščetine ene ali obeh stranskih krtač so ukrivljene ali zvite.	Krtačo ali krtači za nekaj časa namočite v topli vodi. Če se stranski krtači (glejte 'Zamenjava stranskih krtač') ne vrtna v prvotno obliko, ju zamenjajte.
	Filter v posodi za prah je umazan.	Razstavite filtrirno enoto. Filter za prah in filter EPA očistite z mehko zobno krtačko. Filter za prah lahko tudi sperete pod tekočo vodo.
		Če čiščenje filtra EPA ne pomaga več, ga zamenjajte z novim. Priporočamo, da filter EPA zamenjate vsaj enkrat letno.
	Sesalna odprtina na dnu posode za prah je zamašena.	Očistite sesalno (glejte 'Čiščenje robotskega sesalnika') odprtino.
	Sprednje kolesce je blokirano zaradi las ali drugih delcev umazanije.	Očistite sprednje kolesce (glejte 'Čiščenje robotskega sesalnika').
	Sesalnik čisti zelo temno ali svetlečo se površino, zato se sprožijo senzorji za zaščito pred padci. Sesalnik se zato premika v nenavadnem vzorcu.	Pritisnite gumb start/stop in robotski sesalnik premaknite na tla svetlejše barve. Če se težava ponovi na tleh svetlejše barve, obiščite www.philips.com/support ali se obrnite na center za pomoč uporabnikom v svoji državi.
	Sesalnik čisti tla, ki močno odsevajo sončno svetlobo. To sproži senzorje za zaščito pred padci, zato se sesalnik premika v nenavadnem vzorcu.	Zagrnite zavese, da zastrete sončno svetlobo, ki vstopa v prostor. Čistiti lahko začnete tudi, ko je sončna svetloba manj svetla.
Akumulatorske baterije ni več mogoče napolniti ali pa se zelo hitro izprazni.	Potekla je življenjska doba akumulatorske baterije.	Akumulatorsko baterijo naj vam zamenjajo v Philipsovem servisnem centru (glejte 'Zamenjava akumulatorske baterije').

Težava	Možni vzrok	Rešitev
Robotski sesalnik se premika v krogih.	Robotski sesalnik je v načinu za točkovno čiščenje.	To je običajno. Način za točkovno čiščenje se lahko vklopi, če sesalnik na tleh zazna veliko umazanije, ki jo je treba temeljito očistiti. To je tudi del načina samodejnega čiščenja. Robotski sesalnik bo po približno eni minuti nadaljeval z običajnim vzorcem čiščenja. Način za točkovno čiščenje lahko izklopite tudi tako, da na daljinskem upravljalniku izberete drug način čiščenja.
		Način za točkovno čiščenje lahko izklopite tudi tako, da na daljinskem upravljalniku izberete drug način čiščenja.
Sesalnik ne najde priključne postaje.	Ni dovolj prostora, da bi robotski sesalnik prišel do priključne postaje.	Poskusite priključno postajo (glejte 'Namestitev priključne postaje') namestiti drugam.
	Robotski sesalnik še vedno aktivno išče.	Za vrnitev v priključno postajo potrebuje približno 20 minut.
	Robotski sesalnik čiščenja ni začel iz priključne postaje.	Če želite, da se po čiščenju vrne v priključno postajo, čiščenje začnite iz priključne postaje

Úvod

Úvod

Gratulujeme Vám k nákupu a vítame Vás medzi zákazníkmi spoločnosti Philips! Ak chcete využiť všetky výhody zákaznickej podpory spoločnosti Philips, zaregistrujte svoj výrobok na

www.philips.com/welcome.

Opis zariadenia

- 1 Rukoväť veka zásobníka na prach
- 2 Veko zásobníka na prach
- 3 Filtračná jednotka
- 4 Zásobník na prach
- 5 Hrana vrchného krytu
- 6 Snímač dokovacej stanice
- 7 Sací otvor
- 8 Tlačidlo spustenia/zastavenia
- 9 Bočné kefy
- 10 Hriadele na montáž bočných kief
- 11 Predné koliesko
- 12 Sací otvor
- 13 Bočné kolieska
- 14 Snímače
- 15 Kryt priečinka na batériu
- 16 Mopovací nástavec (FC8796, FC8794)
- 17 Mopovacia poduška (FC8796, FC8794)
- 18 Malá koncovka
- 19 Adaptér
- 20 Čistiaca kefka
- 21 Diaľkové ovládanie
- 22 Batérie typu AA diaľkového ovládania
- 23 Dokovacia stanica

Diaľkové ovládanie

Robot môžete ovládať diaľkovým ovládaním (Obr. 2). Na ovládaní sú tieto tlačidlá:

- 1 Tlačidlo spustenia/zastavenia
- 2 Navigačné tlačidlá
- 3 Tlačidlo dokovania
- 4 Tlačidlá režimu vysávania
- 5 24-hodinový plánovač

Ako robot funguje

Povrchy, ktoré robot povysáva

Tento robot je vybavený funkciami, vďaka ktorým je vhodný na vysávanie podláh vo vašej domácnosti.

Robot sa hodí najmä na vysávanie tvrdých podláh, napríklad drevených podláh, dlažby alebo linolea. Môže mať problémy pri vysávaní mäkkých povrchov, ako sú rôzne druhy kobercov. Ak použijete

robotu na vysávanie koberca, prvý raz zostaňte nablízku, aby ste sa presvedčili, ako si robot s týmto typom podlahy poradí. Dohľad nad činnosťou robota sa vyžaduje aj pri vysávaní veľmi tmavých alebo lesklých tvrdých podláh.

Ako robot vysáva

Čistiaci systém

Na výkonné vysávanie podláh je robot vybavený trojstupňovým čistiacim systémom.

- Dve bočné kefy pomáhajú pri vysávaní v rohoch miestnosti a priestorov pozdĺž stien. Taktiež pomáhajú uvoľniť nečistoty z podlahy a presunúť ich k saciemu otvoru (Obr. 3).
- Sací výkon robota vysaje uvoľnené nečistoty a cez sací otvor ich nasaje do zásobníka na prach (Obr. 4).
- Typy FC8796 a FC8794 sa dodávajú s mopovacím nástavcom, ktorý možno pripievať k robotovi a použiť na mopovanie tvrdých podláh.

Vzory pohybu pri vysávaní

V režime automatického vysávania robot používa automatickú postupnosť vzorov pohybu pri vysávaní, čo mu umožňuje optimálne povysávať každú časť miestnosti. Robot používa nasledujúce vzory vysávania:

- 1 Náhodný pohyb (Obr. 5)
- 2 Pohyb pozdĺž stien (Obr. 6)
- 3 Pohyb na vysávanie konkrétnych miest (Obr. 7)

V režime automatického vysávania robot používa tieto vzory pohybu v pevne stanovenej postupnosti: náhodný pohyb, pohyb pozdĺž stien a pohyb na vysávanie konkrétnych miest.

Keď robot túto sekvenciu pohybov dokončí, znova sa začne pohybovať náhodným pohybom. Robot bude naďalej používať túto sekvenciu pohybov pri vysávaní miestnosti, kým sa nabíjateľná batéria nevybije alebo ho manuálne nevypnete.

Poznámka: Môžete tiež vybrať každý režim samostatne stlačením príslušného tlačidla na diaľkovom ovládaní (pozrite ' ').

Ako sa robot vyhýba výškovým rozdielom

Robot má v spodnej časti päť snímačov proti pádu. Tieto snímače proti pádu používa na zisťovanie výškových rozdielov, ako sú napríklad schody, a ich obchádzanie.

Poznámka: Je normálne, keď sa robot pohybuje mierne cez okraj výškového rozdielu, pretože jeho predný snímač proti pádu je umiestnený za nárazníkom.

Výstraha: V niektorých prípadoch snímače proti pádu nemusia včas zaregistrovať schody či iný výškový rozdiel. Preto robota pozorne sledujte pri prvom použití a rovnako aj v blízkosti schodov či iného miesta s výškovým rozdielom. Snímače proti pádu je dôležité pravidelne čistiť, aby robot naďalej správne rozpoznával výškové rozdiely (pozrite 'Čistenie robota').

Pred prvým použitím

Montáž bočných kief

- 1 Rozbalte bočné kefy a robot položte spodnou stranou nahor na stôl alebo na podlahu.
- 2 Zatlačte bočné kefy na hriadele v spodnej časti robota (Obr. 8).

72 Slovensky

Poznámka: Dbajte na to, aby ste bočné kľeby riadne nasadili. Zatlačte ich na hriadeľ, kým nezacvaknú na miesto.

Vloženie batérií do diaľkového ovládania

Diaľkové ovládanie využíva dve batérie typu AA.

- 1 Stlačením uška (1) uvoľníte kryt priečinka na batérie (2) a zložte ho (Obr. 9).
- 2 Vložte dve batérie typu AA (Obr. 10).

Poznámka: Uistite sa, že sú správne vložené póly batérií + a –.

- 3 Ak chcete znova nasadiť kryt priečinka na batérie, najprv zasuňte výstupok do otvoru na okraji priečinka (1) a potom kryt zatlačte (2), aby s cvaknutím zapadol na miesto (Obr. 11). Teraz je diaľkové ovládanie pripravené na použitie.

Príprava na použitie

Inštalácia dokovacej stanice

- 1 Zapojte malú koncovku adaptéra do konektora pre malú koncovku na dokovacej stanici (1) a adaptér zasuňte do sieťovej zásuvky (2) (Obr. 12).
- 2 Dokovaciu stanicu umiestnite na vodorovnú, rovnú podlahu a oprite o stenu.

Poznámka: Uistite sa, že vo vzdialenosti 150 cm pred, 30 cm doprava a 100 cm dolava od dokovacej stanice nie sú žiadne prekážky a výškové rozdiely (Obr. 13).

Nabíjanie

- 1 Robota položte na dokovaciu stanicu pripojenú do elektrickej siete (Obr. 14).
- 2 Stlačením tlačidla spustenia/zastavenia aktivujte robota (Obr. 15).
- 3 Tlačidlo spustenia/zastavenia sa rozblíka (Obr. 16).
- 4 Keď je nabíjateľná batéria úplne nabitá, tlačidlo spustenia/zastavenia nepretržite svieti (Obr. 17).

Príprava priestoru na vysávanie

- Kým spustíte vysávanie robotom, odložte všetky voľné a krehké predmety z podlahy (Obr. 18).
- Z podlahy odstráňte všetky káble, vodiče a šnúry, aby sa robot do nich nezachytil.
- Ak máte v miestnosti koberec so strapcami, ktorý má robot povysávať, založte strapce pod koberec, aby sa do nich robot nezachytil a koberec sa nepoškodil (Obr. 19).

Používanie robota

Spustenie a zastavenie

- 1 Stlačte tlačidlo spustenia/zastavenia na diaľkovom ovládaní (Obr. 20).
- 2 Tlačidlo spustenia/zastavenia na robotovi sa rozsvieti a robot začne vysávať (Obr. 21).
- 3 Robot vysáva v automatickom režime, kým sa batéria takmer nevybijie. V režime automatického vysávania sa pohybuje v opakovaných sekvenciách náhodným pohybom, pohybom popri stene a špirálovitým pohybom.
- 4 Keď je batéria takmer vybitá, tlačidlo spustenia/zastavenia začne rýchlo blikať a robot začne hľadať dokovaciu stanicu, aby sa nabil (Obr. 22).

- 5 Ak chcete prerušiť alebo zastaviť vysávanie, môžete stlačiť aj tlačidlo spustenia/zastavenia na diaľkovom ovládaní. Ak znova stlačíte tlačidlo spustenia/zastavenia a ak je k dispozícii dostatok energie v nabijateľnej batérii, robot pokračuje vo vysávaní v režime automatického vysávania.
- 6 Ak chcete, aby sa robot vrátil do dokovacej stanice skôr, ako bude nabijateľná batéria takmer vybitá, stlačte tlačidlo dokovania na diaľkovom ovládaní (Obr. 23).
- 7 Tlačidlo spustenia/zastavenia začne blikať a robot sa vráti do dokovacej stanice.

Poznámka: Ak ste robota nespustili z dokovacej stanice, v prípade vybitia nabijateľnej batérie sa nevráti automaticky do dokovacej stanice. Ak má nabijateľná batéria ešte dostatočné množstvo energie, môžete stlačiť tlačidlo dokovania na diaľkovom ovládaní a robot sa vráti do dokovacej stanice. Ak je nabijateľná batéria úplne vybitá, musíte robota umiestniť do dokovacej stanice manuálne.

Výber režimu vysávania

Robot má tri samostatné režimy vysávania, ktoré je možné aktivovať stlačením príslušného tlačidla na diaľkovom ovládaní.

Režim náhodného pohybu

V tomto režime robot vysáva miestnosť rovňými a klukatými pohybmi (Obr. 24).

Režim pohybu popri stene

V tomto režime sa robot pohybuje popri stenách miestnosti, aby dôkladne povysával oblasti popri stenách (Obr. 25).

Režim vysávania konkrétnych miest

V tomto režime sa robot pohybuje náhodne na malej ploche, aby túto plochu dôkladne povysával (Obr. 26).

Poznámka: Manuálne vybrané režimy sa zapnú len na niekoľko minút. Potom sa robot prepne do režimu automatického vysávania.

Manuálne riadenie

Robota môžete ovládať manuálne tlačidlami na diaľkovom ovládaní.

- 1 Pomocou tlačidiel so šípkami nad, pod, vľavo a vpravo od tlačidla spustenia/zastavenia na diaľkovom ovládaní navigujte robota po miestnosti. (Obr. 27)

Poznámka: Dávajte pozor počas manuálneho ovládania robota v blízkosti výškových rozdielov alebo schodov.

Poznámka: Funkcia vysávania a bočné kedy fungujú, len keď sa robot pohybuje dopredu. Tlačidlá doľava, doprava a dozadu slúžia len na ovládanie smeru pohybu robota.

Používanie 24-hodinového plánovača

24-hodinový plánovač možno aktivovať diaľkovým ovládaním. Skontrolujte, či je robot v pohotovostnom režime a nie je umiestnený v dokovacej stanici.

- 1 Ak chcete 24-hodinový plánovač aktivovať, stlačte tlačidlo 24-hodinového plánovača na diaľkovom ovládaní.
 - Keď sa 24-hodinový plánovač aktivuje, displej bude každých niekoľko sekúnd blikať.
 - Robot spustí cyklus vysávania 24 hodín od aktivácie 24-hodinového plánovača. Cyklus vysávania sa bude spúšťať vždy v rovnakom čase každých 24 hodín, kým 24-hodinový plánovač nedeaktivujete.

74 Slovensky

- 2 Ak chcete 24-hodinový plánovač deaktivovať, stlačte tlačidlo 24-hodinového plánovača. Displej sa rozsvieti, čo znamená, že robot je v pohotovostnom režime a 24-hodinový plánovač už nie je aktívny.

Čistenie podláh mopom

Typy FC8796 a FC8794 sa dodávajú s mopovacím nástavcom a mopovacou poduškou na mokré čistenie tvrdých podláh.

Pripravenie mopovacej podušky

- 1 Namočte mopovacu podušku do vody alebo ju navlhčite pod tečúcou vodou. Môžete pridať pár kvapiek vhodného čistiaceho prostriedku na podlahy, ktorý máte k dispozícii.
- 2 Mopovacu podušku riadne vyžmýkajte. Mala by byť len vlhká, nie mokrá.
- 3 Navlhčenú mopovacu podušku pripevnite na mopovací nástavec nalepením suchého zipsu na mopovacej poduške na suchý zips na mopovacom nástavci (Obr. 29).
- 4 Upevňovacie výstupky na mopovacom nástavci zasunúte do dvoch upevňovacích otvorov umiestnených za kolieskami. Zatlačte, aby sa ozvalo kliknutie (Obr. 30).

Čistenie podláh pomocou mopovacieho nástavca

Poznámka: Ak chcete čistiť tvrdé podlahy pomocou mopovacieho nástavca, musíte spustiť robota na mieste, ktoré chcete vyčistiť. Robota s pripojenou mopovacou poduškou nemožno spustiť z dokovacej stanice.

- 1 Robota zapnite stlačením tlačidla spustenia/zastavenia na diaľkovom ovládaní.
 - Robot bude pokračovať v čistení, kým sa batéria takmer nevybijie a robot sa zastaví.

Poznámka: Ak chcete robota poslať do dokovacej stanice stlačením dokovacieho tlačidla na diaľkovom ovládaní, prípadne ho do dokovacej stanice umiestniť manuálne, najprv z neho odoberte mopovacu podušku a mopovací nástavec.

Odpojenie mopovacieho nástavca

- 1 Ak chcete mopovací nástavec odpojiť, stlačte uško (1) a mopovací nástavec vyťahnite (2) (Obr. 31).
- 2 Mopovacu podušku odlepte od mopovacieho nástavca.
- 3 Ak chcete mopovacu podušku vyčistiť, vyperte ju v práčke na cykle jemného prania maximálne na teplote 60 °C.

Signál alarmu

Ak robot pri čistení zaznamená nejaký problém (napr. ak sa mu zaseknú kolieska, ak nie je v kontakte s podlahou alebo snímač nedokáže rozpoznať podlahu), ozve sa zvuk a robot sa zastaví. Stlačením tlačidla spustenia/zastavenia prepnete robota do pohotovostného režimu a vyriešte problém, ktorý spustil alarm (odstráňte prekážku, ktorá blokuje kolieska, vyčistite snímače, prípadne robota zdvihnite a položte ho na iné miesto).

Čistenie a údržba

Vyprázdňovanie a čistenie zásobníka na prach

Keď tlačidlo spustenia/zastavenia začne blikať, vyprázdňte a vyčistite zásobník na prach.

- 1 Zdvihnite rukoväť veka zásobníka na prach a zásobník na prach vyťahnite z priečinka zásobníka na prach (Obr. 32).

- 2 Potiahnite uško na bočnej strane zásobníka na prach a otvorte kryt (Obr. 33).
- 3 Zo zásobníka na prach vyberte filtračnú jednotku (Obr. 34).
- 4 Vytraste obsah zásobníka na prach do koša (Obr. 35).
- 5 Zásobník na prach môžete opláchnuť pod vlažnou tečúcou vodou.

Výstraha: Zásobník na prach nečistite v umývačke na riad.

- 6 Ak chcete dôkladne vyčistiť filtre, rozoberte filtračnú jednotku. Stlačte ušká po bokoch filtračnej jednotky a vyberte prachový filter z filtra EPA. Potom vyčistíte filter EPA pomocou priloženej čistiacej kefy (Obr. 36).
- 7 Filtračnú jednotku znova poskladajte a filter EPA založte do prachového filtra. Filtračnú jednotku potom vložte späť do zásobníka na prach (Obr. 37).

Poznámka: Ak ste zásobník na prach čistili pod tečúcou vodou, pred jeho opätovným vložením do filtračnej jednotky sa uistite, že je úplne suchý.

- 8 Na zásobník na prach založte kryt tak, aby s kliknutím zapadol na miesto (Obr. 38).
- 9 Zásobník na prach vložte späť do priečinka na zásobník na prach a sklopte rukoväť zásobníka na prach (Obr. 39).

Výstraha: Vždy sa uistite, či sa v zásobníku na prach nachádza filtračná jednotka. V prípade používania robota bez filtračnej jednotky vnútri zásobníka na prach sa poškodí motor.

Čistenie robota

Na zachovanie dobrého výkonu vysávania je potrebné z času na čas vyčistiť snímače proti pádu, kolieska, bočné kefy a sací otvor.

- 1 Robota prevráťte hore dnom a položte na rovný povrch.
- 2 Keď čistíte bočné kefy, chyťte ich štetiny a vytiahnete kefy z hriadeľov (Obr. 40).
- 3 Priloženou čistiacou kefkou očistite bočné kefy a hriadele bočných kief.
- 4 Pomocou čistiacej kefy odstráňte prach alebo chumáče prachu z predného kolieska a bočných koliesok.
- 5 Pomocou čistiacej kefy odstráňte prach alebo chumáče prachu zo snímačov proti pádu.

Poznámka: Pravidelné čistenie snímačov proti pádu je dôležité. V prípade, že sú snímače proti pádu znečistené, robot nemusí správne zaregistrovať výškové rozdiely alebo schody.

- 6 Čistiacou kefkou vyčistite sací otvor.
- 7 Skontrolujte, či na bočných kefách a spodnej časti robota nie sú žiadne ostré predmety, ktoré môžu poškodiť podlahu.

Výmena

Objednávanie príslušenstva

Ak chcete kúpiť príslušenstvo alebo náhradné diely, prejdite na webovú stránku

www.shop.philips.com/service alebo sa obráťte na svojho predajcu výrobkov značky Philips. Môžete sa obrátiť aj na Stredisko starostlivosti o zákazníkov spoločnosti Philips vo svojej krajine (kontaktné údaje nájdete v celosvetovo platnom záručnom liste).

Výmena filtra

Filter EPA vymeňte, ak je veľmi znečistený alebo poškodený (pozrite 'Vyprázdňovanie a čistenie zásobníka na prach'). Nový filter EPA môžete kúpiť na webových stránkach www.philips.com/support.

Výmena bočných kief

Na zabezpečenie optimálnych výsledkov vysávania bočné kiefy po určitom čase vymeňte.

Poznámka: Vždy, keď spozorujete prejavy opotrebovania alebo poškodenia, bočné kiefy vymeňte. Rovnako odporúčame vymeniť obidve bočné kiefy súčasne. Nové bočné kiefy môžete kúpiť na webových stránkach www.philips.com/support.

- 1 Ak chcete vymeniť bočné kiefy, chyťte staré bočné kiefy za štetiny a vytiahnite ich z hriadeľov.
- 2 Zatlačte nové bočné kiefy na hriadele.

Výmena nabíjateľnej batérie

Nabíjateľnú batériu môžu vymieňať len kvalifikovaní servisní technici. Ak už batériu nie je možné nabiť alebo ak sa rýchlo vybíja, odneste robota do autorizovaného servisného strediska spoločnosti Philips a požiadajte o výmenu batérie. Kontaktné údaje Strediska starostlivosti o zákazníkov spoločnosti Philips vo vašej krajine nájdete v celosvetovo platnom záručnom liste.

Výmena batérií diaľkového ovládania

- 1 Stlačením uška (1) uvoľníte kryt priečinka na batérie (2) a zložte ho (Obr. 9).
- 2 Z priečinka na batérie vyberte prázdne batérie typu AA.
- 3 Vložte dve nové batérie typu AA (Obr. 10).

Poznámka: Uistite sa, že sú správne vložené póly batérií + a –.

- 4 Ak chcete znova nasadiť kryt priečinka na batérie, najprv zasuňte výstupok do otvoru na okraji priečinka (1) a potom kryt zatlačte (2), aby s cvaknutím zapadol na miesto (Obr. 11). Teraz je diaľkové ovládanie pripravené na použitie.

Poznámka: Prázdne jednorazové batérie zlikvidujte v súlade s miestnymi predpismi platnými vo vašej krajine.

Vybratie nabíjateľnej batérie

Varovanie: Nabíjateľnú batériu odstráňte len vtedy, keď zariadenie vyhadzujete. Dbajte na to, aby bola batéria pri odstraňovaní úplne vybitá.

Pri vyberaní nabíjateľnej batérie postupujte podľa nasledujúcich pokynov. Robota tiež môžete odnieť do servisného strediska spoločnosti Philips a požiadať o vybratie nabíjateľnej batérie. Adresu servisného strediska vo vašej blízkosti vám poskytne Stredisko starostlivosti o zákazníkov spoločnosti Philips vo vašej krajine.

- 1 Aby sa zabezpečilo, že je nabíjateľná batéria pred odstránením a likvidáciou úplne vybitá, nechajte robota zapnutého, kým sa batéria úplne nevybije.
- 2 Odskrutkujte skrutky krytu priečinka na batériu a odmontujte kryt (Obr. 45).
- 3 Nadvihnite nabíjateľnú batériu a odpojte ju (Obr. 46).
- 4 Robota a nabíjateľnú batériu zanezte na zberné miesto elektrických a elektronických výrobkov.

Riešenie problémov

Táto kapitola obsahuje prehľad najbežnejších problémov, s ktorými by ste sa mohli stretnúť pri používaní tohto zariadenia. Ak problém neviete vyriešiť pomocou informácií uvedených nižšie, navštívte webovú stránku www.philips.com/support, na ktorej nájdete zoznam najčastejších otázok, alebo kontaktujte Stredisko starostlivosti o zákazníkov vo svojej krajine.

Problém	Možná příčina	Riešenie
Po stlačení tlačidla spustenia/zastavenia robot nezačne vysávať.	Nabijateľná batéria je vybitá.	Nabijateľnú batériu nabite (pozrite 'Príprava na použitie').
Po stlačení jedného z tlačidiel robot nereaguje.	Robot nedokázal nájsť dokovacia stanicu a batéria sa vybitá.	Robota položte na dokovacia stanicu pripojenú do elektrickej siete. Po niekoľkých sekundách robot zapípa a displej sa rozsvieti.
Robot zapípal a zastavil sa.	Zaseklo sa jedno alebo obe kolieska.	Stlačte tlačidlo spustenia/zastavenia. Odstráňte chumáčce prachu, vlasy, vlákna alebo kábel zachytený na závese kolieska.
	Zasekla sa jedna alebo obe bočné kefy.	Vyčistite bočné kefy (pozrite 'Čistenie robota').
	Robota ste počas vysávania zodvihli.	Stlačte tlačidlo spustenia/zastavenia. Robota položte na podlahu. Po stlačení tlačidla spustenia/zastavenia robot bude pokračovať vo vysávaní.
Robot nevysáva správne.	Štetiny jednej alebo oboch bočných kief sú pokrivené alebo ohnuté.	Kefu alebo kefy na určitý čas nechajte v teplej vode. Ak sa neobnoví správny tvar štetín, bočné kefy vymeňte (pozrite 'Výmena bočných kief').
	Filter v zásobníku na prach je znečistený.	Rozoberte filtračnú jednotku. Vyčistite prachový filter a filter EPA pomocou zubnej kefy s jemnými štetinkami. Prachový filter môžete tiež opláchnuť pod tečúcou vodou.
		Ak už čistenie filtra EPA nepomáha, vymeňte ho za nový. Výmenu filtra EPA odporúčame vykonať minimálne raz ročne.
	Sací otvor v spodnej časti zásobníka na prach je upchatý.	Vyčistite sací otvor (pozrite 'Čistenie robota').
	Na prednom koliesku sa zachytili vlasy alebo iné nečistoty.	Vyčistite predné koliesko (pozrite 'Čistenie robota').
	Pri vysávaní veľmi tmavého alebo lesklého povrchu sa aktivujú snímače proti pádu. Preto môže robot vykonávať nezvyčajné pohyby.	Stlačte tlačidlo spustenia/zastavenia a potom presuňte robota na svetlejšiu časť podlahy. Ak sa problém bude naďalej vyskytovať na podlahách svetlejšej farby, navštívte stránku www.philips.com/support alebo sa obráťte na Stredisko starostlivosti o zákazníkov vo vašej krajine.

Problém	Možná příčina	Riešenie
	Robot vysáva podlahu, ktorá veľmi intenzívne odráža slnečné. Aktivujú sa snímače proti pádu a dôsledkom sú nezvyčajné pohyby robota.	Zatiahnutím závesov zabráňte prenikaniu slnečných lúčov do miestnosti. S vysávaním môžete začať, keď už slnko nebude tak silno svietiť.
Nabíjateľnú batériu nemožno nabíť alebo sa veľmi rýchlo vybije.	Nabíjateľná batéria dosiahla koniec svojej životnosti.	O výmenu nabíjateľnej batérie požiadajte v servisnom stredisku spoločnosti Philips (pozrite 'Výmena nabíjateľnej batérie').
Robot sa pohybuje v kruhoch.	Robot je v režime vysávania konkrétnych miest.	Je to bežný jav. Režim vysávania konkrétnych miest možno aktivovať, keď sa na podlahe nachádza priveľa nečistôt a vykonáva sa dôkladné vysávanie. Režim je aj súčasťou automatického režimu vysávania. Asi po uplynutí jednej minúty sa robot pri vysávaní vráti k bežným pohybom. Režim vysávania konkrétnych miest môžete zastaviť aj výberom iného režimu vysávania pomocou diaľkového ovládania.
		Režim vysávania konkrétnych miest môžete zastaviť aj výberom iného režimu vysávania pomocou diaľkového ovládania.
Robot nedokáže nájsť dokovacia stanicu.	Na nasmerovanie robota k dokovacej stanici nie je dostatok priestoru.	Skúste dokovacia stanicu premiestniť inam (pozrite 'Inštalácia dokovacej stanice').
	Robot stále aktívne vyhľadáva stanicu.	Na návrat do dokovacej stanice nechajte robota asi 20 minút.
	Robot nebol spustený z dokovacej stanice.	Ak chcete, aby sa robot po vysávaní vrátil do dokovacej stanice, spustíte ho z dokovacej stanice.

Введение

Введение

Поздравляем с покупкой продукции Philips! Чтобы воспользоваться всеми преимуществами поддержки Philips, зарегистрируйте изделие на веб-сайте www.philips.com/welcome.

Общее описание

- 1 Ручка крышки пылесборника
- 2 Крышка пылесборника
- 3 Блок фильтра
- 4 Пылесборник
- 5 Край верхней крышки
- 6 Датчик док-станции
- 7 Всасывающее отверстие
- 8 Кнопка «Старт/стоп»
- 9 Боковые щетки
- 10 Валы для установки боковых щеток
- 11 Переднее колесо
- 12 Всасывающее отверстие
- 13 Боковые колеса
- 14 Датчики
- 15 Крышка отсека для батарей
- 16 Насадка для протирания пола (FC8796, FC8794)
- 17 Швабра (FC8796, FC8794)
- 18 Маленький штекер
- 19 Адаптер
- 20 Щеточка для очистки
- 21 Пульт дистанционного управления
- 22 Батарейки (типа AA) для пульта ДУ
- 23 Док-станция

Пульт дистанционного управления

Можно управлять роботом-пылесосом вручную с помощью пульта дистанционного управления (Рис.

2). На нем имеются следующие кнопки:

- 1 Кнопка «Старт/стоп»
- 2 Кнопки перемещения
- 3 Кнопка подключения к док-станции
- 4 Кнопки режима уборки
- 5 24-часовой планировщик

Принцип работы робота-пылесоса

Области применения робота-пылесоса

Робот-пылесос оснащен полезными функциями, благодаря которым можно выполнить качественную уборку полов в доме.

Робот-пылесос идеально подходит для уборки твердых напольных покрытий: паркета, плитки или линолеума. При уборке мягких напольных покрытий, например ковров или ковровых покрытий, могут

возникнуть трудности. Если робот-пылесос используется для уборки ковровых покрытий или ковров, первое время понаблюдайте за его работой. Помимо этого, за роботом-пылесосом необходимо следить, если он используется для очистки очень темного или блестящего жесткого пола.

Функции робота-пылесоса

Система очистки

Для наиболее эффективной очистки пола в роботе-пылесосе предусмотрена 3-ступенчатая система очистки.

- Две боковые щетки помогают собрать пыль в углах и вдоль стен, а также удаляют прилипшую грязь, направляя ее к всасывающему отверстию (Рис. 3).
- Благодаря мощной силе всасывания робот-пылесос собирает сухую грязь, которая попадает через всасывающее отверстие в пылесборник (Рис. 4).
- Типы FC8796 и FC8794 поставляются с насадкой для протирания пола, которая может быть прикреплена к роботу-пылесосу, чтобы протирать ваше твердое напольное покрытие.

Программы уборки

В автоматическом режиме уборки робот-пылесос автоматически применяет заданную последовательность программ уборки для оптимальной очистки всех зон помещения. Используются следующие программы уборки:

- 1 Произвольная программа (Рис. 5)
- 2 Программа «Вдоль стен» (Рис. 6)
- 3 Программа точечной очистки (Рис. 7)

Во время уборки в автоматическом режиме робот-пылесос использует эти программы в следующей последовательности: произвольная программа, программа «Вдоль стен» и программа точечной очистки.

Завершив выполнение этой последовательности программ, робот-пылесос снова начинает работать по произвольной программе, а затем повторяет все программы в той же последовательности, пока не разрядится аккумулятор или пока робот-пылесос не выключат вручную.

Примечание. Можно также отдельно выбрать любой режим, нажав соответствующую кнопку на пульте ДУ (см. раздел «Выбор режима уборки»).

Как робот-пылесос распознает перепады высот

Робот-пылесос оснащен пятью датчиками перепада высоты, расположенными на его нижней стороне. С помощью этих датчиков робот-пылесос распознает перепады высот (например, лестницы) и избегает их.

Примечание. Робот-пылесос может перемещаться рядом с отличающимся по высоте от пола объектом, поскольку фронтальный датчик перепада высот расположен за бампером.

Внимание! В некоторых случаях датчики перепада высот могут не обнаружить лестницу или другой перепад высот в нужный момент. Поэтому вы должны внимательно следить за роботом-пылесосом при первом использовании и при уборке рядом с лестницей или другим перепадом высот. Регулярно очищайте датчики перепада высот, чтобы робот-пылесос всегда должным образом (см. 'Очистка робота-пылесоса') распознавал перепады высот.

Перед первым использованием

Установка боковых щеток

- 1 Распакуйте боковые щетки и положите робот-пылесос на стол или на пол вверх дном.
- 2 Наденьте боковые щетки на валы на нижней части робота-пылесоса (Рис. 8).

Примечание. Убедитесь, что боковые щетки надежно зафиксированы. Прижмите их к валу до щелчка.

Установка батарей в пульт дистанционного управления

Пульт дистанционного управления работает от двух батарей типа АА.

- 1 Нажмите на язычок (1), чтобы открыть отсек батарей, и снимите крышку отсека (Рис. 9) (2).
- 2 Вставьте две батареи (Рис. 10) типа АА.

Примечание. При установке батарей соблюдайте полярность (обозначения "+" и "-").

- 3 Чтобы установить крышку отсека для элементов питания на место, сначала вставьте выступ в отверстие на краю отсека для элементов питания (1). Затем нажмите на крышку (2), пока она не зафиксируется со щелчком (Рис. 11). Теперь пульт дистанционного управления готов к использованию.

Подготовка прибора к работе

Установка док-станции

- 1 Подключите маленький штекер адаптера к гнезду на док-станции (1) и вставьте адаптер в электрическую розетку (2) (Рис. 12).
- 2 Разместите док-станцию на горизонтальном, ровном участке пола у стены.

Примечание. Убедитесь, что на расстоянии 150 см спереди от док-станции (Рис. 13), 30 см справа и 100 см слева нет препятствий или перепадов высот.

Зарядка

- 1 Поместите робот-пылесос на подключенную док-станцию (Рис. 14).
- 2 Нажмите кнопку «Старт/стоп» для активации робота-пылесоса (Рис. 15).
- 3 Кнопка «Старт/стоп» начнет мигать (Рис. 16).
- 4 Когда аккумулятор будет полностью заряжен, кнопка «Старт/стоп» начнет светиться, не мигая (Рис. 17).

Подготовка помещения к уборке

- Перед уборкой уберите с пола все незакрепленные и хрупкие объекты (Рис. 18).
- Удалите все кабели, провода и шнуры питания с пола, чтобы робот-пылесос не запутался в них.
- Если в комнате, в которой должен выполнить уборку робот-пылесос, имеется ковер с кистями, подверните кисти под ковер, чтобы робот-пылесос не засосал их и не испортил ковер (Рис. 19).

Эксплуатация робота-пылесоса

Начало и окончание работы

- 1 Нажмите кнопку «Старт/стоп» на пульте дистанционного управления (Рис. 20).
- 2 Кнопка «Старт/стоп» загорается ровным светом, и робот-пылесос начинает уборку (Рис. 21).
- 3 Уборка будет выполняться в автоматическом режиме до тех пор, пока аккумулятор робота-пылесоса не разрядится. В автоматическом режиме уборки робот-пылесос повторяет последовательность программ уборки: произвольную программу, программу «Вдоль стен» и программу «По спирали».
- 4 Когда аккумулятор разряжен, кнопка «Старт/стоп» начинает быстро мигать и робот-пылесос начинает искать док-станцию для подзарядки (Рис. 22).
- 5 Нажатием кнопки «Старт/стоп» также можно приостановить или полностью прекратить уборку. Если при повторном нажатии кнопки «Старт/стоп» уровень заряда аккумулятора достаточно высок, робот-пылесос продолжает уборку в автоматическом режиме.
- 6 Чтобы робот-пылесос вернулся на док-станцию прежде, чем разрядится аккумулятор, нажмите кнопку подключения к док-станции на пульте дистанционного управления (Рис. 23).
- 7 Кнопка «Старт/стоп» мигает, и робот-пылесос возвращается на док-станцию.

Примечание. Если робот-пылесос был запущен не от док-станции, он не будет автоматически возвращаться на нее, когда заряд аккумулятора станет низким. Если уровень заряда аккумулятора достаточно высок, то робот-пылесос можно вернуть к док-станции, нажав кнопку подключения к док-станции на пульте дистанционного управления. Если аккумулятор полностью разряжен, робот-пылесос необходимо поставить на док-станцию вручную.

Выбор режима уборки

Данный робот-пылесос поддерживает три отдельных режима уборки, каждый из которых можно активировать соответствующей кнопкой на пульте дистанционного управления.

Произвольная программа

В этом режиме робот-пылесос производит уборку помещения, совершая произвольные перемещения по прямой и крест-накрест (Рис. 24).

Программа «Вдоль стен»

В этом режиме робот-пылесос передвигается вдоль стен, обеспечивая более тщательную уборку (Рис. 25) данного участка помещения.

Программа точечной уборки

В этом режиме робот-пылесос произвольно перемещается по небольшому участку пола, чтобы тщательно (Рис. 26) его очистить.

Примечание. Программа, выбранная вручную, выполняется только несколько минут. Затем робот-пылесос переключается в автоматический режим уборки.

Ручное управление

Можно управлять роботом-пылесосом вручную с помощью кнопок на пульте дистанционного управления.

- 1 Для управления передвижением робота-пылесоса по помещению (Рис. 27) используйте кнопки со стрелками вверх, вниз, влево и вправо рядом с кнопкой «Старт/стоп» на пульте дистанционного управления.

Примечание. Соблюдайте осторожность, когда управляете роботом-пылесосом вручную рядом с перепадами высот и лестницами.

Примечание. Функция пылесоса и боковые щетки работают, только когда робот-пылесос едет вперед. Кнопки перемещения влево, вправо и назад предназначены исключительно для навигации.

Использование 24-часового планировщика

24-часовой планировщик может быть активирован с помощью пульта дистанционного управления. Убедитесь, что робот-пылесос находится в режиме ожидания и не располагается в док-станции.

- 1 Нажмите кнопку 24-часового планировщика на пульте дистанционного управления, чтобы активировать 24-часовой планировщик.
 - После активации 24-часового планировщика дисплей начнет коротко мигать каждые несколько секунд.
 - После активации 24-часового планировщика робот-пылесос начнет круглосуточную уборку. Он будет приступать к уборке в одно и то же время каждые 24 часа, пока не будет отключен 24-часовой планировщик.
- 2 Чтобы отключить 24-часовой планировщик, нажмите кнопку 24-часового планировщика. Дисплей будет светиться постоянно, показывая тем самым, что робот-пылесос находится в режиме ожидания и 24-часовой планировщик отключен.

Мытье полов с помощью робота-пылесоса

Типы FC8796 и FC8794 поставляются с насадкой для протирания пола и накладкой для влажной уборки твердых напольных покрытий.

Закрепление накладки

- 1 Погрузите накладку в воду или намочите ее под струей воды. Вы можете добавить несколько капель легкодоступного средства для мытья полов, подходящего для вашего пола.
- 2 Тщательно отожмите накладку, чтобы она стала просто влажной, а не мокрой.
- 3 Прикрепите влажную накладку к насадке для протирания пола, прижав фиксаторы Velcro накладки к фиксаторам Velcro насадки для протирания пола (Рис. 29).
- 4 Вставьте выступы насадки для протирания пола в два соответствующих им отверстия, расположенных сразу за колесами. Затем нажмите вниз, пока не услышите щелчок (Рис. 30).

Уборка полов с помощью насадки для протирания пола

Примечание. Для уборки полов с помощью насадки для протирания пола робот-пылесос следует включать в какой-либо точке комнаты, в которой вы хотите прибраться. Робот-пылесос не должен включаться в док-станции, когда на нем закреплена накладка.

- 1 Просто нажмите кнопку «Старт/стоп» на пульте дистанционного управления, чтобы запустить робот-пылесос.
 - Робот-пылесос продолжает протирать пол, пока не разрядится его аккумулятор, после чего робот-пылесос остановится.

Примечание. Перед тем как поместить робот-пылесос на док-станцию вручную или отправить его туда, нажав соответствующую кнопку на пульте дистанционного управления, отсоедините накладку и насадку для протирания пола.

Отсоединение насадки для протирания пола

- 1 Чтобы отсоединить насадку для протирания пола, нажмите фиксатор (1) и потяните насадку вверх, чтобы удалить ее (2) (Рис. 31).

- 2 Удалите накладку с насадки для протирания пола.
- 3 Чтобы очистить накладку, постирайте ее в стиральной машине в щадящем режиме при температуре не более 60 °С.

Звуковой сигнал

Если робот-пылесос столкнется в процессе уборки с какими-либо проблемами (например, из-за того, что на колесо намотались волосы, потерял контакт с полом или датчик не может обнаружить пол), раздастся звуковой сигнал и робот-пылесос остановится. Нажмите кнопку «Старт/стоп», чтобы перевести робот-пылесос в режим ожидания и устранить проблему, вызвавшую подачу звукового сигнала – например, удалить препятствие, заблокировавшее перемещение колеса, очистив датчики или подняв робот-пылесос и переместив его в другое место.

Очистка и уход

Удаление мусора и очистка пылесборника

Если кнопка «Старт/стоп» начнет мигать, пылесборник необходимо опорожнить и очистить.

- 1 Потяните за ручку крышки пылесборника и извлеките пылесборник из его отсека (Рис. 32).
- 2 Потяните за фиксатор сбоку пылесборника, чтобы открыть крышку (Рис. 33).
- 3 Извлеките блок фильтра из пылесборника (Рис. 34).
- 4 Потрясите пылесборник над мусорным ведром, чтобы опорожнить его (Рис. 35).
- 5 Вы можете промыть пылесборник под струей теплой воды.

Внимание! Пылесборник нельзя мыть в посудомоечной машине.

- 6 Чтобы тщательно очистить фильтры, отделите блок фильтра, нажав фиксаторы, расположенные по обеим его сторонам, и удалите пылевой фильтр из EPA-фильтра. Затем очистите EPA-фильтр с помощью входящей в комплект щеточки (Рис. 36).
- 7 Соберите блок фильтра, установите EPA-фильтр в пылевой фильтр. Затем вставьте блок фильтра на место в пылесборник (Рис. 37).

Примечание. Если вы промывали пылесборник под струей воды, убедитесь, что он уже высох, прежде чем снова вставлять блок фильтра.

- 8 Закройте крышку пылесборника и убедитесь, что она со щелчком (Рис. 38) встала на место.
- 9 Установите пылесборник в его отсек и сложите ручку пылесборника (Рис. 39).

Внимание! Следите за тем, чтобы в пылесборнике всегда был установлен блок фильтра. Используя робот-пылесос без блока фильтра в пылесборнике, можно повредить двигатель.

Очистка робота-пылесоса

Чтобы поддерживать качество уборки на должном уровне, необходимо время от времени очищать датчики перепада высот, колеса, боковые щетки и всасывающее отверстие.

- 1 Установите пылесос на ровной поверхности и переверните его.
- 2 Чтобы очистить боковые щетки, возьмите их за щетину и снимите с валов (Рис. 40).
- 3 Очистите боковые щетки и их валы с помощью щеточки, входящей в комплект поставки.
- 4 Удалите пыль или пух с переднего колеса и боковых колес с помощью щеточки, входящей в комплект поставки.
- 5 Удалите пыль или пух с датчиков перепада высоты с помощью щеточки, входящей в комплект поставки.

Примечание. Датчики перепада высот необходимо очищать регулярно. Из-за грязи на датчиках перепада высот робот-пылесос может не обнаружить перепад высот или лестницу.

- 6 Воспользуйтесь щеточкой, входящей в комплект поставки, для чистки всасывающего отверстия.
- 7 Убедитесь, что на боковых щетках и на нижней панели робота-пылесоса нет острых предметов, которые могут повредить пол.

Замена

Заказ аксессуаров

Чтобы приобрести аксессуары или запасные части, посетите веб-сайт www.shop.philips.com/service или обратитесь в местную торговую организацию Philips. Можно также связаться с центром поддержки потребителей Philips в вашей стране (контактная информация приведена на гарантийном талоне).

Замена фильтра

Если EPA-фильтр сильно загрязнен или поврежден (см. 'Удаление мусора и очистка пылесборника'), замените его. Чтобы получить новый EPA-фильтр, посетите веб-сайт по адресу www.philips.com/support.

Замена боковых щеток

Для поддержания оптимальных результатов уборки боковые щетки необходимо заменять через некоторое время после начала использования.

Примечание. При любых признаках износа или повреждения боковые щетки следует заменить. Мы также рекомендуем заменять обе боковые щетки одновременно. Чтобы получить новые боковые щетки, посетите веб-сайт по адресу www.philips.com/support.

- 1 Чтобы заменить боковые щетки, возьмите старые боковые щетки за щетину и снимите с валов.
- 2 Наденьте новые боковые щетки на валы.

Замена аккумулятора

Замена аккумулятора может быть выполнена только квалифицированным сервисным инженером. Доставьте робот-пылесос в авторизованный сервисный центр Philips для замены аккумулятора, если его больше не удастся зарядить или он быстро разряжается. Можно найти на гарантийном талоне контактную информацию центра поддержки потребителей Philips в вашей стране.

Замена батарей пульта дистанционного управления

- 1 Нажмите на язычок (1), чтобы открыть отсек батарей, и снимите крышку отсека (Рис. 9) (2).
- 2 Извлеките разрядившиеся батарейки типа AA из отсека для батареек.
- 3 Вставьте две новых батареи (Рис. 10) типа AA.

Примечание. При установке батарей соблюдайте полярность (обозначения "+" и "-").

- 4 Чтобы установить крышку отсека для элементов питания на место, сначала вставьте выступ в отверстие на краю отсека для элементов питания (1). Затем нажмите на крышку (2), пока она не зафиксирована со щелчком (Рис. 11). Теперь пульт дистанционного управления готов к использованию.

Примечание. Утилизируйте разрядившиеся батарейки в соответствии с правилами, установленными в вашей стране.

Извлечение аккумулятора

Предупреждение! Следует извлекать аккумуляторные батареи только перед утилизацией прибора. Перед извлечением батареи убедитесь, что она полностью разряжена.

Чтобы извлечь аккумулятор, следуйте инструкциям, приведенным ниже. Для извлечения аккумулятора можно также доставить робот-пылесос в сервисный центр Philips. Обратитесь в центр поддержки потребителей Philips в вашей стране, чтобы узнать адрес ближайшего сервисного центра.

- 1 Перед извлечением и утилизацией аккумулятора включите робот-пылесос и оставьте его включенным до полной разрядки аккумулятора.
- 2 Отвинтите винты на крышке отсека для батарей и снимите крышку (Рис. 45).
- 3 Поднимите аккумулятор и отсоедините его (Рис. 46).
- 4 Доставьте робот-пылесос и аккумулятор в пункт сбора отходов электрического и электронного оборудования.

Данный раздел посвящен наиболее распространенным проблемам, с которыми вы можете столкнуться при использовании прибора. Если не удастся самостоятельно справиться с возникшими проблемами, см. ответы на часто задаваемые вопросы на веб-сайте www.philips.com/support или обратитесь в центр поддержки потребителей в вашей стране.

Проблема	Возможная причина	Способы решения
Робот-пылесос не приступает к уборке, когда я нажимаю кнопку «Старт/стоп».	Аккумулятор разряжен.	Зарядите аккумулятор (см. 'Подготовка прибора к работе').
Робот-пылесос не реагирует на нажатия кнопок.	Роботу-пылесосу не удалось найти док-станцию, и аккумулятор разрядился.	Поместите робот-пылесос на подключенную док-станцию. Через несколько секунд прозвучит звуковой сигнал, и включится подсветка дисплея.
Робот-пылесос подал звуковой сигнал и остановился.	Заклинило одно или оба колеса.	Нажмите кнопку «Старт/стоп». Удалите ворс, волосы, нитки или провод с подвески колеса.
	Заклинило одну или обе боковые щетки.	Очистите боковые щетки (см. 'Очистка робота-пылесоса').
	Вы подняли работающий робот-пылесос.	Нажмите кнопку «Старт/стоп». Поставьте робот-пылесос на пол и нажмите кнопку «Старт/стоп», чтобы он возобновил уборку.
Робот-пылесос убирает неэффективно.	Щетина на одной или обеих боковых щетках деформирована.	Погрузите одну или обе щетки в теплую воду и оставьте на некоторое время. Если щетина не восстановит форму, замените боковые щетки (см. 'Замена боковых щеток').

Проблема	Возможная причина	Способы решения
	Фильтр в пылесборнике загрязнен.	Разберите блок фильтра. Очистите пылевой фильтр и HEPA-фильтр зубной щеткой с мягкой щетиной. Вы можете промыть пылевой фильтр под струей воды.
		Если чистка HEPA-фильтра не помогла, замените его. HEPA-фильтр рекомендуется заменять как минимум раз в год.
	Заблокировано всасывающее отверстие в нижней части пылесборника.	Прочистите всасывающее отверстие (см. 'Очистка робота-пылесоса').
	В переднее колесо попали волосы или грязь.	Очистите переднее колесо (см. 'Очистка робота-пылесоса').
	Робот-пылесос выполняет уборку темного или черного покрытия. Поэтому запускаются датчики перепада высот, и робот-пылесос использует нестандартную программу уборки.	Нажмите кнопку «Старт/стоп», а затем переместите робот-пылесос на более светлый участок пола. Если проблема возникает и на более светлых полах, перейдите на веб-сайт www.philips.com/support или обратитесь в центр поддержки потребителей в вашей стране.
	Робот-пылесос убирает пол, на котором ярко отражается солнечный свет. Отражение света мешает работе датчиков перепада высот, и робот-пылесос использует необычную программу уборки.	Закройте шторы, чтобы препятствовать попаданию солнечного света в помещение. Можно также начать уборку при менее ярком солнце.
Аккумулятор больше не заряжается или слишком быстро разряжается.	Закончился срок службы аккумулятора.	Замените аккумулятор в сервисном центре (см. 'Замена аккумулятора') Philips.
Робот-пылесос перемещается кругами.	Робот-пылесос работает в режиме точечной уборки.	Его поведение стандартно. Режим точечной уборки можно использовать, если на определенном участке пола скопилось много грязи и ее необходимо тщательно убрать. Кроме того, этот режим является частью автоматического режима уборки. Примерно через минуту робот-пылесос возобновит выполнение стандартной программы уборки. Режим точечной уборки также можно выключить, выбрав другой режим уборки на пульте дистанционного управления.
		Режим точечной уборки также можно выключить, выбрав другой режим уборки на пульте дистанционного управления.

Проблема	Возможная причина	Способы решения
Робот-пылесосу не удается найти док-станцию.	Робот-пылесосу не хватает места, чтобы добраться до док-станции.	Попытайтесь найти другое место для размещения док-станции (см. 'Установка док-станции').
	Робот-пылесос продолжает активно искать док-станцию.	Подождите около 20 минут, и робот-пылесос вернется на док-станцию.
	Робот-пылесос был запущен не от док-станции.	Чтобы робот-пылесос вернулся на док-станцию после уборки, запустите его от док-станции.

Робот-пылесос

Изготовитель: «Филипс Консьюмер Лайфстайл Б.В.», Туссендиенен 4, 9206 АД, Драхтен, Нидерланды
 Импортер на территорию России и Таможенного Союза: ООО «ФИЛИПС», Российская Федерация,
 123022 г. Москва, ул. Сергея Макеева, д.13, тел. +7 495 961-1111

FC8796/01, FC8794/01, FC8792/01: 16 В -0,9 А

Встроенный аккумулятор (Li-Ion): 10,8 В

Блок питания ZD12D160090EU Входные параметры: 100-240В 50/60Гц 0,5А; Выходные параметры:
 16В 0,9А

Для бытовых нужд

Сделано в Китае

Вступ

Вступ

Вітаємо Вас із покупкою та ласкаво просимо до клубу Philips! Щоб сповна скористатися підтримкою, яку пропонує компанія Philips, зареєструйте свій пристрій на веб-сайті www.philips.com/welcome.

Загальний опис

- 1 Ручка кришки контейнера для пилу
- 2 Кришка контейнера для пилу
- 3 Блок із фільтрами
- 4 Контейнер для пилу
- 5 Край верхньої кришки
- 6 Датчик док-станції
- 7 Отвір всмоктування
- 8 Кнопка початку/зупинення
- 9 Бічні щітки
- 10 Вали для встановлення бічних щіток
- 11 Переднє колесо
- 12 Отвір всмоктування
- 13 Задні колеса
- 14 Датчики
- 15 Кришка батарейного відсіку
- 16 Насадка для вологого прибирання (FC8796, FC8794)
- 17 Накладка для вологого прибирання (FC8796, FC8794)
- 18 Мала вилка
- 19 Адаптер
- 20 Щітка для чищення
- 21 Пульт дистанційного керування
- 22 Батареї AA для пульта дистанційного керування
- 23 Док-станція

Пульт дистанційного керування

Роботом можна керувати за допомогою пульта дистанційного керування (Мал. 2). На пульті є наведені нижче кнопки.

- 1 Кнопка початку/зупинення
- 2 Навігаційні кнопки
- 3 Кнопка стикування
- 4 Кнопки режимів прибирання
- 5 24-годинний планувальник

Як працює Ваш робот

Що чистить Ваш робот

Цього робота обладнано функціями, які роблять його придатним для прибирання підлоги у Вашій оселі.

Робот особливо підходить для прибирання твердої підлоги – дерев'яної, кахельної або лінолеумної. Можуть виникати проблеми з чищенням м'яких поверхонь, наприклад килимів або килимових

покриттів. Якщо Ви використовуєте робота на килимі або килимовому покритті, під час першого використання залишайтеся поруч із ним, щоб побачити, чи робот зможе впоратися із цим типом підлоги. Нагляд за роботом також потрібен під час використання його на дуже темній або блискучій твердій підлозі.

Як Ваш робот чистить підлогу

Система прибирання

Робот має 3-етапну систему прибирання для ефективного очищення підлоги.

- Дві бічні щітки допомагають роботу прибирати в кутках і вздовж стін. Вони також допомагають видаляти бруд із підлоги й просувати його до отвору всмоктування (Мал. 3).
- Робот вловлює частинки бруду та переносить їх через отвір всмоктування в контейнер для пилу (Мал. 4).
- До комплекту моделей FC8796 і FC8794 входить насадка для вологого прибирання, яку можна під'єднати до робота для миття твердих поверхонь.

Схеми руху під час прибирання

У режимі автоматичного прибирання робот використовує автоматичну послідовність схем руху для оптимального прибирання кожної ділянки кімнати. Він використовує такі схеми руху:

- 1 Довільна схема (Мал. 5)
- 2 Схема (Мал. 6) руху вздовж стін
- 3 Схема (Мал. 7) руху для виведення плям

У режимі автоматичного прибирання робот використовує ці схеми в фіксованій послідовності: довільний рух, прибирання вздовж стін і виведення плям.

Коли робот завершить цю послідовність схем, він знову почне рухатися за довільною схемою. Робот продовжує використовувати цю послідовність схем для прибирання кімнати, доки не розрядиться акумуляторна батарея, або доки його не вимкнуть вручну.

Примітка. Можна також самостійно вибрати кожен режим окремо. Для цього натисніть відповідну кнопку на пульті ДК (див. ' ').

Як Ваш робот уникає перепадів висоти

На дні робота розташовано п'ять датчиків падіння. Він використовує ці датчики, щоб виявляти перепади висоти (наприклад, сходи) та уникати їх.

Примітка. Якщо робот пересувається дещо над краєм підвищення, це нормально, адже його передній датчик падіння знаходиться за бампером.

Увага! У деяких випадках датчики падіння можуть не виявляти сходи чи інші перепади висоти вчасно. Тому уважно стежте за роботом протягом перших разів використання, і коли він працює біля сходів або іншої ділянки з різницею висоти. Важливо регулярно чистити датчики падіння, щоб робот міг і надалі правильно (див. 'Чищення робота') визначити переходи висоти.

Перед першим використанням

Встановлення бічних щіток

- 1 Розпакуйте бічні щітки та поставте робота догори дном на столі або підлозі.
- 2 Просуньте бічні щітки на спеціальні вали, що знаходяться на дні робота (Мал. 8).

Примітка. Перевірте, чи належним чином під'єднано бічні щітки. Встановлюйте їх на вали до фіксації з клацанням.

Встановлення батарей у пульт дистанційного керування

Пульт дистанційного керування працює від двох батарей АА.

- 1 Натисніть вушко (1), щоб розблокувати та зняти кришку батарейного відсіку (Мал. 9) (2).
- 2 Вставте дві батареї (Мал. 10) АА.

Примітка. Перевірте, чи полюси "+" і "-" розташовані правильно.

- 3 Щоб встановити кришку батарейного відсіку на місце, спочатку вставте виступ в отвір на краю батарейного відсіку (1). Потім натискайте на кришку (2), доки вона не зафіксується (із клацанням (Мал. 11)). Тепер пультом дистанційного керування можна користуватися.

Підготовка до використання

Встановлення на док-станцію

- 1 Вставте малу вилку адаптера в роз'єм на док-станції (1). Вставте вилку-адаптер у розетку на стіні (2) (Мал. 12).
- 2 Поставте док-станцію на горизонтальну, рівну підлогу біля стіни.

Примітка. Переконайтеся у відсутності перешкод або перепадів висоти на відстані 150 см попереду, 30 см праворуч і 100 см ліворуч від док-станції (Мал. 13).

Зарядження

- 1 Поставте робота на під'єднану до мережі живлення док-станцію (Мал. 14).
- 2 Щоб увімкнути робота (Мал. 15), натисніть кнопку початку/зупинення.
- 3 Кнопка початку/зупинення починає блимати (Мал. 16).
- 4 Коли батарея повністю заряджена, кнопка початку/зупинення безперервно світиться (Мал. 17).

Підготовка кімнати до циклу прибирання

- Перш ніж вмикати робота для циклу прибирання, переконайтеся, що на підлозі немає крихких і легких предметів (Мал. 18).
- Приберіть із підлоги всі кабелі й дроти, щоб робот не заплутався в них.
- Якщо в кімнаті є килим із китицями, перш ніж прибирати цю кімнату роботом, сховайте китиці під килимом, щоб робот не застряг та не пошкодив (Мал. 19) килим.

Використання робота

Запуск і зупинка

- 1 Натисніть кнопку початку/зупинення на пульті дистанційного керування (Мал. 20).
- 2 Кнопка початку/зупинення на роботі безперервно світиться, і робот починає прибирати (Мал. 21).
- 3 Робот прибирає в режимі автоматичного прибирання, доки не розрядиться батарея. У режимі автоматичного прибирання він повторює цикли руху за довільною схемою, вздовж стін і за спіраллю.
- 4 Коли батарея розрядиться, кнопка початку/зупинення почне швидко блимати, а робот шукатиме док-станцію для зарядження (Мал. 22).

92 Українська

- 5 Також можна натиснути кнопку початку/зупинення, щоб перервати або зупинити цикл прибирання. Якщо натиснути кнопку початку/зупинення ще раз, коли акумуляторна батарея міститиме ще достатньо енергії, робот продовжить роботу в режимі автоматичного прибирання.
- 6 Щоб повернути робота на док-станцію, перш ніж акумуляторна батарея розрядиться, натисніть кнопку стикування на пульті ДК (Мал. 23).
- 7 Кнопка початку/зупинення почне блимати, а робот повернеться на док-станцію.

Примітка. Якщо робот почне роботу не з док-станції, він не повернеться до неї автоматично, коли розрядиться акумуляторна батарея. Якщо акумуляторна батарея містить ще достатньо енергії, можна натиснути кнопку стикування на пульті ДК, щоб повернути робота на док-станцію. Якщо акумуляторна батарея повністю розрядиться, доведеться встановити робота на док-станцію вручну.

Вибір режиму прибирання

Цей робот має три окремі режими прибирання, які можна активувати відповідною кнопкою на пульті дистанційного керування.

Режим прибирання за довільною схемою

У цьому режимі робот прибирає кімнату за змішаною схемою руху по прямій і навхрест (Мал. 24).

Режим прибирання за схемою руху вздовж стін

У цьому режимі робот рухається вздовж стін кімнати для додаткового прибирання (Мал. 25) ділянок поряд зі стінами.

Режим виведення плям

У цьому режимі робот робить довільні рухи на невеликій ділянці для ретельного (Мал. 26) прибирання цієї ділянки.

Примітка. Режими, обрані вручну, активуються лише на кілька хвилин. Після цього робот перемикається на режим автоматичного прибирання.

Ручне керування

Роботом також можна керувати вручну за допомогою кнопок на пульті дистанційного керування.

- 1 За допомогою кнопок зі стрілками вгору, вниз, праворуч і ліворуч від кнопки початку/зупинення на пульті ДК можна керувати пересуванням робота по кімнаті. (Мал. 27)

Примітка. Будьте обережні, коли під час ручного керування робот знаходиться близько до перепаду висоти або сходів.

Примітка. Функція всмоктування та бічні щітки працюють тільки тоді, коли робот рухається вперед. Кнопки руху ліворуч, праворуч або назад призначені тільки для маневрування робота.

Використання 24-годинного планувальника

Активувати 24-годинний планувальник можна за допомогою пульта дистанційного керування.

Переконайтеся, що робот знаходиться в режимі очікування й не перебуває на док-станції.

- 1 Натисніть кнопку 24-годинного планувальника на пульті дистанційного керування, щоб активувати цю функцію.
 - Після активації 24-годинного планувальника дисплей починає блимати кожні кілька секунд.
 - Робот починає 24-годинний цикл прибирання. Цикл прибирання буде розпочинатись у цей час кожні 24 години, доки не вимкнута 24-годинний планувальник.

- Щоб вимкнути 24-годинний планувальник, натисніть кнопку 24-годинного планувальника. Дисплей почне світитись безперервно на знак того, що робот перебуває в режимі очікування, а 24-годинний планувальник вимкнено.

Вологе прибирання за допомогою робота

До комплекту моделей FC8796 і FC8794 входять насадка та накладка для вологого прибирання твердих поверхонь.

Встановлення накладки для вологого прибирання

- Опустіть накладку для вологого прибирання у воду або зволожите її під краном. Можна додати кілька крапель засобу для чищення підлоги, що підходить для Вашої підлоги.
- Здавіть надлишок води з накладки для вологого прибирання, щоб вона була вологою, а не мокрою.
- Під'єднайте вологу накладку, притиснувши її застібки з "липучкою" до застібок з "липучками" на насадці для вологого прибирання (Мал. 29).
- Вставте язички насадки для вологого прибирання в два отвори на насадці, розташовані одразу за колесами. Потім натискайте язички, доки не почуєте клацання (Мал. 30).

Миття підлоги за допомогою насадки для вологого прибирання

Примітка. Щоб помити тверді поверхні за допомогою насадки для вологого прибирання, вмикайте робота в тій ділянці кімнати, для якої потрібно вологе прибирання. Коли до робота під'єднана накладка для вологого прибирання, він не може починати роботу з док-станції.

- Натисніть кнопку початку/зупинення на пульті дистанційного керування, щоб вимкнути робота.
 - Робот продовжує вологе прибирання, доки не розрядиться батарея і він не зупиниться.

Примітка. Від'єднайте накладку та насадку для вологого прибирання, перш ніж повертати робота на док-станцію за допомогою кнопки на пульті дистанційного керування чи вручну.

Від'єднання насадки для вологого прибирання

- Щоб від'єднати насадку для вологого прибирання, натисніть вушко блокування (1) і потягніть насадку, аби зняти її (2) (Мал. 31).
- Від'єднайте накладку для вологого прибирання від насадки.
- Щоб очистити накладку для вологого прибирання, виперіть її у пральній машині з використанням делікатного режиму прання при температурі не вище 60°C.

Сигнал попередження

Якщо під час прибирання в робота виникнуть проблеми (наприклад, блокуються колеса, робот втрачає контакт із підлогою або датчик не може її виявити), Ви почуєте сигнал попередження, а робот зупиниться. Натисніть кнопку початку/зупинення, щоб перевести робота в режим очікування. Усуньте проблему, яка спричинила сигнал тривоги. Наприклад, приберіть перешкоду, що блокує колеса робота, очистьте датчики або підніміть робота та поставте його в інше місце.

Чищення та догляд

Спорожнення та чищення контейнера для пилу

Спорожніть і очистьте контейнер для пилу, якщо кнопка початку/зупинення блимає.

- Підніміть ручку кришки контейнера для пилу й витягніть контейнер для пилу з його відділення (Мал. 32).

94 Українська

- 2 Потягніть за вушко збоку на контейнері для пилу, щоб відкрити кришку (Мал. 33).
- 3 Вийміть блок із фільтрами з контейнера для пилу (Мал. 34).
- 4 Витрусіть вміст контейнера для пилу над смітником, щоб спорожнити його (Мал. 35).
- 5 Можна промити контейнер для пилу теплою проточною водою.

Увага! Не мийте контейнер для пилу в посудомийній машині.

- 6 Для ретельного чищення фільтрів, натисніть вушка з обох боків блоку фільтрів, вийміть його та відокремте фільтр для пилу від фільтра EPA. Потім очистьте фільтр EPA щіткою для чищення з комплекту (Мал. 36).
- 7 Зберіть блок фільтрів, приєднавши фільтр EPA до фільтра для пилу. Установіть фільтр назад у контейнер для пилу (Мал. 37).

Примітка. Якщо ви очистили контейнер для пилу за допомогою проточної води, дайте йому висохнути до повернення в блок із фільтрами.

- 8 Накрийте кришкою контейнер для пилу та зафіксуйте її (до кляцання (Мал. 38)).
- 9 Встановіть контейнер для пилу назад у відділення для контейнера для пилу та складіть ручку контейнера для пилу (Мал. 39).

Увага! Завжди перевіряйте, чи вставлено всередині контейнера для пилу блок із фільтрами. Якщо використовувати робота без блоку з фільтрами в контейнері для пилу, буде пошкоджено двигун.

Чищення робота

Для ефективного прибирання необхідно час від часу чистити датчики падіння, колеса, бічні щітки та отвір всмоктування.

- 1 Поставте робота догори дном на рівну поверхню.
- 2 Щоб почистити бічні щітки, візьміть їх за щетину й зніміть із валів (Мал. 40).
- 3 Очищайте бічні щітки та вали бічних щіток за допомогою щітки для чищення з комплекту.
- 4 Також використовуйте її для видалення пилу або пуху на передньому та задніх колесах.
- 5 За допомогою щітки для чищення з комплекту можна видалити пил або пух із датчиків падіння.

Примітка. Важливо регулярно чистити датчики падіння. Якщо датчики падіння брудні, робот може не визначити зміну висоти або сходинки.

- 6 Використовуйте її для очищення отвору всмоктування.
- 7 Перевірте, чи на бічних щітках і нижній частині робота немає жодних гострих предметів, які можуть пошкодити підлогу.

Заміна

Замовлення приладдя

Щоб придбати приладдя чи запасні частини, відвідайте веб-сайт www.shop.philips.com/service або зверніться до дилера Philips. Ви також можете звернутися до Центру обслуговування клієнтів Philips у своїй країні (контактну інформацію шукайте в гарантійному талоні).

Заміна фільтра

Заміняйте фільтр EPA, коли він дуже брудний або пошкоджений (див. 'Спорожнення та чищення контейнера для пилу'). Замовити новий фільтр EPA можна на сайті www.philips.com/support.

Заміна бічних щіток

З часом замініть бічні щітки для забезпечення належних результатів прибирання.

Примітка. Завжди замінійте бічні щітки, коли помітите на них ознаки зношення чи пошкодження. Також радимо замінювати одночасно обидві бічні щітки. Замовити нові бічні щітки можна на сайті www.philips.com/support.

- 1 Щоб замінити бічні щітки, візьміть старі бічні щітки за щетину та зніміть їх із валів.
- 2 Вставте нові бічні щітки на вали.

Заміна акумуляторної батареї

Заміну акумуляторних батарей можуть здійснювати лише кваліфіковані фахівці. Привезіть робота до авторизованого сервісного центру Philips, щоб замінити акумуляторну батарею, якщо вона не заряджається або швидко розряджається. Ви також можете звернутися до Центру обслуговування клієнтів Philips у своїй країні (контактну інформацію див. у гарантійному талоні).

Заміна батарей пульта дистанційного керування

- 1 Натисніть вушко (1), щоб розблокувати та зняти кришку батарейного відсіку (Мал. 9) (2).
- 2 Вийміть розряджені батареї AA з батарейного відсіку.
- 3 Вставте дві нові батареї (Мал. 10) AA.

Примітка. Перевірте, чи полюси "+" і "-" розташовані правильно.

- 4 Щоб встановити кришку батарейного відсіку на місце, спочатку вставте виступ в отвір на краю батарейного відсіку (1). Потім натискайте на кришку (2), доки вона не зафіксується (із клацанням (Мал. 11)). Тепер пультом дистанційного керування можна користуватися.

Примітка. Утилізуйте розряджені одноразові батареї згідно місцевих норм у Вашій країні.

Виймання акумуляторної батареї

Попередження. Виймайте акумуляторну батарею, лише якщо хочете утилізувати пристрій. Перш ніж вийняти батарею, перевірте, чи вона повністю розряджена.

Щоб вийняти акумуляторну батарею, виконайте наведені нижче кроки. Привезіть робота до авторизованого сервісного центру Philips, щоб зняти акумуляторну батарею. Зверніться до Центру обслуговування клієнтів Philips у своїй країні, щоб отримати адресу найближчого сервісного центру.

- 1 Перш ніж вийняти та утилізувати акумуляторну батарею, дайте роботу попрацювати, поки акумуляторна батарея не розрядиться повністю.
- 2 Викрутіть гвинти та зніміть кришку (Мал. 45) батарейного відсіку.
- 3 Підніміть акумуляторну батарею та від'єднайте її (Мал. 46).
- 4 Здайте робота та акумуляторну батарею в офіційний пункт прийому електричного та електронного обладнання.

Усунення несправностей

У цьому розділі розглядаються основні проблеми, які можуть виникнути під час використання пристрою. Якщо Ви не в змозі вирішити проблему за допомогою поданої нижче інформації, відвідайте веб-сайт www.philips.com/support і ознайомтеся зі списком частих запитань або зверніться до Центру обслуговування клієнтів у своїй країні.

Проблема	Можлива причина	Вирішення
Після натиснення кнопки початку/зупинення робот не починає прибирати.	Акумулятор розрядився.	Зарядіть акумуляторну батарею (див. 'Підготовка до використання').
При натисненні однієї з кнопок робот не відповідає на команду.	Робот не зміг знайти док-станцію, і батарея розрядилась.	Поставте робота на під'єднану до мережі живлення док-станцію. За кілька секунд робот подасть звуковий сигнал, і дисплей засвітиться.
Робот видав звуковий сигнал і зупинився.	Одне чи два колеса заблоковано.	Натисніть кнопку початку/зупинення. Видаліть пух, волосся, нитки або дріт, що накопилися навколо підвіски коліс.
	Одну чи дві бічні щітки заблоковано.	Очистьте бічні щітки (див. 'Чищення робота').
Робот не прибирає належним чином.	Робота підняли під час прибирання.	Натисніть кнопку початку/зупинення. Поставте робота на підлогу. Потім натисніть кнопку початку/зупинення, щоб робот відновив прибирання.
	Щетина однієї або двох бічних щіток викривилася або зігнулася.	Замочіть щітку або щетину на якийсь час у теплій воді. Якщо це не відновить належної форми щетини, замініть бічні щітки (див. 'Заміна бічних щіток').
	Фільтр у контейнері для пилу брудний.	Від'єднайте блок із фільтрами. Почистьте фільтр для пилу та фільтр EPA за допомогою зубної щітки з м'якою щетиною. Також можна промити фільтр для пилу проточною водою.
		Якщо чищення фільтра EPA більше не допомагає, замініть цей фільтр новим. Рекомендуємо замінити фільтр EPA щонайменше один раз на рік.
	Отвір всмоктування на дні контейнера для пилу забився.	Почистьте отвір всмоктування (див. 'Чищення робота').
	Переднє колесо заблоковано волоссям або іншим брудом.	Почистьте переднє колесо (див. 'Чищення робота').
	Робот прибирає дуже темну або блискучу поверхню, яка активує датчики падіння. Це спричиняє рух робота за незвичайною схемою.	Натисніть кнопку початку/зупинення, а потім перемістіть робота на ділянку підлоги світлішого кольору. Якщо проблему не буде вирішено на поверхні світлішого кольору, відвідайте сторінку www.philips.com/support або зверніться до Центру обслуговування клієнтів у своїй країні.

Проблема	Можлива причина	Вирішення
	Робот прибирає підлогу, яка дуже сильно відбиває сонячне світло. Це активує датчики падіння та спричиняє рух робота за незвичайною схемою.	Затягніть штори, щоб сонячне світло не потрапляло до кімнати. Також можна почати прибирання, коли сонячне світло стане менш яскравим.
Акумуляторна батарея більше не заряджається або дуже швидко розряджається.	Можливо, закінчився термін експлуатації акумуляторної батареї.	Акумуляторну батарею треба замінювати в сервісному центрі (див. 'Заміна акумуляторної батареї') Philips.
Робот рухається по колу.	Робот працює в режимі виведення плям.	Це нормально. Режим виведення плям можна активувати, коли на підлозі виявлено багато бруду й потрібне ретельне прибирання. Також це частина режиму автоматичного прибирання. Приблизно через одну хвилину робот відновлює нормальну схему прибирання. Можна також припинити прибирання в режимі виведення плям, обравши інший режим прибирання на пульті ДК. Можна також припинити прибирання в режимі виведення плям, обравши інший режим прибирання на пульті ДК.
Робот не може знайти док-станцію.	У кімнаті недостатньо місця, щоб робот пересувався до док-станції.	Знайдіть інше місце для док-станції (див. 'Встановлення на док-станцію').
	Робот продовжує активно шукати док-станцію.	Дайте роботу приблизно 20 хвилин, щоб він повернувся до док-станції.
	Робот почав роботу не з док-станції.	Якщо Ви хочете, щоб робот повернувся до док-станції після завершення циклу прибирання, запустіть його з док-станції.

Кіріспе

Кіріспе

Осы затты сатып алуыңызбен құттықтаймыз және Philips компаниясына қош келдіңіз! Philips ұсынатын қолдауды толық пайдалану үшін өнімді www.philips.com/welcome торабында тіркеңіз.

Жалпы сипаттама

- 1 Шаң контейнері қақпағының тұтқасы
- 2 Шаң контейнері қақпағы
- 3 Сүзгі бөлігі
- 4 Шаң контейнері
- 5 Үстіңгі қақпақ шеті
- 6 Қондырма станциясының датчигі
- 7 Сору саңылауы
- 8 Бастау/Тоқтату түймесі
- 9 Бүйірлік щеткалар
- 10 Бүйірлік щеткаларды бекіту біліктері
- 11 Алдыңғы дөңгелек
- 12 Сору саңылауы
- 13 Бүйірлік дөңгелектер
- 14 Датчиктер
- 15 Батарея бөлімінің қақпағы
- 16 Жуу саптамасы (FC8796, FC8794)
- 17 Жуу төсемесі (FC8796, FC8794)
- 18 Шағын тығын
- 19 Адаптер
- 20 Щетка
- 21 Қашықтан басқару құралы
- 22 Қашықтан басқару құралының AA батареялары
- 23 Қондырма станция

Қашықтан басқару құралы

Роботты қашықтан басқару құралымен (сурет 2) басқара аласыз. Оның келесі түймелері бар:

- 1 Бастау/Тоқтату түймесі
- 2 Шарлау түймелері
- 3 Қондырма станцияға қою түймесі
- 4 Тазалау режимінің түймелері
- 5 24 сағаттық жоспарлағыш

Робот қалай жұмыс істейді

Робот нені тазалайды

Бұл робот үйіңіздегі едендерді тазалауға көмектесетін ыңғайлы тазалау мүмкіндіктерімен жабдықталған.

Робот ағаш, плиткалар төселген немесе линолеум едендер сияқты қатты едендерді тазалауға әсіресе қолайлы. Оның ковролин немесе кілемдер сияқты жұмсақ едендерді тазалауда қиындыққа тап болуы мүмкін. Егер роботты кілемде пайдалансаңыз, роботтың осы еден түрінде жұмыс істей алатынын көру

үшін, алғашында жанында тұрыңыз. Сондай-ақ, роботты қара және жылтыр қатты едендерде пайдаланғанда қадағалау қажет.

Робот қалай тазалайды

Тазалау жүйесі

Роботта едендерді тиімді тазалауға арналған 3 кезеңді тазалау жүйесі бар.

- Екі бүйірлік щетка роботтың бұрыштарды және қабырғалардың бойын тазалауына көмектеседі. Сондай-ақ, олар едендегі кірді тазалауға және оны сору саңылауына (сурет 3) қарай жылжытуға көмектеседі.
- Роботтың сору қуаты кірді тартып алады және оны сору саңылауы арқылы шаң контейнеріне (сурет 4) тасымалдайды.
- FC8796 және FC8794 түрлері қатты еденді жуатын роботқа тіркелетін жуу саптамасымен келеді.

Тазалау үлгілері

Авто тазалау режимінде робот бөлменің әр аумағын оңтайлы тазалау үшін тазалау үлгілерінің автоматты реттілігін пайдаланады. Оған пайдаланылатын тазалау үлгілері:

- 1 Аралас үлгі (сурет 5)
- 2 Қабырға бойымен жүретін үлгі (сурет 6)
- 3 Дақты тазалау үлгісі (сурет 7)

Авто тазалау режимінде робот осы үлгілерді бекітілген реттілікпен пайдаланады: аралас үлгі, қабырға бойымен жүретін үлгісі және дақ тазалау үлгісі.

Робот осы үлгілер реттілігін аяқтағанда, қайтадан аралас үлгімен қозғала бастайды. Робот қайта зарядталатын батарея таусылғанша немесе қолмен өшіргенше, бөлмені тазалау үшін осы үлгілер реттілігін пайдалануды жалғастырады.

Ескерту: Сондай-ақ, қашықтан басқару құралында (көріңіз ' ') тиісті түймені басу арқылы әр режимді жеке-жеке таңдауға болады.

Робот биіктіктегі айырмашылықтардан қалай аулақ жүреді

Роботтың түбінде бес құлау датчигі бар. Ол осы құлау датчиктерін баспалдақтар сияқты биіктіктегі айырмашылықтарды анықтау және аулақ жүру үшін пайдаланады.

Ескерту: Роботтың биіктік айырмашылығы жиегінен аздап шығып қозғалуы қалыпты, өйткені алдыңғы құлау датчигі буфердің артында орналасқан.

Абайлаңыз: Кейбір жағдайларда құлау датчиктері баспалдақтарды немесе басқа биіктік айырмашылығын уақытылы анықтамауы мүмкін. Сондықтан бірінші рет пайдаланғанда және баспалдақтардың немесе басқа биіктік айырмашылығының жанында пайдаланғанда, роботты мұқият бақылаңыз. Робот биіктік айырмашылықтарын дұрыс (көріңіз 'Робот тазалау') анықтауын жалғастыруы үшін, құлау датчиктерін жүйелі түрде тазалап тұру маңызды.

Бірінші рет пайдалану алдында

Бүйірлік щеткаларды бекіту

- 1 Бүйірлік щеткаларды орамынан шығарыңыз және роботты үстелде немесе еденде аударыңыз.
- 2 Бүйірлік щеткаларды робот (сурет 8) түбіндегі біліктерге салыңыз.

Ескерту: Бүйірлік щеткаларды тиісінше бекітіңіз. Олар сырт етіп орнына түскенше, оларды білікке қарай басыңыз.

Батареяларды қашықтан басқару құралына салу

Қашықтан басқару құралы екі АА батареясымен жұмыс істейді.

- 1 Құлақшаны (1) басып батарея бөлімі қақпағының (2) құлпын ашып, батарея бөлімі қақпағын (сурет 9) шешіңіз.
- 2 Екі АА батареясын (сурет 10) салыңыз.

Ескерту: – және + полюстері дұрыс бағытта екендігін тексеріңіз.

- 3 Батарея бөлімінің қақпағын қайта тіркеу үшін, алдымен, бөлім ойығындағы саңылауға (1) шығыңқы жерін салып, сырт етіп (сурет 11) құлыпталғанша қақпақты (2) басыңыз. Қашықтан басқару құралы енді пайдалануға дайын.

Пайдалануға дайындау

Қондырма станцияны орнату

- 1 Адаптердің шағын тығынын қондырма станциядағы розеткаға (1) салып, адаптерді қабырға розеткасына (2) қосыңыз (сурет 12).
- 2 Қондырма станцияны қабырға жанында көлденең, тегіс еденге қойыңыз.

Ескерту: Кедергілер жоқ екенін немесе қондырма станцияның (сурет 13) алдында 150 см, оң жағында 30 см және сол жағында 100 см биіктік айырмашылықтары жоқ екенін тексеріңіз.

Зарядтау

- 1 Роботты розеткаға қосылған қондырма станцияға (сурет 14) қойыңыз.
- 2 Роботты (сурет 15) белсендіру үшін іске қосу/тоқтату түймесін басыңыз.
- 3 Іске қосу/тоқтату түймесі жыпылықтай (сурет 16) бастайды.
- 4 Қайта зарядталатын батарея толығымен зарядталғанда іске қосу/тоқтату түймесі үздіксіз жанады (сурет 17).

Бөлмені тазалау бағдарламасына дайындау

- Роботтың тазалау бағдарламасын іске қоспай тұрып, еденнен бүкіл бос (сурет 18) және сынғыш заттарды алыңыз.
- Роботтың оралып қалуын алдын алу үшін барлық кабельдерді, сымдарды және шнурларды алыңыз.
- Егер роботпен тазалау керек бөлмеде шашақтары бар кілем болса, роботтың шашағына кептелуін және шашағының зақымдалуын (сурет 19) алдын алу үшін шашақтарын кілем астына бүктеп қойыңыз.

Роботты пайдалану

Іске қосу және тоқтату

- 1 Қашықтан басқару құралындағы (сурет 20) іске қосу/тоқтату түймесін басыңыз.
- 2 Роботтағы іске қосу/тоқтату түймесі үздіксіз жанып, робот тазалауды бастайды (сурет 21).
- 3 Батарея заряды төмендегенше робот авто тазалау режимінде тазалайды. Авто тазалау режимінде ол аралас, қабырға бойымен және серіппелі қозғалыстар қайталанатын реттіліктерін орындайды.

- 4 Батарея қуаты азайғанда іске қосу/тоқтату түймесі жылдам жыпылықтай бастайды және робот зарядтау үшін (сурет 22) қондырма станцияны іздей бастайды.
- 5 Сонымен қатар, тазалау сеансын уақытша немесе толық тоқтату үшін іске қосу/тоқтату түймесін басуға болады. Егер іске қосу/тоқтату түймесін қайтадан бассаңыз және қайта зарядталатын батареяда әлі жеткілікті қуат бар болса, робот тазалауды авто тазалау режимінде жалғастырады.
- 6 Роботты қондырма станцияға қайта зарядталатын батарея заряды азаймай тұрып қайтару үшін қашықтан басқару құралындағы (сурет 23) қондырма станцияға орнату түймесін басыңыз.
- 7 Іске қосу/тоқтату түймесі жыпылықтай бастайды және робот қондырма станцияға оралады.

Ескерту: Егер роботты қондырма станциядан іске қоспаған болсаңыз, ол қайта зарядталатын батарея заряды азайғанда қондырма станцияға автоматты түрде оралмайды. Егер қайта зарядталатын батареяда әлі жеткілікті қуат бар болса, роботты қондырма станцияға қайтару үшін қашықтан басқару құралында қондырма станцияға қою түймесін басуға болады. Егер қайта зарядталатын батареяның қуаты толығымен таусылса, роботты қондырма станцияға қолмен қою керек.

Тазалау режимін таңдау

Бұл роботта әрқайсысын қашықтан басқару құралында тиісті түймені басу арқылы белсендіруге болатын үш жеке тазалау режимі бар.

Аралас режим

Бұл режимде робот бөлмені түзу және айқас қозғалыстардың (сурет 24) аралас үлгісімен тазалайды.

Қабырға бойымен жүру режимі

Бұл режимде робот қабырға бойындағы аумақты ерекше тазалау (сурет 25) үшін бөлменің қабырғаларының бойымен жүреді.

Дақ тазалау режимі

Осы режимде робот осы аймақты толығымен (сурет 26) тазалау үшін кішкентай аймаққа кездейсоқ өтеді.

Ескерту: Қолмен таңдалатын режимдер бірнеше минут қана белсенді болады. Одан кейін робот авто тазалау режиміне ауысады.

Қолмен жүргізу

Роботты қашықтан басқару құралындағы түймелермен қолмен жүргізуге болады.

- 1 Роботты бөлмеде (сурет 27) жүргізу үшін қашықтан басқару құралындағы іске қосу/тоқтату түймесінің үстіндегі және астындағы, әрі сол-оң жақтарындағы көрсеткі түймелерді пайдаланыңыз.

Ескерту: Роботты биіктік айырмашылықтары мен баспалдақтарға жақын жүргізу кезінде абай болыңыз.

Ескерту: Вакуумдау функциясы және бүйірлік щеткалар тек робот алға жүрген кезде жұмыс істейді. Сол жақ, оң жақ немесе артқы түймелер тек роботты басқаруға арналған.

24 сағаттық жоспарлағыш пайдалану

24 сағаттық жоспарлағышты қашықтан басқару құралымен белсендіруге болады. Робот күту режимінде екендігін және қондырма станцияға орналастырылмағанын тексеріңіз.

- 1 24 сағаттық жоспарлағышты белсендіру үшін қашықтан басқару құралынан 24 сағаттық жоспарлағыш түймесін басыңыз.

102 Қазақша

- 24 сағаттық жоспарлағышты белсендірген кезде дисплей бірнеше секунд сайын қысқа уақытқа жыпылықтай бастайды.
 - 24 сағаттық жоспарлағышты белсендіргеннен кейін 24 сағаттан кейін робот тазалау сеансын бастайды. 24 сағаттық жоспарлағышты өшірмейінше ол тазалау сеансын 24 сағат сайын бір уақытта бастайды.
- 2 24 сағаттық жоспарлағышты өшіру үшін 24 сағаттық жоспарлағыш түймесін басыңыз. Роботтың күту режимінде екендігін және 24 сағаттық жоспарлағыш енді белсенді еместігін көрсету үшін дисплей үздіксіз жанып тұрады.

Роботпен жуу

FC8796 және FC8794 түрлері қатты еденді жууға арналған жуу саптамасымен және жуу төсемесімен келеді.

Жуу төсемесін тіркеу

- 1 Жуу төсемесін суға малыңыз немесе жуу төсемесін ағын су астында сулаңыз. Еденге үйлесімді еден тазалағышқа қолжетімді бірнеше тамшыны қоса аласыз.
- 2 Сулы емес ылғалды екендігін тексеру үшін жуу төсемесін сығыңыз.
- 3 Жуу төсемесінің Velcro ілгектерін жуу саптамасының (сурет 29) Velcro ілгектерімен басумен ылғалды жуу төсемесін жуу саптамасына тіркеңіз.
- 4 Жуу саптамасының тіркеу тораптарын дөңгелектер артында орналасқан тіркеу тесіктеріне салыңыз. Одан кейін сырт еткен (сурет 30) дыбыс естігенше басыңыз.

Едендерді жуу саптамасымен тазалау

Ескерту: Қатты едендерді жуу саптамасымен тазалау үшін роботты бөлмедегі тазалау керек нүктеден іске қосу керек. Жуу төсемесі тіркеулі қондырма станциясынан роботты іске қосу мүмкін емес.

- 1 Роботты іске қосу үшін роботтағы іске қосу/тоқтату түймесін басыңыз.
 - Батарея заряды төмендегенше және робот тоқтағанша робот жууды жалғастырады.

Ескерту: Роботты қашықтан басқару құралындағы орнату түймесімен қондырма станцияға жіберу алдында немесе роботты қондырма станцияға қолмен орналастыру алдында жуу төсемесін және жуу саптамасын ажыратыңыз.

Жуу саптамасын ажырату

- 1 Жуу саптамасын ажырату үшін құлақшаны (1) басып, жуу саптамасын алу үшін (2) (сурет 31) жоғары тартыңыз.
- 2 Жуу төсемесін жуу саптамасын тартып шығарыңыз.
- 3 Жуу төсемесін тазалау үшін оны ең көбі 60°C температурада жұмсақ циклде жуу машинасында жуыңыз.

Дабыл сигналы

Егер тазалау кезінде роботта ақаулық туындаса (мысалы, не дөңгелек кептелсе немесе еденге тиемесе, не датчик еденді анықтай алмаса), дыбыс естисіз және робот тоқтайды. Роботты күту режиміне ауыстыру үшін іске қосу/тоқтату түймесін басып, дабыл сигналына себеп болған мәселені дөңгелекті құлыптайтын кедергіні жою, датчиктерді тазалау немесе роботты көтеру және басқа орынға салу сияқты әрекеттермен шешіңіз.

Тазалау және күту

Шаң контейнерін босату және тазалау

Іске қосу/тоқтату түймесі жыпылықтай бастаса, шаң контейнерін босатыңыз және тазалаңыз.

- 1 Шаң контейнері қақпағының тұтқасын жоғары тартып, шаң контейнерін шаң контейнері бөлімінен (сурет 32) көтеріп алыңыз.
- 2 Қақпақты (сурет 33) ашу үшін шаң контейнерінің бүйіріндегі құлақшаны тартып шығарыңыз.
- 3 Сүзгі бөлігін шаң контейнерінен (сурет 34) алыңыз.
- 4 Шаң контейнерін босату үшін (сурет 35) оны қоқыс шелегі үстінен сілкіңіз.
- 5 Шаң контейнерін жылы ағын су астында тазалай аласыз.

Абайлаңыз: Шаң контейнерін ыдыс жуу машинасында тазаламаңыз.

- 6 Сүзгілерді дұрыстап тазалау үшін сүзгінің екі жағында орналасқан құлақшаларды басумен сүзгіні алып, шаң сүзгісін EPA сүзгісінен шығарып алыңыз. Одан кейін EPA сүзгісін берілген тазалау щеткасымен (сурет 36) тазалаңыз.
- 7 Сүзгіні қайта жинақтап, EPA сүзгісін шаң сүзгісіне бекітіңіз. Одан кейін сүзгіні кері шаң контейнеріне (сурет 37) салыңыз.

Ескерту: Егер шаң контейнері ағын суда тазаланса, сүзгіні қайта салу алдында оны кептіріп алыңыз.

- 8 Қақпақты шаң контейнеріне салып, сырт етіп (сурет 38) орнына құлыпталғанын тексеріңіз.
- 9 Шаң контейнерін шаң контейнері бөліміне салып, шаң контейнері тұтқасын (сурет 39) бүктеңіз.

Абайлаңыз: Шаң контейнерінің ішінде сүзгі бар екенін үнемі тексеріңіз. Роботты шаң контейнерінің ішінде сүзгі болмай пайдалансаңыз, қозғалтқыш зақымдалуы мүмкін.

Робот тазалау

Жақсы тазалау өнімділігін сақтау үшін кейде құлау датчиктерін, дөңгелектерді және бүйірлік щеткаларды және сору саңылауын тазалап тұру керек.

- 1 Роботты еден бетіне аударыңыз.
- 2 Бүйірлік щеткаларды тазалау үшін щеткалардан ұстаңыз және біліктерден (сурет 40) тартып алыңыз.
- 3 Бүйірлік щеткаларды және бүйірлік щеткалар біліктерін берілген тазалау щеткасымен тазалаңыз.
- 4 Алдыңғы дөңгелек пен бүйірлік дөңгелектерден кірді немесе мамықты берілген тазалау щеткасымен жойыңыз.
- 5 Құлау датчиктерінен кірді немесе мамықты берілген тазалау щеткасымен жойыңыз.

Ескерту: Құлау датчиктерін жүйелі түрде тазалау керек. Құлау датчиктері лас болса, робот биіктік айырмашылықтарын немесе баспалдақтарды анықтамауы мүмкін.

- 6 Сору саңылауын тазалау үшін берілген тазалау щеткасын пайдаланыңыз.
- 7 Бүйірлік щеткаларда және роботтың түбінде еденді зақымдауы мүмкін үшкір заттардың бар-жоғын тексеріңіз.

Ауыстыру

Қосалқы құрылғыларға тапсырыс беру

Қосалқы құрылғылар немесе қосалқы бөлшектер сатып алу үшін, www.shop.philips.com/service сайтына кіріңіз немесе Philips дилеріне барыңыз. Сонымен қатар, еліңіздегі Philips тұтынушыларға

қызмет көрсету орталығына хабарласыңыз (байланыс мәліметтерін дүниежүзілік кепілдік парақшасынан қараңыз).

Сүзгіні ауыстыру

Егер өте ластанса немесе зақымдалса (көріңіз 'Шаң контейнерін босату және тазалау'), EPA сүзгісін ауыстырыңыз. Жаңа EPA сүзгісін алу үшін, www.philips.com/support торабына өтіңіз.

Бүйірлік щеткаларды ауыстыру

Тиісті тазалау нәтижелерін қамтамасыз ету үшін бүйірлік щеткаларды біраз уақыттан кейін ауыстырыңыз.

Ескерту: Тозу немесе зақым белгілерін байқағанда, бүйірлік щеткаларды міндетті түрде ауыстырыңыз. Сондай-ақ, бүйірлік щеткалардың екеуін де бір уақытта ауыстыру ұсынылады. Бүйірлік щеткаларды алу үшін, www.philips.com/support торабына өтіңіз.

- 1 Бүйірлік щеткаларды ауыстыру үшін ескі бүйірлік щеткаларды қылдарынан ұстап, біліктерінен тартып алыңыз.
- 2 Жаңа бүйірлік щеткаларды біліктерге итеріңіз.

Қайта зарядталатын батареяны ауыстыру

Қайта зарядталатын батареяны тек білікті қызмет инженерлері ауыстыруы мүмкін. Енді қайта зарядтау мүмкін болмағанда немесе қуаты жылдам таусыла бастағанда батареясын ауыстыру үшін роботты өкілетті Philips қызмет орталығына апарыңыз. Байланыс мәліметтерін дүниежүзілік кепілдік парақшасынан еліңіздегі Philips тұтынушыларға қызмет көрсету орталығынан таба аласыз.

Қашықтан басқару құралының батареяларын ауыстыру

- 1 Құлақшаны (1) басып батарея бөлімі қақпағының (2) құлпын ашып, батарея бөлімі қақпағын (сурет 9) шешіңіз.
- 2 Бос AA батареяларын батарея бөлімінен алыңыз.
- 3 Екі жаңа AA батареясын (сурет 10) салыңыз.

Ескерту: - және + полюстері дұрыс бағытта екендігін тексеріңіз.

- 4 Батарея бөлімінің қақпағын қайта тіркеу үшін, алдымен, бөлім ойығындағы саңылауға (1) шығыңқы жерін салып, сырт етіп (сурет 11) құлыпталғанша қақпақты (2) басыңыз. Қашықтан басқару құралы енді пайдалануға дайын.

Ескерту: Бос алынбалы батареяларды еліңіздегі жергілікті ережелерге сәйкес жойыңыз.

Қайта зарядталатын батареяларды алу

Абайлаңыз: Құрылғыны тастау кезінде қайта зарядталатын батареяны ғана алып тастаңыз. Батареяны алып тастау алдында оның толығымен бос екендігін тексеріңіз.

Қайта зарядталатын батареяны шығару үшін төмендегі қадамдарды орындаңыз. Сонымен қатар, қайта зарядталатын батареяны шығару үшін роботты өкілетті Philips қызмет орталығына апарыңыз. Еліңіздегі жақын қызмет орталығы мекенжайы үшін Philips тұтынушыларға қызмет көрсету орталығына хабарласыңыз.

- 1 Алу және қоқысқа лақтыру алдында зарядының толығымен таусылуы үшін роботты батарея таусылғанша жұмыс істетіңіз.
- 2 Батарея бөлімінің бұрандаларын босатып, қақпағын (сурет 45) шешіңіз.

- 3 Қайта зарядталатын батареяны көтеріп, оны ажыратыңыз (сурет 46).
- 4 Робот пен қайта зарядталатын батареяны электрлік және электрондық қалдық жинау орнына апарыңыз.

Ақаулықтарды жою

Бұл тарауда құрылғыда жиі кездесетін мәселелер аталып өтеді. Төмендегі ақпараттың көмегімен мәселені шеше алмасаңыз, жиі қойылатын сұрақтар тізімін көру үшін www.philips.com/support торабына кіріңіз немесе еліңіздегі Тұтынушыларды қолдау орталығына хабарласыңыз.

Мәселе	Ықтимал себеп	Шешім
Іске қосу/тоқтату түймесін басқанда, робот тазалауды бастамайды.	Қайта зарядталатын батарея таусылған.	Қайта зарядталатын батареяны (көріңіз 'Пайдалануға дайындау') зарядтаңыз.
Түймелердің бірін басқан кезде робот жауап бермейді.	Робот қондырма станциясын таба алмады және батарея заряды таусылды.	Роботты розеткаға қосылған қондырма станцияға қойыңыз. Бірнеше секундтан кейін роботтан дыбыстық сигнал шығып, дисплей жанады.
Робот сигнал беріп тоқтайды.	Дөңгелектердің біреуі немесе екеуі де тұрып қалған.	Іске қосу/тоқтату түймесін басыңыз. Дөңгелек аспасының айналасында ұсталып қалған мамықты, шашты, жіптерді немесе сымдарды кетіріңіз.
	Бүйірлік щеткалардың біреуі немесе екеуі де тұрып қалған.	Бүйірлік щеткаларды (көріңіз 'Робот тазалау') тазалаңыз.
	Робот тазалау кезінде көтерілді.	Іске қосу/тоқтату түймесін басыңыз. Роботты еденге қойыңыз. Одан кейін робот тазалауды жалғастыруы үшін іске қосу/тоқтату түймесін басыңыз.
Робот дұрыстап тазаламайды.	Бір немесе екі бүйірлік щеткалардың қылшықтары майысқан.	Щетканы немесе щеткаларды біраз уақытқа суға салып қойыңыз. Егер бұл талшықтардың дұрыс пішінін қалпына келтірмесе, бүйірлік щеткаларды (көріңіз 'Бүйірлік щеткаларды ауыстыру') ауыстырыңыз.
	Шаң контейнеріндегі сүзгі лас.	Сүзгіні бөлшектеңіз. Шаң сүзгісі мен EPA сүзгісін қылдары жұмсақ тіс щеткасымен тазалаңыз. Сонымен қатар, шаң сүзгісін ағын су астында шая аласыз.
		Егер EPA сүзгісін тазалау еш көмектеспесе, сүзгіні жаңа біреуімен ауыстырыңыз. EPA сүзгісін жылына кемінде бір рет ауыстыруға кеңес береміз.
	Шаң контейнерінің түбіндегі сору саңылауы бітелген.	Сору саңылауын (көріңіз 'Робот тазалау') тазалаңыз.
	Алдыңғы дөңгелекте шаш немесе басқа кір кептелген.	Алдыңғы дөңгелекті (көріңіз 'Робот тазалау') тазалаңыз.

Мәселе	Ықтимал себеп	Шешім
	Робот өте күңгірт немесе жылтыраған бетті тазалауда, бұл құлау датчиктерін іске қосады. Робот әдеттен тыс үлгімен қозғалады.	Іске қосу/тоқтату түймесін басып, одан кейін роботты еденнің ашық түсті бөлігіне жылжытыңыз. Егер ашық түсті едендерде мәселе қайталанса, www.philips.com/support сайтына өтіңіз немесе еліңіздегі тұтынушыға күтім көрсету орталығына хабарласыңыз.
	Робот күн сәулесі шамалы көптеу түсетін еденді тазалауда. Бұл құлаудан қорғау датчиктерін іске қосып, робот әдеттен тыс үлгімен қозғалады.	Күн жарығы бөлмеге түспеуі үшін перделерді жабыңыз. Сонымен қатар, күн сәулесі шамалы ашық кезде тазалауды бастауға болады.
Қайта зарядталатын батареяны зарядтау мүмкін емес немесе қуаты өте тез таусылады.	Қайта зарядталатын батареяның пайдалану мерзімі аяқталды.	Қайта зарядталатын батарея Philips қызмет көрсету орталығымен (көріңіз 'Қайта зарядталатын батареяны ауыстыру') ауыстырылуы керек.
Робот шеңберлерден өтеді.	Робот дақ тазалау режимінде.	Бұл — қалыпты әрекет. Еденді толығымен тазалағаннан кейін көп кір анықталса, дақ тазалау режимін белсендіруге болады. Сонымен қатар, бұл - авто тазалау режимінің бөлігі. Шамамен бір минуттан кейін робот қалыпты тазалау үлгісін жалғастырады. Сонымен қатар, қашықтан басқару құралында басқа тазалау режимін таңдаумен дақ тазалау режимін тоқтатуы мүмкін.
		Сонымен қатар, қашықтан басқару құралында басқа тазалау режимін таңдаумен дақ тазалау режимін тоқтатуы мүмкін.
Робот қондырма станцияны таба алмайды.	Роботтың қондырма станциясына өтуіне жеткілікті бөлме жоқ.	Қондырма станцияның (көріңіз 'Қондырма станцияны орнату') басқа орнын табуға әрекет жасаңыз.
	Робот әлі де белсенді іздеуде.	Роботтың қондырма станциясына оралуына шамамен 20 минут беріңіз.
	Робот қондырма станциясынан басталмады.	Егер тазалау сеансынан кейін роботты қондырма станциясына қайтару керек болса, қондырма станциядан іске қосыңыз.

Робот шаң сорғыш

Өндіруші: "Филипс Консьюмер Лайфстайл Б.В.", Туссендиепен 4, 9206 АД, Драختен, Нидерланды

Ресей және Кеңестік Одақ территориясына импорттаушы: "ФИЛИПС" ЖШҚ, Ресей Федерациясы, 123022 Мәскеу қаласы, Сергей Макеев көшесі, 13-үй, тел. +7 495 961-1111

FC8796/01, FC8794/01, FC8792/01: 16 В - 0.9 А

Кірістірілген батареяны (Li-Ion): 10,8 В

Тамақтану ZD12D160090EU Кіру параметрлері: 100-240В 50/60Гц 0,5А; Шығу параметрлері: 16В
0,9А

Тұрмыстық қажеттіліктерге арналған

Қытайда жасалған

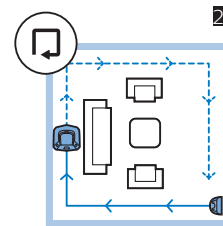
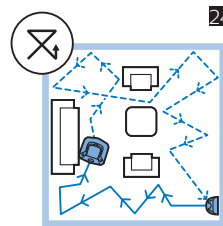
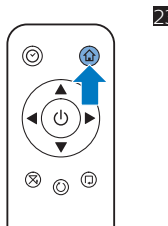
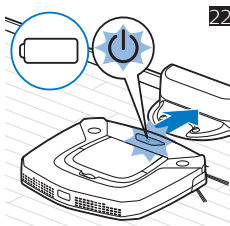
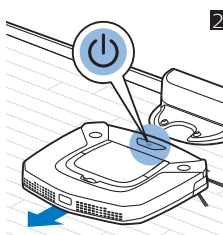
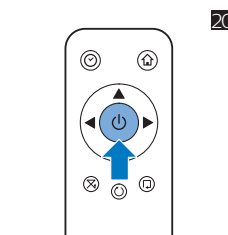
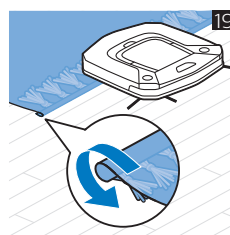
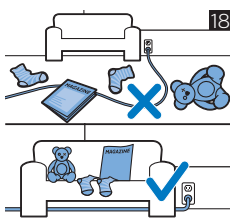
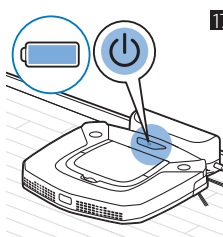
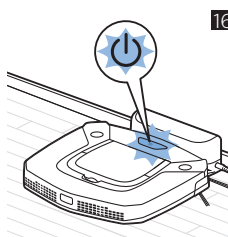
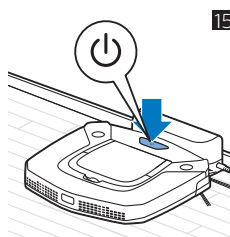
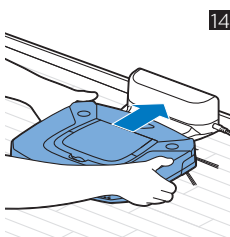
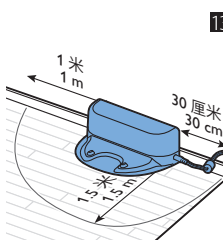
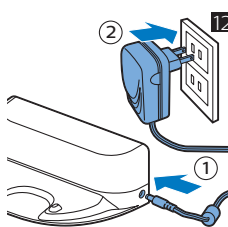
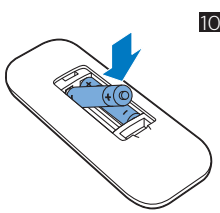
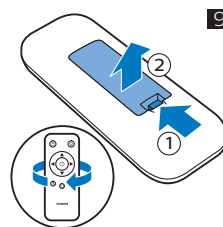
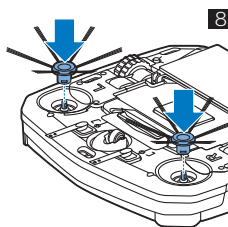
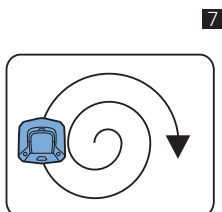
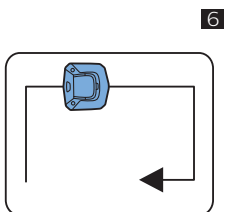
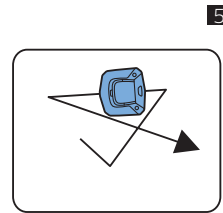
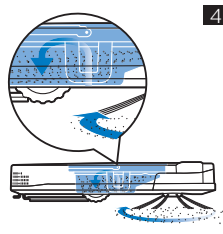
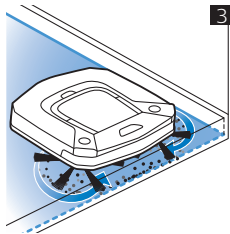
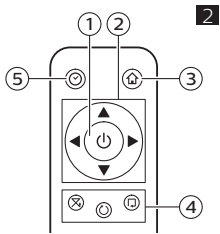

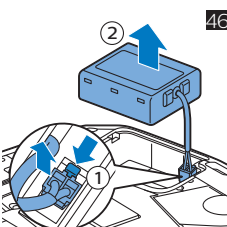
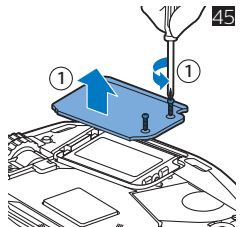
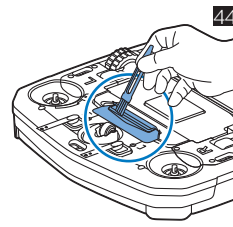
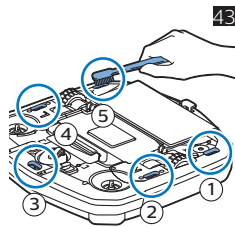
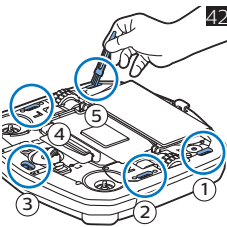
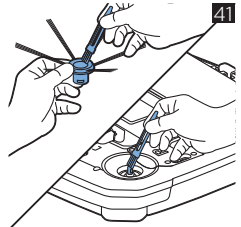
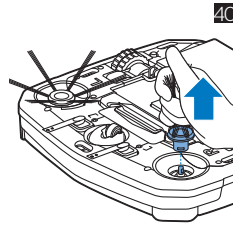
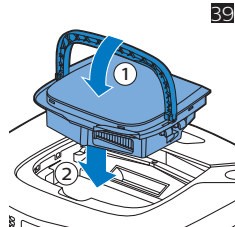
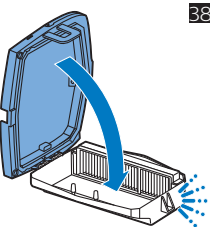
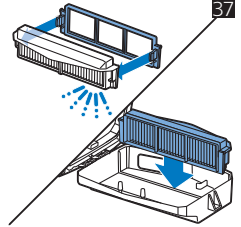
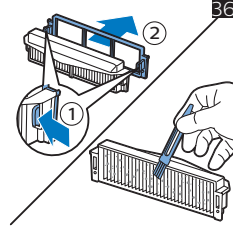
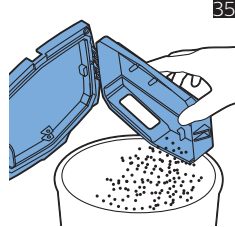
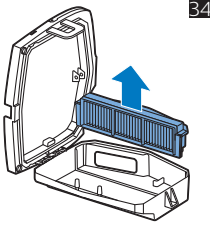
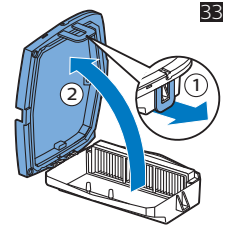
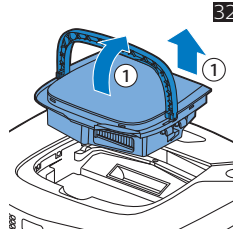
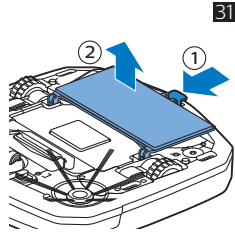
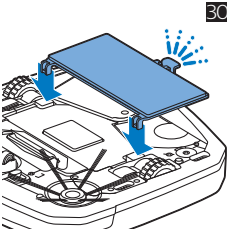
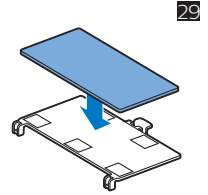
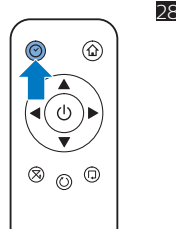
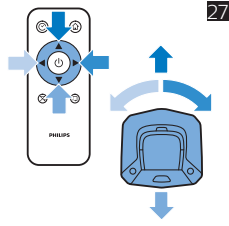
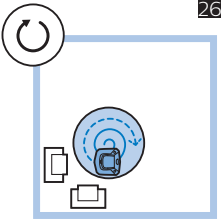

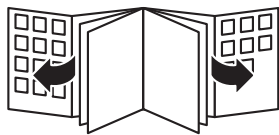



4222.003.4325.2



>75% recycled paper
>75% papier recyclé