

RU

**ПОДРОБНАЯ ИНСТРУКЦИЯ
ПО ЭКСПЛУАТАЦИИ
КОМБИНИРОВАННОЙ ПЛИТЫ**

gorenje

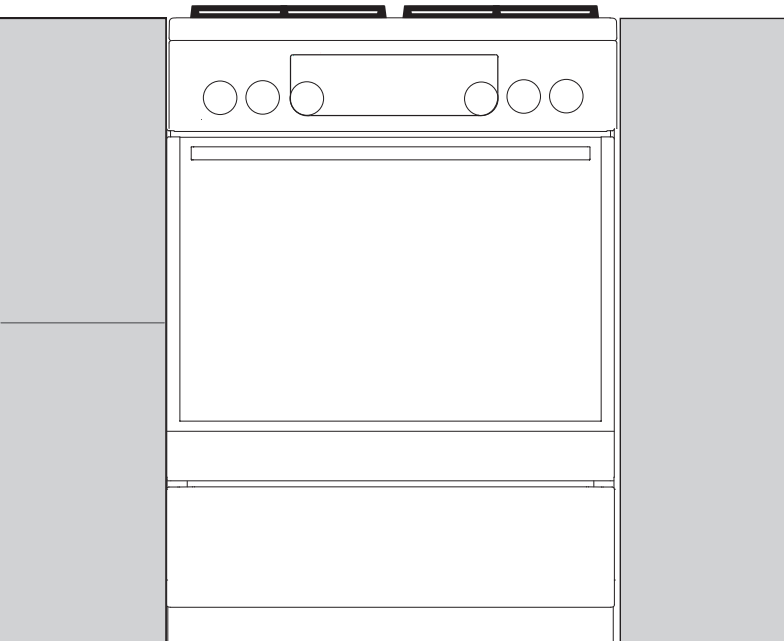
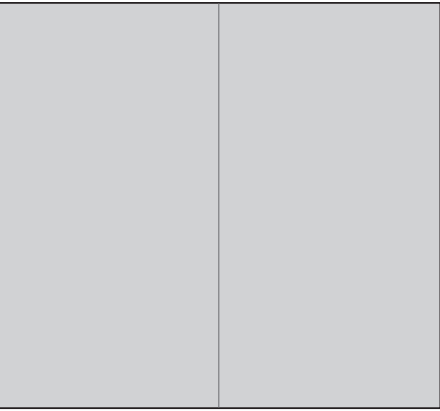

FK6A...
FM6A...

Благодарим Вас за доверие и поздравляем с приобретением нового прибора.

Для более удобного и простого пользования прибором мы подготовили подробную инструкцию по эксплуатации. Она поможет Вам быстрее познакомиться с новым прибором.

Проверьте, что Вы получили прибор без повреждений. При обнаружении повреждений обратитесь в торговую организацию, где Вы приобрели прибор.

Данная инструкция действительна, если на приборе имеется символ страны. Если символ отсутствует, следуйте техническим указаниям по настройке прибора в соответствии с требованиями вашей страны.

Подключение прибора должно соответствовать действующим предписаниям. Помещение, в котором используется прибор, должно хорошо проветриваться. Перед подключением и использованием прибора внимательно прочитайте инструкцию.

Инструкцию по эксплуатации Вы также можете найти на нашем сайте:

<http://www.gorenje.com>



важная информация



совет, примечание

СОДЕРЖАНИЕ

4 МЕРЫ БЕЗОПАСНОСТИ 8 Перед подключением прибора 9 КОМБИНИРОВАННАЯ ПЛИТА 13 Панель управления 14 Технические данные, шильд прибора	ВВЕДЕНИЕ
15 ПОЛЬЗОВАНИЕ ПРИБОРОМ 15 Перед первым использованием 15 Варочная поверхность (в зависимости от модели) 18 Духовка 21 Установка параметров работы духовки 23 Дополнительные функции духовки 25 Пуск приготовления 25 Выключение духовки 26 Описание режимов нагрева и таблицы приготовления	ПОЛЬЗОВАНИЕ ПРИБОРОМ
41 ОЧИСТКА И ОБСЛУЖИВАНИЕ 42 Стандартная очистка духовки 42 Газовые горелки 43 Очистка духовки с помощью функции aquaclean 44 Установка и очистка съемных и телескопических направляющих 45 Установка и очистка каталитических вкладышей 46 Очистка потолка духовки 47 Снятие и установка дверцы духовки 50 Снятие и установка стекла дверцы 52 Замена лампочки освещения	ОЧИСТКА И ОБСЛУЖИВАНИЕ
53 ТАБЛИЦА ОШИБОК И НЕИСПРАВНОСТЕЙ	УСТРАНЕНИЕ НЕИСПРАВНОСТЕЙ
55 УСТАНОВКА И ПОДКЛЮЧЕНИЕ 61 ТАБЛИЦА ФОРСУНОК 63 УТИЛИЗАЦИЯ 64 КОНТРОЛЬНЫЕ БЛЮДА	ДОПОЛНИТЕЛЬНАЯ ИНФОРМАЦИЯ



МЕРЫ БЕЗОПАСНОСТИ

ВНИМАТЕЛЬНО ОЗНАКОМЬТЕСЬ С ИНСТРУКЦИЕЙ И СОХРАНИТЕ ЕЕ ДЛЯ ДАЛЬНЕЙШЕГО ИСПОЛЬЗОВАНИЯ!

Допускается использование прибора детьми старше восьми лет и людьми с ограниченными физическими, двигательными и психическими способностями, а также людьми, не имеющими достаточного опыта или знаний для его использования, только под присмотром или если они были обучены пользованию прибором и осознают возможную опасность, связанную с неправильной эксплуатацией прибора. Не позволяйте детям играть с прибором! Дети могут очищать и осуществлять обслуживание прибора только под присмотром!

ПРЕДУПРЕЖДЕНИЕ! Во время работы прибор и его доступные части сильно нагреваются. Будьте осторожны, не прикасайтесь к горячим деталям. Дети младше восьми лет должны постоянно находиться под присмотром!

ПРЕДУПРЕЖДЕНИЕ! Во время работы доступные части прибора могут сильно нагреваться. Следите, чтобы дети не находились вблизи прибора!

Во время работы прибор сильно нагревается. Не прикасайтесь к нагревательным элементам духовки.

ПРЕДУПРЕЖДЕНИЕ! Опасность возгорания! Не используйте варочную поверхность для хранения предметов!

ПРЕДУПРЕЖДЕНИЕ! Постоянно следите за приготовлением блюд с использованием масла и жира, так как существует опасность возгорания. Если произошло возгорание, НЕ тушите пламя водой. Выключите прибор, накройте посуду крышкой или влажным полотенцем.

ПРЕДУПРЕЖДЕНИЕ! Следите за приготовлением. Постоянно контролируйте приготовление, если оно длится короткое время.

ПРЕДУПРЕЖДЕНИЕ! Перед заменой лампочки освещения проверьте, чтобы прибор был отключен от электропитания. Опасность удара электрическим током!

ПРЕДУПРЕЖДЕНИЕ! Прибор предназначен для приготовления пищи. Не используйте его для других целей, например, для обогрева помещений.

Прибор не предназначен для подключения к внешнему таймеру и блоку дистанционного управления.

ПРЕДУПРЕЖДЕНИЕ! Используйте защитные экраны варочной поверхности, разработанные производителем прибора, рекомендованные производителем в инструкции по эксплуатации к прибору или поставляемые в комплекте прибора. Использование несоответствующих защитных экранов может привести к несчастному случаю.

ПРЕДУПРЕЖДЕНИЕ! Если стекло варочной поверхности треснуло или разбилось, отключите прибор от электросети во избежание удара электрическим током.

Переключатели конфорок установите в нерабочее положение, выкрутите предохранитель или выключите питание на электрощитке квартиры или дома, чтобы прибор был полностью обесточен.

Не пользуйтесь прибором, если стекло дверцы духовки разбилось или треснуло. Обратитесь в сервисный центр.

Для подключения прибора используйте кабель типа H05W-F5G1,5 с сечением не менее 5 x 1,5 мм² или с лучшими характеристиками. Монтаж кабеля и подключение прибора к электросети может производить только специалист сервисного центра.

Прибор устанавливается непосредственно на пол, без использования дополнительных подставок.

Не кладите на индукционные конфорки металлические предметы, например, противни, крышки, столовые и кухонные приборы, так как они могут сильно нагреться.

После завершения приготовления выключите конфорку с помощью панели управления. Нельзя полагаться только на систему распознавания посуды.

Для очистки стекла дверцы духовки и стеклянной крышки варочной поверхности не используйте абразивные чистящие средства и острые металлические скребки, так как они могут повредить поверхность и привести к растрескиванию стекла.

Во избежание перегрева запрещается устанавливать прибор за декоративной дверцей.

Для очистки прибора не используйте очистители высокого давления и пароструйные очистители, так как это может вызвать короткое замыкание и привести к удару электрическим током.

Во избежание опасных ситуаций замену присоединительного кабеля может производить только специалист сервисного центра.



- ВНИМАНИЕ! Возможно опрокидывание.



- ПРЕДУПРЕЖДЕНИЕ! Для предотвращения опрокидывания прибор можно закрепить с помощью специального кронштейна. Следуйте указаниям по установке кронштейна.

Допускается использование зонда, предназначенного только для данного прибора.

Прежде чем оторвать крышку, убедитесь, что она чистая и на ней нет жидкости. Прибор может быть оборудован металлической или стеклянной крышкой. Закрывать крышку можно после того, как конфорки полностью остынут.

Прибор должен быть подключен к стационарной электропроводке с соблюдением правил электромонтажа.

Прибор должен быть подключен к стационарной электропроводке со встроенным размыкающим устройством. Подключение должно соответствовать правилам электромонтажа.

Прибор предназначен для использования в домашнем хозяйстве. Не используйте его для других целей, например, для обогрева помещений, сушки домашних животных, бумаги, текстиля, трав, так как это может привести к травмам или пожару.

Подключение к источнику газа может производить только квалифицированный специалист, имеющий официальное разрешение местного газоснабжающего предприятия, или специалист авторизованного сервисного центра. Необходимо соблюдать действующие предписания и условия подключения местного газоснабжающего предприятия.

Неквалифицированное подключение и ремонт могут привести к взрыву, короткому замыканию и удару электрическим током и, как следствие, стать причиной тяжелых телесных повреждений и привести к повреждению прибора. Данные работы может производить только авторизованный специалист.

Перед установкой и подключением убедитесь, что местные условия подключения (вид и давление газа) соответствуют настройкам прибора.

Параметры настройки газа прибора указаны на шильде прибора.

Прибор не оборудован подключением к устройству отвода продуктов сгорания. Прибор должен быть установлен и подключен в соответствии с действующими предписаниями. Особое внимание следует уделить обеспечению достаточной вентиляции.

Прибор относится к классу 2/1. Прибор можно устанавливать вплотную между кухонными шкафами. С одной стороны на расстоянии не менее 10 сантиметров может находиться кухонный шкаф, превышающий высоту прибора, или стена. С другой стороны может находиться кухонный шкаф только одинаковой высоты. Следите, чтобы детали горелки были правильно собраны.

Не устанавливайте прибор вблизи мощных источников тепла, например, печей на твердом топливе, так как высокая температура может привести к повреждению прибора.

Перекройте поступление газа вентилем, если вы не будете пользоваться горелками длительное время (например, во время отпуска).

Шарнир дверцы при нагрузке может повредиться.
Не ставьте тяжелую посуду на открытую дверцу.
Не опирайтесь на дверцу при очистке прибора.
Не наступайте на открытую дверцу и не разрешайте детям сидеть на ней.

Использование прибора безопасно как с направляющими для противней, так и без них.

Во избежание опасных ситуаций замену присоединительного кабеля может производить только специалист сервисного центра.

Если вы почувствовали запах газа в помещении:

- перекройте поступление газа вентилем на газовом стояке или баллоне,
- погасите любой огонь, в том числе табачные изделия,
- не включайте электроприборы и освещение,
- хорошо проветрите помещение (откройте окна!),
- немедленно свяжитесь с сервисным центром или газоснабжающим предприятием.

Не выстилайте духовку алюминиевой фольгой, не ставьте противни и другую посуду на дно камеры, так как это препятствует циркуляции воздуха, надлежащему приготовлению пищи и может повредить эмаль духовки.

Во время работы дверца прибора сильно нагревается. Для дополнительной защиты дверца оборудована третьим стеклом, которое снижает температуру поверхности внешнего стекла дверцы (в некоторых моделях).

Шарнир дверцы при нагрузке может повредиться.
Не ставьте тяжелую посуду на открытую дверцу.
Не опирайтесь на дверцу при очистке прибора.
Не наступайте на открытую дверцу и не разрешайте детям сидеть на ней.

Не закрывайте и не загромождайте вентиляционные отверстия!

ВНИМАНИЕ! Во время работы газовых горелок в помещении увеличивается образование тепла и влаги, повышается содержание продуктов сгорания. Обеспечьте достаточную вентиляцию помещения во время использования прибора. Оставьте открытыми естественные вентиляционные отверстия или установите механическое вентиляционное устройство (вытяжку).

При длительном использовании прибора необходима дополнительная вентиляция (откройте окно) или более эффективная вентиляция (увеличьте скорость работы вытяжки).

Прибор тяжелый, поэтому перемещение прибора должно производить не менее двух человек.

Возможные несоответствия в цветовых оттенках между различными приборами или компонентами в пределах одной производственной линии могут возникать по причине различных факторов, таких как различные углы обзора, цвет фона, материалы и освещение в помещении.

ПЕРЕД ПОДКЛЮЧЕНИЕМ ПРИБОРА



Перед подключением прибора внимательно прочитайте инструкцию по эксплуатации. Гарантия на неисправности, связанные с неправильным монтажом, подключением и использованием прибора, не распространяется.

КОМБИНИРОВАННАЯ ПЛИТА

ОПИСАНИЕ ПРИБОРА И ОБОРУДОВАНИЯ (в зависимости от модели)

Инструкция разработана для разных моделей, поэтому может включать функции и оборудование, которых нет в вашем приборе.

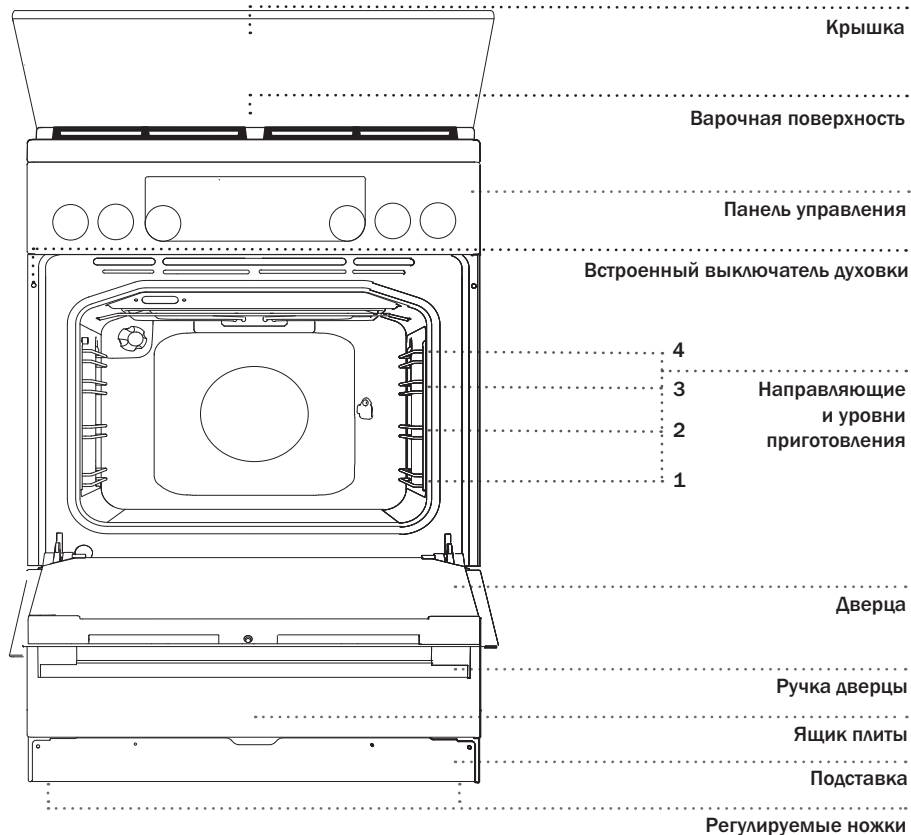

КРЫШКА ПЛИТЫ

Прежде чем оторвать крышку, убедитесь, что она чистая и на ней нет жидкости. Прибор может быть оборудован металлической или стеклянной крышкой. Закрыть крышку можно после того, как конфорки полностью остынут.



Символ на изделии или его упаковке означает, что стеклянная крышка при нагреве может треснуть. Перед тем как закрыть крышку, выключите все горелки и подождите, пока варочная поверхность остынет.

ЯЩИК ПЛИТЫ



Не храните в ящике горючие, взрывоопасные и нетермостойкие предметы (например, бумагу, тряпки, пакеты, чистящие средства и аэрозоли). Опасность возгорания!

УТАПЛИВАЕМЫЕ ПЕРЕКЛЮЧАТЕЛИ

Нажмите на переключатель, чтобы он вышел из гнезда, затем, поворачивая, установите переключатель в необходимое положение.



По окончании работы обязательно установите переключатель в выключенное (нерабочее) положение и «утопите» его.

ЛАМПОЧКИ-ИНДИКАТОРЫ

Желтая лампочка-индикатор светится при любой включенной функции прибора.

Красная лампочка-индикатор светится при включенных нагревательных элементах в духовке и гаснет при достижении установленной температуры.

Если переключатель установлен на какой-либо режим, его шкала подсвечивается.

Освещение духовки включается автоматически при выборе режима работы.

СЪЕМНЫЕ НАПРАВЛЯЮЩИЕ

Съемные направляющие имеют 4 уровня (отсчет уровней производится снизу вверх).

Приготовление на гриле производится на 3-м и 4-м уровнях.

ТЕЛЕСКОПИЧЕСКИЕ НАПРАВЛЯЮЩИЕ

Телескопические направляющие устанавливаются на 2-м, 3-м и 4-м уровне и имеют два варианта исполнения: частично выдвигаемые и полностью выдвигаемые.

РЕЛЬЕФНЫЕ НАПРАВЛЯЮЩИЕ

Рельефные направляющие представляют собой выемки на боковых стенках духовки, в которые вставляются противни и решетки.

ВСТРОЕННЫЙ ВЫКЛЮЧАТЕЛЬ

При открывании дверцы работающего прибора встроенные выключатели отключают вентилятор и все нагревательные элементы и снова включают их после закрытия дверцы.

ОХЛАЖДАЮЩИЙ ВЕНТИЛЯТОР

Прибор оборудован охлаждающим вентилятором, который охлаждает корпус и панель управления прибора. Для дополнительного охлаждения вентилятор продолжает работать еще некоторое время после выключения прибора.

ОБОРУДОВАНИЕ (в зависимости от модели)

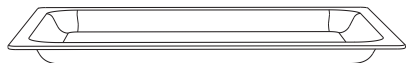

СТЕКЛЯННЫЙ ПРОТИВЕНЬ используется для приготовления на всех режимах нагрева, а также может служить в качестве сервировочного подноса.



РЕШЕТКА используется для приготовления продуктов под грилем, также на нее можно ставить посуду и противни с блюдом.



В передней части решетки имеются ограничители, поэтому при извлечении немного приподнимайте решетку спереди.

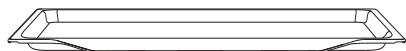

Используйте **ПРОТИВЕНЬ** для приготовления всех видов мяса, рыбы и овощей, а также для улавливания капель при приготовлении пищи на решетке.

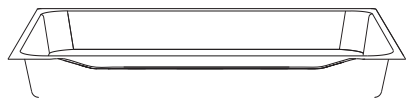

ГЛУБОКИЙ ПРОТИВЕНЬ предназначен для запекания мяса и приготовления сочной выпечки. Также может использоваться для сбора жира и мясного сока.



При приготовлении глубокий противень нельзя устанавливать на 1-й уровень, кроме случаев использования глубокого противня для сбора жира и мясного сока при приготовлении на гриле или вертеле.

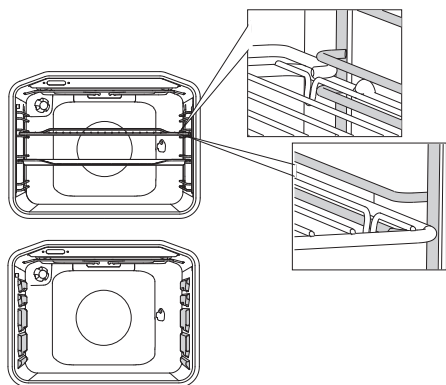

При съемных направляющих устанавливайте решетку и противни точно между двумя прутками одного уровня.

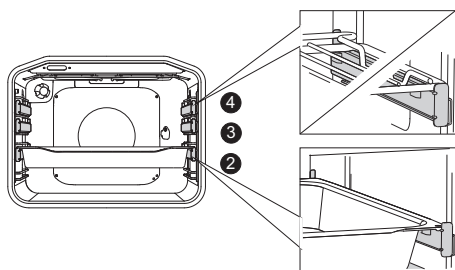

Чтобы установить противень или решетку на телескопические направляющие, выдвиньте пару направляющих необходимого уровня, установите противень или решетку и задвиньте направляющие в духовку до конца.



Убедитесь, что телескопические направляющие задвинуты в духовку до конца, и закройте дверцу.

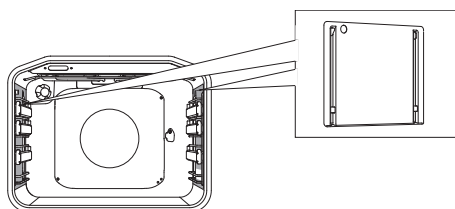

КАТАЛИТИЧЕСКИЕ ВКЛАДЫШИ предотвращают оседание жира на боковых стенках духовки.



ВЕРТЕЛ предназначен для запекания крупных кусков мяса и птицы. В комплект вертела входят рамка, вертел с вилками и винтами и съемная ручка.



Во время работы прибор и его доступные части сильно нагреваются. Используйте кухонные рукавицы или прихватки!

ПАНЕЛЬ УПРАВЛЕНИЯ

(в зависимости от модели)

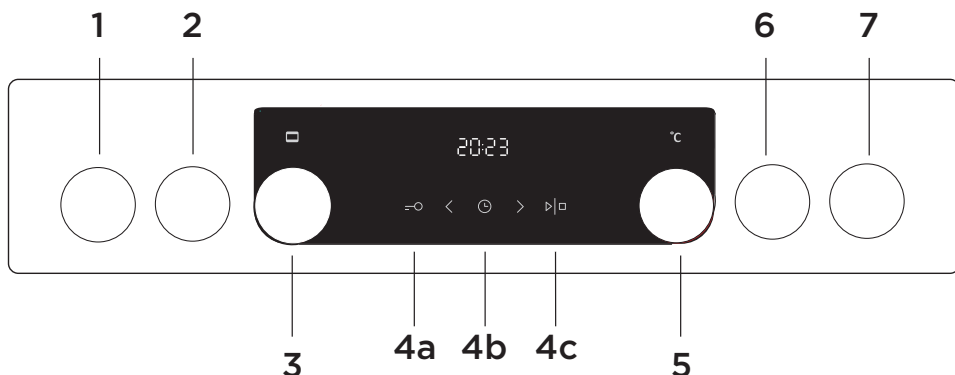

- 1 ПЕРЕКЛЮЧАТЕЛЬ ПЕРЕДНЕЙ ЛЕВОЙ КОНФОРКИ
- 2 ПЕРЕКЛЮЧАТЕЛЬ ЗАДНЕЙ ЛЕВОЙ КОНФОРКИ
- 3 ПЕРЕКЛЮЧАТЕЛЬ РЕЖИМОВ РАБОТЫ ДУХОВКИ
- 4a СЕНСОР ЗАЩИТНОЙ БЛОКИРОВКИ
- 4b ЭЛЕКТРОННЫЙ ГАЗОВЫЙ ПРОГРАММАТОР
- 4c СЕНСОР СТАРТ/СТОП ДЛЯ ПУСКА И ПРИОСТАНОВКИ ПРИГОТОВЛЕНИЯ
- 5 ПЕРЕКЛЮЧАТЕЛЬ ТЕМПЕРАТУРЫ ДУХОВКИ
- 6 ПЕРЕКЛЮЧАТЕЛЬ ЗАДНЕЙ ПРАВОЙ КОНФОРКИ
- 7 ПЕРЕКЛЮЧАТЕЛЬ ПЕРЕДНЕЙ ПРАВОЙ КОНФОРКИ

ПРИМЕЧАНИЕ

В зависимости от модели символы режимов нагрева могут быть изображены на панели управления или на самом переключателе.

Чтобы сенсоры лучше реагировали на нажатия, площадь нажатия пальцем должна быть больше. Каждое нажатие на сенсор подтверждается звуковым сигналом.

ТЕХНИЧЕСКИЕ ДАННЫЕ, ШИЛЬД ПРИБОРА

(в зависимости от модели)

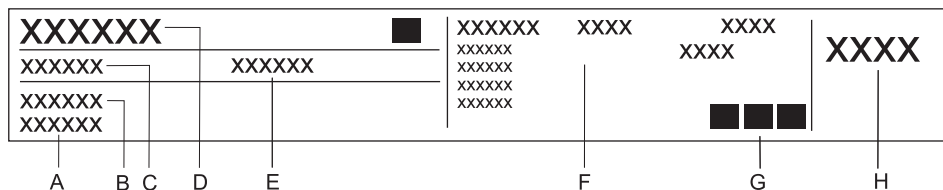

- A Серийный номер
- B Модель
- C Тип
- D Торговая марка
- E Артикул
- F Технические данные
- G Знаки соответствия
- H Заводская настройка газа

Шильд с основными данными прибора находится на рамке духовой камеры и виден при открытой дверце.

Класс энергоэффективности: A

ПОЛЬЗОВАНИЕ ПРИБОРОМ

ПЕРЕД ПЕРВЫМ ИСПОЛЬЗОВАНИЕМ

Выньте все принадлежности и транспортную упаковку из прибора. Очистите принадлежности теплой водой и средством для ручного мытья посуды. Не используйте абразивные чистящие средства и губки.

При первом нагреве духовки появляется характерный запах нового прибора, поэтому необходимо хорошо проветрить помещение.

Чугунные конфорки без посуды включите на 3-5 минут на максимальную мощность, чтобы они обгорели. Таким образом, защитное покрытие конфорок образует прочный слой. При первом нагреве конфорок может появиться дым.

ВАРОЧНАЯ ПОВЕРХНОСТЬ (в зависимости от модели)

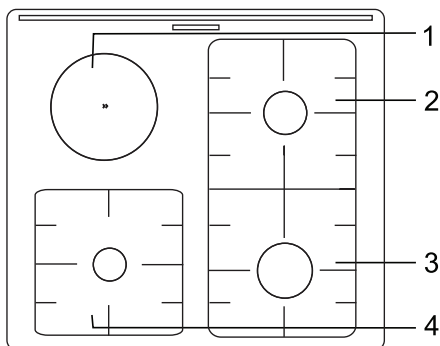
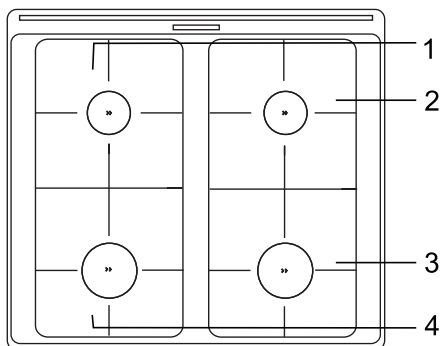

1. Задняя левая конфорка
2. Задняя правая конфорка
3. Передняя правая конфорка
4. Передняя левая конфорка

ГАЗОВЫЕ ГОРЕЛКИ

- Если вы хотите зажарить блюдо, сначала установите максимальную мощность горелки, а затем продолжайте приготовление на минимальной мощности.
- Крышка горелки должна быть точно установлена на рассекателе. Следите, чтобы отверстия рассекателя всегда были чистые.

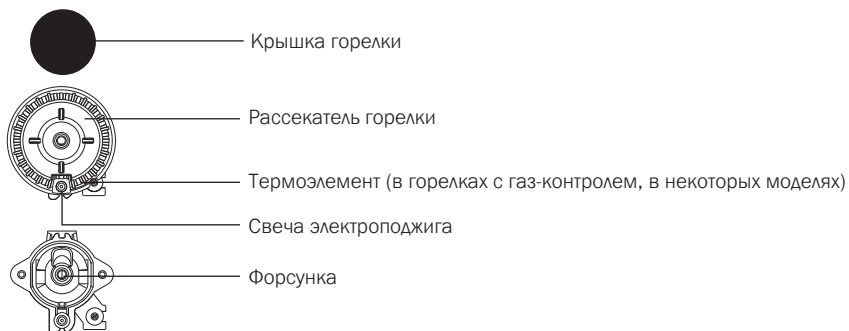

СОВЕТЫ ПО ИСПОЛЬЗОВАНИЮ ПОСУДЫ

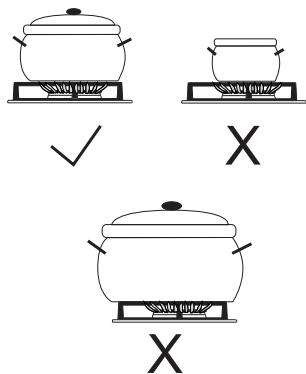

- Правильно подобранная посуда обеспечивает оптимальное время приготовления и расход газа. Самым важным параметром является диаметр посуды.
- Языки пламени, выходящие за края слишком маленькой посуды, могут испортить посуду, при этом увеличивается расход газа.
- Для сгорания газа также необходим воздух, поступление которого ограничивается слишком большой посудой, также уменьшается эффективность сгорания.

Дополнительная решетка (в некоторых моделях)





Дополнительная решетка используется при приготовлении в посуде малого диаметра. Установите дополнительную решетку на решетку над малой горелкой.

Тип горелки	Диаметр посуды
Большая (3,0 кВт)	220–260 mm
Стандартная (1,9 кВт)	160–220 mm
Малая (1,0 кВт)	120–140 mm
Вок (3,5 кВт)	220–260 mm

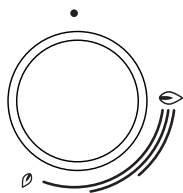
РОЗЖИГ И РАБОТА ГОРЕЛОК (в зависимости от модели)

 Прежде чем повернуть переключатель, нажмите на него.



Мощность нагрева обозначена на переключателях символами большого и малого пламени. Вращайте переключатель через положение большого пламени  до положения малого пламени  и обратно. Рабочее положение находится между символами большого и малого пламени. Не рекомендуется устанавливать мощность между положениями  и . В данном диапазоне пламя нестабильно и может погаснуть.



Перед розжигом горелки вок (двух-, трехконтурная, мини-вок) установите над горелкой посуду. Для выключения горелки поверните переключатель вправо в положение .



Автоматический электроподжиг

Для розжига газовой горелки нажмите переключатель горелки и поверните его в положение большого пламени. Между свечой и горелкой проскакивает искра и разжигает горелку.

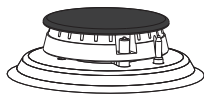

Электроподжиг кнопкой

Для розжига газовой горелки нажмите переключатель горелки и поверните его в положение большого пламени. Нажмите кнопку электроподжига. Между свечой и горелкой проскакивает искра и разжигает горелку.



Электроподжиг работает, если прибор подключен к электросети. Если электроподжиг из-за отсутствия электроэнергии или влажных свечей не работает, разжечь горелку можно спичками или зажигалкой для газа. После загорания пламени удерживайте переключатель в нажатом состоянии примерно 10 секунд, пока пламя не стабилизируется.



Если через 15 секунд пламя горелки не зажглось, выключите горелку и подождите не менее 1 минуты. Затем повторите розжиг.

Если по какой-либо причине пламя горелки погасло, выключите горелку и подождите не менее 1 минуты. Затем повторите розжиг.

ДУХОВКА

ВКЛЮЧЕНИЕ И НАСТРОЙКА

После первого подключения прибора к электросети и в случае длительного отключения электроэнергии на дисплее мигает время 12:00 и горит символ программатора ☹.

Установите текущее время.

УСТАНОВКА ВРЕМЕНИ

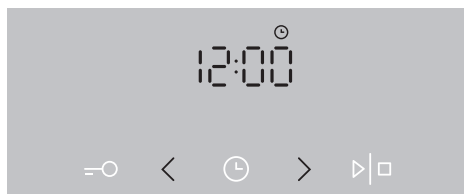

1 Сначала сенсорными < и > установите текущее время.

💡 Если на сенсоре удерживать палец, значение будет меняться быстрее.

ИЗМЕНЕНИЕ ВРЕМЕНИ

Текущее время можно изменить, если не запрограммировано время работы духовки.

Нажимая на сенсор ЭЛЕКТРОННОГО ПРОГРАММАТОРА, выберите иконку ☹ и установите текущее время.



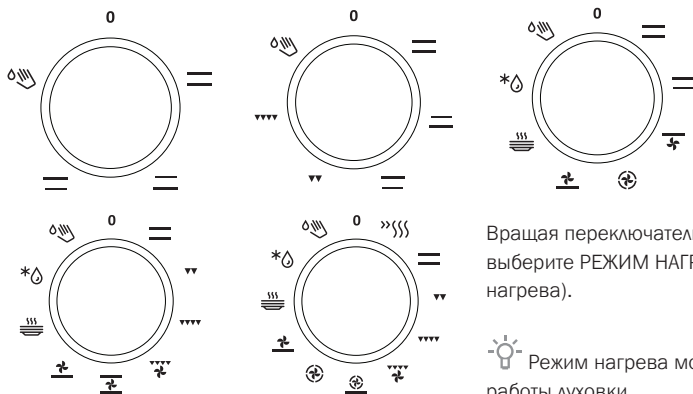





ВЫБОР РЕЖИМА НАГРЕВА (в зависимости от модели)



Вращая переключатель вправо или влево, выберите РЕЖИМ НАГРЕВА (см. таблицу режимов нагрева).

 Режим нагрева можно поменять во время работы духовки.

РЕЖИМ	ОПИСАНИЕ	ПРЕДУСТАНОВ. ТЕМ-РА, °С
РЕЖИМЫ ДУХОВКИ		
>>> 	БЫСТРЫЙ НАГРЕВ Используется для быстрого нагрева духовки до определенной температуры и не предназначен для приготовления. После достижения заданной температуры режим выключается.	160
— —	КЛАССИЧЕСКИЙ НАГРЕВ (СВЕРХУ + СНИЗУ) Верхний и нижний нагревательные элементы равномерно излучают тепло внутрь духовки. Приготовление выпечки и мяса возможно только на одном уровне направляющих.	200
— — —	НАГРЕВ СВЕРХУ В этом режиме работает только верхний нагревательный элемент. Этот режим подходит для дополнительного запекания блюда сверху (например, для подрумянивания до золотой корочки).	180
— — — —	НАГРЕВ СНИЗУ В этом режиме работает только нижний нагревательный элемент. Используйте этот режим, если необходимо запечь блюдо снизу.	180
▼▼	ГРИЛЬ Работает инфранигреватель, который является частью большого гриля. Этот режим подходит для поджаривания небольших порций бутербродов, тостов, пивных колбасок. Максимальная допустимая температура 230 °С.	220
▼▼▼▼	БОЛЬШОЙ ГРИЛЬ При данном режиме включаются верхний нагревательный элемент и инфранигреватель. Основное тепло излучает инфранигреватель, расположенный под потолком духовки. Верхний нагревательный элемент способствует эффективному пропеканию блюда по всей поверхности противня/решетки. Подходит для приготовления небольших кусков мяса, например, стейков, шницелей, колбасок, а также для запекания бутербродов и тостов. Максимальная допустимая температура 230 °С.	220



РЕЖИМ	ОПИСАНИЕ	ПРЕДУСТАНОВ. ТЕМ-РА, °С
	ГРИЛЬ + РАБОТА ВЕНТИЛЯТОРА Одновременно работают инфранигреватель и вентилятор. Предназначен для запекания мяса на гриле и приготовления крупных кусков мяса и птицы на одном уровне направляющих. Он подходит также для запекания блюд до хрустящей корочки.	170
	НАГРЕВ СВЕРХУ + РАБОТА ВЕНТИЛЯТОРА В этом режиме одновременно работают верхний нагревательный элемент и вентилятор. Этот режим подходит для приготовления крупных кусков мяса и птицы, а также для запекания блюд под сыром.	170
	НАГРЕВ СНИЗУ + ВЕНТИЛЯЦИОННЫЙ НАГРЕВ Одновременно работают нижний нагревательный элемент, нагревательный элемент вокруг вентилятора и вентилятор. Лучше всего этот режим подходит для приготовления пиццы, сочной выпечки, фруктовых тортов из дрожжевого и песочного теста.	200
	ВЕНТИЛЯЦИОННЫЙ НАГРЕВ Одновременно работают нагревательный элемент вокруг вентилятора и вентилятор. Вентилятор создает постоянную циркуляцию горячего воздуха вокруг готовящегося блюда. Этот режим подходит для приготовления мяса и выпечки.	180
	НАГРЕВ СНИЗУ + РАБОТА ВЕНТИЛЯТОРА Этот режим подходит для приготовления низко поднимающейся выпечки и консервирования овощей и фруктов.	180
	НАГРЕВ СВЕРХУ И СНИЗУ + РАБОТА ВЕНТИЛЯТОРА В этом режиме одновременно работают нижний и верхний нагревательные элементы и вентилятор. Вентилятор обеспечивает равномерное распределение горячего воздуха по пространству духовки. Этот режим подходит для приготовления любой выпечки, размораживания продуктов, сушки овощей и фруктов.	180
	ПОДОГРЕВ ПОСУДЫ Предназначен для подогрева посуды, чтобы после подачи блюда и напитки оставались горячими дольше.	60
eco	ЭКОПРИГОТОВЛЕНИЕ ¹⁾ Оптимизация энергопотребления в ходе приготовления. Используется для приготовления мяса и выпечки.	160
	РАЗМОРАЖИВАНИЕ Работает только вентилятор. Воздух циркулирует без включения нагревательных элементов. Этот режим используется для постепенного размораживания продуктов.	-
	ОЧИСТКА AQUACLEAN Работает только нижний нагревательный элемент. Режим используется для очистки духовки от загрязнений после приготовления. Очистка длится 30 минут.	70

¹⁾ Данный режим используется для определения класса энергоэффективности в соответствии со стандартом EN 60350-1.

УСТАНОВКА ПАРАМЕТРОВ РАБОТЫ ДУХОВКИ

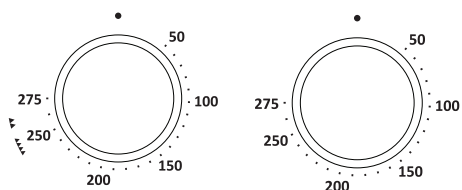
ИЗМЕНЕНИЕ ТЕМПЕРАТУРЫ НАГРЕВА



 При приготовлении в режимах «Большой гриль» и «Гриль» установите температурный переключатель в позицию .



Вращая переключатель температуры вправо или влево, установите необходимую ТЕМПЕРАТУРУ.

Нажмите на сенсор СТАРТ/СТОП, чтобы прибор начал работу. На дисплее горит индикатор нагрева.

 Для пуска работы сенсор СТАРТ/СТОП необходимо удерживать примерно 1 минуту.

ПРОГРАММИРОВАНИЕ ВРЕМЕНИ РАБОТЫ ДУХОВКИ

Установите РЕЖИМ НАГРЕВА и ТЕМПЕРАТУРУ духовки.

СЕНСОРОМ ЭЛЕКТРОННОГО ПРОГРАММАТОРА выберите функцию времени. На дисплее загорится индикатор выбранной функции, и начнет мигать время начала/конца приготовления. Установите необходимое время.

Нажмите на сенсор СТАРТ/СТОП, чтобы прибор начал работу. На дисплее выводится время ПРОДОЛЖИТЕЛЬНОСТИ ПРИГОТОВЛЕНИЯ.

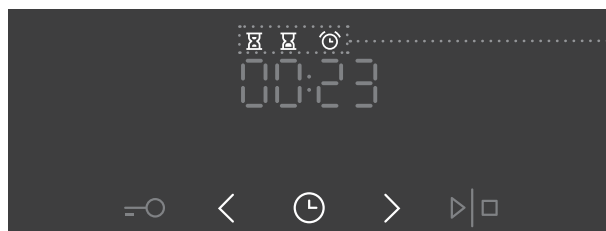

Индикаторы функций
времени



Продолжительность приготовления

Данная функция позволяет запрограммировать время, как долго будет работать духовка.

Установите продолжительность работы. Сначала установите минуты, затем часы.

На дисплее будут отображаться индикатор функции и время, прошедшее с момента начала приготовления.



Отсрочка старта

Данная функция позволяет запрограммировать время, как долго будет работать духовка (продолжительность приготовления), и время ее отключения (конец приготовления).

Проверьте, правильно ли установлено текущее время.

ПРИМЕР

Текущее время: 12:00

Продолжительность приготовления: 2 часа

Конец приготовления: в 18:00

Сначала установите ПРОДОЛЖИТЕЛЬНОСТЬ ПРИГОТОВЛЕНИЯ (2 часа).

На дисплее высветится сумма текущего времени и продолжительности приготовления (14:00).

Снова нажмите на СЕНСОР ЭЛЕКТРОННОГО ПРОГРАММАТОРА, выберите индикатор КОНЦА ПРИГОТОВЛЕНИЯ и установите время (18:00).

Нажмите на сенсор СТАРТ/СТОП, чтобы прибор начал работу. Духовка автоматически включится в 16:00 и выключится в установленное время (в 18:00).



Таймер оповещения

Таймер оповещения можно использовать независимо от работы духовки.

Таймер оповещения не отключает духовку. Максимальное время функции составляет 24 часа.

При отсчете времени таймера последняя минута выводится в формате «минуты:секунды».



По истечении установленного времени прибор автоматически выключится. Раздастся звуковой сигнал, который можно выключить нажатием на любой сенсор, или через 1 минуту сигнал выключится автоматически.

Чтобы выключить любую функцию времени, установите время функции на 0. Для быстрой отмены всех функций времени нажмите и удерживайте несколько секунд сенсоры > и <.

ДОПОЛНИТЕЛЬНЫЕ ФУНКЦИИ ДУХОВКИ

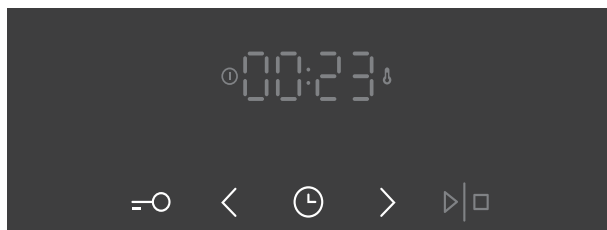

Чтобы включить или выключить функцию, нажмите на соответствующий сенсор или комбинацию сенсоров.

ЗАЩИТНАЯ БЛОКИРОВКА

Включается нажатием на сенсор защитной блокировки. На дисплее на 5 секунд загорается надпись Loc. При повторном нажатии на сенсор блокировка выключается.

Если включить блокировку при выключенных функциях времени (на дисплее горит только текущее время), прибор не будет работать.

Если включить блокировку после установки функции времени, прибор будет работать, но будет невозможно менять настройки.

При включенной блокировке можно поменять режим нагрева и невозможно поменять дополнительные функции. Можно выключить приготовление, повернув переключатель в положение 0.

Защитная блокировка остается включенной после выключения прибора.

Чтобы установить новый режим нагрева, необходимо выключить блокировку.

ВНУТРЕННЕЕ ОСВЕЩЕНИЕ

Освещение включается автоматически при выборе режима нагрева.

5 sek < ЗВУКОВОЙ СИГНАЛ

Для настройки громкости звукового сигнала выключите все функции времени (на дисплее горит только текущее время).

Нажмите и удерживайте 5 секунд сенсор <. На дисплее высветится надпись **Vol**, затем появятся две полностью подсвеченные полосы. Сенсорами < и > установите громкость сигнала от 1 до 3 (одна, две или три полосы). Через три секунды установленный уровень сохранится в памяти прибора, и на дисплее загорится текущее время.

5 sek > ЯРКОСТЬ ДИСПЛЕЯ

Переключатель режима нагрева должен быть в положении 0.

Нажмите и удерживайте 5 секунд сенсор >. На дисплее загорится надпись **br1**, затем появятся две полностью подсвеченные полосы. Сенсорами < и > установите яркость дисплея от 1 до 3 (одна, две или три полосы). Через три секунды установленный уровень сохранится в памяти прибора.



РЕЖИМ ОЖИДАНИЯ

Индикацию времени на дисплее можно выключить, одновременно нажав на сенсоры ЗАЩИТНОЙ БЛОКИРОВКИ и ЭЛЕКТРОННОГО ПРОГРАММАТОРА. На дисплее на несколько секунд загорится надпись OFF, а затем загорится индикатор ПРОГРАММАТОРА.

Чтобы включить индикацию текущего времени на дисплее, снова одновременно нажмите на сенсоры ЗАЩИТНОЙ БЛОКИРОВКИ и ЭЛЕКТРОННОГО ПРОГРАММАТОРА, при этом функции времени должны быть выключены.



При отключении электроэнергии или отключении прибора от электросети настройки дополнительных функций сохраняются в течение нескольких минут. По истечении этого времени настройки сбрасываются, кроме звукового сигнала, яркости дисплея и защитной блокировки.

ПУСК ПРИГОТОВЛЕНИЯ

Чтобы начать приготовление после установки всех параметров, нажмите и некоторое время удерживайте сенсор СТАРТ/СТОП. Горят индикаторы работы и нагрева.

Если не включена ни одна из функций времени, на дисплее будет высвечиваться время, прошедшее с момента начала приготовления.



После того как температура достигнет заданного уровня, раздастся звуковой сигнал и погаснет индикатор нагрева.

 Индикатор нагрева периодически загорается и гаснет, показывая работу нагревательных элементов.

ВЫКЛЮЧЕНИЕ ДУХОВКИ

Для остановки приготовления нажмите и удерживайте сенсор СТАРТ/СТОП.

Поверните ПЕРЕКЛЮЧАТЕЛИ РЕЖИМА НАГРЕВА и ТЕМПЕРАТУРЫ в положение 0.

 После остановки приготовления все функции времени, кроме таймера оповещения, прервутся и обнулятся. На дисплее загорится текущее время. После завершения приготовления охлаждающий вентилятор продолжает работать некоторое время.

ОПИСАНИЕ РЕЖИМОВ НАГРЕВА И ТАБЛИЦЫ ПРИГОТОВЛЕНИЯ

Если в таблицах приготовления вы не нашли необходимое блюдо, ориентируйтесь на данные похожего блюда.

Данные приведены для приготовления на одном уровне.

В таблице указан диапазон температуры от минимального до максимального значения. Если вы готовите блюдо в первый раз, установите минимальную температуру. Если блюдо не достаточно приготовится, на следующий раз увеличьте температуру.

Время приготовления указано ориентировочно и может меняться в зависимости от условий приготовления.

Знак звездочка * означает, что духовку необходимо предварительно нагреть на данном режиме нагрева.

При нагреве пустой духовки расходуется большое количество энергии. Поэтому при приготовлении большого количества выпечки или пиццы по очереди экономится электроэнергия, так как духовка уже разогрета.

Используйте темные, черные, покрытые силиконом или эмалью, противни, которые хорошо проводят тепло.

При использовании бумаги для выпечки, убедитесь, что она устойчива к высокой температуре.

При приготовлении большого количества выпечки и крупных кусков мяса в духовке может образовываться большое количество пара и конденсата на дверце духовки. Это нормально и не влияет на работу прибора. По окончании приготовления насухо протрите дверцу и стекло дверцы.

При приготовлении выпечки обязательно снимайте жировой фильтр.

При длительном приготовлении можно выключить духовку примерно за 10 минут до конца приготовления и тем самым сэкономить электроэнергию, использовав остаточное тепло.

Не охлаждайте блюда в закрытой духовке во избежание образования конденсата.

Степени прожарки мяса и рекомендуемая конечная температура в центре продукта для разных видов мяса

Вид продукта	Тем-ра в центре продукта, °С	Цвет мяса на срезе и цвет сока
ГОВЯДИНА		
С «кровью»	40-45	Мясо, обжаренное снаружи, красное внутри, с красным соком.
Слабой прожарки	55-60	Мясо светло-красное внутри, с соком ярко выраженного розового цвета.
Средней прожарки	65-70	Мясо розовое внутри со светло-розовым соком.
Прожаренное	75-80	Мясо равномерного серо-коричневого цвета, почти без сока.
ТЕЛЯТИНА		
Прожаренное	75-85	Мясо красно-коричневое внутри.
СВИНИНА		
Средней прожарки	65-70	Мясо светло-розовое внутри.
Прожаренное	75-85	Мясо желто-коричневое внутри.
ЯГНЯТИНА		
Прожаренное	79	Мясо серое внутри, с розовым соком.
БАРАНИНА		
С «кровью»	45	Мясо насыщенно-красное внутри.
Слабой прожарки	55-60	Мясо светло-красное внутри.
Средней прожарки	65-70	Мясо розовое в центре.
Прожаренное	80	Мясо серое внутри.
КОЗЛЯТИНА		
Средней прожарки	70	Мясо бледно-розовое внутри, с соком розового цвета.
Прожаренное	82	Мясо серое внутри, с едва розовым соком.
ПТИЦА		
Прожаренная	82	Мясо светло-серое.
РЫБА		
Прожаренная	65-70	Мясо от белого до серо-коричневого цвета.

КЛАССИЧЕСКИЙ НАГРЕВ (СВЕРХУ + СНИЗУ)

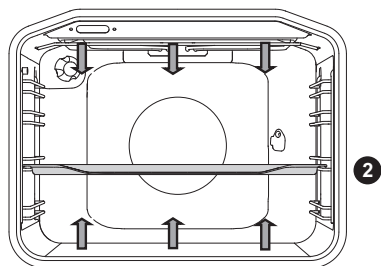

Верхний и нижний нагревательные элементы равномерно излучают тепло внутрь духовки.

Приготовление мяса:

Используйте эмалированную посуду, посуду из огнеупорного стекла, глиняную и чугунную посуду. Не используйте противни из нержавеющей стали, так как они отражают тепло.

При приготовлении мяса необходимо добавлять жидкость, чтобы жир и мясной сок не пригорали. Во время приготовления переворачивайте мясо. Если мясо запекать под крышкой, оно останется более сочным.

Вид продукта	Вес, г	Уровень (снизу)	Тем-ра, °С	Время приготовления, мин.
МЯСО				
Жаркое из свинины	1500	2	180-200	90-110
Свинная лопатка	1500	2	180-200	100-120
Свиной рулет	1500	2	180-200	120-140
Жаркое из фарша	1500	2	200-210	60-70
Жаркое из говядины	1500	2	170-190	120-140
Рулет из телятины	1500	2	180-200	90-120
Спинка ягненка	1500	2	180-200	100-120
Спинка зайца	1500	2	180-200	100-120
Нога косули	1500	2	180-200	100-120
Пицца*	/	2	200-220	20-30
Цыпленок	1500	2	190-210	70-90
РЫБА				
Тушеная рыба	1000 г/шт.	2	210	50-60

Знак звездочка * означает, что духовку необходимо предварительно нагреть на данном режиме нагрева.

Используйте данный режим для приготовления цыпленка, если ваша духовка не оборудована режимом

Используйте данный режим для приготовления пиццы, если ваша духовка не оборудована режимом

Приготовление выпечки:

Используйте только один уровень направляющих и темные противни. В светлых противнях выпечка пропекается хуже, так как тепло отражается от светлых стенок.

Формы устанавливайте на решетку. Извлеките решетку, если вы используете противень, прилагаемый в комплекте к духовке. Предварительный разогрев духовки уменьшает время приготовления.

Вид продукта	Уровень (снизу)	Тем-ра, °С	Время приготовления, мин.
ВЫПЕЧКА			
Овощная запеканка	2	190-200	30-35
Сладкая запеканка	2	190-200	30-35
Булочки*	2	190-210	20-30
Белый хлеб*	2	180-190	50-60
Гречишный хлеб*	2	180-190	50-60
Цельнозерновой хлеб*	2	180-190	50-60
Ржаной хлеб*	2	180-190	50-60
Полбяной хлеб*	2	180-190	50-60
Потица (ореховый рулет)	2	170-180	50-60
Бисквитный торт*	2	160-170	25-30
Чизкейк	2	170-180	65-75
Кексы, капкейки	2	170-180	25-30
Мелкая выпечка из слоеного теста	2	200-210	20-30
Пирожки с капустой	2	185-195	25-35
Фруктовый пирог	2	150-160	40-50
Безе	2	80-90	120-130
Пышные булочки с начинкой	2	170-180	30-35

Знак звездочка * означает, что духовку необходимо предварительно нагреть на данном режиме нагрева.



При приготовлении не устанавливайте глубокий противень на 1-й уровень направляющих.

БОЛЬШОЙ ГРИЛЬ, ГРИЛЬ

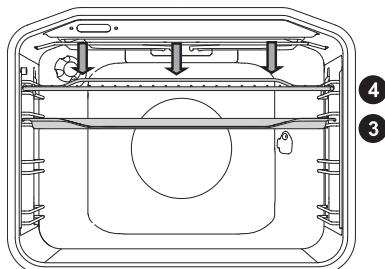

При большом гриле включаются верхний нагревательный элемент и инфранигреватель, расположенные под потолком духовки.

При гриле работает инфранигреватель, который является частью большого гриля.

Инфранигреватель необходимо предварительно прогреть в течение 5 минут.

Постоянно следите за приготовлением в режиме гриля, так как из-за очень высокой температуры мясо может быстро подгореть!

Гриль подходит для приготовления нежирных колбасок, кусков мяса и рыбы (стейк, шницель, лосось и т. д.), для запекания бутербродов и тостов.

При приготовлении мяса на решетке смажьте решетку растительным маслом, чтобы мясо не пригорало, и установите на 4-й уровень. Под решетку на 1-й или 2-й уровень установите противень для сбора жира.

При приготовлении мяса в противне необходимо добавлять жидкость, чтобы жир и мясной сок не пригорали. Во время приготовления переворачивайте мясо.

Каждый раз после приготовления на гриле очищайте духовку и принадлежности.

Приготовление с малым грилем

Вид продукта	Вес, г	Уровень (снизу)	Тем-ра, °С	Время приготовления, мин.
МЯСО				
Отбивные из говяжьего филе, с кровью	180 г/шт.	3	230	15-20
Шницели из свиной шейки	150 г/шт.	3	230	18-22
Отбивные на косточке	280 г/шт.	3	230	20-25
Колбаски для гриля	70 г/шт.	3	230	10-15
ТОСТЫ				
Тосты	/	4	230	3-6
Горячие бутерброды	/	4	230	3-6

Приготовление с большим грилем

Вид продукта	Вес, г	Уровень (снизу)	Тем-ра, °С	Время приготовления, мин.
МЯСО				
Отбивные из говяжьего филе, с кровью	180 г/шт.	3	230	15-20
Отбивные из говяжьего филе, прожаренные	180 г/шт.	3	230	18-25
Шницели из свиной шейки	150 г/шт.	3	230	20-25
Отбивные на косточке	280 г/шт.	3	230	20-25
Шницели из телятины	140 г/шт.	3	230	20-25
Колбаски для гриля	70 г/шт.	3	230	10-15
Мясной хлеб	150 г/шт.	3	230	10-15
РЫБА				
Стейки из лосося	200 г/шт.	3	230	15-25
ТОСТЫ				
Тосты	/	4	230	1-3
Горячие бутерброды	/	4	230	2-5

При приготовлении мяса в противне необходимо добавлять жидкость, чтобы жир и мясной сок не пригорали. Во время приготовления переворачивайте мясо.

Форель обсушите бумажным полотенцем. Внутрь положите петрушку, соль и чеснок и смажьте сверху растительным маслом. Положите рыбу на решетку, во время приготовления не переворачивайте.



Приготовление на гриле производится при закрытой дверце духовки.

Из-за высокой температуры нагревательные элементы, решетка и другие принадлежности и части духовки сильно нагреваются, поэтому используйте кухонные рукавицы или прихватки и специальные щипцы для мяса!

Приготовление на вертеле (в некоторых моделях)



Максимально допустимая температура при приготовлении на вертеле 230°C.

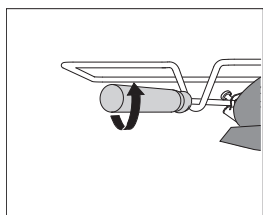
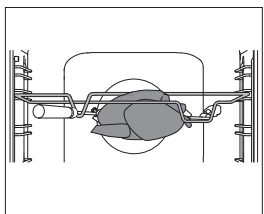
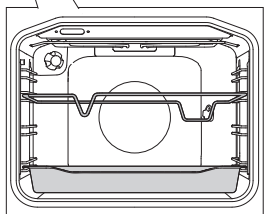
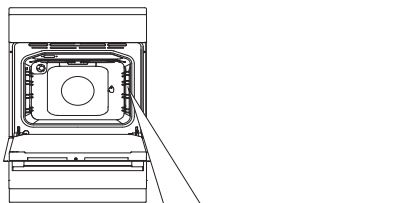

1 При использовании вертела установите рамку вертела на 3-й уровень снизу, а на 1-й уровень — противень для сбора жира.

2 Подготовленное мясо насадите на вертел и с двух сторон закрепите его вилками. Закрутите винты на вилках. Прикрутите ручку к вертелу. Острый конец вертела вставьте в муфту мотора (отверстие на задней стенке духовки справа), которая закрыта крышкой. Переднюю часть вертела установите в выемку в передней части рамки.

3 Перед тем как закрыть дверцу духовки, открутите ручку вертела.

Включите режим «Большой гриль»



Инфранагреватель работает только при закрытой дверце духовки.

ГРИЛЬ + РАБОТА ВЕНТИЛЯТОРА

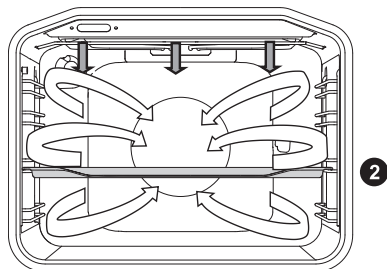

Одновременно работают инфранигреватель и вентилятор. Предназначен для приготовления мяса, рыбы, овощей.

См. описание и советы для ГРИЛЯ.

Вид продукта	Вес, г	Уровень (снизу)	Тем-ра, °С	Время приготов., мин.
МЯСО				
Утка	2000	2	150-170	80-100
Жаркое из свинины	1500	2	160-170	60-85
Свиная лопатка	1500	2	150-160	120-160
Свиная рулька	1000	2	150-160	120-140
Половина цыпленка	700	2	190-210	50-60
Цыпленок	1500	2	190-210	60-90
РЫБА				
Форель	200 г/шт.	2	170-180	40-50

Знак звездочка * означает, что духовку необходимо предварительно нагреть на данном режиме нагрева.

НАГРЕВ СНИЗУ + ВЕНТИЛЯЦИОННЫЙ НАГРЕВ

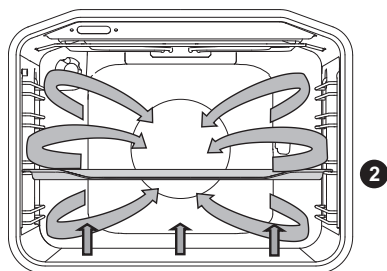

Одновременно работают нижний нагревательный элемент, нагревательный элемент вокруг вентилятора и вентилятор.

Лучше всего этот режим подходит для приготовления пиццы, яблочного пирога и фруктовых тортов.

См. описание и советы для КЛАССИЧЕСКОГО НАГРЕВА.

Вид продукта	Уровень (снизу)	Тем-ра, °С	Время приготов., мин.
Чизкейк, песочное тесто	2	150-160	65-80
Пицца*	2	200-210	15-20
Киш лорен, песочное тесто	2	180-200	35-40
Яблочный пирог, дрожжевое тесто	2	150-160	35-40
Яблочный штрудель, вытяжное тесто	2	170-180	45-65

Знак звездочка * означает, что духовку необходимо предварительно нагреть на данном режиме нагрева.

ВЕНТИЛЯЦИОННЫЙ НАГРЕВ

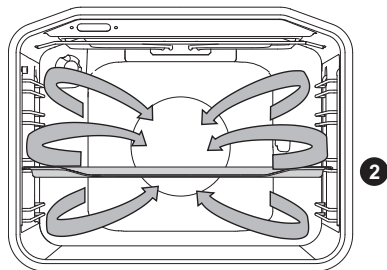

Одновременно работают нагревательный элемент вокруг вентилятора и вентилятор. Вентилятор создает постоянную циркуляцию горячего воздуха вокруг мяса или выпечки.

Приготовление мяса:

Используйте эмалированную посуду, посуду из огнеупорного стекла, глиняную и чугунную посуду. Не используйте противни из нержавеющей стали, так как они отражают тепло.

При приготовлении мяса необходимо добавлять жидкость, чтобы жир и мясной сок не пригорали. Во время приготовления переворачивайте мясо. Если мясо запекать под крышкой, оно останется более сочным.

Вид продукта	Вес, г	Уровень (снизу)	Тем-ра, °C	Время приготовления, мин.
МЯСО				
Жаркое из свинины с кожей	1500	2	170-180	140-160
Утка	2000	2	160-170	120-150
Гусь	4000	2	150-160	180-200
Индейка	5000	2	150-170	180-220
Куриная грудка	1000	3	180-200	60-70
Фаршированная курица	1500	2	170-180	90-110

Приготовление выпечки

Рекомендуется предварительно разогреть духовку.

Выпекайте мелкую выпечку в мелких противнях одновременно на нескольких уровнях (2-й и 3-й).

Время приготовления может отличаться даже для одинаковых противней. Возможно, верхний противень придется извлечь из духовки раньше, чем нижний.

Формы устанавливайте на решетку. Извлеките решетку, если вы используете противень, прилагаемый в комплекте к духовке.

Мелкая выпечка, например, пирожки, должна быть по возможности одинаковой величины.

Вид продукта	Уровень (снизу)	Тем-ра, °С	Время приготовления, мин.
ВЫПЕЧКА			
Пирог из сдобного теста	2	150-160	25-35
Пирог с обсыпкой	2	160-170	25-35
Фруктовый пирог, сдобное тесто	2	150-160	45-65
Бисквитный рулет*	2	160-170	15-25
Фруктовый торт, песочное тесто	2	160-170	50-70
Яблочный штрудель	2	170-180	40-60
Песочное печенье*	2	150-160	15-25
Отсадное печенье*	2	140-150	15-25
Мелкая выпечка из дрожжевого теста	2	170-180	20-35
Выпечка из слоеного теста	2	170-180	20-30
ВЫПЕЧКА ИЗ ЗАМОРОЖЕННЫХ ПОЛУФАБРИКАТОВ			
Яблочный, творожный штрудель	2	170-180	50-70
Пицца	2	170-180	20-30
Картофель для запекания в духовке	2	170-180	20-35
Крокеты для духовки	2	170-180	20-35

Знак звездочка * означает, что духовку необходимо предварительно нагреть на данном режиме нагрева.



При приготовлении не устанавливайте глубокий противень на 1-й уровень направляющих.

НАГРЕВ СНИЗУ + РАБОТА ВЕНТИЛЯТОРА

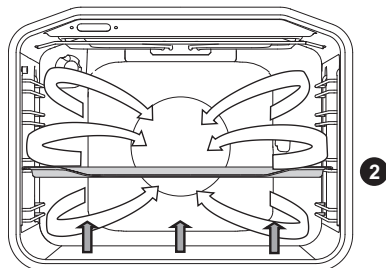

Этот режим подходит для приготовления низко поднимающейся выпечки и консервирования овощей и фруктов. Используйте 2-й уровень направляющих снизу и низкие формы для выпечки, чтобы нагретый воздух мог беспрепятственно циркулировать над готовящимся блюдом.

Консервирование:

Банки и продукты для консервирования подготовьте, как обычно.

Используйте обычные банки с резиновыми прокладками и стеклянной крышкой. Не используйте банки с закручивающимися и металлическими крышками, а также металлические банки. Лучше всего брать банки одинакового размера, наполненные одинаковыми продуктами. Плотно закройте банки.

В глубокий противень налейте 1 литр подогретой воды (прибл. 70°C) и поставьте в него 6 банок так, чтобы они не касались друг друга и стенок духовки. Установите противень с банками на 2-й уровень снизу.

Во время консервирования наблюдайте за продуктами, пока жидкость в банках не закипит (появятся пузырьки). Соблюдайте указанное в таблице время консервирования.

Вид продукта	Уровень (снизу)	Тем-ра, °C	Время до появл. пузырьков, мин.	Тем-ра и время после появл. пузырьков	Время выдержки в духовке, мин.
ФРУКТЫ					
Клубника	2	160-180	30-45	/	20-30
Фрукты с косточками	2	160-180	30-45	/	20-30
Яблочное пюре	2	160-180	30-45	/	20-30
ОВОЩИ					
Маринованные огурцы	2	160-180	30-45	/	20-30
Фасоль, морковь	2	160-180	30-45	120°C, 45-60 мин.	20-30

НАГРЕВ СВЕРХУ И СНИЗУ + РАБОТА ВЕНТИЛЯТОРА

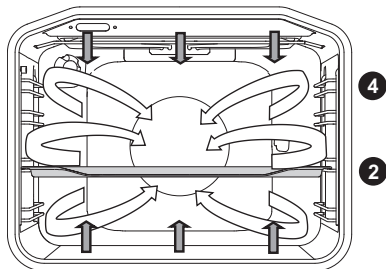

Этот режим подходит для приготовления любой выпечки, размораживания продуктов, сушки овощей и фруктов. Перед тем как поставить продукты в нагретую духовку дождитесь, когда индикатор нагрева погаснет в первый раз. Для достижения наилучших результатов готовьте на одном уровне.

Предварительно нагрейте духовку. Используйте 2-й или 4-й уровень снизу.

Вид продукта	Уровень (снизу)	Тем-ра, °С	Время приготовления, мин.
ВЫПЕЧКА			
Мраморный пирог	2	140-150	45-55
Пирог в четырехугольном противне	2	130-140	45-55
Чизкейк	2	130-140	55-65
Фруктовый торт, песочное тесто	2	140-150	35-45
Бисквитный торт	2	140-150	25-35
Фруктовый пирог, сдобное тесто	2	130-140	35-45
Бисквитный рулет	2	140-150	15-25
Рождественский пирог	2	130-140	50-60
Пышные булочки с начинкой	2	150-160	25-35
Баба из дрожжевого теста	2	130-140	40-50
Песочное печенье	2	140-150	15-25
Отсадное печенье*	2	130-140	10-15
Мелкая выпечка из дрожжевого теста	2	140-150	15-20
Хлеб*	2	170-180	45-55
Киш лорен	2	150-160	35-45
Яблочный штрудель	2	150-160	40-50
Пицца*	2	180-190	10-20
Выпечка из слоеного теста	2	150-160	18-25

Знак звездочка * означает, что духовку необходимо предварительно нагреть на данном режиме нагрева.

ЭКОПРИГОТОВЛЕНИЕ

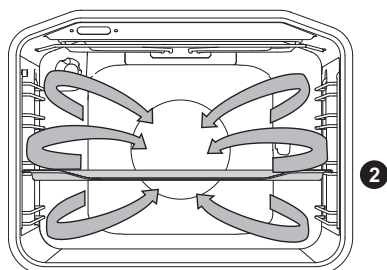

Одновременно работают нагревательный элемент вокруг вентилятора и вентилятор. Вентилятор создает постоянную циркуляцию горячего воздуха вокруг мяса или выпечки.

Вид продукта	Уровень (снизу)	Тем-ра, °С	Время приготовления, мин.
МЯСО			
Жаркое из свинины, 1 кг	2	180	140-160
Жаркое из свинины, 2 кг	2	180	150-180
Жаркое из говядины, 1 кг	2	190	120-140
РЫБА			
Рыба целиком, 200 г/шт.	2	180	40-50
Филе рыбы, 100 г/шт.	2	190	25-35
ВЫПЕЧКА			
Отсадное печенье	2	160	20-25
Кексы	2	170	25-35
Бисквитный рулет	2	170	25-30
Фруктовый торт, песочное тесто	2	170	55-65
БЛЮДА, ЗАПЕЧЕННЫЕ ПОД СЫРОМ			
Картофель, запеченный под сыром	2	170	40-50
Лазанья	2	180	40-50
ЗАМОРОЖЕННЫЕ ПРОДУКТЫ			
Картофель фри, 1 кг	2	200	25-40
Куриные медальоны, 0,7 кг	2	200	25-35
Рыбные палочки, 0,6 кг	2	200	20-30



Глубокий противень при приготовлении выпечки нельзя устанавливать на 1-й уровень направляющих.

РАЗМОРАЖИВАНИЕ



В этом режиме воздух циркулирует без включения нагревательных элементов. Этот режим подходит для размораживания тортов со сливками и масляным кремом, пирогов и выпечки, хлеба и булочек, а также фруктов глубокой заморозки.

В большинстве случаев рекомендуется вынуть продукты из упаковки (снимите металлические скрепки и клипсы).

По прошествии половины времени переверните продукты, перемешайте их или разделите кусочки, примерзшие друг к другу.

ПОДОГРЕВ ПОСУДЫ



Предназначен для подогрева посуды, чтобы после подачи блюда и напитки оставались горячими дольше.

ОЧИСТКА AQUACLEAN



Работает только нижний нагревательный элемент. Режим используется для очистки духовки от загрязнений после приготовления. Очистка длится 30 минут.

ОЧИСТКА И ОБСЛУЖИВАНИЕ



Перед очисткой отключите прибор от электросети и дайте остыть.

Дети могут очищать и осуществлять обслуживание прибора только под присмотром!

Алюминиевые поверхности

Используйте жидкие неабразивные чистящие средства, предназначенные для таких поверхностей, и мягкую ткань. Нанесите средство на влажную ткань и протрите поверхность. Смойте чистящее средство водой и вытрите поверхность насухо. Не наносите чистящее средство непосредственно на алюминиевую поверхность.

Нельзя использовать абразивные чистящие средства и губки.

Предупреждение! Следите, чтобы спреи для очистки духовок не попадали на поверхность, так как это может ее сильно повредить.

Передняя панель с деталями из нержавеющей стали

(в некоторых моделях)

Используйте мягкое чистящее средство (мыльный раствор) и мягкую ткань, которая не царапает поверхность. Нельзя использовать грубые чистящие средства и средства, содержащие растворители. В случае несоблюдения указаний передняя панель может повредиться.

Крашенные поверхности и пластиковые детали

(в некоторых моделях)

Не используйте для очистки кнопок, переключателей, ручки духовки, наклеек и шильда абразивные чистящие средства и приспособления, а также спиртосодержащие очистители. Очищайте загрязнения мягкой неабразивной тканью и водой во избежание повреждения поверхностей.

Допускается использование чистящих средств, предназначенных для ухода за такими поверхностями, при этом следуйте указаниям производителя чистящего средства.



Следите, чтобы на такие поверхности не попадали спреи для очистки духовок, так как они могут сильно повредить поверхность.

СТАНДАРТНАЯ ОЧИСТКА ДУХОВКИ

Вы можете очищать духовку классическим способом (чистящими средствами, спреем для очистки духовок), но рекомендуем делать это только для очистки трудноудаляемых загрязнений. После такой очистки тщательно смойте остатки чистящего средства.

Духовку и оборудование чистите после каждого приготовления, чтобы загрязнения не пригорали. Жир легче всего устраняется теплым мыльным раствором, пока духовка еще теплая.

Для пригоревших и сильных загрязнений используйте обычные чистящие средства для духовок. После их использования хорошо очистите духовку водой для устранения остатков чистящего средства. Нельзя использовать агрессивные чистящие средства, например, грубые средства для чистки, жесткие губки и мочалки, средства для устранения ржавчины, пятновыводители и под.

Противни, решетку и подобное оборудование мойте горячей водой с моющим средством.

Духовка, внутренняя сторона дверцы духовки и противни покрыты специальной эмалью, имеющей гладкую и стойкую поверхность. Этот специальный слой дает возможность более простой очистки уже при обычной комнатной температуре.

ГАЗОВЫЕ ГОРЕЛКИ

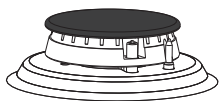

Очищайте решетки, варочную поверхность и детали горелок теплой водой с добавлением средства для ручного мытья посуды и тканью. Решетки и горелки не предназначены для мытья в посудомоечной машине. Термоэлемент и свечу электроподжига очищайте мягкой щеткой. Эти детали должны быть чистые и сухие, только так обеспечивается их правильная работа.

Очищайте рассекатель и крышку горелки. Проверьте, чтобы отверстия рассекателя были хорошо очищены. После очистки хорошо просушите все детали, правильно соберите и установите на место. Из-за неправильно установленных деталей розжиг горелок может не срабатывать.



Крышки горелок покрыты эмалью черного цвета. Из-за высокой температуры возможно изменение цвета крышек, но это не влияет на работу горелок.

ОЧИСТКА ДУХОВКИ С ПОМОЩЬЮ ФУНКЦИИ AQUACLEAN

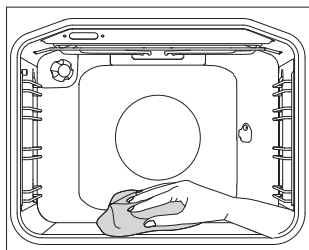
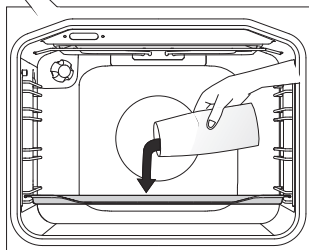
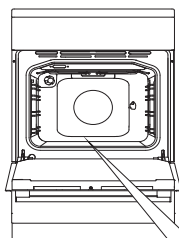

1 Поверните ПЕРЕКЛЮЧАТЕЛЬ РЕЖИМОВ РАБОТЫ духовки в положение AquaClean. ПЕРЕКЛЮЧАТЕЛЕМ ТЕМПЕРАТУРЫ становите температуру 70°C.

2 Налейте в стеклянный противень 0,6 литров воды и вставьте его на нижний уровень направляющих.

3 Через 30 минут загрязнения на стенках духовки размякнут, и их можно будет протереть влажной тканью.



Перед включением функции AquaClean полностью охладите духовку.

УСТАНОВКА И ОЧИСТКА СЪЕМНЫХ И ТЕЛЕСКОПИЧЕСКИХ НАПРАВЛЯЮЩИХ

Для очистки направляющих используйте только обычные моющие средства.

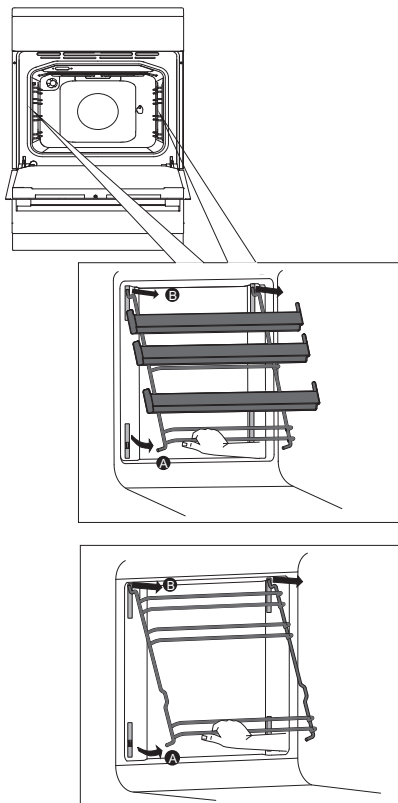

A Приподнимите направляющие снизу и отведите от стенки духовки.

B Извлеките из гнезд.

Установка направляющих производится в обратном порядке.

ПРИМЕЧАНИЕ

Не снимайте фиксаторы направляющих!



Телескопические направляющие не предназначены для мытья в посудомоечной машине.

УСТАНОВКА И ОЧИСТКА КАТАЛИТИЧЕСКИХ ВКЛАДЫШЕЙ

Для очистки вкладышей используйте только обычные моющие средства.

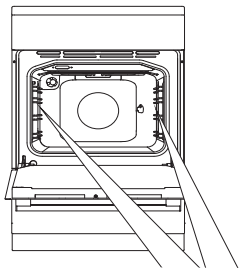

Снимите телескопические или съемные направляющие.

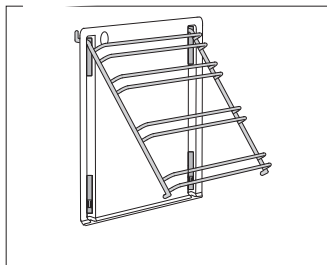

1 Наденьте вкладыш на направляющие.

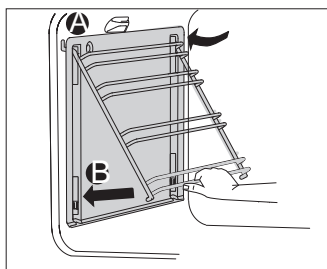

2 Навесьте направляющие вместе с вкладышами в гнезда и подтолкните вверх.

А Вставьте направляющие в гнезда в верхней части боковых стенок.

Б Зашелкните направляющие в фиксаторах, расположенных в передней части боковых стенок.



Каталитические вкладыши не предназначены для мытья в посудомоечной машине.

ОЧИСТКА ПОТОЛКА ДУХОВКИ

(в зависимости от модели)

Чтобы облегчить очистку потолка, духовка оборудована откидными верхним нагревательным элементом и инфранигревателем. Перед очисткой извлеките из духовки противни, решетку и направляющие.

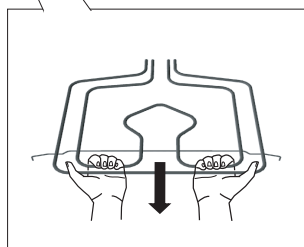
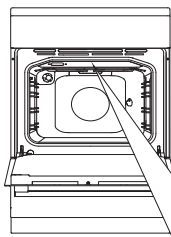

Потяните верхние нагревательные элементы, пока поперечный держатель не освободится из гнезд с правой и левой стороны духовки.

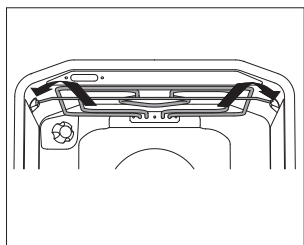

 Нагревательные элементы нельзя включать, если они опущены!

После очистки установите верхние нагревательные элементы на место, держатель должен зафиксироваться в углублениях.

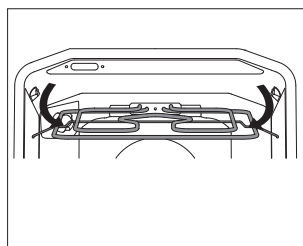

Перед очисткой отключите прибор от электросети. Нагревательные элементы должны предварительно остыть. Опасность ожога!

СНЯТИЕ И УСТАНОВКА ДВЕРЦЫ ДУХОВКИ

(в зависимости от модели)

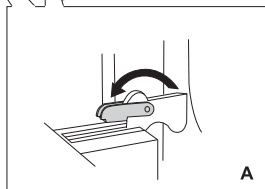
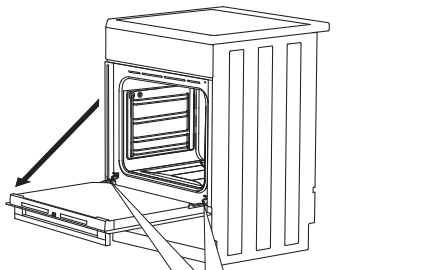

A

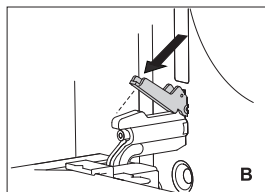

B

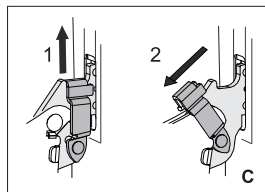

C

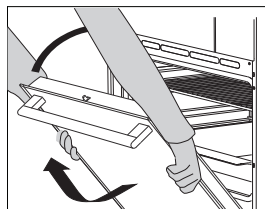

1 Полностью откройте дверцу духовки.

2 A Откиньте фиксаторы до конца назад (при обычном закрывании дверцы).

B Откиньте фиксаторы на 90° (при плавном закрывании дверцы)

C При плавном закрывании дверцы приподнимите фиксаторы и потяните на себя.

3 Медленно закрывайте дверцу, пока фиксаторы не упрутся в прорези на дверце. Немного приподнимите дверцу и извлеките из гнезд шарниров.



Устанавливайте дверцу в обратном порядке. Если дверца неправильно открывается или закрывается, проверьте, правильно ли выемки на шарнирах сели в гнездах.



Следите, чтобы фиксаторы шарниров после установки дверцы были надежно закрыты в гнездах шарниров, иначе основной шарнир может резко захлопнуться из-за натяжения мощной пружины. Опасность травм и повреждений!

МЕХАНИЧЕСКИЙ ЗАМОК ДВЕРЦЫ (В ЗАВИСИМОСТИ ОТ МОДЕЛИ)

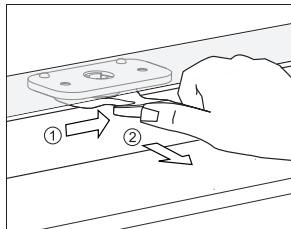

Чтобы открыть замок, отодвиньте его большим пальцем вправо и одновременно потяните дверцу на себя.



При закрытии дверцы замок защелкивается автоматически.

БЛОКИРОВКА И РАЗБЛОКИРОВКА ЗАМКА ДВЕРЦЫ



Духовка должна полностью остыть.

Откройте дверцу духовки.

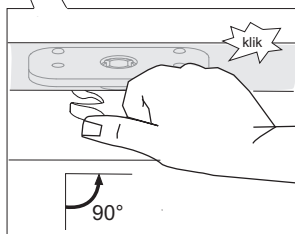
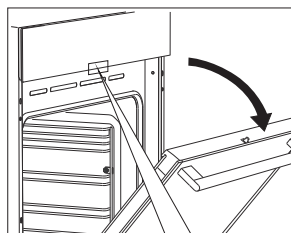

Пальцем отодвиньте замок вправо на 90° до щелчка. Замок дверцы заблокирован (в нерабочем состоянии).

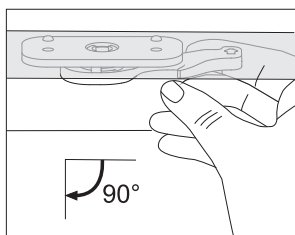

Чтобы разблокировать замок, откройте дверцу духовки и указательным пальцем потяните замок на себя. Замок дверцы разблокирован (в рабочем состоянии).

ПЛАВНОЕ ЗАКРЫВАНИЕ ДВЕРЦЫ (в некоторых моделях)

Дверца оборудована системой плавного закрывания дверцы. Достаточно легкого нажатия (до угла 15° относительно открытого положения дверцы), и дверца закрывается легко, плавно и тихо.



Если открывать/закрывать дверцу рывком, она откроется/закроется обычным способом во избежание поломки системы.

СНЯТИЕ И УСТАНОВКА СТЕКЛА ДВЕРЦЫ

Если дверца загрязнена внутри между стеклами, вы можете снять внутреннее стекло и очистить загрязнения. Для этого необходимо снять дверцу духовки (см. раздел «Снятие и установка дверцы духовки»).

В зависимости от модели стекло дверцы снимается СПОСОБОМ 1 или СПОСОБОМ 2.

СПОСОБ 1 (в некоторых моделях)

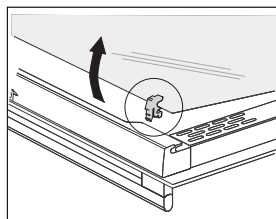
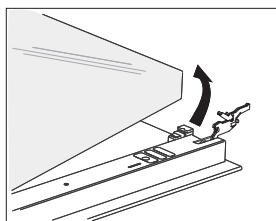
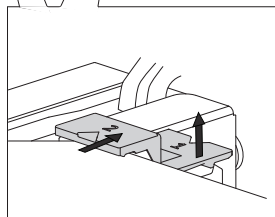
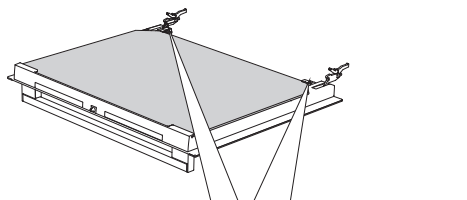

1 Немного приподнимите фиксаторы с левой и правой стороны дверцы (символ 1 на фиксаторе) и потяните в стороны от стекла (символ 2 на фиксаторе).

2 Возьмите стекло дверцы за нижний край, немного приподнимите, чтобы оно освободилось из фиксаторов, и снимите.

3 Чтобы снять внутреннее третье стекло (в некоторых моделях), приподнимите его и снимите. Снимите также резиновые прокладки со стекла.



Стекло устанавливается в обратном порядке. Маркировка (полукруги) на дверце и стекле должны совпасть.

СПОСОБ 2 (в некоторых моделях)

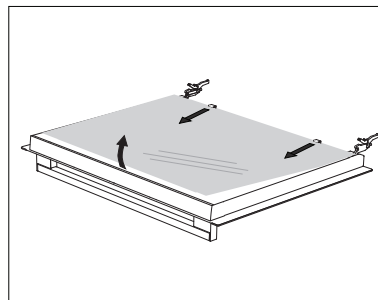
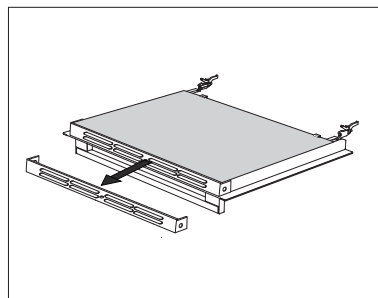
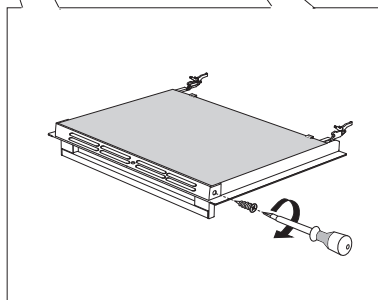
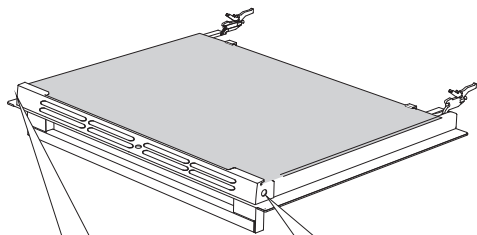

1 Открутите винты держателя по бокам дверцы.

.....

2 Снимите держатель.

.....

3 Приподнимите стекло и извлеките его из клипс в нижней части дверцы.

Стекло устанавливается в обратном порядке.

ЗАМЕНА ЛАМПОЧКИ ОСВЕЩЕНИЯ

Электрическая лампочка является расходным материалом, гарантия на нее не распространяется!
Перед заменой извлеките из духовки противни, решетку и направляющие.
Перед заменой лампочки отключите прибор от электросети!

В зависимости от модели прибор оборудован галогеновой лампочкой G9, 230 В, 25 Вт или обычной лампочкой E14, 25 Вт, 230 В.

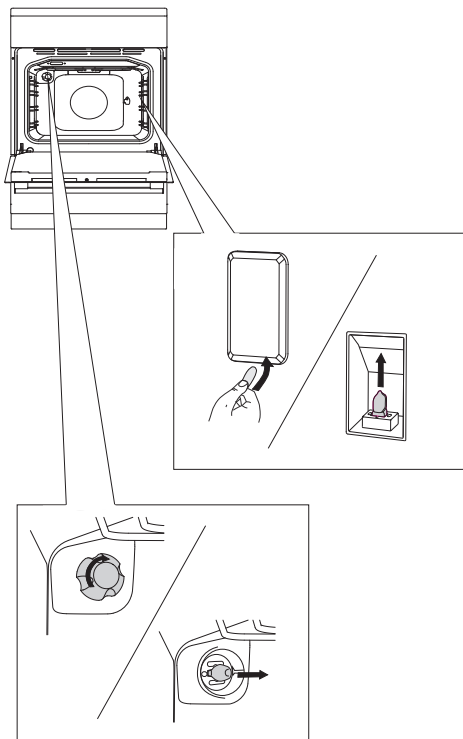

Подденьте крышку шлицевой отверткой и снимите крышку. Открутите лампочку.



При этом не повредите эмаль.

Открутите крышку и замените перегоревшую лампочку новой.



Используйте защиту, чтобы не обжечься.

ТАБЛИЦА ОШИБОК И НЕИСПРАВНОСТЕЙ

Ремонт прибора в течение гарантийного срока может производить только специалист авторизованного сервисного центра.

Перед ремонтом отключите прибор от электросети, выкрутив предохранитель или выключив главный выключатель или вынув вилку из сетевой розетки.

Неквалифицированное подключение и ремонт могут стать причиной короткого замыкания и удара электрическим током, поэтому не выполняйте данные работы самостоятельно. Данные работы может производить только авторизованный специалист.

Некорректная работа прибора не означает, что он сломался. Попробуйте устранить неисправность самостоятельно, руководствуясь указаниями, приведенными ниже.

ВАЖНО!

Вызов сервисного мастера в течение гарантийного срока оплачивается потребителем, если прибор не работает из-за неправильного управления. Храните инструкцию вблизи от прибора. При передаче прибора новому владельцу не забудьте передать также инструкцию.

Ниже вы найдете указания по устранению некоторых неисправностей.

Неисправность	Возможная причина
Предохранитель бытовой электропроводки постоянно отключается.	Вызовите специалиста сервисного центра.
Не работает освещение духовки.	Замена лампочки освещения описана в разделе «Очистка и обслуживание».
Выпечка плохо пропеклась.	Проверьте, правильно ли вы установили температуру и режим нагрева и закрыта ли дверца духовки.
Пламя горелки неравномерно.	Специалист должен проверить настройку газа!
Пламя горелок неожиданно изменилось, для розжига горелок требуется дольше держать ручку нажатой.	Правильно установите детали горелки.
Пламя гаснет после розжига.	Держите переключатель нажатым дольше. Перед тем как отпустить переключатель, сильно нажмите на него.
Изменился цвет решетки вокруг горелки.	Обычное явление из-за высокой температуры. Очистите решетку средством по уходу за металлами.

Неисправность	Возможная причина
Не работает электроподжиг горелок.	Снимите крышку горелки и аккуратно очистите пространство между свечой электроподжига и горелкой. Очистите крышки горелок средством по уходу за металлами. Правильно установите детали горелки.

При невозможности устранить неисправность в соответствии с приведенными рекомендациями обратитесь в сервисный центр. Гарантия на неисправности, связанные с неправильным монтажом, подключением и использованием прибора, не распространяется. Потребитель сам оплачивает расходы по устранению таких неисправностей.

УСТАНОВКА И ПОДКЛЮЧЕНИЕ

УСТАНОВКА (в некоторых моделях)

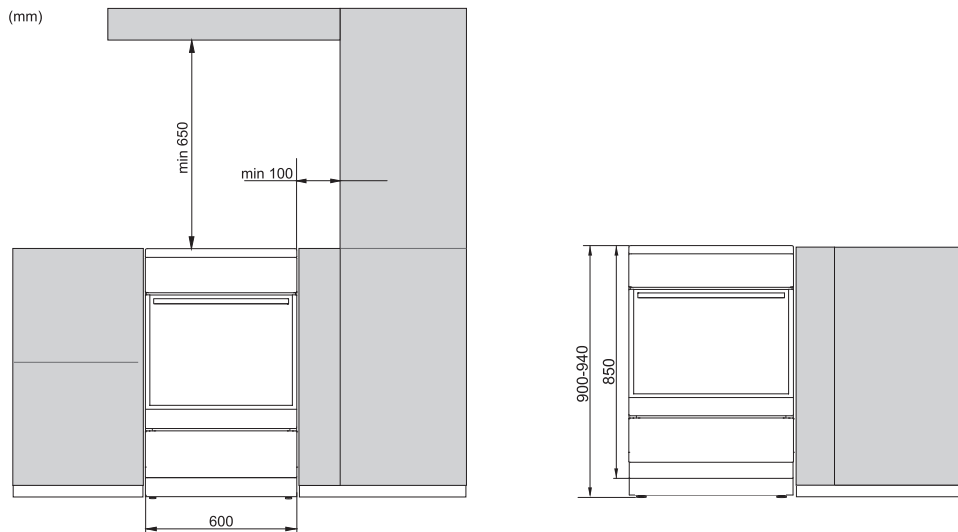

Шпон и другие материалы соседней кухонной мебели и соседних поверхностей (пол, задняя и боковые кухонные стены) должны выдерживать температуру не ниже 90 °С.

ВЫРАВНИВАНИЕ И ДОПОЛНИТЕЛЬНАЯ ПОДСТАВКА

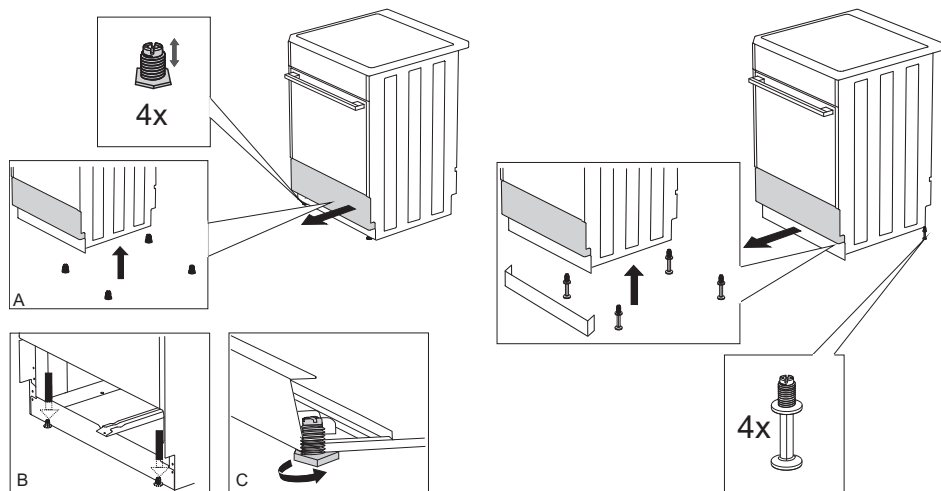

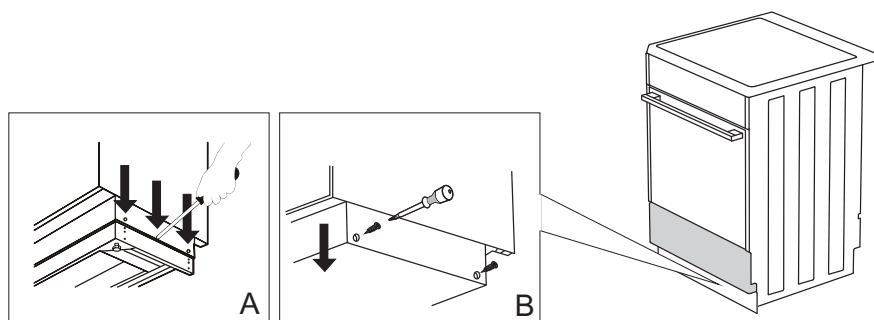

ЗАЩИТА ОТ ОПРОКИДЫВАНИЯ ПРИБОРА

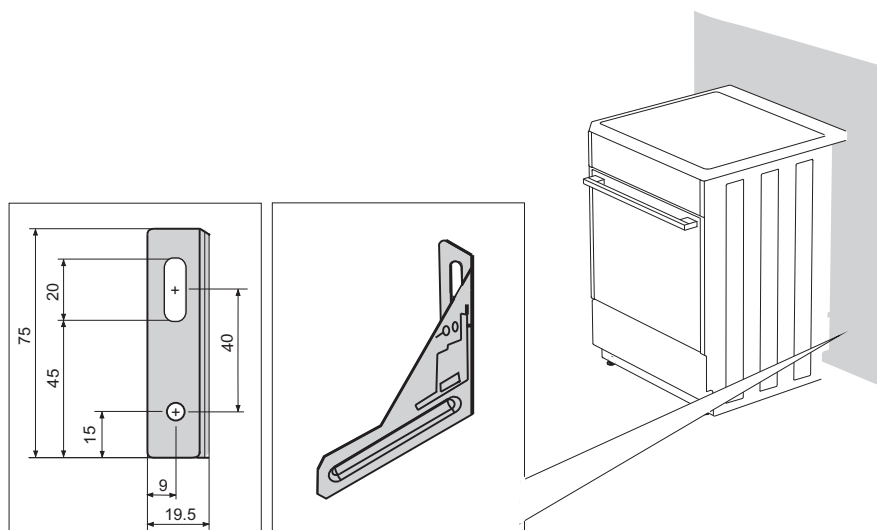

💡 Размеры, приведенные в скобках, относятся к установке с кронштейном без дополнительной подставки. Если прилагаемые в комплекте винты и дюбели не обеспечивают надежный монтаж кронштейна, используйте другой крепежный материал, который обеспечит основное предназначение кронштейна — защиту от опрокидывания.

ПОДКЛЮЧЕНИЕ К ЭЛЕКТРОСЕТИ

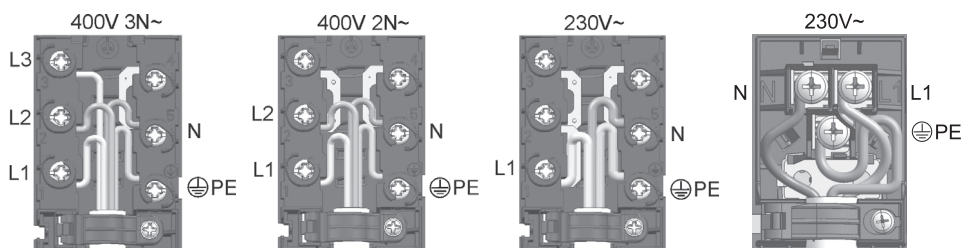
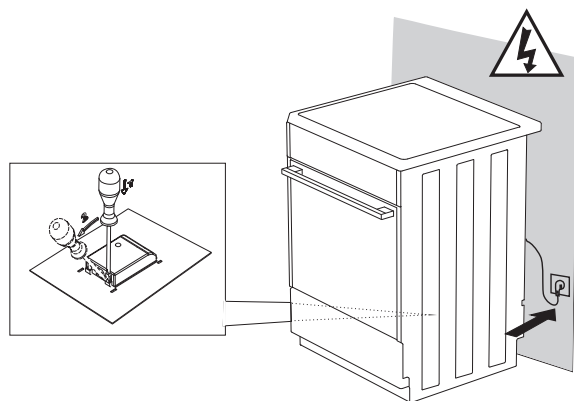

Закройте клеммную колодку прилагаемой крышкой.

ПОДКЛЮЧЕНИЕ К ГАЗУ

ЗАВОДСКАЯ НАСТРОЙКА

- Газовые приборы протестированы и маркируются знаком соответствия CE.
- Газовые приборы поставляются с настройкой на природный газ вида H или E (20 мбар) или на сжиженный газ (50 или 30 мбар).
- Параметры настройки газа прибора указаны на шильде, который находится внизу и виден при открытой дверце духовки.
- Перед установкой и подключением убедитесь, что местные условия подключения (вид и давление газа) соответствуют настройкам прибора.
- Если используемый газ не соответствует настройке прибора, обратитесь в сервисный центр или в местное газоснабжающее предприятие. Специалист настроит прибор на используемый вид газа.
- При настройке на другой вид газа необходимо заменить форсунки и отрегулировать винты малого расхода (см. раздел «Таблица форсунок»).
- В случае вмешательства необходимо проверить и опломбировать функциональные элементы в соответствии с инструкцией по установке и подключению. Функциональными элементами являются форсунки и регуляционные винты малого расхода.

ПРОЦЕСС ПОДКЛЮЧЕНИЯ

- Прибор можно подключать к газовому баллону или газопроводу, соблюдая при этом действующие предписания и стандарты.
- С правой стороны прибора расположена трубка газопровода для подключения к источнику газа с внешней резьбой EN ISO 228-1, которую можно переоборудовать под стандарт EN 10226-1/-2 с помощью дополнительного переходника и прокладки (в зависимости от местных требований к подключению).
- В комплекте прибора прилагается переходник для сжиженного газа и неметаллическая прокладка в (зависимости от модели).
- При подключении прибора к газу необходимо придерживать трубку, чтобы она не вращалась.
- Для герметизации соединений используются разрешенные неметаллические прокладки и другие разрешенные материалы для герметизации. Прокладки могут использоваться только один раз. Допустимая деформация сжатия плоских неметаллических прокладок составляет 25%.
- Прибор подключается к источнику газа с помощью сертифицированного гибкого шланга. Шланг не должен касаться нижней стенки прибора, а также задней стенки и потолка духовки.

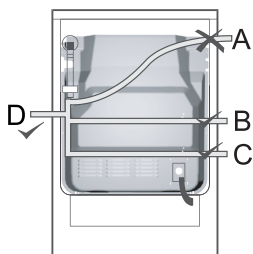

Подключение с помощью гибкого шланга

Если прибор подключается с помощью гибкого шланга, не допускается прокладка шланга, обозначенная на рисунке буквой А.

Если гибкий шланг металлический, вариант прокладки А допускается.

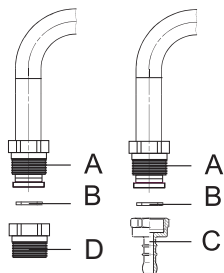

Элементы подключения к газу

- A** Трубка газопровода EN ISO 228-1
- B** Неметаллическая прокладка толщиной 2 мм
- C** Переходник для сжиженного газа (в зависимости от местных требований к подключению)
- D** Переходник для EN 10226-1/-2 (в зависимости от местных требований к подключению)

После подключения проверьте правильность работы горелок. Язычки пламени должны в центре иметь сине-зеленый цвет. Если пламя нестабильно, увеличьте минимальную мощность винтом малого расхода.



После подключения прибора проверьте герметичность газовых соединений.

НАСТРОЙКА НА ДРУГОЙ ВИД ГАЗА

- Для настройки на другой вид газа не требуется извлекать варочную панель из столешницы.
- Перед настройкой отключите прибор от электросети и перекройте поступление газа.
- Замените форсунки на соответствующие форсунки для нового вида газа (см. таблицу).
- При настройке на сжиженный газ закручивайте регуляционный винт малого расхода до конца, пока не будет достигнута минимальная мощность.
- При настройке на природный газ открутите регуляционный винт малого расхода, пока не будет достигнута минимальная мощность, но не более чем за 1,5 оборота.

После настройки на другой вид газа поверх данных с заводскими настройками на шильде приклейте наклейку с обозначением новых настроек. Проверьте функциональность и герметичность прибора. Во время настройки следите, чтобы электрические провода, капилляр термостата и термозлементы не оказались в области выхода газа.

Элементы настройки на другой вид газа

- Регуляционные винты малого расхода горелок находятся на панели управления в отверстиях за переключателями.
- Снимите с варочной поверхности решетки и горелки вместе с крышками.
- Снимите переключатели на панели управления.

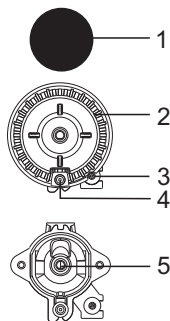

Горелка варочной поверхности

- 1** Крышка горелки
- 2** Рассекатель горелки
- 3** Термозлемент (в горелках с газ-контролем, в некоторых моделях)
- 4** Свеча электроподжига
- 5** Форсунка

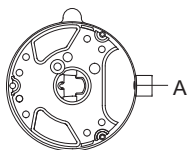

Горелка вок

A Форсунка

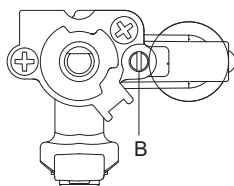

Горелка с газ-контролем

B Регуляционный винт малого расхода

ТАБЛИЦА ФОРСУНОК

Вид и давление газа		Малая горелка		Стандартная горелка	
		макс.	мин.	макс.	мин.
Природный газ Н Wo=45,7÷54,7 МДж/м³, Природный газ Е, Природный газ Е+, Wo=40,9÷54,7 МДж/м³, G20, p=20 мбар	Номинальная тепловая мощность (кВт)	1	0,48	1,9	0,48
	Расход (л/ч)	95	46	181	46
	Форсунка (1/100 мм)	72X	26	103Z	26
	Артикул форсунки	690771		568169	
Сжиженный газ 3+, В/Р Wo=72,9÷87,3 МДж/м³, G30 p=30 мбар	Номинальная тепловая мощность (кВт)	1	0,48	1,9	0,48
	Расход (г/ч)	73	35	138	35
	Форсунка (1/100 мм)	50	26	68	26
	Артикул форсунки	690780		568175	
Природный газ Н Wo=45,7 ,54,7 МДж/м³, G20 p=13 мбар	Номинальная тепловая мощность (кВт)	1	0,48	1,9	0,46
	Расход (л/ч)	105	46	181	46
	Форсунка (1/100 мм)	85	26	115	26
	Артикул форсунки	690782		589430	

Вид и давление газа		Большая горелка		Вок	
		макс.	мин.	макс.	мин.
Природный газ Н Wo=45,7÷54,7 МДж/м³, Природный газ Е, Природный газ Е+, Wo=40,9÷54,7 МДж/м³, G20, p=20 мбар	Номинальная тепловая мощность (кВт)	3	0,76	3,6	1,56
	Расход (л/ч)	286	72	343	149
	Форсунка (1/100 мм)	130 H3	33	145 H3	57
	Артикул форсунки	574285		568170	
Сжиженный газ 3+, В/Р Wo=72,9÷87,3 МДж/м³, G30 p=30 мбар	Номинальная тепловая мощность (кВт)	3	0,76	3,5	1,56
	Расход (г/ч)	218	55	255	114
	Форсунка (1/100 мм)	86	33	94	57
	Артикул форсунки	574286		568176	
Природный газ Н Wo=45,7 ,54,7 МДж/м³, G20 p=13 мбар	Номинальная тепловая мощность (кВт)	3	0,76	3,5	1,56
	Расход (л/ч)	286	72	334	149
	Форсунка (1/100 мм)	145	33	155	57
	Артикул форсунки	690779		589432	

Вид и давление газа		Горелка духовки		Инфراجорелка духовки
		макс.	мин.	
Природный газ Н W ₀ =45,7÷54,7 МДж/м ³ , Природный газ Е, Природный газ Е+, W ₀ =40,9÷54,7 МДж/м ³ , G20, p=20 мбар	Номинальная тепловая мощность (кВт)	3	0,8	2,2
	Расход (л/ч)	286	76	210
	Форсунка (1/100 мм)	117	33	108
	Артикул форсунки	568171		568173
Сжиженный газ 3+, В/Р W ₀ =72,9÷87,3 МДж/м ³ , G30 p=30 мбар	Номинальная тепловая мощность (кВт)	3	0,8	2,2
	Расход (г/ч)	218	58	160
	Форсунка (1/100 мм)	82	33	75
	Артикул форсунки	568177		568178
Природный газ Н W ₀ =45,7, 54,7 МДж/м ³ , G20 p=13 мбар	Номинальная тепловая мощность (кВт)	3	0,8	2,2
	Расход (л/ч)	286	76	210
	Форсунка (1/100 мм)	138	33	124
	Артикул форсунки	589434		589435

- На заводе встроены регулиционные винты, которые отрегулированы в соответствии с заводской настройкой газа данного прибора.
- При настройке на другой вид газа необходимо отрегулировать (открутить или закрутить) регулиционные винты на требуемый расход газа (допускается откручивать не более чем на 1,5 оборота от налегания).

Мощность горелок приведена с учетом высшей теплоты сгорания газа H_s.



Подключение к источнику газа и настройку на другой вид газа может производить только квалифицированный специалист, имеющий официальное разрешение местного газоснабжающего предприятия, или специалист авторизованного сервисного центра.

УТИЛИЗАЦИЯ



Упаковка изготовлена из экологически чистых материалов, которые можно без ущерба для окружающей среды подвергать переработке, складировать на специальных полигонах для хранения отходов и утилизировать. Упаковочные материалы имеют соответствующую маркировку.

Символ на изделии или его упаковке указывает, что оно не подлежит утилизации в качестве бытовых отходов. Изделие следует сдать в соответствующий пункт приема электронного и электрооборудования для последующей утилизации.













Соблюдая правила **утилизации изделия**, вы сможете предотвратить причинение ущерба окружающей среде и здоровью людей, который возможен вследствие неподобающего обращения с подобными отходами. За более подробной информацией об утилизации изделия просьба обращаться к местным властям, в службу по вывозу и утилизации отходов или в магазин, в котором вы приобрели изделие.

Производитель оставляет за собой право на внесение изменений и ошибки в инструкции по эксплуатации.

КОНТРОЛЬНЫЕ БЛЮДА

Контрольные блюда в соответствии со стандартом EN 60350-1.

Стандартное выпекание

Блюдо	Оборудование	Уровень (снизу)	Тем-ра, °С	Время приготовления, мин.	РЕЖИМ НАГРЕВА
Печенье — на одном уровне	Мелкий эмалированный противень	3	140-150 *	15-25	
Печенье — на одном уровне	Мелкий эмалированный противень	3	140-150 *	15-25	
Печенье — на двух уровнях	Мелкий эмалированный противень	2, 3	140-150 *	25-40	
Печенье — на трех уровнях	Мелкий эмалированный противень	2, 3, 4	130-140 *	30-45	
Кексы, капкейки — на одном уровне	Мелкий эмалированный противень	3	140-150 *	20-35	
Кексы, капкейки — на одном уровне	Мелкий эмалированный противень	3	140-150 *	20-35	
Кексы, капкейки — на двух уровнях	Мелкий эмалированный противень	2, 3	140-150 *	30-45	
Кексы, капкейки — на трех уровнях	Мелкий эмалированный противень	2, 3, 4	140-150 *	35-50	
Бисквитный торт	Круглая металлическая форма диаметром 26 см/решетка	2	160-170	20-30	
Бисквитный торт	Круглая металлическая форма диаметром 26 см/решетка	2	160-170	20-30	
Яблочный пирог	2х круглая металлическая форма диаметром 20 см/решетка	3	170-180	50-70	
Яблочный пирог	2х круглая металлическая форма диаметром 20 см/решетка	3	160-170	50-70	

* Предварительный нагрев 10 минут.

Приготовление на гриле

Блюдо	Оборудование	Уровень (снизу)	Тем-ра, °С	Время приготовления, мин.	РЕЖИМ НАГРЕВА
Тосты*	Решетка	4	230 *	1:00-3:00	▼▼▼▼
Бифбургер*	Решетка + противень для сбора жира	4	230 *	20-30 **	▼▼▼▼

* Предварительный нагрев 10 минут.

** Переверните по прошествии 2/3 времени приготовления.

Lined writing area with 28 horizontal lines.



Официальный импортер в РФ: ООО «Горенье
БТ», 119180, Москва, Якиманская наб., 4,
стр. 1.Тел. 8-800-700-05-15

Изготовлено в Словении

K_MULTLIL



614086

ru (12-17)