

Haier

Инструкция по установке и эксплуатации

Холодильник-
морозильник
HB18FGSAAA RU

Перед использованием устройства
внимательно прочтите это руководство
по эксплуатации и сохраните его для
дальнейшего использования.

Благодарим вас за выбор продукции Haier.

Перед использованием внимательно прочитайте настоящее руководство. Руководство содержит важную информацию, которая поможет вам получить максимальную пользу от использования устройства и обеспечить безопасную и правильную установку, использование и обслуживание.

Храните данное руководство в удобном месте, чтобы вы всегда могли воспользоваться им для безопасного и правильного использования устройства.

Если вы решите продать устройство, отдать или оставить его новым владельцам дома, когда будете переезжать, передайте также и это руководство, чтобы новый владелец мог ознакомиться с устройством и предупреждениями о безопасности.

Условные обозначения**Внимание! Важная информация по технике безопасности**

Общая информация и советы



Экологическая информация

Утилизация

Помогите защитить окружающую среду и здоровье людей. Поместите упаковку в соответствующие контейнеры для ее утилизации. Помогите в утилизации отходов электрических и электронных устройств. Не выбрасывайте устройства, обозначенные этим символом, вместе с бытовыми отходами. Передайте изделие местному предприятию по переработке или обратитесь в местный офис.

**ВНИМАНИЕ!****Опасность травмы или удушья!**

Хладагенты и газы необходимо утилизировать профессиональным образом. Перед утилизацией убедитесь, что трубы контура хладагента не повреждены. Отключите устройство от сети. Отрежьте сетевой кабель и утилизируйте его. Удалите лотки и выдвижные ящики, а также дверную защелку и уплотнения, чтобы дети и домашние животные не оказались закрыты внутри.

1 Информация о безопасности	4
2 Назначение	8
3 Описание продукта	9
4 Панель управления	10
5 Использование	11
6 Советы по экономии энергии	19
7 Оборудование	20
8 Уход и мойка	24
9 Устранение неисправностей	27
10 Установка	30
11 Технические данные	33
12 Обслуживание клиентов	34

Перед первым включением устройства прочитайте следующие рекомендации по безопасности!:



ВНИМАНИЕ!

Перед первым использованием

- ▶ Убедитесь в отсутствии повреждений при транспортировке.
- ▶ Снимите всю упаковку и храните ее подальше от детей.
- ▶ Начиная установку устройства не менее, чем через два часа, чтобы обеспечить полную эффективность контура хладагента.
- ▶ Ввиду большого веса устройства выполнять все манипуляции с ним должны как минимум два человека.

Установка

- ▶ Устройство следует поместить в хорошо проветриваемом месте. Над устройством и вокруг него должно оставаться не менее 10 см свободного пространства.
- ▶ Запрещено размещать устройство во влажных зонах или местах, где на него могут попадать брызги воды. Протрите и высушите брызги воды и пятна мягкой чистой тканью.
- ▶ Не устанавливайте устройство в зоне попадания прямых солнечных лучей или вблизи источников тепла (например, плит, обогревателей).
- ▶ Установите и выровняйте устройство в месте, соответствующем его размеру и целевому назначению.
- ▶ Не перекрывайте вентиляционные отверстия устройства.
- ▶ Убедитесь, что электрическая информация на паспортной табличке соответствует источнику питания. В случае несоответствия обратитесь к электрику.
- ▶ Устройство работает от источника питания 220-240 В / 50 Гц переменного тока. Аномальное колебание напряжения может привести к тому, что устройство не запустится, или к повреждению регулятора температуры или компрессора, или при работе могут возникнуть ненормальные шумы. В этом случае необходимо установить автоматический регулятор.
- ▶ Используйте отдельную легкодоступную заземленную розетку. Устройство необходимо заземлить.
- ▶ **Устройство необходимо заземлить.** Силовой кабель устройства снабжен 3-жильным (с заземлением) штекером, который подходит для стандартной 3-жильной (с заземлением) розетки. Запрещено отрезать или демонтировать третий штырь (заземление). После установки устройства вилка должна быть доступной.
- ▶ Не используйте переходники с несколькими разъемами и удлинители.
- ▶ Убедитесь, что кабель не попал под ножку холодильника. Не наступайте на кабель питания.
- ▶ Не повредите контур хладагента.

**ВНИМАНИЕ!****Ежедневное использование**

- ▶ Это устройство может использоваться детьми в возрасте от 8 лет и старше и лицами с ограниченными физическими, сенсорными или умственными способностями или отсутствием опыта и знаний, если они делают это под надзором или если им была предоставлена инструкция относительно безопасного использования устройства и они понимают возможные опасности.
- ▶ Не подпускайте детей в возрасте до 3 лет близко к устройству, если они не находятся под постоянным контролем.
- ▶ Детям запрещено играть с устройством.
- ▶ Если газообразный хладагент или другой легковоспламеняющийся газ протекает вблизи устройства, перекройте кран трубы, из которой происходит утечка газа, откройте двери и окна и не вытаскивайте из розетки вилку кабеля питания холодильника или другого устройства.
- ▶ Обратите внимание, что устройство настроено на работу при определенном диапазоне температур окружающего воздуха от 10 до 43 °С. Нахождение в течение длительного времени при температуре выше или ниже указанного диапазона может привести к сбоям в работе.
- ▶ Не размещайте наверху холодильника неустойчивые предметы (тяжелые предметы, емкости, наполненные водой), чтобы избежать травм, вызванных падением или поражением электрическим током, вызванным контактом с водой.
- ▶ Не тяните за дверные полки. В этом случае дверь может наклониться, стойка для бутылок может выдвинуться, а устройство может опрокинуться.
- ▶ Открывайте и закрывайте двери только за ручки. Зазор между дверями и между дверями и шкафом очень узкий. Во избежание травм не суйте туда пальцы. При открытии или закрытии дверцы холодильника убедитесь, что не заденете ею детей.
- ▶ Не храните и не используйте легковоспламеняющиеся, взрывоопасные или коррозионные материалы в устройстве или вблизи устройства.
- ▶ Не храните в устройстве лекарства, бактерии или химические вещества. Это устройство является бытовым устройством. Не рекомендуется хранить материалы, требующие строгих температур.
- ▶ Никогда не храните жидкости в бутылках или жестяных баночках (кроме высокопроцентных спиртных напитков), особенно газированные напитки, в морозильной камере, поскольку они лопнут при заморозке.
- ▶ Проверьте состояние пищи, если в морозильной камере произошло повышение температуры.

**ВНИМАНИЕ!****Ежедневное использование**

- ▶ Не устанавливайте излишне низкую температуру в холодильном отсеке. Минусовая температура может возникать при высоких значениях настроек. Внимание: Бутылки могут лопнуть.
- ▶ Не прикасайтесь к замороженным продуктам влажными руками (надевайте перчатки). Также не ешьте фруктовый лед сразу после извлечения из морозильной камеры. Существует риск обморожения. ПЕРВАЯ ПОМОЩЬ: немедленно подержать под проточной холодной водой. Не тянуть!
- ▶ Не прикасайтесь к внутренней поверхности отсека для хранения морозильной камеры во время работы, особенно мокрыми руками, так как руки могут примерзнуть к поверхности.
- ▶ Отключайте устройство от сети в случае прерывания в подаче питания или перед мойкой. Подождите не менее 5 минут для перезапуска устройства, поскольку частый запуск может повредить компрессор.
- ▶ Не используйте электрические устройства внутри отсеков для хранения продуктов питания, если они не соответствуют типу, рекомендованному изготовителем.

Техническое обслуживание / мойка

- ▶ Мыть или убирать устройство дети могут только под присмотром взрослых.
- ▶ Перед проведением регулярного технического обслуживания отключите устройство от электросети. Подождите не менее 5 минут для перезапуска устройства, поскольку частый запуск может повредить компрессор.
- ▶ При отключении устройства от розетки держитесь за вилку, а не кабель.
- ▶ Не скалывайте лед острыми предметами. Не используйте распылители, электронагреватели, такие как нагреватель, фен, паровые чистящие средства или другие источники тепла, чтобы избежать повреждения пластиковых деталей.
- ▶ Не используйте механические устройства или другие средства для ускорения процесса размораживания, кроме рекомендованных производителем.
- ▶ По технике безопасности поврежденный кабель должен заменяться только изготовителем или лицами с аналогичной квалификацией.
- ▶ Не пытайтесь самостоятельно отремонтировать, разобрать или модифицировать устройство. В случае ремонта свяжитесь с нашей службой поддержки клиентов.

**ВНИМАНИЕ!****Техническое обслуживание / мойка**

- ▶ Протирайте пыль на задней панели устройства по крайней мере один раз в году, чтобы избежать опасности воспламенения, а также увеличения потребления энергии.
- ▶ Во время мойки не распыляйте воду на устройство и не обливайте его водой.
- ▶ Не используйте распылитель воды или пар для мойки устройства.
- ▶ Не мойте холодные стеклянные полки горячей водой. Внезапное изменение температуры может привести к появлению трещин на стекле.

Информация о хладагенте**ВНИМАНИЕ!**

Устройство содержит легковоспламеняющийся хладагент изобутан (R600a). Убедитесь, что контур хладагента не поврежден во время транспортировки или установки. Утечка хладагента может привести к травмам глаз или воспламенению хладагента. Если произошло повреждение, не подносите источники огня к устройству, тщательно проветрите помещение, **не** подключайте и не отсоединяйте кабели питания устройства или других устройств. Обратитесь в службу поддержки клиентов. В случае попадания хладагента в глаза немедленно промойте их под проточной водой и немедленно обратитесь к окулисту.

**ПРЕДОСТЕРЕЖЕНИЕ!**

Когда вы закрываете дверь, вертикальная дверная шторка на левой двери должна быть согнута внутрь (1).

Если вы попытаетесь закрыть левую дверь, а вертикальная дверная шторка будет разогнута (2), вы должны сначала согнуть ее, иначе дверная шторка ударится о фиксирующий вал или правую дверь. Это вызовет повреждение шторки или утечку.

В вертикальной дверной шторке есть нагревательная нить. Температура поверхности немного повысится, что является нормой и не повлияет на работу холодильника.

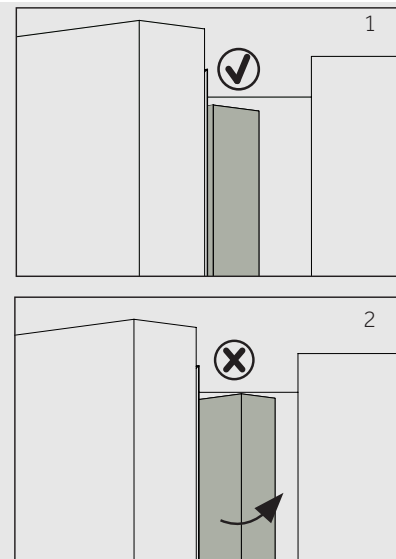

2.1 Назначение

Настоящее устройство предназначено для охлаждения и замораживания продуктов питания. Оно было разработано исключительно для использования в сухих жилых помещениях. Оно не предназначено для коммерческого или промышленного использования.

Внесение изменений или модификация устройства не допускаются. Использование не по назначению может привести к травмам и потере гарантии.

2.2 Дополнительное оборудование

Проверьте дополнительное оборудование и литературу в соответствии с этим списком (рис.2.2):

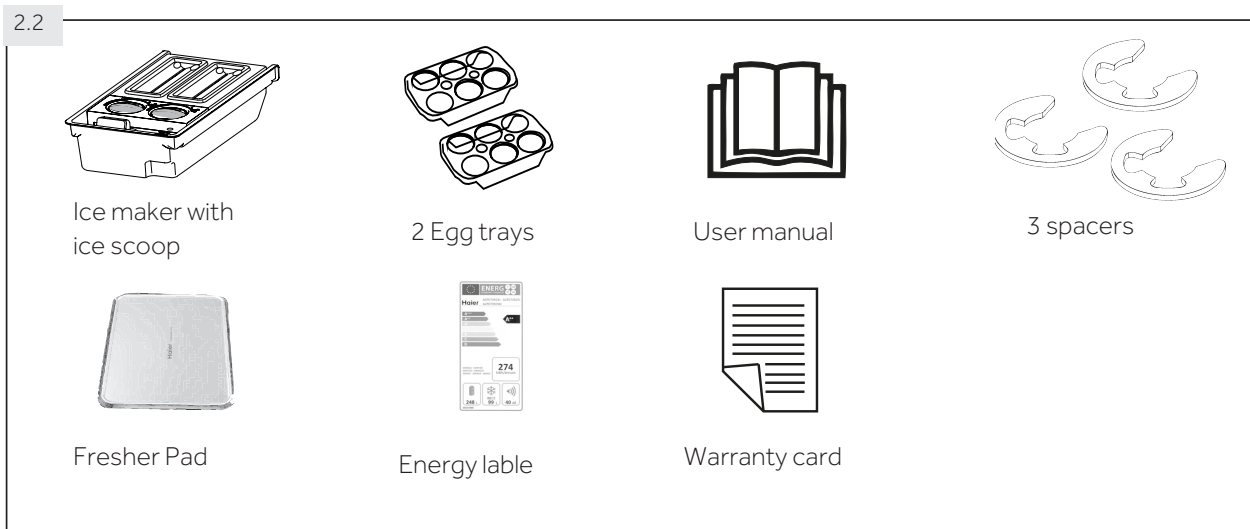

Производитель оставляет за собой право вносить изменения в конструкцию и комплектацию изделия без дополнительного уведомления.



Примечание: Различия

Из-за технических изменений и различных моделей некоторые иллюстрации в настоящем руководстве могут отличаться от вашей модели.

Изображение устройства (рис.3)

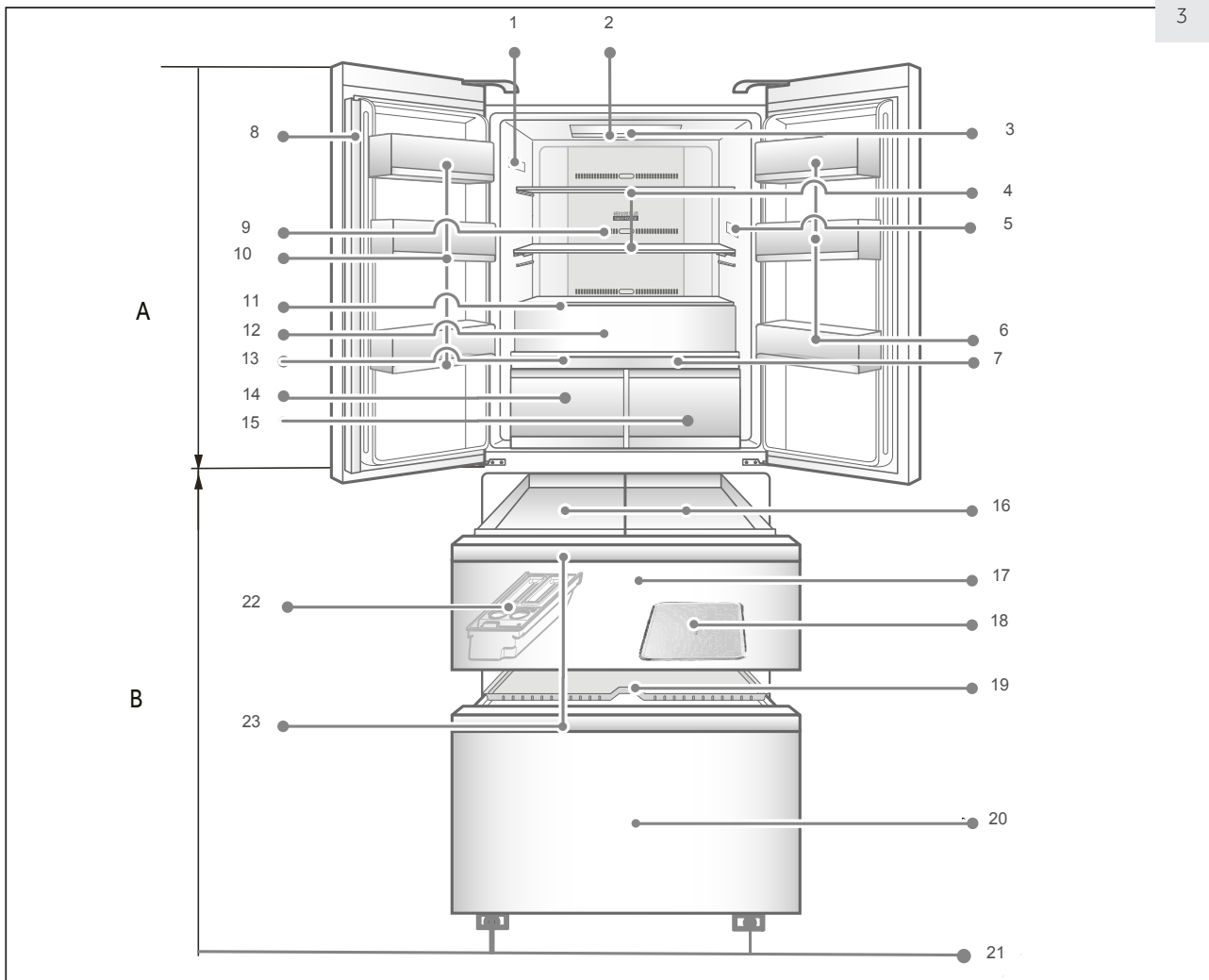

А: Холодильник

- 1 Табличка с техническими данными
- 2 Светодиодная лампа холодильника
- 3 Модуль стерилизации АВТ
- 4 Стеклопанель
- 5 Индикатор температуры О.К. (оставляется по желанию заказчика)
- 6 Дверная стойка
- 7 Панель ящика для сухого хранения DryZone
- 8 Дверная шторка
- 9 Воздухопровод
- 10 Дверная стойка
- 11 Крышка ящика для фруктов и овощей
- 12 Выдвижной ящик для фруктов и овощей

- 13 Панель ящика для влажного хранения MoistZone

- 14 Выдвижной ящик для влажного хранения MoistZone
- 15 Выдвижной ящик для сухого хранения DryZone

В: Морозильное отделение

- 16 Морозильный контейнер
- 17 Верхний ящик для хранения в морозильном отсеке
- 18 Лоток для предварительного замораживания
- 19 Поднос для сохранения свежести продуктов Fresher Pad
- 20 Нижний ящик для хранения морозильного отсека
- 21 Регулируемые ножки
- 22 Форма для льда
- 23 Ручка ящика морозильной камеры

Панель управления (рис. 4)

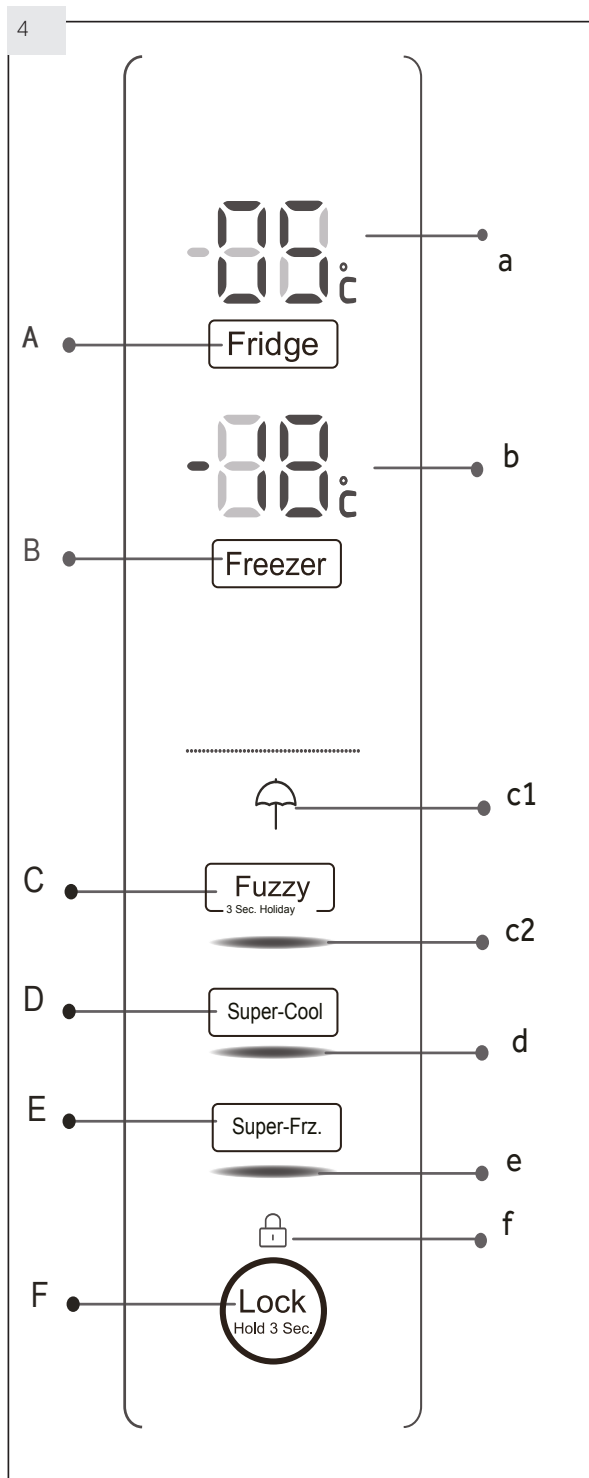

Обозначения:

- A Настройка температуры холодильной камеры
- B Настройка температуры морозильной камеры
- C Включение / выключение функции Fuzzy mode (Гибкий режим) и Holiday (Выходные)
- D Включение / выключение функции Super-Cool (Быстрое охлаждение)
- E Включение / выключение функции Super-Freeze (Быстрая заморозка)
- F Блокировка / разблокировка панели

Индикаторы:

- a Температура в холодильном отделении
- b Температура в морозильном отделении
- C1 Функция «Выходные»
- C2 Гибкий режим
- d Быстрое охлаждение
- e Быстрая заморозка
- f Блокировка панели

5.1 Перед первым использованием

- ▶ Снимите все упаковочные материалы, храните их вне досягаемости детей и утилизируйте их безопасным для окружающей среды образом.
- ▶ Вымойте внутреннюю и внешнюю поверхность устройства водой и мягким моющим средством перед помещением в устройство пищи.
- ▶ После того, как устройство будет выровнено и вымыто, подождите не менее 2 часов, прежде чем подключать его к источнику питания. См. Раздел УСТАНОВКА.
- ▶ Прежде чем загружать продукты, подождите, пока холодильник наберет температуру.
- ▶ Температура холодильной камеры и температура морозильной камеры автоматически устанавливаются на уровне 5 °C и -18 °C соответственно. Это рекомендуемые настройки. При желании вы можете изменить эти температуры вручную. См. РЕЖИМ РУЧНОЙ РЕГУЛИРОВКИ.

5.2 Сенсорные клавиши

Кнопки на панели управления - это сенсорные клавиши, которые реагируют при легком касании пальцем.

5.3 Включение / выключение устройства

Устройство заработает, как только вы подключите его к источнику питания.

При первом включении устройства отображаются фактические показатели температуры холодильной и морозильной камеры («a» и «b»). Дисплей будет мигать. Если дверь закрыта, он отключится через 30 секунд. Возможно, активна блокировка панели.



Примечание: Предварительная настройка

- ▶ Устройство настроено на рекомендуемую температуру 5 °C (холодильная камера) и -18 °C (морозильная камера). При нормальных условиях окружающей среды вам не нужно изменять температуру.
- ▶ Функция предварительной настройки для ящика DryZone - «Фрукты и овощи». Для ящика MoistZone - «Высокая влажность»
- ▶ После включения устройства после отсоединения от источника питания может потребоваться до 24 часов для достижения оптимальной температуры.

Полностью освободите камеру устройства перед его выключением. Чтобы выключить устройство, вытащите шнур питания из розетки.

5.4 Режим ожидания

Экран дисплея автоматически выключается через 30 секунд после нажатия клавиши. Дисплей автоматически блокируется. Он автоматически загорается после прикосновения к любой клавише или открытия дверцы / ящика.

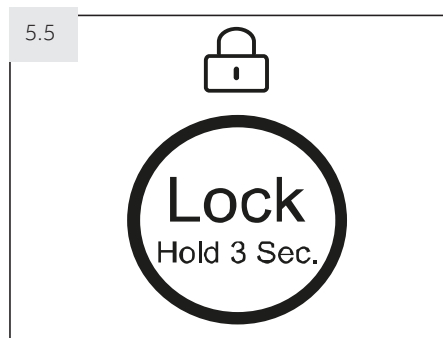

5.5 Панель блокировки/разблокирования



Примечание: Блокировка панели

Панель управления автоматически блокируется для предотвращения случайной активации, если ни одна из кнопок не задействована в течение 30 секунд. Для установки любых параметров панель управления должна быть разблокирована.

- ▶ Удерживайте нажатой кнопку «F» в течение 3 секунд для блокировки всех элементов панели от случайной активации (рис. 5.5). Будет отображен соответствующий индикатор «f».
- ▶ Для разблокирования нажмите на кнопку повторно.

5.6 Предупреждающий сигнал открытия дверей/ящиков

Когда одна из дверей холодильника или один из ящиков морозильной камеры открыты более 1 минуты, срабатывает предупреждающий сигнал открытия двери/ящика. Сигнал можно отключить, закрыв дверь или задвинув ящик. Если дверь или ящик оставлены открытыми на протяжении более 7 минут, свет внутри холодильника и подсветка панели управления автоматически отключатся.

5.7 Выберите режим работы

Вам может потребоваться выбрать один из следующих двух способов настройки устройства:

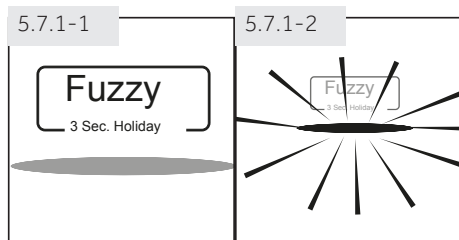

5.7.1 Гибкий режим

Если у вас нет особых требований, мы рекомендуем использовать Гибкий режим:

В Гибком режиме (Fuzzy) устройство может автоматически регулировать температуру в зависимости от температуры окружающей среды и изменения температуры в устройстве. Разблокируйте панель, нажав кнопку «F», если она заблокирована (рис.5.5).

1. Коснитесь клавиши «C» (Fuzzy) (рис. 5.7.1-1).
2. Загорается индикатор «с2», и функция активируется (рис. 5.7.1-2). Повторяя вышеуказанные шаги или выбрав другую функцию, эту функцию можно снова отключить.

5.7.2 Ручной режим настройки

Если вы хотите настроить температуру устройства для хранения определенного продукта вручную, можно установить температуру с помощью клавиши регулировки температуры:



Примечание: Расхождение с другими функциями

Температура не может быть отрегулирована, если активирована какая-либо другая функция (Super-Cool, Super-Freeze, Noilday или Fuzzy) или заблокирован дисплей. Соответствующий индикатор будет мигать и сопровождаться звуковым сигналом.

5.7.2.1 Отрегулируйте температуру для холодильной камеры

1. Разблокируйте панель, нажав кнопку «F», если она заблокирована (рис.5.5).
2. Нажмите кнопку «A» (Fridge), чтобы выбрать холодильную камеру. Отображается фактическая температура в холодильной камере (рис. 5.7.2-1).
3. Нажимайте последовательно кнопку «A» (Fridge) до тех пор, пока не начнет мигать желаемое значение температуры (рисунок 5.7.2-2). При каждом нажатии клавиши будет звучать сигнал. Температура изменяется на 1 °C от минимум 1 °C до максимум 9 °C. Оптимальная температура в холодильной камере составляет 5 °C. Более низкие температуры - это ненужное потребление энергии.
4. Коснитесь любой клавиши, кроме «A» (Fridge), чтобы подтвердить настройку, в противном случае настройка автоматически подтверждается через 5 секунд. Отображаемая температура перестанет мигать.

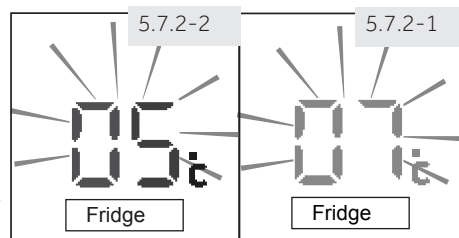

5.7.2.2 Отрегулируйте температуру для морозильной камеры

1. Разблокируйте панель, нажав кнопку «F», если она заблокирована (рис.5.5).
2. Нажмите кнопку «B» (Freezer), чтобы выбрать морозильную камеру. Отображается фактическая температура в морозильной камере (рис. 5.7.2-3).
3. Нажимайте последовательно кнопку «B» (Freezer) до тех пор, пока не начнет мигать желаемое значение температуры (рисунок 5.7.2-4).
4. При каждом нажатии клавиши будет звучать сигнал. Температура изменяется на 1 °C от -15 °C до -23°C. Оптимальная температура в морозильной камере составляет -18°C. Более низкие температуры - это ненужное потребление энергии.
4. Коснитесь любой клавиши, кроме «B» (Freezer), чтобы подтвердить настройку, в противном случае настройка автоматически подтверждается через 5 секунд. Отображаемая температура перестанет мигать.

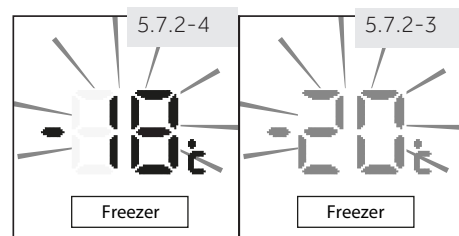

Примечание: Влияния на температуры

На внутренние температуры влияют следующие факторы:

- ▶ Температура среды
- ▶ Количество хранимых продуктов
- ▶ Частота открывания двери
- ▶ Установка устройства

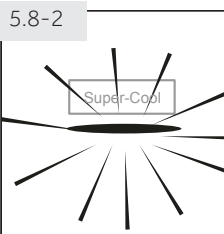
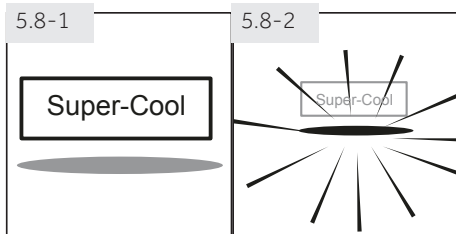

5.8 Функция Super-Cool (Быстрое охлаждение)

Включите функцию Super-Cool, если необходимо хранить большее количество продуктов (например, после покупки). Функция Super-Cool ускоряет охлаждение свежих продуктов и защищает продукты, которые уже хранятся, от нежелательного нагревания. Когда функция запускается, температура холодильника составляет около +1 °C.

1. Разблокируйте панель, нажав кнопку «F», если она заблокирована (рис.5.5).
2. Нажмите клавишу «D» (Super-Cool) (рис.5.8.-1).
3. Загорается индикатор «d», и функция активируется (рис. 5.8.-2). Повторяя вышеуказанные шаги или выбрав другую функцию, эту функцию можно снова отключить.



Примечание: Автоматическое отключение

Эта функция будет автоматически отключена через 3 часа. После этого устройство будет работать при заданной ранее температуре

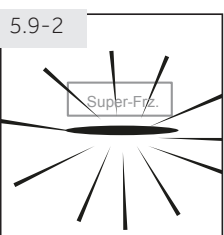
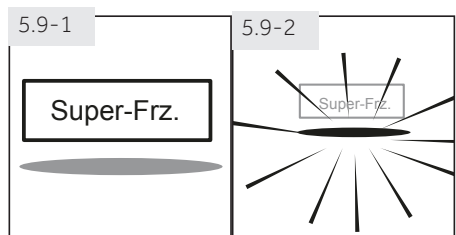

5.9 Функция Super-Freeze (Быстрая заморозка)

Свежую пищу следует как можно быстрее заморозить. Это сохранит лучшую питательную ценность, внешний вид и вкус. Функция Super-Freeze ускоряет замораживание свежих продуктов и защищает продукты, которые уже хранятся, от нежелательного нагревания. Если вам необходимо заморозить большое количество пищи за один раз, рекомендуется установить функцию Super-Freeze за 24 часа до использования камеры. Температура при запуске функции составляет от -24 °C до -30 °C.

1. Разблокируйте панель, нажав кнопку «F», если она заблокирована (рис.5.5).
2. Нажмите клавишу «E» (Super-Freeze) (рис.5.9.-1).
3. Загорается индикатор «e», и функция активируется (рис. 5.9.-2). Повторяя вышеуказанные шаги или выбрав другую функцию, эту функцию можно снова отключить.



Примечание: Автоматическое отключение

Функция Super-Freeze автоматически отключится через 50 часов. После этого устройство будет работать при заданной ранее температуре.

5.10 Функция Holiday (Выходные)

Эта функция постоянно поддерживает температуру холодильной камере на уровне 17 °С. Когда температура окружающей среды ниже 17 °С, температура холодильника близка к температуре окружающей среды. Это позволяет держать дверцу пустого холодильника закрытой, не вызывая образования запаха или плесени в течение длительного отсутствия (например, во время отпуска). При этом Вы можете установить необходимые настройки для морозильного отделения.

1. Разблокируйте панель, нажав кнопку «F», если она заблокирована (рис.5.5).
2. Нажмите клавишу «C» (Fuzzy) и удерживайте ее в течение 3 секунд. Рис. 5.10). Загорается индикатор «cl», и функция активируется. Повторяя вышеуказанные шаги или выбрав другую функцию, эту функцию можно снова отключить.



ВНИМАНИЕ!

Во время активизации функции Holiday в холодильнике нельзя хранить продукты. Температура + 17 °С слишком высока для хранения пищи.

5.11 Выдвижной ящик для сухого хранения DryZone

В холодильном отделении имеется ящик для сухого хранения DryZone. В соответствии с требованиями к хранению пищи можно выбрать наиболее подходящую функцию для получения оптимальной питательной ценности продуктов. Доступны следующие функции:

5.11.1 Функция Precious (Деликатесы)

Устройство обеспечивает мягкий и сухой свежий воздух в камере для деликатных продуктов посредством интеллектуального управления, избегая чрезмерной влаги и сухости, чтобы эффективно сохранить питательную ценность пищи в течение длительного времени. Эта функция подходит для хранения сухих продуктов с низким содержанием воды, таких как чай, кофе, сушеные фрукты и т.д.

5.11.2 Функция Fruits & Veg (Фрукты и овощи)

Эта функция подходит для хранения фруктов и овощей, таких как яблоки и морковь.



Примечание: Функция Fruits & Veg

Чувствительные к холоду фрукты, такие как ананасы, авокадо, бананы, грейпфруты; и овощи, такие как картофель, баклажаны, бобы, огурцы, кабачки и помидоры, а также сыр не должны храниться в ящике DryZone.

5.11.3 Функция 0 °C Fresh (Свежие продукты 0°C)

Эта функция устанавливает температуру в ящике DryZone на уровне 0 °С. Подходит для хранения свежих продуктов, таких как мясо, рыба, мидии или продукты быстрого приготовления. Большинство продуктов остаются свежими при 0 °С, но не замерзают.



Примечание: Функция 0 °C Fresh

Из-за различного содержания воды в мясе, некоторые виды мяса с большим содержанием влаги замерзают при температурах ниже 0 °С. Поэтому «свежее нарезанное» мясо должно храниться в ящике DryZone при минимальных температурах 0 °С.



Примечание: Выдвижной ящик для сухого хранения DryZone

- ▶ Один из трех режимов отделения для сухого хранения DryZone всегда должен быть активирован.
- ▶ При выборе режимов 0°C Fresh (Свежие продукты 0°C) или Precious (Деликатесы) установите температуру холодильного отделения на средний уровень (5°C), чтобы создать оптимальные условия для хранения ваших продуктов.

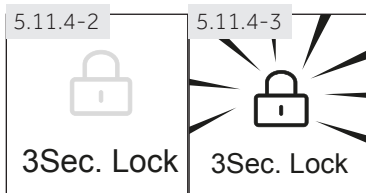
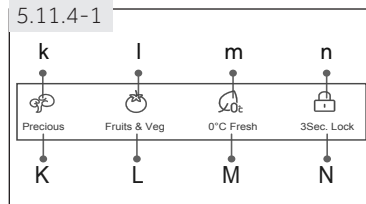

5.11.4 Выбор режима для ящика сухого хранения DryZone

Режим хранения можно установить на отдельной панели (рис. 5.11.4-1), которая расположена на крышке ящика.

1. Если загорается индикатор «n», значит, панель заблокирована, и ее необходимо разблокировать нажатием на клавишу «N» (Блок. 3 сек.) в течение 3 секунд (рис. 5.11.4-2). Прозвучит сигнал, и индикатор «n» отключится (рис. 5.11.4-3).
2. Выберите режим хранения касанием соответствующей клавиши «K/L/M». Через несколько секунд индикатор выбранного режима «K/L/M» загорится, и функция будет активирована.
3. Заблокируйте панель удержанием клавиши «N» (Блок. 3 сек.) в течение 3 секунд. Прозвучит сигнал, и загорится индикатор «n» (рис. 5.11.4-3).

5.12 Выдвижной ящик для влажного хранения MoistZone

В холодильном отделении имеется ящик для влажного хранения MoistZone. Специальный бесполиэтиленовый модуль сохраняет свежесть продуктов, устраняя эффект вызревания. Доступны следующие режимы влажности:

Режим	Рекомендуемые продукты
Низк. влажн.	Сухофрукты и другие сухие продукты с низким содержанием влаги, такие как сливочное масло, жиры и растительные масла, хлеб или шоколад.
Сред. влажн.	Груши, виноград, вишня и т. д.
Выс. влажн.	Капуста, грибы и т. д.

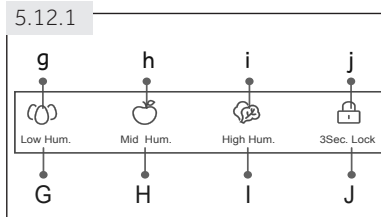

5.12.1 Выбор режима для ящика влажного хранения MoistZone

Режим влажности можно установить на специальной панели контроля влажности (рис. 5.12.1), которая расположена на крышке ящика.

Шаги установки аналогичны описанным в главе 5.11.4, но они осуществляются на панели ящика влажного хранения MoistZone.



Примечание: Блокировка панели

Панели управления ящиков сухого и влажного хранения DryZone и MoistZone автоматически блокируются для предотвращения случайной активации, если дверь открыта. Для установки любых параметров панель управления должна быть разблокирована.

5.13

5.13 Функция выключения холодильной камеры Fridge off

Эта функция отключает холодильную камеру. Она не влияет на работу морозильной камеры.

1. Панель должна быть заблокирована.
2. Нажмите одновременно клавишу «А» (холодильник) и «В» (морозильник) и удерживайте их нажатыми 3 секунды (рис. 5.13).
3. На индикаторе температуры холодильника "А" отобразится "OF", и функция отключения активируется.

С помощью той же самой операции можно в ручном режиме выйти из функции отключения холодильника.

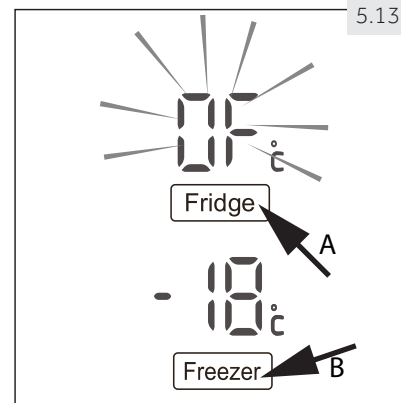

ВНИМАНИЕ!



- ▶ Полностью освободите камеру устройства перед его выключением.
- ▶ Если функция отключения холодильной камеры активирована, держите дверцу камеры открытой, чтобы избежать появления неприятного запаха или плесени.

5.14 Советы по хранению свежих продуктов

5.14.1 Хранение в холодильной камере

- ▶ Поддерживайте температуру в холодильной камере ниже 5 °С.
- ▶ Горячую еду необходимо охладить до комнатной температуры, прежде чем убирать ее на хранение в холодильник.
- ▶ Пищевые продукты, хранящиеся в холодильнике, должны быть вымыты и высушены перед хранением.
- ▶ Приготовленные для хранения в холодильнике продукты необходимо герметично закрыть, чтобы избежать появления неприятных запахов или изменения вкусовых свойств.
- ▶ Не храните избыточное количество пищевых продуктов. Оставляйте пространство между продуктами, чтобы обеспечить их обтекание холодными воздушными потоками для лучшего и более однородного охлаждения.
- ▶ Продукты, которые используются ежедневно, должны храниться на передней части полки.
- ▶ Оставьте зазор между продуктами и внутренними стенками холодильника, чтобы обеспечить свободное движение воздуха. В особенности, не стоит помещать продукты вплотную к задней стенке: они могут примерзнуть к ней. Избегайте прямого контакта пищевых продуктов (особенно маслянистых или кислых) с внутренним покрытием холодильника, поскольку масло/кислота могут разъедать облицовку. Удаляйте маслянистые и кислотные пятна сразу после обнаружения.
- ▶ Замороженная пища может быть постепенно разморожена в холодильном отсеке. Это экономит энергию.
- ▶ Процесс вызревания таких фруктов и овощей, как кабачки, дыни, папайя, бананы, ананасы и т. д., может быть ускорен в холодильнике. Поэтому хранить их в холодильнике не рекомендуется. Однако нахождение в холодильнике в течение определенного периода может способствовать дозреванию незрелых плодов. Лук, чеснок, имбирь и другие корнеплоды также должны храниться при комнатной температуре.
- ▶ Неприятный запах в холодильнике — это признак того, что что-то пролилось и необходима мойка. См. раздел УХОД И МОЙКА
- ▶ Различные продукты питания должны размещаться в разных зонах холодильника в зависимости от их свойств (рис. 5.14.1).

5.14.1

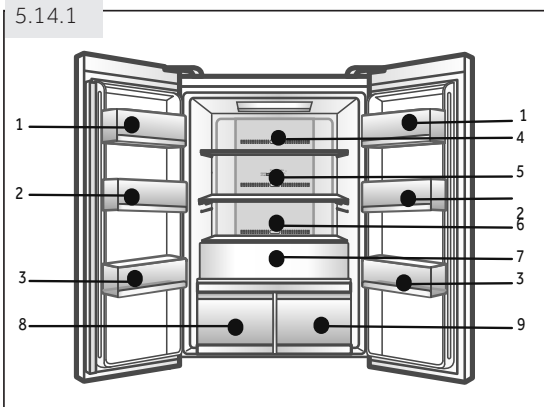

- 1 Масло, сыр, яйца, специи и т. д.
- 2 Яйца, консервы, приправы и т. д.
- 3 Напитки и бутилированные продукты.
- 4 Соленья, консервы и т. д.
- 5 Мясные продукты, закуски и т. д.
- 6 Макароны, молоко, тофу, молочные продукты и т. д.
- 7 Фрукты, овощи, салаты и т. д.
- 8 Выдвижной ящик для сухого хранения DryZone

- ▶ (🧈): Сливочное масло, жиры, растительные масла, шоколад и т. д.
- ▶ (🍏): Груши, виноград, вишня и т. д.
- ▶ (🍄): Капуста, грибы и т. д.

- 9 Выдвижной ящик для влажного хранения MoistZone:

- ▶ ☞ чай, кофе, сухофрукты и т. д.
- ▶ 🍏 Яблоки, морковь и т. д.
- ▶ 🥛 Свежие сырые продукты

5.14.2 Хранение в морозильной камере

- ▶ Поддерживайте температуру в морозильной камере в районе $-18\text{ }^{\circ}\text{C}$.
- ▶ За 24 часа до замораживания включите функцию интенсивного замораживания Super-Freeze; для небольшого количества продуктов 4-6 часов будет достаточно.
- ▶ Горячую еду необходимо охладить до комнатной температуры, прежде чем убирать ее на хранение в морозильный отсек.
- ▶ Разделенные на небольшие порции продукты замораживаются быстрее, и их будет легче разморозить и приготовить. Рекомендуемый вес каждой порции составляет менее 2,5 кг.
- ▶ Рекомендуется упаковать еду перед тем, как поместить ее в морозильник. Наружная часть упаковки должна быть сухой, чтобы избежать склеивания пакетов между собой. Упаковочные материалы должны быть без запаха, герметичными, неядовитыми и нетоксичными.
- ▶ Чтобы избежать превышения срока хранения, укажите дату замораживания, срок хранения и наименование продукта на упаковке в соответствии с допустимыми сроками хранения различных пищевых продуктов.
- ▶ **ВНИМАНИЕ!** Кислоты, щелочи, соли и пр. могут повредить внутреннее покрытие морозильной камеры. Не следует размещать продукты, содержащие эти вещества (например, морскую рыбу), непосредственно на внутренней поверхности морозильной камеры. Соленую воду, попавшую в морозильник, нужно немедленно удалить, а поверхность отмыть.
- ▶ Не превышайте сроки хранения продуктов питания, рекомендованные изготовителями. Из морозильной камеры следует доставать только необходимое количество продуктов.
- ▶ Размороженные продукты необходимо использовать в короткий срок. Размороженную еду нельзя замораживать повторно, если только она не была предварительно приготовлена, в противном случае она потеряет вкусовые свойства.
- ▶ Не следует помещать избыточное количество свежих продуктов в морозильный отсек. Информация о производительности морозильной камеры содержится в разделе ТЕХНИЧЕСКИЕ ДАННЫЕ или на информационной табличке о вашей модели холодильника.
- ▶ Продукты могут храниться в морозильном отсеке при температуре не менее $-18\text{ }^{\circ}\text{C}$ в течение 2-12 месяцев в зависимости от их свойств (например, мясо: 3-12 месяцев, овощи: 6-12 месяцев) Различные продукты питания должны размещаться в разных зонах морозильника в зависимости от их свойств (рис.5.14.2).

1 Морозильный контейнер:

Замороженные продукты, такие как мясо или небольшая пицца

2 Верхний ящик для хранения в морозильном отсеке:

Набор для приготовления льда, охлаждающие элементы, подносы для сохранения свежести Fresher Pad, нетяжелые продукты вроде мороженого, овощей, хлеба и т. д.

3 Лоток для предварительного замораживания:

Большая пицца, небольшие продукты, такие как травы, мороженое и т. д.

4 Нижний ящик для хранения морозильного отсека:

Большие/более тяжелые части, такие как мясные отрубы для жарки и запекания и т. д.

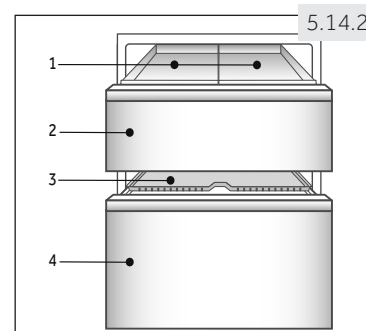

5.14.3 При хранении приобретаемых в замороженном виде продуктов следуйте приведенным ниже инструкциям:

- ▶ При замораживании свежих продуктов избегайте их контакта с уже замороженными продуктами. Риск оттаивания!
- ▶ Всегда следуйте указаниям изготовителей относительно сроков хранения. Не превышайте этих сроков!
- ▶ Старайтесь, чтобы между покупкой и хранением был минимальный промежуток времени, чтобы сохранить качество продукции.
- ▶ Приобретайте замороженные пищевые продукты, хранящиеся при температуре $-18\text{ }^{\circ}\text{C}$ или ниже.
- ▶ Избегайте покупки товаров, на упаковке которых есть лед или иней — это указывает на то, что продукты могли быть ранее частично разморожены и заморожены повторно. Скачки температуры отрицательным образом влияют на качество пищи.



Советы по экономии энергии

- ▶ Убедитесь, что обеспечена достаточная вентиляция устройства (см. раздел УСТАНОВКА).
- ▶ Не устанавливайте устройство в зоне попадания прямых солнечных лучей или вблизи источников тепла (например, плит, обогревателей).
- ▶ Избегайте излишне низкой температуры внутри устройства. Чем ниже температура выставлена средствами управления устройства, тем больше расход энергии.
- ▶ Такие функции, как интенсивное замораживание или интенсивное охлаждение (SUPER-FREEZE или SUPER-COOL), способствуют большему потреблению энергии.
- ▶ Дайте теплой еде остыть, прежде чем помещать ее внутрь устройства.
- ▶ Открывайте дверцы устройства на максимально короткое время.
- ▶ Не следует переполнять камеры, чтобы не создавать препятствий потоку воздуха.
- ▶ Избегайте попадания воздуха внутрь упаковки пищевых продуктов.
- ▶ Чтобы дверцы закрывались правильно, их уплотнители должны содержаться в чистоте.
- ▶ Размораживайте замороженные продукты в холодильном отсеке.

7.1 Многопоточная система охлаждения

Холодильник оснащен многопоточной системой охлаждения, когда форсунки холодного воздуха расположены на уровне каждой полки (рис. 7.1). Это помогает поддерживать единообразную температуру, чтобы дольше сохранять свежесть ваших продуктов.

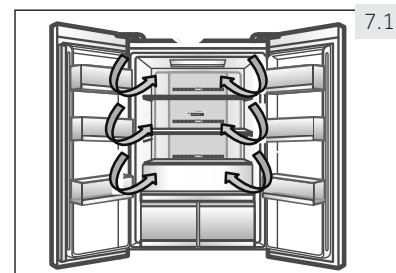

7.1

7.2 Регулируемые полки

Полки можно установить на необходимой вам высоте в соответствии с потребностями хранения.

1. Чтобы переместить полку, сперва достаньте ее, для чего приподнимите задний край полки (1) и вытяните ее наружу (2) (рис. 7.2).
2. Чтобы установить полку обратно, поместите ее в держатели с обеих сторон и протолкните до упора назад до тех пор, пока задняя часть полки не будет зафиксирована внутри пазов в стенках камеры.

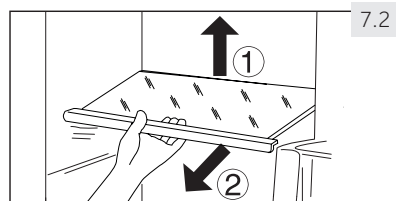

7.2

i Примечание: Полки

Убедитесь, что все края полок расположены на одном уровне.

7.3 Съёмные дверные полки

Дверные полки можно снять на время мойки:

Возьмите полку руками с обеих сторон, поднимите ее вверх (1) и вытяните (2) (рис. 7.3).

Чтобы поставить полку на место, выполните указанные выше шаги в обратном порядке.

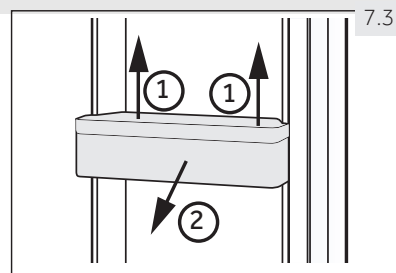

7.3

7.4 Выдвижной ящик для хранения фруктов и овощей

Зона хранения фруктов и овощей (рис. 7.4) для сохранения их свежести и полезных свойств.

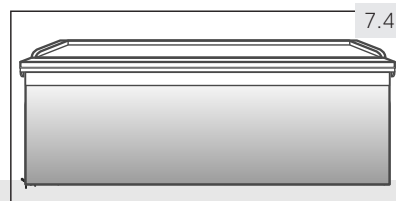

7.4

i Примечание: Выдвижной ящик для фруктов и овощей

Чувствительные к холоду фрукты, такие как ананасы, авокадо, бананы, грейпфруты, и овощи, такие как картофель, баклажаны, бобы, огурцы, кабачки и помидоры, а также сыр не должны храниться в ящике для фруктов и овощей.

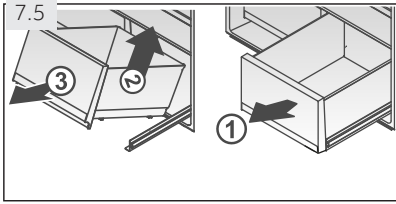

7.5 Ящики для влажного и сухого хранения MoistZone и DryZone

Информацию об использовании и настройках функций ящиков влажного и сухого хранения MoistZone и DryZone можно найти в разделе ЭКСПЛУАТАЦИЯ.

Чтобы вынуть ящик:

1. Вытяните его (1) до максимального уровня (рис. 7.5).
2. Поднимите ящик (2), чтобы снять его с направляющей, и достаньте его (3).

Установка производится в обратном порядке.

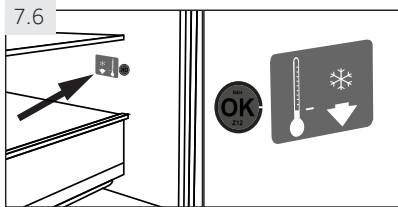

7.6 ОПЦИИ: Индикатор оптимальной температуры «ОК»

Индикатор оптимальной температуры «ОК» (рис. 7.6) может использоваться для определения температуры ниже +4 °С.

Постепенно уменьшите температуру холодильника, если индикатор не показывает «ОК».



Примечание: Наклейка «ОК»

После включения устройства может потребоваться до 24 часов для достижения оптимальных температур.

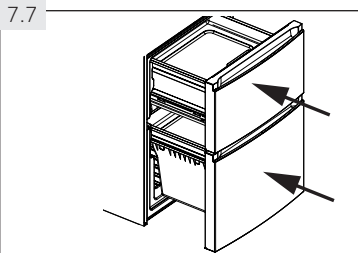

7.7 3D-ящик для морозильника

Ящики для морозильного отсека (рис. 7.7) можно выдвинуть прямо и до конца. Они установлены на телескопических направляющих с улучшенным ходом, чтобы можно было удобно и легко хранить и доставать замороженные продукты. Благодаря механизму автоматического закрывания дверей с ними легко обращаться, и при этом вы экономите энергию.



ВНИМАНИЕ!

Не перегружайте ящики: Макс. нагрузка каждого ящика: 35 кг.

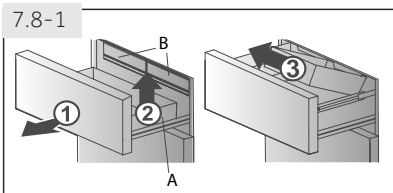

7.8 Съёмный ящик морозильного отсека

Ящики морозильного отсека можно вынуть:

7.8.1 Верхний ящик морозильной камеры

1. Вытяните верхний ящик морозильника до максимального уровня (рис. 7.8.1).
2. Поднимите ящик (А) и достаньте его.
3. Вытяните контейнеры морозильного отсека до максимального уровня, приподнимите их, чтобы снять с направляющих, и достаньте. Чтобы поставить ящики и контейнеры на место, выполните указанные выше шаги в обратном порядке.

7.8.2 Нижний ящик морозильной камеры

1. Вытяните нижний ящик морозильника до максимального уровня (рис. 7.8.2).
 2. Вытяните лоток для заморозки (A) до положения остановки, приподнимите и достаньте.
 3. Поднимите ящик (B), чтобы снять его с опоры, протолкните внутрь камеры и наклоните, чтобы достать.
- Чтобы вставить обратно ящик и лоток, выполните вышеуказанные шаги в обратном порядке.

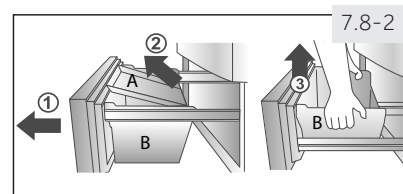

7.9 Лоток для предварительного замораживания

В нижнем ящике морозильной камеры предусмотрен лоток предварительной заморозки (рис. 7.9). Свежезамороженная пища может быть отделена от уже хранящейся в морозильнике, чтобы обеспечить плавный процесс замораживания и не подвергнуть оттаиванию находящиеся в камере продукты. После перераспределения замороженных продуктов эти отделения можно использовать для удобного хранения мелких продуктов, например, трав или мороженого.

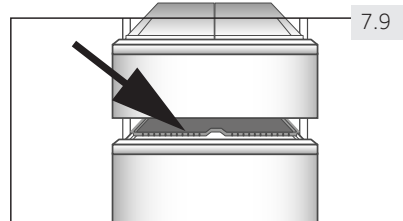

7.10 Подносы для сохранения свежести продуктов

Fresher Pad

Подносы для сохранения свежести Fresher Pad (рис. 7.10) можно использовать для:

1. Быстрой заморозки

При использовании подноса Fresher Pad в отсеке морозильной камеры продукты, размещенные на таком подносе, будут заморожены в три раза быстрее, чем просто в морозильнике. Зона максимального образования кристаллов льда будет сведена к минимуму; качество пищи будет сохранено:

- ▶ Установите поднос в верхнем ящике морозильной камеры в соответствующее отверстие и поместите продукты на сторону с надписью «Fresher Pad».

2. Быстрой разморозки

При использовании подноса Fresher Pad вне устройства продукты, размещенные на таком подносе, будут разморожены в пять раз быстрее, чем без него, следующим образом:

- ▶ дайте подносу Fresher Pad охладиться при комнатной температуре и положите его на плоскую поверхность вне устройства. Поместите продукты на сторону с надписью «Fresher Pad».



Примечание: Поднос для сохранения свежести продуктов Fresher Pad

- ▶ Не прикасайтесь к алюминиевой части подноса, когда он находится в отсеке морозильной камеры. Руки могут примерзнуть к поверхности подноса. Используйте перчатки.
- ▶ Следите за тем, чтобы поднос был сухим, когда убираете его в морозильник.

7.11-1

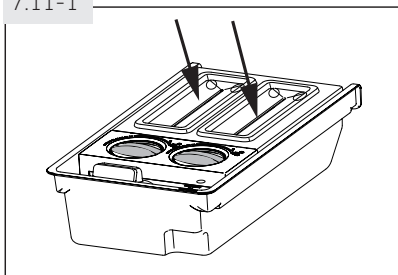

7.11-2

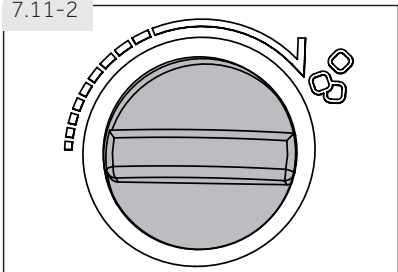

7.11 Набор для приготовления льда

1. Налейте свежую питьевую воду в каждую форму для приготовления льда, ориентируясь на отметку шкалы на внутренней стороне мерной чашки, не превышайте отметки (рис. 7.11-1).



Примечание:

Не допускайте попадания воды в область между двумя кнопками, иначе кнопки могут замерзнуть и кубики льда не смогут попасть в контейнер для хранения.

2. Поместите форму в верхнее отделение морозильной камеры.
3. После того, как вода заморзнет, достаньте форму для льда из устройства и поверните кнопку рукой (рис. 7.11-2). Кубики льда выпадут в контейнер. Снимите крышку и достаньте кубики.

7.12 Охлаждающие элементы (Аккумулятор холода)

В комплекте имеется два охлаждающих элемента, которые продлевают время хранения замороженной пищи в случае сбоя питания. Самый оптимальный способ использовать охлаждающие элементы — поместить их в верхний лоток морозильного ящика непосредственно на замороженные продукты.

7.13 Подсветка

При открытии дверей загорается светодиодная внутренняя подсветка. Это единственный способ включения подсветки.

7.14 Модуль стерилизации АВТ

Эта функция обеспечивает стерилизацию отсека холодильника с эффективностью 99,9%; камера будет очищена и дезодорирована.

**ВНИМАНИЕ!**

Перед мойкой отключите устройство от сети.

8.1 Общие рекомендации

Устройство необходимо мыть, когда в нем нет или почти нет продуктов.

Для поддержания оптимальной работоспособности устройство необходимо мыть каждые 4 недели, чтобы предотвратить образование неприятных запахов.

**ВНИМАНИЕ!**

▶ Не следует мыть устройство с помощью жестких щеток, проволочных губок, стирального порошка, бензина, амилацетата, ацетона и других подобных органических растворов, кислотных или щелочных растворов. Во избежание повреждений используйте специальные средства для мытья холодильника.

▶ Во время мойки не распыляйте воду на устройство и не обливайте его водой.

▶ Не используйте распылитель воды или пар для мойки устройства.

▶ Не мойте холодные стеклянные полки горячей водой. Резкий скачок температуры может привести к появлению трещин на стекле.

▶ Не прикасайтесь к внутренней поверхности морозильного отсека, особенно мокрыми руками, поскольку руки могут примерзнуть к такой поверхности.

▶ Необходимо постоянно поддерживать чистоту уплотнителей дверей.

▶ Промойте внутреннюю часть и корпус устройства губкой, смоченной в растворе тёплой воды с нейтральным моющим средством (рис. 8.1).

▶ Смойте моющее средство и вытрите насухо мягкой тряпкой.

▶ Никакие части устройства нельзя мыть в посудомоечной машине.

▶ Мойте принадлежности только теплой водой и мягким нейтральным моющим средством.

▶ Подождите не менее 5 минут перед повторным включением устройства, поскольку частый запуск может повредить компрессор.

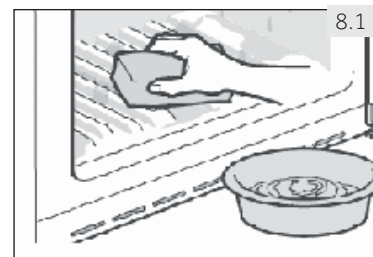
**8.2 Мойка набора для приготовления льда**

1. Достаньте набор из морозильника.

2. Снимите крышки (A) и (B) (рис. 8.2).

3. Вымойте формы для приготовления льда теплой водой с жидким моющим средством. Тщательно сполосните остатки мыльного раствора.

4. Закройте крышки, наполните контейнеры питьевой водой и положите устройство обратно в морозильник.

▶ В случае если произошло размораживание или нагревание, проверьте состояние замороженных продуктов.

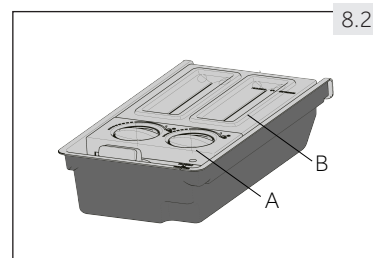

8.3 Разморозка

Размораживание холодильника и морозильной камеры выполняется автоматически; ручное управление не требуется.

8.4 Замена светодиодной лампочки

В качестве источника света выступает светодиод, который характеризуется низким энергопотреблением и длительным сроком службы. В случае неисправности обратитесь в службу поддержки. См. раздел ОБСЛУЖИВАНИЕ КЛИЕНТОВ.



ВНИМАНИЕ!

Не заменяйте светодиодную лампочку самостоятельно, она должна быть заменена только изготовителем или уполномоченным сервисным агентом.

В качестве источника света выступает светодиод, который характеризуется низким энергопотреблением и длительным сроком службы. В случае неисправности обратитесь в службу поддержки. См. раздел ОБСЛУЖИВАНИЕ КЛИЕНТОВ.

Характеристика лампочки:

Напряжение 12 В; Макс. мощность: 9,5 Вт

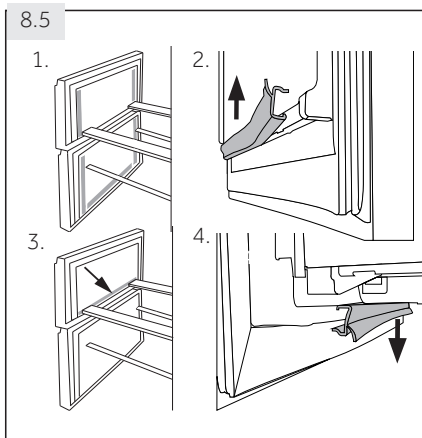

8.5 Съёмный уплотнитель двери (при наличии)

На дверях верхней и нижней морозильной камеры имеется шесть дополнительных уплотнителей.

1. Найдите пять указанных дверных уплотнителей на верхней и нижней морозильной камерах (рис. 8.5-1.).
2. Убедитесь, что при прикреплении изогнутые срезы уплотнителя направлены внутрь (рис. 8.5-2.).
3. Найдите **нижний** уплотнитель верхнего ящика, как указано (рис. 8.5-3.).
4. Убедитесь, что при прикреплении изогнутый срез уплотнителя направлен вниз (рис. 8.5-4.).

8.6 Неиспользование в течение длительного периода

Если устройство не используется в течение длительного периода времени, и вы не будете использовать функцию Holiday:

- ▶ Вытащите продукты.
- ▶ Отсоедините шнур питания.
- ▶ Вымойте устройство, как описано выше.
- ▶ Не закрывайте дверь холодильника и морозильных камер, чтобы предотвратить появление неприятных запахов внутри.



Примечание: Выключение

Выключайте устройство только в случае крайней необходимости.

8.7 Перемещение устройства

1. Вытащите все продукты и отсоедините шнур питания.
2. Зафиксируйте полки и другие подвижные части в холодильнике и морозильнике с помощью изоленды.
3. Не наклоняйте холодильник более чем на 45°, чтобы не повредить систему охлаждения.



ВНИМАНИЕ!

- ▶ Не поднимайте устройство за ручки.
- ▶ Никогда не кладите устройство горизонтально.

Многие возникающие проблемы могут быть решены самостоятельно без особых знаний. В случае возникновения проблемы ознакомьтесь со всеми представленными возможностями и следуйте инструкциям ниже, прежде чем обращаться в службу послепродажного обслуживания. См. раздел ОБСЛУЖИВАНИЕ КЛИЕНТОВ.



ВНИМАНИЕ!

- ▶ Перед проведением технического обслуживания отключите устройство и отсоедините сетевой штекер от розетки.
- ▶ Электрооборудование должно обслуживаться только квалифицированными специалистами, поскольку неправильный ремонт может привести к значительным последующим повреждениям.
- ▶ Во избежание опасности, повреждённое оборудование должно заменяться только изготовителем или лицами с аналогичной квалификацией.

9.1 Таблица устранения неисправностей

Проблема	Возможная причина	Способ решения
Не работает компрессор.	<ul style="list-style-type: none"> • Вилка питания не подключена к электрической розетке. • Устройство находится в цикле разморозки. 	<ul style="list-style-type: none"> • Подключите вилку питания к электрической розетке.
Устройство часто включается или работает в течение слишком длительного периода времени.	<ul style="list-style-type: none"> • Внутри или снаружи слишком высокая температура. • Устройство не работает в течение определенного периода времени. • Дверца/ящик устройства неплотно закрыты. 	<ul style="list-style-type: none"> • Это нормально для автоматического размораживания. • В этом случае более длительная работа устройства считается нормой. • Как правило, для полного охлаждения устройства требуется от 8 до 24 часов. • Закройте дверцу/ящик и убедитесь, что устройство расположено на ровной поверхности, и что продукты или контейнеры не создают помеху при закрытии двери. • Не открывайте дверцу/ящик слишком часто.
	<ul style="list-style-type: none"> • Дверца/ящик слишком часто открывались или были открыты в течение длительного времени. • Установлена слишком низкая температурный морозильной камеры. 	<ul style="list-style-type: none"> • Установите более высокую температуру, пока не будет достигнута удовлетворительная температура холодильника. Для обеспечения стабильной температуры холодильника требуется 24 часа.
	<ul style="list-style-type: none"> • Уплотнитель двери/ящика загрязнён, изношен, треснут или несостыкован. • Не обеспечивается необходимая циркуляция воздуха. 	<ul style="list-style-type: none"> • Вымойте уплотнитель дверцы/ящика или замените его при помощи службы поддержки клиентов. • Обеспечьте достаточную вентиляцию.
Внутренняя часть холодильника загрязнена и/или имеет запах.	<ul style="list-style-type: none"> • Необходимо вымыть внутреннюю часть холодильника. • В холодильнике хранится продукт, имеющий сильный запах. 	<ul style="list-style-type: none"> • Вымойте внутреннюю часть холодильника. • Тщательно оберните продукт.

Проблема	Возможная причина	Способ решения
Внутри устройства недостаточно холодно.	<ul style="list-style-type: none"> Установлена слишком высокая температура. В холодильнике хранятся слишком тёплые продукты. Одновременно хранится слишком много продуктов. Продукты расположены слишком близко друг к другу. Дверца/ящик устройства неплотно закрыты. Дверца/ящик слишком часто открывались или были открыты в течение длительного времени. 	<ul style="list-style-type: none"> Установите температуру заново. Всегда охлаждайте продукты перед тем, как положить их в холодильник. Храните в холодильнике небольшое количество продуктов. Оставьте промежуток между несколькими продуктами, чтобы обеспечить поток воздуха. Закройте дверцу/ящик. Не открывайте дверцу/ящик слишком часто.
Внутри устройства слишком холодно.	<ul style="list-style-type: none"> Установлена слишком низкая температура. Активирована функция Power-Freezer или она работает слишком долго. 	<ul style="list-style-type: none"> Установите температуру заново. Выключите функцию Power-Freezer.
Образование влаги внутри холодильной камеры.	<ul style="list-style-type: none"> Слишком тёплый и влажный климат. Дверца/ящик устройства неплотно закрыты. Дверца/ящик слишком часто открывались или были открыты в течение длительного времени. Контейнеры для пищевых продуктов или жидкостей оставлены открытыми. Слишком тёплый и влажный климат. 	<ul style="list-style-type: none"> Установите более высокую температуру. Закройте дверцу/ящик. Не открывайте дверцу/ящик слишком часто.
На внешней поверхности холодильника или между дверцами/дверцей и ящиком накапливается влага. Сильный лед и отложение инея в морозильной камере.	<ul style="list-style-type: none"> Дверь/ящик не плотно закрыты. Холодный воздух в устройстве и тёплый воздух снаружи конденсируются. Продукты не были упакованы надлежащим образом. Дверца/ящик устройства неплотно закрыты. Дверца/ящик слишком часто открывались или были открыты в течение длительного времени. Уплотнитель двери/ящика загрязнён, изношен, треснут или несостыкован. Правильному закрытию двери/ящика мешает что-то внутри. 	<ul style="list-style-type: none"> Остудите горячие продукты до комнатной температуры и накройте продукты и жидкости. Это нормально при влажном климате и изменится при уменьшении влажности. Убедитесь, что дверца/ящик плотно закрыты. Всегда тщательно упаковывайте продукты. Закройте дверцу/ящик. Не открывайте дверцу/ящик слишком часто.
При работе устройство издаёт нехарактерные звуки.	<ul style="list-style-type: none"> Устройство расположен не на ровной поверхности. Устройство касается какого-то предмета, находящегося рядом. 	<ul style="list-style-type: none"> Вымойте уплотнитель дверцы/ящика или замените его. Переставьте полки, дверные стойки или внутренние контейнеры, чтобы закрыть дверцу/ящик. Отрегулируйте ножки, чтобы выровнять положение устройства. Отодвиньте от устройства находящиеся рядом предметы.

Проблема	Возможная причина	Способ решения
Слышен лёгкий звук, похожий на звук проточной воды.	• Это нормально.	
Вы слышите звуковой сигнал.	• Дверца камеры для хранения или ящика морозильной камеры открыты.	• Закройте дверцу/ящик.
Вы слышите слабый гул.	• Работает антиконденсационная система.	• Это предотвращает конденсацию и является нормальным.
Внутреннее освещение или система охлаждения не работают.	• Вилка питания не подключена к электрической розетке.	• Подключите вилку питания к электрической розетке.
	• Нарушена подача электропитания.	• Проверьте электропитание в помещении.
	• Светодиодная лампочка не горит.	Позвоните в местную электроэнергетическую компанию! • Обратитесь в службу поддержки для замены лампочки.
Боковые стороны шкафа и нащельник двери нагреваются.	• Это нормально.	

9.2 Прекращение подачи энергии

В случае отключения электроэнергии, продукты остаются гарантировано холодными в течение примерно 18 часов. Следуйте этим советам при длительном прекращении подачи энергии, особенно летом:

- ▶ Открывайте дверцу/ящик как можно реже.
- ▶ Не кладите в устройство дополнительные продукты питания во время прекращения подачи энергии.
- ▶ Если было предварительное уведомление об отключении электроэнергии, а продолжительность прекращения подачи питания составляет более 18 часов, сделайте немного льда и положите его в контейнер в верхнюю часть холодильной камеры.
- ▶ Сразу после прекращения подачи энергии необходимо проверить продукты.
- ▶ По мере того, как температура в холодильнике будет повышаться во время прекращения подачи энергии или другого сбоя, срок хранения и пищевое качество продуктов будут снижаться. Любые продукты, которые размораживаются, должны либо сразу употребляться, либо приготавливаться и снова замораживаться (когда это уместно), чтобы предотвратить возникновение опасности для здоровья.



Примечание: Функция памяти при прекращении подачи энергии

После восстановления подачи энергии устройство продолжает работу с теми же настройками, которые были установлены перед отключением питания.

10.1 Распаковка



ВНИМАНИЕ!

- ▶ Устройство тяжелое. Всегда должны быть задействованы как минимум два человека.
- ▶ Храните все упаковочные материалы в недоступном для детей месте и утилизируйте их безопасным для окружающей среды образом.
- ▶ Извлеките устройство из упаковки.
- ▶ Снимите все упаковочные материалы.

10.2 Внешние условия

Температура в помещении всегда должна быть между 10 °С и 43 °С, поскольку она может влиять на температуру внутри устройства и его потребление энергии. Не устанавливайте устройство рядом с другими теплоизлучающими устройствами (духовыми шкафами, холодильниками) без изоляции.

10.3 Необходимое пространство

Требуемое пространство при открытой двери (рис. 10.3):

Ширина в мм			Глубина в мм		Расстояние до стены в мм
Ш1	Ш2	Ш3	Г1	Г2	Р5
			600	885	
830	869	1 424	Г3	Г4	50
			1 034	1 130	

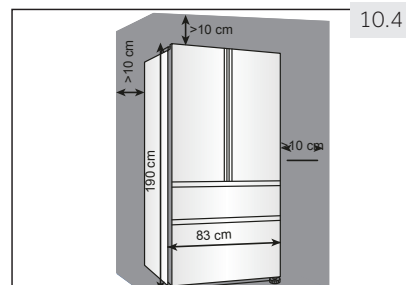
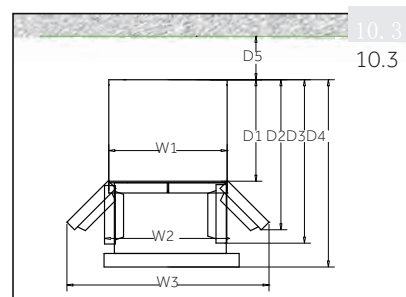

10.4 Схема вентиляции в разрезе

Для обеспечения достаточной вентиляции устройства по соображениям безопасности необходимо ознакомиться с требуемыми значениями для системы вентиляции (рис. 10.4).

10.5 Выравнивание устройства

Устройство следует размещать на плоской и сплошной поверхности.

1. Наклоните устройство немного назад (рис. 10.5).
2. Установите ножки на желаемый уровень.
3. Стабильность можно проверить, поочередно нажимая на диагонали. Легкое покачивание должно быть одинаковым в обоих направлениях. В противном случае рама может деформироваться; в результате возможна разгерметизация дверных уплотнителей. Легкий наклон назад облегчает закрытие дверцы.

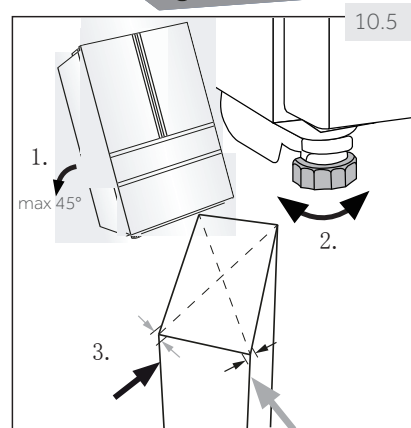

10.6-1

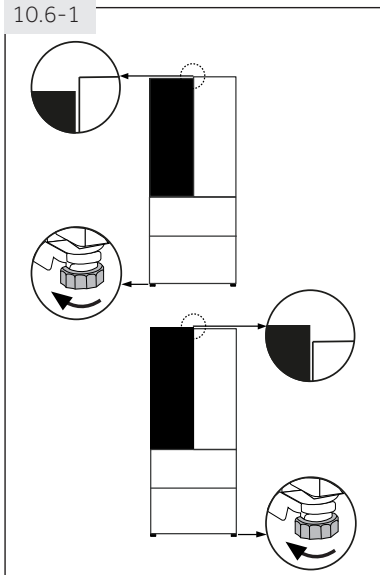

10.6 Точная регулировка дверей

Если двери находятся не на одном уровне, это несоответствие может быть устранено следующим образом:

10.6.1 Использование регулируемой ножки

Поверните регулируемую ножку в соответствии с направлением стрелки (рис. 10.6-1), чтобы поднять или опустить ножку.

10.6-2

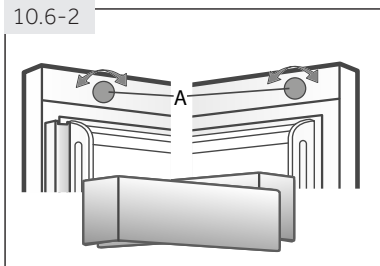

10.6.2 Использование регулятора

Поверните регулятор, расположенный в верхней части двери (рис. 10.6-1).

10.6-3

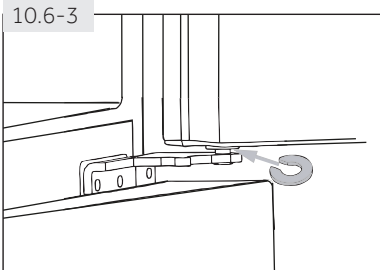

10.6.3 Использование распорок

- ▶ Откройте верхнюю дверцу и приподнимите её.
- ▶ Осторожно заключите распорку (прилагается в сумке для принадлежностей) в белое пластиковое кольцо средней петли вручную или с помощью инструментов, например, плоскогубцев (рис. 10.6-3). Не царапайте и не повреждайте дверь.



Примечание: Выравнивание

При дальнейшем использовании холодильника может произойти смещение дверцы из-за тяжести хранимых продуктов. В таком случае отрегулируйте положение дверцы в соответствии с приведенными выше методами.

10.7 Время ожидания

Не требующее обслуживания смазочное масло находится в капсуле компрессора. Это масло может проходить через систему закрытых труб во время наклонной транспортировки. Перед подключением устройства к источнику питания вам необходимо подождать 2 часа (рис. 10.7), чтобы масло возвратилось в капсулу.

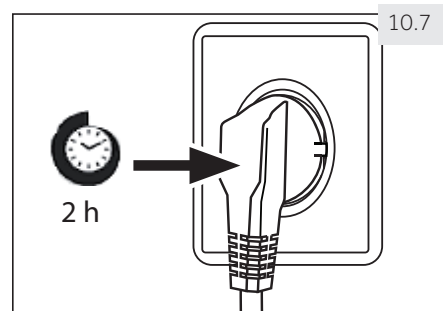

10.8 Подключение к источнику питания

Перед каждым подключением проверьте:

- ▶ источник питания, розетка и предохранитель соответствуют фирменной этикетке.
- ▶ розетка заземлена и не имеет дополнительных разъемов или удлинителя.
- ▶ вилка и розетка строго соответствуют друг другу.

Вставьте вилку к правильно установленной розетке.



ВНИМАНИЕ!

Во избежание возникновения рисков служба обслуживания клиентов должна заменить поврежденный шнур питания.

11.1 Устройство соответствует требованиям ЕС № 1060/2010

Торговая марка	Haier
Идентификатор модели	HB18FGSAAARU
Категория модели	Холодильник-морозильник
Класс энергоэффективности	A++
Годовое потребление энергии (кВт/год) ¹¹	298
Объём холодильной камеры (л)	351
Объём морозильной камеры (л)	157
Оценка	
Температура других отсеков > 14°C	Не применимо
Система Frostfree	Да
Сохранение холода (ч)	18
Холодопроизводительность (кг/24ч)	14
Климатический класс	
Это устройство предназначено для использования при температуре окружающей среды от 10 °C до 43 °C.	SN/N/ST/T
Уровень шума (дБ(А))	38
Тип конструкции	Отдельно стоящий

¹¹) на основании стандартных результатов испытаний в течение 24 часов. Фактическое потребление энергии будет зависеть от того, как устройство используется и где оно находится.

11.2 Дополнительные технические данные

Общий объём брутто (л)	592
Объём нетто (л)	508
Напряжение / Частота	220-240 В ~ / 50 Гц
Входная мощность (Вт)	120
Входной ток (А)	1,5
Главный предохранитель (А)	16
Хладагент/количество	R600a/69 г
Габариты (Г/Ш/В в мм)	669 x 830 x 1900

**11.3 Стандарты и нормы**

Данное устройство соответствует требованиям всех применимых директив ЕС с соответствующими согласованными стандартами, которые предусматривают маркировку CE.

Служба поддержки клиентов

Мы рекомендуем обращаться в службу поддержки клиентов компании «Хайер», а также использовать оригинальные запасные части. Если у вас возникли проблемы с вашей бытовой техникой, пожалуйста, сначала изучите раздел «Устранение неисправностей».

Если вы не нашли решения проблемы, пожалуйста, обратитесь:

- к вашему официальному дилеру или
- в наш колл-центр:

8-800-200-17-06

бесплатный звонок из России

8-800-2000-17-06

бесплатный звонок из

Казахстана 8-10-800-2000-17-06

бесплатный звонок из Беларуси

0-800-501-157

бесплатный звонок из Украины

(+998 71) 207 10 01

звонок из Узбекистана

— на сайт www.haier.com, где вы можете оставить заявку на обслуживание, а также найти ответы на часто задаваемые вопросы.

Обращаясь в наш сервисный центр, пожалуйста, подготовьте следующую информацию, которую вы можете найти на паспортной табличке и в чеке:

Модель _____

Серийный номер _____

Дата продажи _____

Также, пожалуйста, проверьте наличие гарантии и документов о продаже.



HB18_GB-V02_032017

Haier



Пайдаланушының нұсқаулығы

Тоңазытқыш-мұздатқыш

HB18FGSAAARU

KZ

Haier

Haier өнімдерін таңдағаныңыз үшін алғыс айтамыз.

Пайдаланар алдынан осы нұсқаулықты мұқият оқып шығыңыз. Нұсқаулықта осы құрылғыны пайдаланудан сізге барынша пайда алуға көмектесетін әрі дұрыс қауіпсіз орнатылуын, пайдаланылуын және қызмет көрсетуін қамтитын маңызды ақпараты бар болады.

Сіз әрқашан құрылғының қауіпсіз және дұрыс пайдалану үшін, оны пайдалануға болады, сондықтан ыңғайлы жерде осы нұсқаулықты сақтаңыз.

Құрылғыны сатуды шешсеңіз, тартпас немесе Құрылғыны жылжитқан кезде үйдің жаңа иелері оны қалдыру, сондай-ақ өтуге және жаңа иесіне осы нұсқаулық құрылғы және қауіпсіздік ескертулері таныс бола алады.

Шартты белгілер**Назар аударыңыз! Қауіпсіздік техникасы жөніндегі маңызды ақпарат**

Жалпы ақпарат пен кеңестер



Экологиялық ақпарат

Кәдеге жарату

Қоршаған ортаға және адамның денсаулығына зиян. Оның көму үшін тиісті контейнерлерге салыңыз. Қалдықтарды электрлік және электрондық жабдықтарды кәдеге жарату ықпал ету. Құрылғының тұрмыстық қалдықтармен бірге осы символы тастамаңыз. Өңдеу үшін жергілікті органға өнімді аудару, немесе жергілікті мекемеге хабарласыңыз.

**НАЗАР АУДАРЫҢЫЗ!****Жарақат алу немесе тыныстау қауіптілігі!**

Хладагенттер және газдар кәсіби утилизациялануға тиіс. Кәдеге жарату алдында, хладагент тізбегінің құбырларын зақымдалмағандығына көз жеткізіңіз. Желіден құрылғыны ажыратыңыз. Қуат сымын кесіп алыңыз да, қоқысқа тастаңыз. Балалар мен үй жануарларының жабылды емес, сондықтан, науаларды және жәшіктерге алыңыз, сондай-ақ есік ысырмасы және мөрі болады.

1 Қауіпсіздік техникасы туралы ақпарат	4
2 Арналуы	8
3 Өнімнің сипаттамасы	9
4 Басқару панелі	10
5 Пайдалану	11
6 Энергияны үнемдеу жөніндегі кеңестер	19
7 Жабдыкталуы	20
8 Күтім және жуылуы	24
9 Ақаулықтарды жою	27
10 Орнату	30
11 Техникалық деректер	33
12 Клиенттерге қызмет көрсету	34

Құрылғыны алғаш іске қосардың алдынан қауіпсіздіктің мынадай ұсыныстарын оқып шығыңыз!:



НАЗАР АУДАРЫҢЫЗ!

Алғашқы пайдаланар алдынан

- ▶ Тасымалдағанда ақауларының болмауына көз жеткізіп алыңыз.
- ▶ Бүкіл қаптамасын шешіп алыңыз да, оны балалардан алшақ сақтаңыз.
- ▶ Салқындатқыш толық тиімділігін қамтамасыз ету үшін кем дегенде екі сағат құрылғыны орнатуды бастаңыз.
- ▶ Арқасында кем дегенде екі адам бар, онымен барлық орындау үшін айла құрылғының үлкен салмағы.

Орнату

- ▶ құрылғы жақсы желдетілетін жерде орналастырылуы жоғарыда мен айналасында құрылғы бос орын кем дегенде 10 см болып қалуы тиіс.
- ▶ ол сулы спрейді енгізуге болады дымқыл жерлерде немесе орындарда құрылғыны орналастыруға тыйым. Жұмсақ, таза шүберекпен су шашырандыларды және дақтарды сүртіп, кептіріңіз.
- ▶ тікелей күн сәулелерінің аймағында немесе жылу көзі (мысалы, пластиналар, жылытқыштар) жақын құрылғыны орнату мүмкін емес.
- ▶ оның мөлшері мен мақсатына сәйкес жерге құрылғыны орнатыңыз және туралау.
- ▶ желдету тесіктерін жаппаңыз.
- ▶ тақтада электрлік ақпарат қуат көзіне сәйкес келетініне көз жеткізіңіз. сәйкессіздіктерді жағдайда, сіздің электршіге хабарласыңыз.
- ▶ Құрылғы 220-240 В / 50 Гц айнымалы ток қуат көзінен жұмыс істейді. Қалыптан тыс кернеу ауытқуы құрылғы іске қосылмаса, немесе компрессордың немесе температура контроллері немесе қалыптан тыс шу зақымдануы орын алуы мүмкін екенін әкелуі мүмкін. Бұл жағдайда, сіз автоматты реттегішін орнату қажет.
- ▶ Жекелеген оңай қолжетімді жерсіндірілген розетканы қолданыңыз. Құрылғыны жерсіндіру қажет болады.
- ▶ **Құрылғыны жерсіндіру қажет болады.** Құрылғының тоқ кәбілі стандартты 3-сымды (жерсіндірілген) розеткаға дәл келетін 3-сымды штекері бар (жерсіндірілген) штекермен жабдықталып отыр. Тыйым салынған кесілген немесе үшінші қаданы (жерсіндіру) алып тастаңыз. Құрылғы ашасын орнатқаннан кейін қол жетімді болуы тиіс.
- ▶ Бірнеше ұяшықтары бар тармақтарды және ұзартқыштарды пайдаланушы болмаңыз.
- ▶ Кәбіл тоңазытқыштың астына қыстырылып қалмауына көз жеткізіңіз. Қуаттау кәбілін басушы болмаңыз.
- ▶ Хладагенттің контурын бүлдіріп алмаңыз.

**НАЗАР АУДАРЫҢЫЗ!****Күнделікті пайдалану**

- ▶ Бұл құрылғы олар бақылауымен мұны егер, 8 жастан бастап және одан жоғары жастағы балалар мен кемтар, сезім немесе ой-қабілетіне немесе тәжірибесі мен білімі жоқ адамдар пайдаланылуы мүмкін, немесе олар құрылғының қауіпсіз пайдалану бойынша нұсқау, және олар ықтимал қауіптерді түсіну болса ғана.
- ▶ 3 жасқа толмаған балалар бақылауда болмайтын кездерде, оларды құрылғыға жақын жолатушы болмаңыз.
- ▶ Балалар құрылғымен ойнауға тыйым салынған.
- ▶ Егер хладагент газ немесе басқа жанғыш газ құрылғысының айналасында ағып болса, газ ағып бар оның, кран түтікті жабу ашық есіктер мен терезелер, және тоңазытқыш электр кабелінің розеткаға немесе басқа құрылғыдан сөндіріп тастаңыз.
- ▶ Назар аударыңыз, бұл құрылғы қоршаған ортаның белгілі бір 10 бастап 43 °C дейінгі диапазонындағы температурасында жұмыс істеуге арналып бапталған. Осы диапазонда жоғары немесе төмен температурада ұзақ уақыт табу ақаулыққа себеп болуы мүмкін.
- ▶ Сумен байланыста туындаған сарқырама немесе электр тогының соғуына себеп жарақаттануды болдырмау үшін тоңазытқыш тұрақсыз элементтерге (ауыр элементтер, сумен толтырылған контейнер) үстіне қоймаңыз.
- ▶ Есіктің сөрелерінен тартушы болмаңыз. Бұл жағдайда, бөтелкелер алға мүмкін есік сөресін майыстыруға болады, және құрылғы құлатуға мүмкін.
- ▶ Ашық және тек тұтқалар есігін жабыңыз. есіктер арасындағы және есіктер мен кабинетінің арасындағы алшақтық өте тар болып табылады. Жарақаттың алдын алу үшін, бар саусақтарыңызды қоймаңыз. Тоңазытқыштың есігін ашу немесе жабу кезінде, балалар оны түртіп емес, көз жеткізіңіз.
- ▶ Құрылғыда немесе құрылғының жанында, жанғыш жарылғыш немесе коррозиялы материалдарды сақтауға немесе қолдануға болмайды.
- ▶ Дәрі-дәрмек, бактериялар немесе химиялық сақтамаңыз. Бұл құрылғы тұрмыстық техника болып табылады. қатаң температурасын қажет ететін материалдарды сақтамаңыз.
- ▶ Олар мұздатқыш кезде жарылып, өйткені (жоғары төзімді алкоголь сусын қоспағанда) қалайы бөтелкелер немесе банкілерде сұйықтықтарды, әсіресе газдалған сусындар, мұздатқыш камералары, сақтауға болмайды.
- ▶ Егер мұздатқыш камерада температураның жоғарылауы орын алған болса, онда тағамдардың жағдайларын тексеріп алыңыз.

**НАЗАР АУДАРЫҢЫЗ!****Күнделікті пайдалану**

- ▶ Тоңазытқыш камераға тым төмен температураны орнатпаңыз. Минус температура жоғары параметр мәндері орын алуы мүмкін. **НАЗАР АУДАРЫҢЫЗ:** Бөтелкелер жарылып кетуі әбден мүмкін.
- ▶ Ылғалды қолмен (қолғаптар киіңіз) мұздатылған өнімдерді ұстамаңыз. Сондай-ақ, бірден мұздатқыштан жойғаннан кейін жеміс мұз жеуге болмайды. Үсік қаупі бар. **АЛҒАШҚЫ КӨМЕК:** бірден суық су ағыны астында ұстап тұрыңыз. Тартып қалмаңыз!
- ▶ Салқын бедерге қолдар бетіне қатып болады, өйткені, әсіресе дымқыл қолыңызбен, жұмыс істеу кезінде мұздатқыш сақтау ішкі бетін ұстамаңыз.
- ▶ Электрмен жабдықтау немесе жуудан бұрын тоқтатылған жағдайда, желіден құрылғыны ажыратыңыз. Құрылғы қайта арналған жиі бастапқы компрессорды зақымдауы мүмкін, өйткені, 5 минут күтіңіз.
- ▶ Олар өндіруші ұсынған түріне сәйкес келмейтін болса, азық-түлік сақтауға арналған жақтарын ішіндегі электр құралдарды пайдаланбаңыз.

Техникалық қызмет көрсету / жуу

- ▶ Құрылғыны балалар тек қана ересектердің қадағалауымен жууға немесе тазалай алады.
- ▶ Тұрақты жүргізуді жүзеге асыратын бұрын, электр желісінен ажыратыңыз. құрылғы қайта арналған жиі бастапқы компрессорды зақымдауы мүмкін, өйткені, 5 минут күтіңіз.
- ▶ Құрылғыны розеткадан ажыратқанда кәбілден емес, керісінше, айырынан ұстаңыз.
- ▶ Ішіндегі мұзды өткір заттармен қырушы болмаңыз. Пластикалық бөлшектерді зақымдап алмау үшін, осындай қыздырғыш, фен, бумен тазалағыш немесе басқа да жылу көздері ретінде бүріккіштер, жылытқыштар, пайдалануға болмайды.
- ▶ Өндіруші өзі ұсынған көрсетілгендерден басқа, еріту үрдісін жеделдету үшін механикалық құрылғылар немесе басқа құралдарды қолданбаңыз.
- ▶ Қауіпсіздік зақымдалған кабельді тек ұқсас біліктілігі бар өндіруші немесе тұлғамен ауыстырылуы тиіс.
- ▶ Құрылғыны жөндеуге тырыспаңыз бөлшектемеңіз немесе өзгертпеңіз. Жөндеу жағдайда, біздің клиенттерге қызмет көрсету тобына хабарласыңыз.



НАЗАР АУДАРЫҢЫЗ!

Техникалық қызмет көрсету / жуу

- ▶ Кем дегенде жылына бір рет құрылғының артындағы шаң сүртіп өрт қауіпті болдырмау үшін, және энергия тұтыну арттыруға болады.
- ▶ Жуу кезінде суды құрылғыға шашыратушы болмаңыз және де оған су құюшы болмаңыз.
- ▶ Құрылғыны жуу үшін су шашыратқыны немесе буландырғышты пайдаланушы болмаңыз.
- ▶ Ыстық сумен суық шыны сөрелер жумаңыз. Температураның күрт өзгерістер шыны сызаттардың пайда болуына алып келуі мүмкін.

Хладагент туралы ақпарат



НАЗАР АУДАРЫҢЫЗ!

Құрылғыда тұтанғыш хладагент изобутенді (R600a) қамтылған. Хладагент тізбегінің тасымалдау немесе орнату кезінде зақымдалған қалмағанына көз жеткізіңіз. Хладагент ағып хладагент көз жарақатына немесе қабыну әкелуі мүмкін. Залал орын алды, онда жақсылап желдетіп тұтану көздерінен ұстағандары емес, электр кабельдерін немесе басқа құрылғыларды қосу немесе ағыту емес. Тұтынушыларды қолдау орталығына хабарласыңыз.

Көзімен хладагент байланыста жағдайда, дереу ағынды су астында шайыңыз және дереу көз дәрігеріне хабарласыңыз.



САҚТАНДЫРУ!

Есікті жапқаннан кейін, сол жақ есіктің тік ысырма есік ішке бүгіп болады (1).

Ол жағында есігін жабыңыз, ал тік есік перде, әйтпесе есік өзегін немесе оң жақ есікті құлыптау ысырманың соққы болады, (2), оны алдымен майыстыруға керек түзетеді. Егер бұл тиек немесе ағып нұқсан келтіруі болады көріңіз.

тік есік перде жылыту жіп бар. бетінің температурасы қалыпты болып табылады және тоңазытқыштың жұмысын әсер етпейді, ол аздап артады.

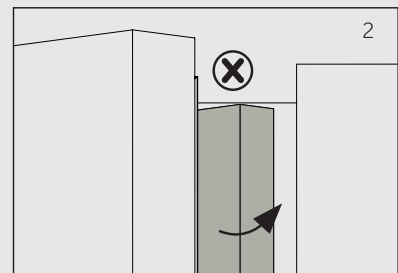
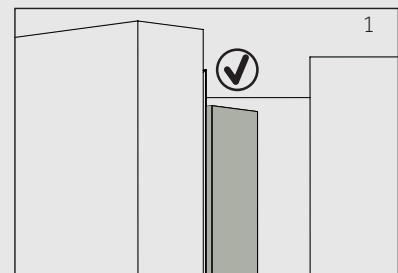

2.1 Арналуы

Бұл құрылғы салқындату және тағамды мұздату үшін арналған. Ол құрғақ үй-жайларда пайдалану үшін арнайы әзірленген болатын. Ол коммерциялық немесе өндірістік тұрғыда қолдануға болмайды. құрылғыға өзгерістер немесе модификациялар жол берілмейді. Пайдалануға арналмаған, жарақаттарға әкелуі және кепілдікті жарамсыз етуі мүмкін.

2.2 Қосымша жабдықталуы

Қосымша жабдықталуын және осы тізімге сәйкес әдебиеттерін тексеріп алыңыз (2.2-сур):

2.2

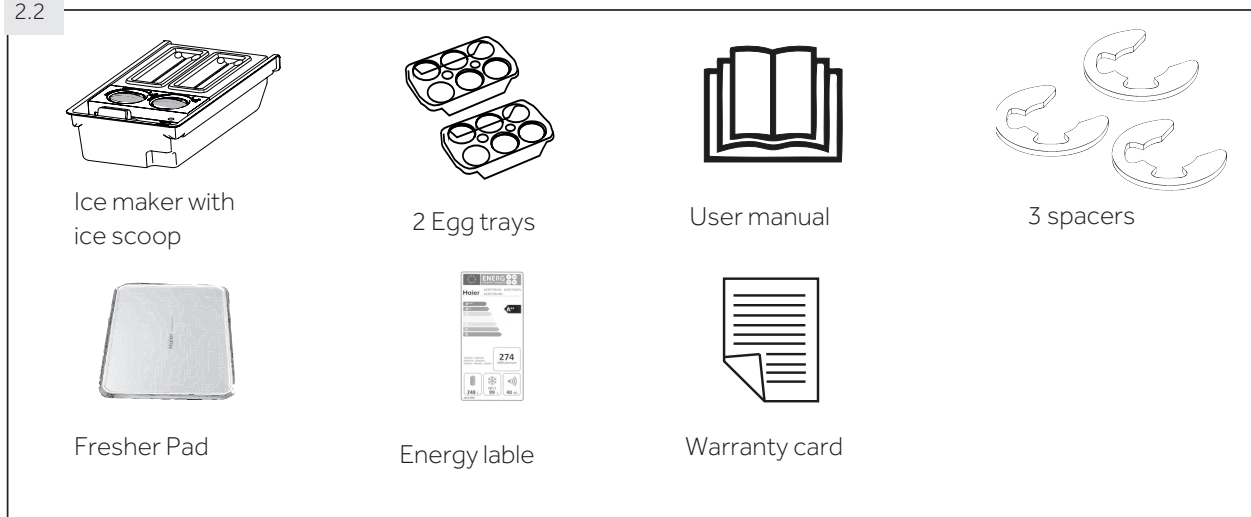

Өндіруші қосымша хабардар етпестен бұйымдардың конструкциясына және жинақтамасына өзгерістер енгізу құқығын өзіне қалдырады.



Ескерту: Әр алуандығы

Техникалық өзгерістерінен және де әртүрлі модельдерінен осы нұсқаулықтағы кейбір иллюстрациялар сіздің модельден өзгешелене алады.

Құрылғының суреттемесі (3-сур.)

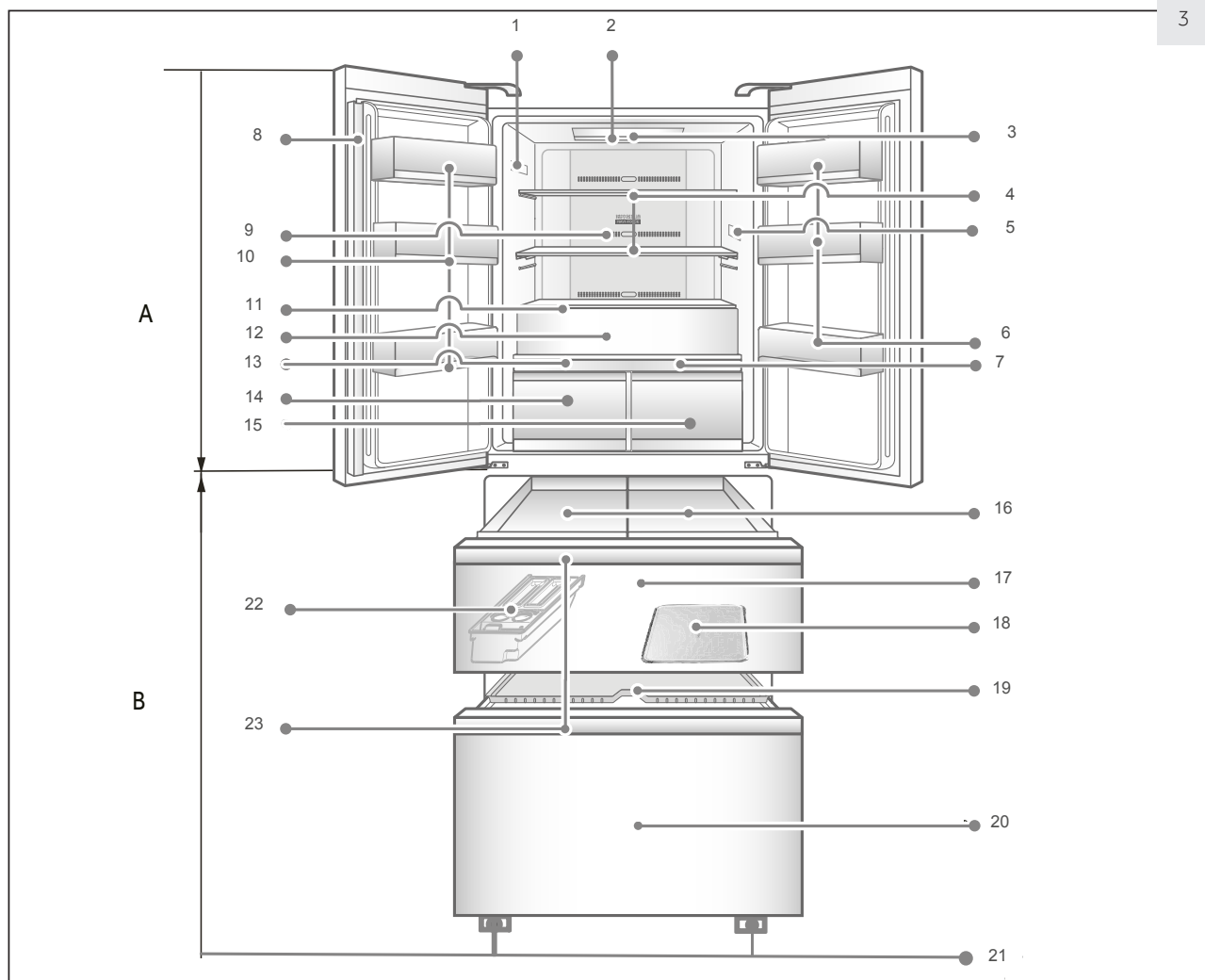
**А: Тоңазытқыш**

- 1 Техникалық деректері жазылған тақташа
- 2 Тоңазытқыштың жарықдиодты шамы
- 3 АВТ зарарсыздандырғыш модулі
- 4 Шыны сөре
- 5 Температура индикаторы О.К.
(тапсырыс берушінің қалауымен қалдырылады)
- 6 Есік тұғыры
- 7 DryZone құрғақ сақтауға арналған жәшік панелі
- 8 Есіктің жиектемесі
- 9 Ауаөткізгіш
- 10 Есіктің тұғыры
- 11 Жемістер мен көкөністерге арналған жәшіктің қақпағы
- 12 Жемістер мен көкөністерге арналған суырмалы жәшік

- 13 MoistZone Ылғалды сақтауға арналған жәшік панелі

- 14 MoistZone Ылғалды сақтауға арналған суырмалы жәшік

- 15 DryZone Құрғақ сақтауға арналған суырмалы жәшік

В: Мұздатқыш бөлімше

- 16 Мұздатқыш контейнер
- 17 Мұздатқыш бөлімшеде сақтауға арналған үстіңгі жәшік
- 18 Алдын ала тоңазытуға арналған астау
- 19 Fresher Pad өнімдердің балғындығын сақтауға арналған астабақ
- 20 Мұздатқыш бөлімшеде сақтауға арналған астыңғы жәшік
- 21 Реттелетін аяқтары
- 22 Мұзға арналған қалып
- 23 Мұздатқыш камераның жәшігіндегі тұтқасы

Басқару панелі (4-сур)

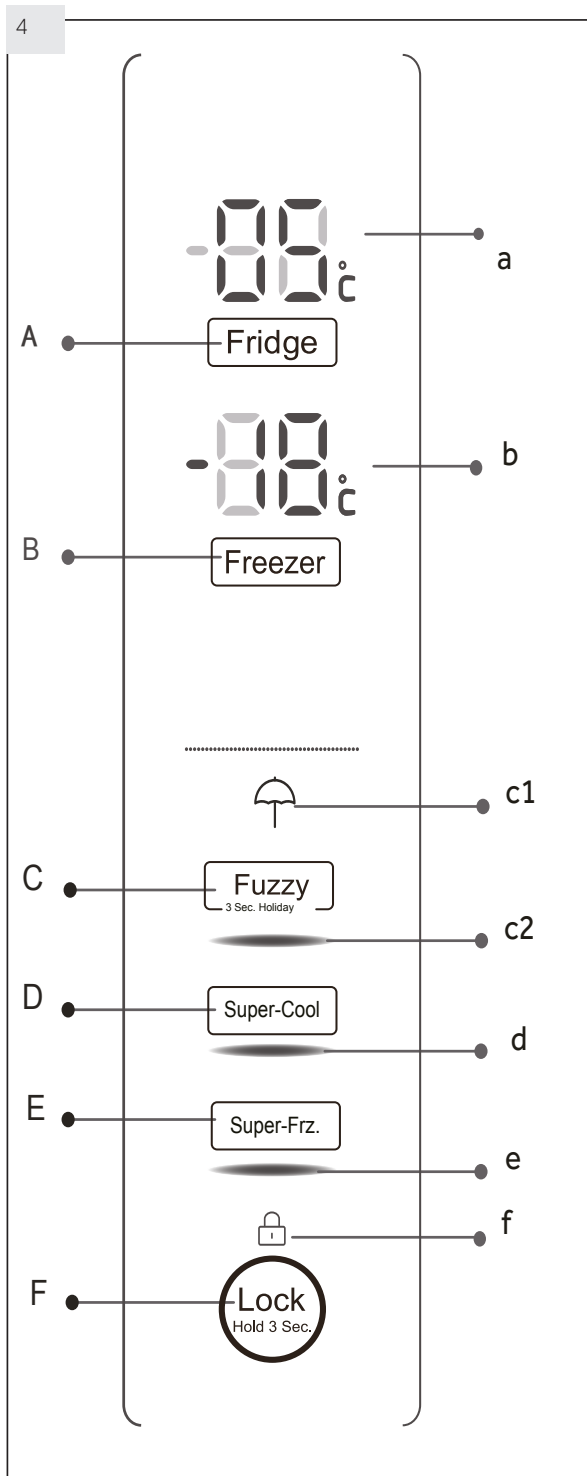
**Белгілер:**

A Тоңазытқыш камераның температурасын баптау B
 Мұздатқыш камераның температурасын баптау
 C Fuzzy mode (Икемді режим) және Holiday
 (Демалыс) функцияларын қосу / өшіру
 D Super-Cool (Тез салқындату) функциясын қосу /
 өшіру
 E Super-Freeze (Тез қатыру) функциясын қосу /
 өшіру F Панельді бұғаттау / кері бұғаттау

Индикаторлар:

a Тоңазытқыш бөлімшедегі температура
 b Мұздатқыш бөлімшедегі температура
 C1 «Демалыс» функциясы
 C2 Икемді режим
 d Тез салқындату
 e Тез тоңазыту
 f Панельді бұғаттау

5.1 Алғаш пайдаланар алдынан

- ▶ Барлық орау материалдарын алып тастап, балалардың қолы жетпейтін жерде оларды сақтауға және қоршаған ортаға қауіпсіз жолмен оларды кәдеге жаратады.
- ▶ Құрылғының ішкі және сыртқы бетін жуып құрылғы орналастырылатын бұрын сумен және жұмсақ жуғыш зат қосылған болады.
- ▶ Құрылғы теңестірді және қуат көзіне жалғамай тұрып, кем дегенде 2 сағат күтіңіз жуып кейін. ОРНАТУ бөлімін қараңыз.
- ▶ Азық-түлікті толтырып салмас бұрын, алдымен тоңазытқыш керекті температураға жетіп салқындауын күтіңіз.
- ▶ Тоңазытқыш камералар температура мен мұздатқыш температурасы автоматты түрде кезінде белгіленеді және 5 °C - 18 °C тиісінше жатыр. Бұл ұсынылған параметр болып табылады. Қажет болса, сіз, температураны қолмен өзгерте аласыз. ҚОЛМЕН РЕТТЕУ РЕЖИМІН қараңыз.

5.2 Сенсорлық батырмалар

Басқару панеліндегі батырмалар – бұлар саусақты сәл жанастырғанда әрекет ететін сенсорлық батырмалар.

5.3 Құрылғыны қосу / өшіру

Құрылғы сіз тек қуат көзіне жалғаңыз ретінде жұмыс істейтін болады. Бірінші құрылғы қосулы кезде («а» және «б») тоңазытқыш камералары мен мұздатқыш нақты температура көрсеткіштерін көрсетеді. Сол ретте дисплей жыпылықтайды. Есігі жабық болса, ол 30 секундтан кейін өшеді. Мүмкін белсенді тақтасының құлпы.



Ескерту: Алдын ала баптау

- ▶ Құрылғы алдын ала ұсынылған 5°C (тоңазытқыш камера) және -18 °C (мұздатқыш камера) температураларын бапталған. Қоршаған ортаның қалыпты жағдайларында сізге температураны өзгерту міндетті емес.
 - ▶ DryZone жәшігі үшін - «Жемістер мен көкөністер» алдын ала баптаудың функциясы. MoistZone жәшігі үшін - «Жоғары ылғалдылық» болып табылады.
 - ▶ Электр желісінен ажырату кейін құрылғыдағы қосқаннан кейін оңтайлы температураға жету үшін 24 сағатқа дейін уақыт кетуі мүмкін.
- Толығымен дейін өшіру үшін құрылғының орнын босату. Құрылғыны өшіру үшін, қуат сымын ажыратыңыз.

5.4 Күту режимі

Дисплейдің экраны автоматты түрде басқаннан кейін 30 секундтан кейін өшеді. Дисплей автоматты түрде құлыпталған. Ол автоматты түрде кез келген пернені тиіп немесе есік / тартпасын ашу кейін жанады.

5.5 Бұғаттау/кері бұғаттау панелі



Ескерту: Панельді бұғаттау

- Басқару панелі құлыптар ешқандай түйме 30 секунд басылмай егер автоматты түрде, кездейсоқ іске қосылуын алдын алу үшін. Басқару панелі құлыпталған тиіс кез келген параметрлерді орнату үшін.
- ▶ Панельдегі барлық элементтердің кездейсоқ белсендірілуін бұғаттап тастау үшін «F» батырмасын 3 секундтай басып тұрыңыз (5.5-сур). Сәйкесінше «f» индикаторы жанатын болады.
 - ▶ Ал кері бұғаттау үшін сол батырмаларды қайталап басыңыз.

5.6 Есіктерді/жәшіктерді ашылғанын ескертетін сигнал

Жәшіктерін тоңазытқышта немесе мұздатқыштың бір есік бір 1 минуттан артық ашылған кезде, ескерту сигнал есік / суырмасының ашылуын іске қосылады. Сигнал есікті жапқаннан немесе тартпасын сырғыту арқылы өшіруге болады. есік немесе тартпасы артық 7 минут үшін ашық қалса, тоңазытқыш және басқару панелі шамдары ішіндегі ақшыл автоматты түрде өшіру.

5.7 Жұмыс режимін таңдаңыз

Сізге құрылғыны баптаудың мынадай тәсілдерінің бірін таңдап алу қажеттігі туындауы әбден мүмкін:

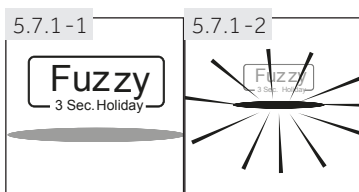

5.7.1 Икемді режим

Егер сізде ерекше талаптарыңыз болмайтын болса, онда сізге Икемді режимді пайдалануға ұсынамыз:

Икемді режимде (Fuzzy) құрылғы автоматты түрде құрылғыда қоршаған ортаның температурасы мен температура өзгерістеріне байланысты температураны реттеуге болады.

Егер ол бұғатталып қалған болса, «F» батырмасын басып панельді кері бұғаттап алыңыз (5.5-сур).

1. «C» (Fuzzy) батырмасына жанасыңыз (5.7.1-1-сур).
2. «с2» индикаторы жанады, әрі функция белсенді болады (5.7.1-2-сур).

Жоғарыдағы қадамдарды қайталау, немесе басқа функцияны таңдау арқылы, бұл функция қайта өшіруге болады.

5.7.2 Қолмен баптау режимі

Егер де сіз қолмен белгілі бір өнімді сақтау үшін құрылғының температурасын реттеуге келсе, сіз температураны реттеу түймелерін пайдаланып температурасын орнатуға болады:



Ескерту: Басқа функциялармен келіспеуі

Егер қандайда бір басқа функция (Super-Cool, Super-Freeze, Noilday немесе Fuzzy) белсенді болатын болса немесе дисплей бұғатталып қалған болса температурасы реттеле алмайды. Сәйкесінше индикатор жыпылықтап тұрады және де дыбыстық сигнал беретін болады.

5.7.2.1 Тоңазыту камерасына арналған температураны реттеп алыңыз

1. Егер де ол бұғатталып қалған болса, онда оны «F» батырмасын басып кері бұғаттаңыз (5.5 сур).

2. Тоңазытқыш камераны таңдау үшін «A» (Fridge) батырмасын басыңыз. Тоңазытқыш камерадағы нақты температура көрсетіліп тұратын болады (5.7.2-1 сур).

3. Батырмасын басыңыз қатарынан температурасын (сур. 5.7.2-2) қажетті жыпылықтағанша дейін «A» (Fridge). әрбір перне басылғанда, сигнал естіледі. 9°C, ең көбі кем дегенде 1 ° C немесе 1 ° C температура өзгерістер тоңазытқыш камерада оңтайлы температура 5 ° C Төменгі температура болып табылады - бұл қажетсіз энергия тұтыну.

4. «A» (Fridge) қоспағанда, кез келген пернені түртіңіз, орнатуды растау үшін, әйтпесе 5 секундтан кейін растады автоматты түрде орнату. көрсетіледі температурасы жыпылықтауын тоқтатады.

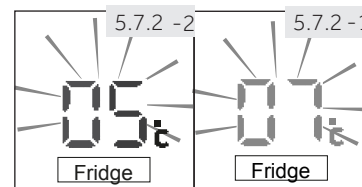

5.7.2.2 Мұздатқыш камера үшін қажетті температураны реттеп алыңыз

1. Егер де ол бұғатталып қалған болса, онда оны «F» батырмасын басып кері бұғаттаңыз (5.5 сур).

2. Тоңазытқыш камераны таңдау үшін «B» (Freezer) батырмасын басыңыз. Тоңазытқыш камерадағы нақты температура көрсетіліп тұратын болады (5.7.2-3 сур).

3. Жыпылықтайды температураға жеткенде (сурет 5.7.2-4) дейін, әзірге баспасөз қатарынан батырмасы «B» (Freezer). Әрбір перне басылғанда, сигнал естіледі. C ° -15 ° C-ден -23 1 ° C температура өзгерістер мұздатқышқа оңтайлы температурасы -18 ° C Төменгі температуралар - бұл қажетсіз қуатты тұтыну.

4. 4. Параметрді растау үшін, «B» (Freezer) қарағанда, кез келген түйінді басқа түртіңіз әйтпесе параметр автоматты түрде 5 секундтан кейін расталады. көрсетіледі температурасы жыпылықтауын тоқтатады.

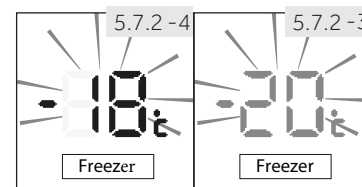

Ескерту: Температураның ықпалы

Ішкі температураға мынадай факторлар ықпал етеді:

- ▶ Органың температурасы
- ▶ Есіктің ашылу жиілігі
- ▶ Сақталатын азық-түліктер саны
- ▶ Құрылғыны орнату

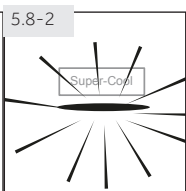
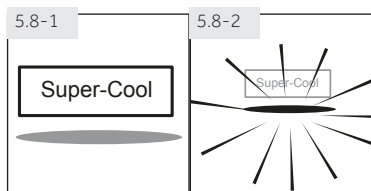

5.8 Super-Cool функциясы (Тез тоңазыту)

Super -Cool қосу, сіз (сатып алғаннан кейін, мысалы) өнімдерін үлкен санын сақтау үшін қажет болса. Super -Cool функциясы жаңа тағамды салқындату жылдамдатады және қазірдің өзінде жағымсыз жылыну бастап сақталады өнімдерін қорғайды. функция басталған кезде, тоңазытқыш температурасы шамамен + 1 ° C болып табылады.

1. Егер де ол бұғатталып қалған болса, онда оны «F» батырмасын басып кері бұғаттаңыз (5.5 сур).
 2. «D» (Super-Cool) батырмасын басыңыз (сур.5.8.-1).
 3. «d» индикаторы жанады да, функция белсенді болады (сур. 5.8.-2).
- Жоғарыдағы қадамдарды қайталай отырып, немесе басқа функцияны таңдау арқылы, бұл функцияны қайта өшіруге болады.



Ескерту: Автоматты өшірілуі

Бұл функция автоматты түрде 3 сағаттан кейін өшіріледі. Содан кейін құрылғы бұрын көрсетілген температурада жұмыс істейді.

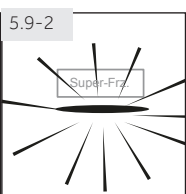
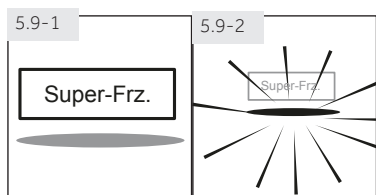

5.9 Super-Freeze функциясы (Тез қатыру)

Свежую пищу следует как можно быстрее заморозить. Это сохранит лучшую коректік құндылығы, сыртқы түрі мен дәмі. Super-Freeze функциясы жаңа тағамды мұздату жылдамдатады және қазірдің өзінде жағымсыз жылыну бастап сақталады өнімдерін қорғайды. Егер сіз бір мезгілде азық-түлік көп мөлшерде мұздату қажет болса, ол 24 сағат Камераны пайдалану алдында Super-Freeze функциясын орнатуға ұсынылады. функциясының басында температурасы ° C -30 ° C -24 дейін.

1. Егер де ол бұғатталып қалған болса, онда оны «F» батырмасын басып кері бұғаттаңыз (5.5 сур).
 2. «E» (Super-Freeze) батырмасын басыңыз (сур.5.9.-1).
 3. «e» индикаторы жанады да, функция белсенді болады (сур. 5.9.-2).
- Жоғарыдағы қадамдарды қайталай отырып, немесе басқа функцияны таңдау арқылы, бұл функцияны қайта өшіруге болады.



Ескерту: Автоматты өшірілуі

Super-Freeze функциясы 50 сағат өткенде автоматты түрде өшіріледі. Бұдан кейін Құрылғы бұрыннан берілген температурада жұмыс істеп тұратын болады.

5.10 Holiday функциясы (Демалыс)

функция үнемі 17°C кезінде тоңазытқыш камерасының температурасын сақтап отыр қоршаған температура 17°C , бөлме температурасына жақын тоңазытқыш температурасы төмен болған кезде.

Бұл кеңейтілген болмаған (мысалы, мереке) үшін Зең немесе иістердің пайда туындатпай бос жабық тоңазытқыштың есігін сақтауға мүмкіндік береді. Бұл жағдайда, сіз мұздатқыш үшін қажетті параметрлерді орнатуға болады.

1. Егер де ол бұғатталып қалған болса, онда оны «F» батырмасын басып кері бұғаттаңыз (5.5 сур).
2. «C» (Fuzzy) батырмасын басып тұрып, оны 3 секунд бойы ұстаңыз. Сур. 5.10). «cl» индикаторы жанып, функция белсенді болады. Жоғарыдағы қадамдарды қайталай отырып, немесе басқа функцияны таңдау арқылы, бұл функцияны қайта өшіруге болады.

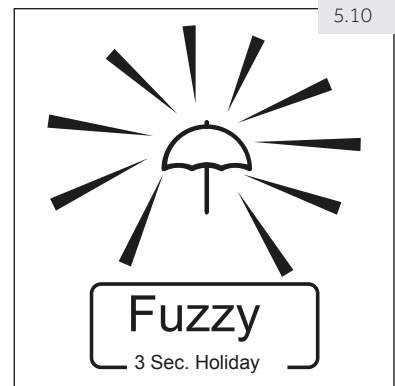

НАЗАР АУДАРЫҢЫЗ!

Holiday функциясы белсенді болған кездерде тоңазытқышта азық-түлікті сақтауға болмайды. $+ 17^{\circ}\text{C}$ температурасы тағамдар үшін өте жоғары болады.

5.11 DryZone құрғақ сақтауға арналған суырмалы жәшік

Терезесі құрғақ сақтау DryZone үшін тоңазытқыш бөлімі бар. Оңтайлы қоректік құндылығы үшін ең қолайлы функциясын таңдауға болады Тамақты сақтау талаптарына сәйкес. Мынадай функцияларды қамтиды:

5.11.1 Precious функциясы (Деликатестер)

Аппарат тиімді ұзақ уақыт бойы азық-түлік тағамдық құндылығын сақтап қалу үшін, шамадан тыс ылғал немесе құрғақтық болдырмай, ақылды бақылау арқылы нәзік өнімдер үшін камерасына жұмсақ және құрғақ ауасы қамтамасыз етеді. Бұл функция және т.б. шай, кофе, кептірілген жемістер, сондай-ақ суды аз мазмұнмен құрғақ тағамдарды, сақтауға қолайлы болады.

5.11.2 FKZits & Veg функциясы (Жемістер мен көкөністер)

Бұл функция алма және сәбіз секілді жемістер мен көкөністерді сақтауға жарамды болады.



Ескерту: FKZits & Veg функциясы

Мұндай ананас, авокадо, банан, грейпфрут ретінде суық жеміс сезімтал; және осындай картоп, баклажан, бұршақ, қияр, кәді және қызанақ сияқты көкөністер, және ірімшікті DryZone жәшігінде сақтауға болмайды.

5.11.3 0°C Fresh функциясы (Балғын өнімдер 0°C)

Бұл функция 0°C кезінде тарппасы DryZone температураны орнатады Мұндай ет, балық, мидии немесе тез тамактану ретінде жаңа піскен азық-түлік сақтауға арналған қолайлы. Ең өнімдер 0°C температурада, балғын қалады, бірақ қатырып емес.



Ескерту: 0°C Fresh функциясы

Байланысты ет түрлі су мазмұны, 0°C төмен температурада ылғал қату жоғары мазмұнмен ет жекелеген түрлеріне Сондықтан, «балғын кесілген» ет аз DryZone жәшігіндегі температура 0°C бірге сақталуы тиіс.



Ескерту: DryZone құрғақ сақтауға арналған суырмалы жәшігі

- DryZone құрғақ сақтауға бөліміндегі үш режимнің бірі әрқашанда белсенді болуға тиісті.
- При выборе режимов 0°C Fresh (Свежие продукты 0°C) или Precious (Деликатесы) установите температуру холодильного отделения на средний уровень (5°C), чтобы создать оптимальные условия для хранения ваших продуктов.

5.11.4-1

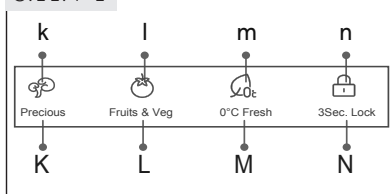

5.11.4 DryZone құрғақ сақтау жәшігіне арналған режимді таңдау
Бұл сақтау режимі қақпағының орналасқан жеке тақтасында (сур. 5.11.4-1), орнатылған болуы мүмкін.

1. «Н» индикаторы жыпылықтап білдірген кезде тақтасы құлыпталады және ол «Н» басу арқылы Құлыпталған тиіс (Блок. 3 сек.) 3 секунд (сур. 5.11.4-2) үшін. Дыбыстық сигнал, және индикатор «Н» өшіру (сур. 5.11.4-2).
2. Тиісті батырмасы «К/Л/М» түрту арқылы сақтау режимін таңдаңыз. Бірнеше секундтан таңдалған режим индикаторы кейін «К / Л / М» жанады, және функциясы белсендіріледі.
3. 3 секунд «Н» батырмасын басып тұрып (Блок. 3 сек.) бұғаттап тастаңыз. Дыбыс сигналы және индикатор шамдары «п» (сур. 5.11.4-3) жанады.

5.11.4-2

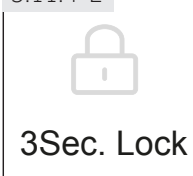

5.11.4-3



5.12 MoistZone ылғалды сақтау жәшігіне арналған режим

Тоңазытқыш ылғалды сақтау MoistZone үшін тартпасын бар. Арнайы полиэтиленсіз модуль ескіру әсерін жою, өнімнің балғындығын сақтайды. Мынадай ылғал режимдері қамтылған:

Режим

Ұсынылатын өнімдер

Төм. ылғалд.		Кептірілген жемістер және осындай сары май, өсімдік майлар мен майлар, нан немесе шоколад сияқты төмен ылғалдығы басқа құрғақ өнімдер.
Орт. ылғалд.		Алмұрттар, жүзім, шие және т.б.
Жоғ. ылғалд.		Қырыққабат, саңырауқұлақтар және т.б.

5.12.1

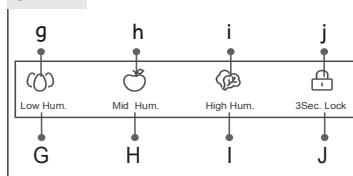

5.12.1 MoistZone ылғалды сақтау жәшігіне арналған режимді таңдау

ылғалды режимі қақпағының орналасқан арнайы басқару панелі ылғалдылығы (сур. 5.12.1), орнатылған болуы мүмкін.

Орнату бөлімде 5.11.4 сипатталған ұқсас қадамдарды қайталаңыз, бірақ олар ылғалды сақтау суырмасы панелі MoistZone жүзеге асырылады.



Ескерту: Панельді бұғаттау

DryZone және MoistZone құрғақ және ылғалды сақтауға арналған жәшіктер басқару панелі есігі ашық тұрған кезде кездейсоқ іске қосылуын алдын алу үшін автоматты түрде бұғатталады. Басқару панелі құлыпталған болуға тиіс кез келген параметрлерді орнату үшін қолданылады.

5.13 Fridge off тоңазыту камерасын өшірудің функциясы

Бұл функция тоңазыту камерасын өшіріп береді. Ол мұздатқыш камераның жұмысына ықпал етпейді.

1. Панель бұғатталған болуға тиіс.
2. Бір мезгілде «А» (тоңазытқыш) және «Б» (Мұздатқыш) басыңыз және 3 секунд басып тұрыңыз (сур. 5.13).
Тоңазытқыш «А» дисплей индикаторында, «OFF» және өшіру функциясы іске қосылады температурасы көрсеткіші.
4. Сол операцияны қайта пайдалану тоңазытқыш реттеуден қолмен шығу мүмкін.

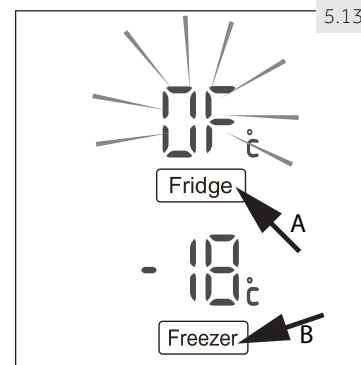

НАЗАР АУДАРЫҢЫЗ!

- ▶ Өшірердің алдынан құрылғының камерасын толықтай босатып тастаңыз.
- ▶ тоңазытқыш белсендіріледі өшіру функциясы болса, жағымсыз иіс немесе көгеру болдырмау үшін, камера үшін ашық есік ұстап тұрыңыз.

5.14 Балғын өнімдерді сақтау жөніндегі кеңестер



5.14.1 Тоңазыту камерасында сақтау

- ▶ Тоңазытқыш камерада 5 °C аспайтын температураны қолдап отырыңыз.
- ▶ ыстық тамақ тоңазытқышта сақтау үшін ол таза бөлме температурасына дейін салқындату үшін.
- ▶ тоңазытқышта сақталған азық-түлік сақтау дейін тазартылады және кептірілген тиіс.
- ▶ тоңазытқыш сақтау өнімдері жағымсыз иістерді немесе дәмдік қасиеттері өзгерту болдырмау үшін, қайтадан мықтап жабу тиіс үшін дайындалған.
- ▶ азық-түлік тым көп сақтамаңыз. жақсы және одан біркелкі салқындату үшін айналасында суық ауа ағыны ағынының оларды қамтамасыз ету үшін өнімдердің арасында бос орын қалдырыңыз.
- ▶ күнделікті қолданылады өнімдер, қайраңының алаңында сақталуы тиіс.
- ▶ ауаның еркін қозғалысын қамтамасыз ету үшін өнімдер мен тоңазытқыштың ішкі қабырғалар арасындағы алшақтықты қалдырыңыз. Атап айтқанда, артқы қабырғаға жақын өнімді орналастыру керек емес: олар оған бекітуге болады. Мұнай / қышқыл қаламы ыдыратуға мүмкін, өйткені, тоңазытқыш астары үшін (әсіресе майлы қышқылды немесе) тікелей байланыс тағамды жол бермеңіз. Бірден анықтау кейін майлы дақтарды және қышқыл алыңыз.
- ▶ Мұздап кеткен тағамдар тоңазытқыш бөлімшеде біртіндеп барып жібітіле алады. Бұл қуатты үнемдеп береді.
- ▶ Сквош, қауын, папайя, банан, ананас және жеміс-жидек және көкөніс пісетін процесі Е дәруменділер, тоңазытқышта жедел болады. Сондықтан, тоңазытқышта сақтаңыз ұсынылмайды. Алайда, жетілу белгілі бір мерзімге тоңазытқышта табу жетілмеген жеміс ықпал ете алады. Пияз, сарымсақ, зімбір және басқа да түбір көкөністер, сондай-ақ бөлме температурасында сақталуы тиіс.
- ▶ Тоңазытқыштағы жағымсыз иіс дегеніміз, — бірдененің төлгендігін немесе жуу керектігін білдіретін белгі болады. КҮТІМ ЖӘНЕ ЖУЫЛУЫ бөлімін қараңыз.
- ▶ Олардың қасиеттері байланысты тоңазытқыштың түрлі аймақтарында орналастырылатын әр түрлі азық-түлік өнімдері (сур. 5.14.1).

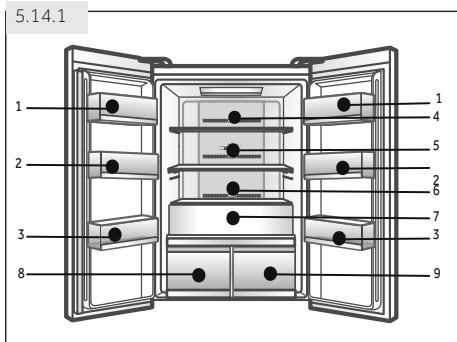
5.14.1



- 1 Май, ірімшік, жұмыртқалар, дәмдеуіштер және т.б.
 - 2 Жұмыртқалар, консервілер, астатымдар және т.б.
 - 3 Сусындар мен бөтелкеге құйылған өнімдер.
 - 4 Тұздалғандар мен консервілер және т.б.
 - 5 Ет өнімдері, дәмтатымдар және т.б.
 - 6 Макарондар, сүт, тофу, сүт өнімдері және т.б.
 - 7 Жемістер, көкөністер, салаттар және т.б.
 - 8 DryZone құрғақ сақтауға арналған суырмалы жәшігі
- ▶ ☉ : Сары май, майлар, өсімдік майлары, шоколад және т.б.
 - ▶ 🍎 : Алмұрттар, жүзім, шие және т.б.
 - ▶ 🥬 : Қырыққабат, саңырауқұлақтар және т.б.
- 9 MoistZone ылғалды сақтауға арналған суырмалы жәшігі:
- ▶ ☕ шай, кофе, кепкен жемістер және т.б.

- ▶  Алмалар, сәбіз және т.б.
- ▶  Шикідей балғын өнімдер

5.14.2 Мұздату камерасында сақтау

- ▶ Мұздату камерасындағы температураны $-18\text{ }^{\circ}\text{C}$ шамасында қолдап тұрыңыз.
- ▶ 24 сағат қарқынды мұздатқыш Super-Freeze мүмкіндік, мұздатқыш дейін; азық-түлік аз мөлшерде үшін 4-6 сағат жеткілікті болады.
- ▶ Ыстық тамақ мұздатқыш сақтауға, оны тазалар алдында бөлме температурасына дейін салқындату керек болады.
- ▶ Тезірек мұздатылған өнімдерді шағын сыбаға бөлінеді және жібіту және дайындауға оңай болуы. әрбір бөлігіне ұсынылатын салмағы кем 2,5 кг.
- ▶ Ол сізге мұздатқыштар қояр алдында азық-түлік орау ұсынылады. пакетінің сыртқы бөлігі пакеттерін өздері арасындағы байланыс болдырмау үшін құрғақ болуы тиіс. Буып-түю материалдары уытсыз және улы емес, мөрмен, иісі жоқ, болуы тиіс.
- ▶ Сақтау мерзімнен асатын болдырмау үшін, әр түрлі тамақ өнімдерін қолайлы жарамдылық мерзімі сәйкес қаптамасындағы кату, жарамдылық мерзімі және өнім атауы үшін күндерді таңдаңыз.
- ▶ **НАЗАР АУДАРЫҢЫЗ!** Қышқылдар, сілтілер, тұздар және тағы басқалары мұздатқышты зақымдауы мүмкін. Мұздатқыш камераның ішкі бетіне тікелей осы заттар (мысалы, теңіз балық) бар өнімдерді қоймаңыз. мұздатқышқа ауланған тұзды су, сіз бірден бетін алып тастау және жуу керек.
- ▶ өндірушілердің ұсынған азық-түлік өнімдерін сақтау мерзімін, асырмаңыз. мұздатқыш камералары шығуға тиіс өнімдерін ғана саны болады.
- ▶ Жібітіп өнімдері қысқа мерзімде пайдаланылуы тиіс. Ол алдын ала дайындалған жоқ егер еріп кеткен тағамды әйтпесе ол дәм жоғалтады, қайтадан мұздатуға болмайды.
- ▶ ▶ мұздатқыш камераға жаңа тағамды шамадан тыс мөлшерін қоймаңыз. Мұздатқыштың өнімділігі бөлімінде ТЕХНИКАЛЫҚ ДЕРЕКТЕР немесе сіздің тоңазытқыш моделін тақтайшасында бар.
- ▶ Өнімдер олардың қасиеттеріне байланысты, 2-12 айдан $-18\text{ }^{\circ}\text{C}$ кем емес температурада мұздатқыш сақталуы мүмкін (мысалы, ет: 3-12 ай, көкөністер: 6-12 ай)

Өртүрлі азық-түлік өнімдері, олардың қасиеттері бойынша мұздатқыштың әр түрлі аймақтарында орналастырылатын болады (сур.5.14.2).

1 Мұздатқыш контейнер:

Ет немесе шамалы пицца секілді тоңазытылған өнімдер

2 Мұздатқыш бөлімде сақтауға арналған үстіңгі жәшік:

мұз, салқындату элементтері, сергектіктің піскен Fresher Pad тақтаны сақтап науаларды емес, сондықтан ауыр балмұздақ сияқты тағамдар, көкөніс, нан және қабылдау үшін орнатыңыз.

3 Алдын ала тоңазытуға арналған астау:

Үлкен пицца, шамалы өнімдер, шөптер, балмұздақ сияқты және т.б.

4 Мұздатқыш бөлімде сақтауға арналған астыңғы жәшік:

Қуыруға және пісіруге арналған үлкен/анағұрлым ауыр кесектер және т.б.

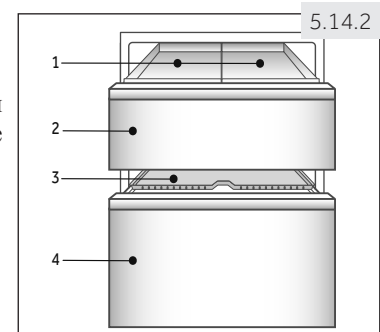

5.14.3 Тоңазытылған күйдегі сатып алынған өнімдерді сақтағанда төменде келтіріліп отырған нұсқаулықтарды қолданыңыз:

- ▶ Жаңа тағамды мұздату кезінде, қазірдің өзінде мұздатылған тағамды өз байланыста болдырмау керек. Еріп кету қатері болады!
- ▶ Әрқашан сақтау есе қатысты өндіруші нұсқауларын орындаңыз. Осы шарттарды асып кетпеңіз!
- ▶ Өнімнің сапасын сақтауға сатып алу және сақтау арасындағы уақыт ең төменгі мөлшері болып сақтауға тырысыңыз.
- ▶ $-18\text{ }^{\circ}\text{C}$ немесе төмен болатын температурада сақталатын тоңазытылған тамақ өнімдерін сатып алуып отырыңыз.
- ▶ Мұз немесе аяз бар қаптамасындағы тауарларды сатып аулақ - бұл өнімдер бұрын ішінара қар және қайта мұздатылған болуы мүмкін екенін көрсетеді. Температура теріс азық-түлік сапасына әсер шабыс.



Энергияны үнемдеу жөніндегі кеңестер

- ▶ Құрылғының жеткілікті желдетілуі болуына көз жеткізіп алыңыз (ОРНАТУ бөлімін қараңыз).
- ▶ Тікелей күн сәулелерінің түсетін немесе жылу көзі (мысалы, плиталар, жылытқыштар) жақын ауданында орнатпаңыз.
- ▶ Құрылғыда тым төмен температураны жол бермеңіз. төменгі құрылғы бақылау құралдарын температура, көп энергия тұтынуды ұшырайды.
- ▶ Қарқынды мұздату және қарқынды тоңазыту (SUPER-FREEZE немесе SUPER-COOL), сияқты функциялар энергияның көп жұмсалуына септігін тигізеді.
- ▶ Ыстық тамақты салқындатып барып, құрылғыға салыңыз.
- ▶ Құрылғының есіктерін тезірек ашып, қысқа уақытта тезірек жапқан жөн болады.
- ▶ Ауаның ағынына кедергіліктер жасамау үшін камераны толтырып қажет емес болады.
- ▶ Тамақ өнімдерінің қаптамаларының ішіне ауаның кіруін болдырмаңыз.
- ▶ Есіктері дұрыс жабылуы үшін, олардың жиек нығыздауыштары тазалықта болуға тиісті.
- ▶ Мұздаған өнімдерді тоңазыту бөлімінде сәл жібітіп алыңыз.

7.1 Тоңазытудың көпағынды жүйесі

Тоңазытқыш суық ауа саңылаулары әрбір сөреде деңгейінде (сур. 7.1) кем ұйымдастырылған кезде көпағынды салқындату жүйесін жабдықталған. Бұл енді сіздің өнімдерін ескірмеуі мақсатында бірыңғай температураны ұстап көмектеседі.

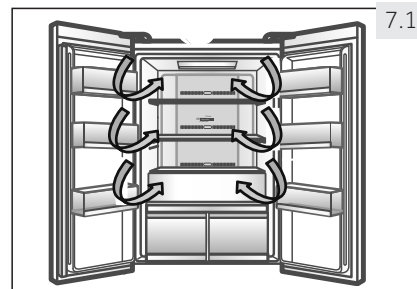

7.1

7.2 Реттелетін сөрелер

Сөрелерді сақтаудың қажеттіліктеріне сәйкес өзіңізге қажетті болатын биіктікте орнықтыру керек болады.

1. Сөрелі жылжыту үшін, бірінші (2) (сур. 7.2), оны тартыңыз қайраңында (1) артқы шетін көтеріп, ол және сыртқа тартыңыз.
2. Қайраңының артқы тұсының қабырғасында ойықтардың жазылған болады емес дейін, сөре оралу орнату екі жағына ұстаушылар оны орналастыру және оны қайтадан дейін барлық жол итеріңіз.

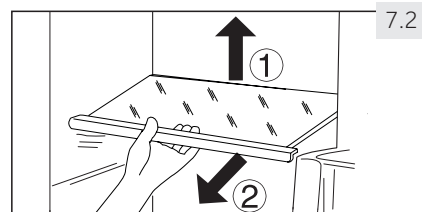

7.2

i Ескерту: Сөрелер

Сөрелердің барлық жиектері бір деңгейде орналасқандығына көз жеткізіп алыңыз.

7.3 Шешілмелі есіктегі сөрелер

Есіктегі сөрелерді жуудың кезінде шешіп алып қоюға да болады: Сөрелі екі жағынан мықтап ұстап оны жоғары көтеріп барып (1) суырып алыңыз (2) (сур. 7.3).

Сөрелі орнына бекіндіру үшін жоғарыда айтылған қадамдардың керісінше орындап шыңығыз.

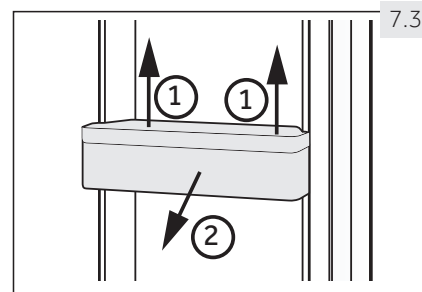

7.3

7.4 Жемістер мен көкөністерді сақтауға арналған суырмалы жәшік

Жемістер мен көкөністердің балғындығы мен пайдалы қасиеттерін сақтауға арналған оларды сақтау аймағы (сур. 7.4).



7.4

i Ескерту: Жемістер мен көкөністерге арналған суырмалы жәшік

Суық сияқты ананас, авокадо, банан, грейпфрут, және осындай картоп, баклажан, бұршак, қияр, кәді және қызанақ сияқты көкөніс, жеміс, және ірімшік сезімтал жеміс пен көкөніс қорапта сақтауға болмайды.

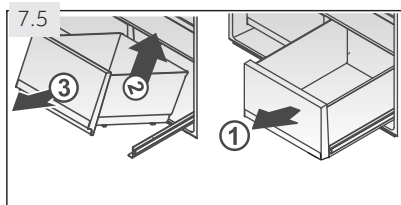

7.5 Ылғалды және құрғақ сақтауға арналған MoistZone және DryZone жәшіктері

Ылғалды және құрғақ сақтауға арналған MoistZone және DryZone жәшіктерін пайдалану және баптау туралы ақпаратты сіз ПАЙДАЛАНУ бөлімінен оқып біле аласыз.

Жәшікті суырып алу үшін:

1. Оны барынша деңгейінде (1) суырып алыңыз (сур. 7.5).
2. Бағыттаушысынан алып шығу үшін жәшікті (2) сәл көтеріңіз де, суырып алыңыз (3).

Орнату жұмыстары керісінше жүргізілетін болады.

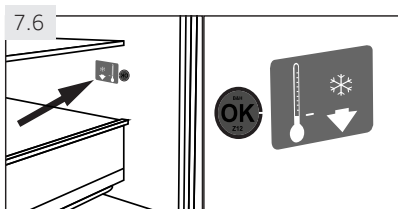

7.6 ОПЦИЯЛАР: Индикатор оптимальной температуры «OK» оңтайлы температура индикаторы

Оңтайлы температура индикаторы «OK» (сур. 7.6) C ° +4 төмен температураны анықтау үшін пайдаланылуы мүмкін Индикатор «OK» көрсетеді емес, егер біртіндеп, тоназытқыштың температурасын төмендету.



Ескерту: «OK» жапсырмасы

Бірлігі оңтайлы температураны кей кезде қамтамасыз ету үшін 24 сағатқа дейін созылуы мүмкін.

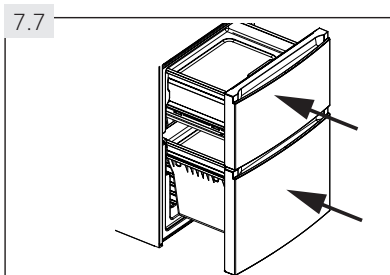

7.7 Мұздатқышқа арналған 3D-жәшік

Мұздатқыш (сур. 7.7) арналған жәшіктер оң аяғына дейін суырып тастауға болады. Сіз ыңғайлы және оңай мұздатылған тағамдарды сақтауға және алуға болады, сондықтан олар, жақсартылған жылдамдығы телескоптық рельс орнатылған. Өңдеуге автоматты жабу оларға оңай тетігі арқылы және сол уақытта энергияны үнемдеу.



НАЗАР АУДАРЫҢЫЗ!

Жәшіктерге артық жүктемеңіз: Әрбір жәшіктің макс.жүктемесі: 35 кг.

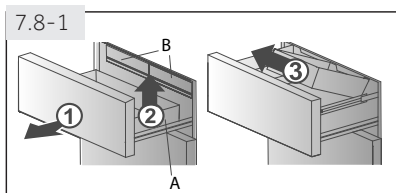

7.8 Мұздатқыш бөлімшенің суырмалы жәшігі

Мұздатқыш бөлімшесінің суырмалы жәшіктерін шешіп алуға болады:

7.8.1 Мұздатқыш камераның үстіңгі жәшігі

1. Мұздатқыштың үстіңгі жәшігін максималды деңгейге жеткізе көтеріңіз (сур. 7.8.1).

2. Жәшікті алып шығып (A) оны суырыңыз.

3. Максималды деңгейге контейнерлер мұздатқыш бөлікті тартып, нұсқаулықта шыға, және жою үшін оларды көтеру.

Қораптар мен контейнерлерді қоюға, кері ретпен жоғарыдағы қадамдарды орындаңыз.

7.8.2 Мұздатқыш камераның астыңғы жәшігі

1. Мұздатқыштың астыңғы жәшігін максималды деңгейге жеткізе көтеріңіз (сур. 7.8.2).
2. Тоңазытуға арналған астауды алып шығыңыз (A) тоқтағанша жеткізіп, оны көтеріп суырып алыңыз.
3. Тіреуден босатып алу үшін жәшікті көтеріңіз (B), камераның ішіне жіберіп, шығару үшін суырып алдыңыз. Жәшік пен астауды орнына қайта орнату үшін жоғарыда аталған қадамдарды керісінше орындап шығыңыз.

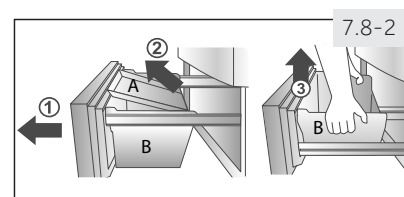

7.9 Алдын ала тоңазытуға арналған астау

Мұздатқыштың астыңғы тартпасы алдын-ала қату астауы (сур. 7.9) қамтамасыз етіледі. Жаңа піскен, мұздатылған азық-түлік өзінде өнімдерін мұздату мен еріту тегіс процесін қамтамасыз ету үшін мұздатқышта сақталған сол бөлінген болады камерасында ұшырайды. Мұздатылған тағамды осы өкілдіктердің қайта осындай шөптерді немесе балмұздақ сияқты шағын өнімдерін жеңіл сақтау үшін пайдаланылуы мүмкін кейін.

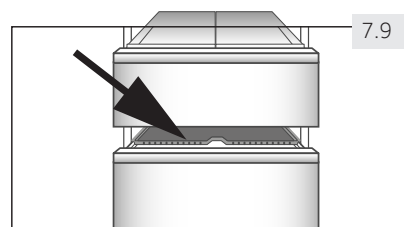

7.10 Өнімдердің балғындығын сақтауға арналған Fresher Pad астаулары

Fresher Pad (сур. 7.10) өнімдердің балғындығын сақтауға арналған астауларды мыналарға пайдалануға болады:

1. Тез тоңазытуға

Fresher Pad пайдаланған кезде осы астауға таңдаулы өнімдерін мұздатқыш камераға науа үш есе жылдам мұздатқыш қарағанда қатып болады. Барынша мұз кристалды қалыптастыру аймағы бүктеулі болады; азық-түлік сапасы сақталады:

- ▶ Жазуы бар жағында тиісті тесік және орны өнімдерінде мұздатқыштың жоғарғы жәшігінде «Fresher Pad» астауын қойыңыз.

2. Тез жібітуге

Сіз аппаратының тыс науаны пайдаланып жатсаңыз төмендегідей осы науаға таңдаулы піскен Pad өнімдері, онсыз бес есе тезірек дейін еріту болады:

- ▶ Fresher Pad астауы бөлме температурасында суыту керек және құрылғы тыс тегіс жерге қойыңыз. А «Fresher Pad» жазуы жағында тағамды қойыңыз.



Ескерту: Өнімдердің балғындығын сақтауға арналған Fresher Pad астауы

- ▶ Ол мұздатқыш болғанда науаның алюминий бөлігін ұстамаңыз. Қолмен науа бетіне бекітуге болады. Қолғаптарын пайдаланыңыз.
- ▶ Дүкен келген кезде, ол мұздатқышқа құрғақ болды науа тексеріңіз.

7.11-1

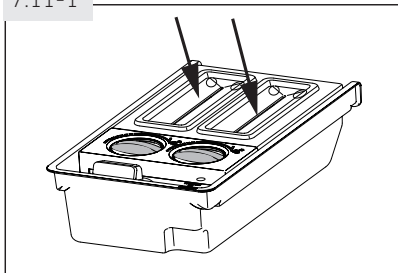

7.11 Мұз дайындауға арналған жинақтама

1. Өлшеу кубогы ішіндегі ауқымды белгілері назар аударара отырып, әрбір пішін мұз мейкер тұщы ауыз су құйыңыз да, деңгейінен аспайды (сур. 7.11-1).



Ескерту:

Су екі батырмаларының арасындағы аймағын енгізу үшін жол бермеңіз, басқа батырмасы бекітуге болады және мұз кесектері сақтау контейнерге алуға мүмкіндігі болмайды.

2. Жоғарғы мұздатқыш бөлікті орны қалыптастыру.

3. Су кейін құрылғыдан мұз алып тастау және қолмен түймесін (сур. 7.11-2) бұру үшін, нысанын мұздатылған етті. Мұз текшелері контейнерге түседі. Қақпағын алыңыз және текшелерін алып келеді.

7.11-2

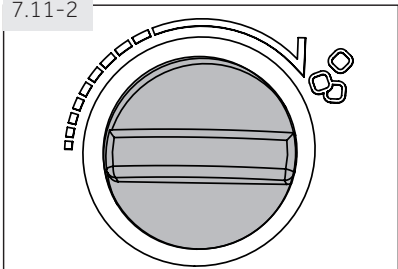

7.12 Салқындатқыш элементтер (Салқын аккумуляторы)

Жиынтығы қуат орындамаған жағдайда Мұздатылған тағамды жарамдылық мерзімін ұзартуға екі салқындату элементтері бар. Мұздатылған азық-түлік өнімдерін тікелей мұздатқыш науаның жоғарғы жәшігінде қамады - салқындату элементтерін пайдалану үшін ең жақсы жолы.

7.13 Жарықтандыруы

Егер сіз ашқанда жанып есіктер жарықдиодпен интерьер жарықтандыру. Бұл артқы жарығын белсендіру үшін жалғыз жолы болып табылады.

7.14 АВТ зарарсыздандыру модулі

Бұл функция 99,9% -ға тиімділігі тоңазытқыш залалсыздандыруды қамтамасыз етеді; Камера тазартылады және иіссіздендірілген болады.



НАЗАР АУДАРЫҢЫЗ!

Жуардың алдынан құрылғыны желіден алып татсаңыз.

8.1 Жалпы ұсыныстар

Ол аз немесе жоқ тағамды болған кезде құрылғы тазалау керек.

жағымсыз иістерді қалыптасуын болдырмау, оңтайлы өнімділігін қамтамасыз ету үшін әр 4 апта жуып керек.



НАЗАР АУДАРЫҢЫЗ!

▶ Ұнтақ, бензин, амилоры ацетаты, ацетон, және қышқыл немесе сілтілі ерітінділерді басқа осындай органикалық шешімдерді жуу, тазалау арқылы сым жөке құрылғыны жумаңыз. Жарақаттың алдын алу үшін, тоңазытқышты тазалау үшін арнайы құралдарды пайдаланыңыз.

▶ Жуу кезінде суды шашыратушы болмаңыз және де үстінен су құймаңыз.

▶ Құрылғыны жууға су шашыратқышты немесе жууға буды пайдаланушы болмаңыз.

▶ Ыстық сумен суық шыны сөрелер жумаңыз. Температураның күрт секіру шыныда жарықтардың пайда болуына апаруы мүмкін.

▶ Егер қолыңыз осындай бетіне қатып қалуы мүмкін, өйткені, әсіресе дымқыл қолмен, мұздатқыш бөліктен ішкі бетін ұстамаңыз.

▶ Онда жібіту немесе жылу болса болған болса, мұздатылған тағамды тексеру.

▶ Есіктердің нығыздауыш жиектерінің тазалығын үнемі қолдап тұру керек болады.

▶ Бейтарап жуғыш зат қосылған жылы су ерітіндісімен суланған құрылғы және қабықшасы губка ішін жуыңыз (сур. 8.1).

▶ Жуғыш затты шайып тастаңыз да, жұмсақ шүберекпен құрғатып тұрып сүртіңіз.

▶ Құрылғының ешбір бөліктерін ыдыс жуғыш машинада.

▶ Жуу керек-жарақтары ғана жылы су мен жұмсақ бейтарап жуғыш зат.

▶ Жиі бастапқы компрессорды зақымдауы мүмкін, өйткені, құрылғыны іліккен қайтадан жабылып бұрын кем дегенде 5 минут күтіңіз.

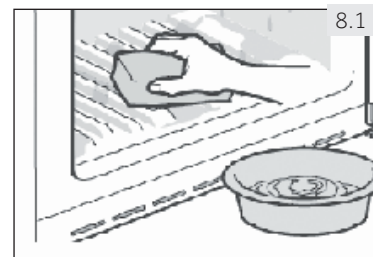

8.2 Мұз дайындауға арналған жинақтаманы жуу

1. Жинақтаманы мұздатқыштан алып шығыңыз.

2. (А) және (В) қақпақтарын алып татсаңыз (сур. 8.2).

3. Жылы сумен және сұйық жуғыш зат мұз қабылдау үшін зең жуыңыз. Мұқият сабын ерітіндісін қалдықтарын шайып тастаңыз.

4. Қақпағын жабыңыз, ауыз сумен қайта толтыру контейнерлер және мұздатқыштар кері құрылғысын орналастыру.

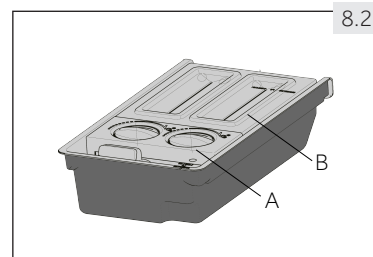

8.3 Жібiтуi

Тоңазытқышты жiбiту және мұздатқыш камера автоматты түрде жүзеге асырылады; Қолмен орындау қажет емес.

8.4 Жарықдиодты шамды айырбастау

Жарық көзi төмен энергия тұтыну және ұзақ қызмет ету мерзiмi сипатталатын жарық диодты болып табылады. Дұрыс жұмыс iстемеуiне жағдайда қолдау көрсету қызметiне хабарласыңыз. КЛИЕНТТЕРГЕ ҚЫЗМЕТ КӨРСЕТУ бөлiмiн қараңыз.



НАЗАР АУДАРЫҢЫЗ!

Жарықдиодты өзiнiз деген шарлар емес, ол тек өндiрушi немесе уәкiлеттi қызмет көрсету агентi ауыстыруы тиiс. Жарық көзi төмен энергия тұтыну және ұзақ қызмет ету мерзiмi сипатталатын жарық диодты болып табылады. Дұрыс жұмыс iстемеуiне жағдайда қолдау хабарласыңыз. КЛИЕНТТЕРГЕ ҚЫЗМЕТ КӨРСЕТУ бөлiмiн қараңыз.

Шамның сипаттамасы:

Кернеуi 12 В; Макс. қуаты: 9,5 Вт

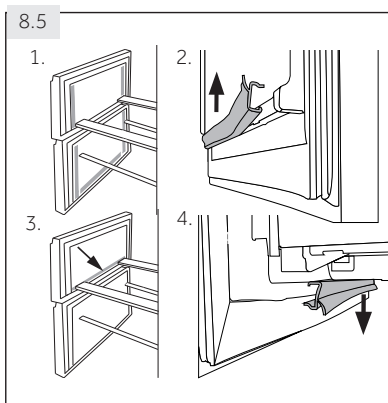

8.5 Есiктiң шешiлмелi нығыздауышы (болғанда) Қату камерасының жоғарғы және төменгi есiк алты қосымша тығыздағыштар бар.

1. Мұздатқыш камералары жоғарғы және төменгi жағында дедi есiк итбалық бес табу (сур. 8.5-1.).
2. Сiз iшке бағытталған мөр қисық учаскелерiнде бекiткенде көз жеткiзiңiз (сур. 8.5-2.).
3. Суретте көрсетiлгендей, үстiнгi жәшiктiң **астыңғы** нығыздауышын табыңыз (сур. 8.5-3.).
4. Тiркегiңiз кезде мөр иiлген бөлiм төмен қаратып көз жеткiзiңiз (сур. 8.5-4.).

8.6 Ұзақ кезең бойына пайдаланбау

Құрылғы ұзақ уақыт кезеңi үшiн пайдаланылатын емес, және сiз пайдаланатын емес болса Holiday:

- ▶ Азық-түлiктердi алып шығыңыз.
- ▶ Қуаттау шнурын суырып тастаңыз.
- ▶ Жоғарыда айтылғандай, құрылғыны жуыңыз.
- ▶ Iшiндегi иiс пайда болмас үшiн тоңазытқыштың және мұздатқыштың есiгiн жаппаңыз.



Ескерту: Сөндiру

Құрылғыны тек қана өзгеше жағдайлардағы қажеттiлiк болғанда ғана сөндiрiңiз.

8.7 Құрылғыны тасымалдау

1. Барлық азық-түліктерді алып шығыңыз да, қуаттау шнурын суырып тастаңыз.
2. Қауіпсіз сөрелер және электр таспамен тоңазытқыш пен мұздатқыштың басқа жылжымалы бөліктері.
3. Салқындату жүйесін бүлдіріп алмау үшін тоңазытқышты 45° төмен болатын бұрышта көлбетуші болмаңыз.



НАЗАР АУДАРЫҢЫЗ!

- ▶ Құрылғыны көтергенде тұтқаларынан ұстаушы болмаңыз.
- ▶ Бұл құрылғыны ешқашан да көлденең жатқызушы болмаңыз.

Туындайтын проблемаларды көпшілігі қандай да бір арнайы білімі жоқ өз шешілуі мүмкін. Мәселе орын алса, барлық ұсынылған мүмкіндіктерді оқып және сатудан кейінгі қызмет көрсету бөліміне хабарласудың алдында төмендегі нұсқауларды орындаңыз. КЛИЕНТТЕРГЕ ҚЫЗМЕТ КӨРСЕТУ бөлімін қараңыз.



НАЗАР АУДАРЫҢЫЗ!

- ▶ Техникалық қызмет көрсету бірлігі ажыратыңыз және розеткадан қуат көзінің ажыратыңыз.
- ▶ Дұрыс жөндеу айтарлықтай кейіннен залал әкелуі мүмкін, себебі электрмен жабдықтау тек білікті мамандар қызмет тиіс.
- ▶ Қауіп болдырмау үшін, залал жабдықталуы ғана ұқсас біліктілігі бар өндіруші немесе тұлғамен ауыстырылуы тиіс.

9.1 Ақаулықтарды жою кестесі

Проблема	Ықтималды себеп	Ондау тәсілі
Компрессор жұмыс істемейді.	<ul style="list-style-type: none"> • Қуаттау айыры электр розеткасына қыстырылмаған. • Құрылғы жібіту циклында тұр. • Сыртында және ішінде тым жоғары температура. 	<ul style="list-style-type: none"> • Қуаттау айырын электр розеткасына қыстырыңыз.
Құрылғы іске қосылады немесе тым ұзақ уақыт ішінде жұмыс істеп тұрады	<ul style="list-style-type: none"> • Құрылғы белгілі бір уақыт аралығында жұмыс істемей тұрады. • Құрылғының есігі/жәшігі тығыз жабылмайды. 	<ul style="list-style-type: none"> • Бұл автоматты жібіту ісіне қалыпты жағдай. • Бұл жағдайда құрылғының тым ұзақ жұмыс істеуі қалыпты жай болады. • Әдеттегіше, құрылғының толықтай салқындауына 8 бастап 24 сағатқа дейінгі уақыт кететін болады. • Есік / тартпасын жабыңыз және құрылғы тегіс бетінде орналасқан қамтамасыз ету, сондай-ақ есікті жабу кезінде өнімдер немесе контейнерлер кедергі жасау емес екенін тексер. • Құрылғының есігі/жәшігін тым жиі аша бермеңіз.
Тоңазытқыштың ішкі бөлігі ластанған және/немесе иісі болады.	<ul style="list-style-type: none"> • Құрылғының есігі/жәшігі тым ұзақ уақыт бойы немесе жиі ашылмаған. • Мұздатқыш камераның тым төмен температурасы орнатылған. • Құрылғының есігі/жәшігінің нығыздауыштары ластанған, тозған, жарылып кеткен немесе жалғастапаған. • Ауаның қажетті желдетілуі қамтамасыз етілмейді. • Тоңазытқыштың ішкі жағын жуып тастаңыз. • Тоңазытқышта өткір нашар иісі болатын азық сақталуда. 	<ul style="list-style-type: none"> • Қанағаттанарлық тоңазытқыш температураға жеткенге дейін жоғары температураны орнатыңыз. Бұл тоңазытқыштың тұрақты температураны қамтамасыз ету үшін 24 сағатқа созылады. • Құрылғының есігі/жәшігінің нығыздауыштарың жуыңыз немесе оны клиенттерді қолдау қызметінің көмегімен айырбастап тастаңыз. • Жеткілікті желдетілуін қамтамасыз етіңіз. • Тоңазытқыштың ішкі жағын жуып тастаңыз. • Азықты мықтап орамдап тастаңыз.

Проблема	Ықтималды себебі	Оңдау тәсілі
Құрылғының ішінде соншалықты салқын емес.	<ul style="list-style-type: none"> Тым жоғары температура қойылған. Тоңазытқышта тым жылы өнімдер сақталуда. 	<ul style="list-style-type: none"> Температураны қайтадан орнатыңыз. Әрқашан да өнімдерді тоңазытқышқа салу үшін салқындатып алыңыз.
Құрылғыны ішінде тым салқын.	<ul style="list-style-type: none"> Біруақытта тым көп өнімдер сақталуда. Сол өнімдер біріне-бірі тым жақын сақталуда. 	<ul style="list-style-type: none"> Тоңазытқышта тым көп өнімдер сақталуда. Ауаның ағынын қамтамасыз ету үшін бірнеше өнімдердің арасында аралық қалдыры отырыңыз.
Тоңазытқыш камераның ішінде ылғалдың түзіле беруі.	<ul style="list-style-type: none"> Құрылғының есігі/жәшігі мықтап жабылмаған. Құрылғының есігі/жәшігі тым жиі ашылған немесе ұзақ уақыт ашық қалған. Тым төменгі температура қойылған. Power-Freezer функциясы белсендірілген немесе ол тым ұзақ жұмыс істейді. Тым жылы немесе ылғалды климат. Құрылғының есігі/жәшігі мықтап жабылмаған. Құрылғының есігі/жәшігі тым жиі ашылған немесе ұзақ уақыт ашық қалған. Тамақтарға немесе сұйықтықтарға арналған контейнерлер ашық күйінде қалдырылған. 	<ul style="list-style-type: none"> Температурасын қайта орнатыңыз. Power-Freezer бункциясын іске қосыңыз. Анағұрлым жоғары температураны қойыңыз. Құрылғының есігі/жәшігін жабыңыз. Құрылғының есігі/жәшігін тым жиі аша бермеңіз.
Тоңазытқыштың сыртқы бетінде, немесе есіктер/есігі мен жәшіктің арасындағы ылғалды жинайды.	<ul style="list-style-type: none"> Тым жылы немесе ылғалды климат. Құрылғының есігі/жәшігі мықтап жабылмаған. 	<ul style="list-style-type: none"> Ыстық астарды бөлме температурасына дейін салқындатып барып, өнімдер мен сұйықтықтарды орналастырыңыз. Ылғалды климатта бұл қалыпты жағдай және ылғал кемігенде азая береді. Құрылғының есігі/жәшігі мықтап жабық тұрғандығын көз жеткізіп алыңыз.
Қатқан мұз және мұздатқыш камерада қабыршақтануы.	<ul style="list-style-type: none"> Құрылғыдағы салқын ауа мен сырттан келетін жылы ауа конденсатталады. Тағамдар тиісті тәртіппен оралмаған болған. Құрылғының есігі/жәшігі мықтап жабылмаған. Құрылғының есігі/жәшігі тым жиі ашылған немесе ұзақ уақыт ашық қалған. Құрылғының есігі/жәшігінің нығыздауыштары ластанған, тозған, жарылып кеткен немесе жалғастапаған. Құрылғының есігі/жәшігінің дұрыс жабылуына ішінде кедергі болып тұр. 	<ul style="list-style-type: none"> Әрқашан да өнімдерді орамдап қаптап отырыңыз. Құрылғының есігі/жәшігін жабыңыз. Құрылғының есігі/жәшігін тым жиі аша бермеңіз. Құрылғының есігі/жәшігінің нығыздауыштарын жуыңыз немесе айырбастаңыз. Құрылғының есігі/жәшігін жабу үшін сөрелерді, есік тұғырларын немесе ішкі контейнерлерді қайтадан орнықтырыңыз.
Жұмыс істеп тұрғанда бөгде дыбыс шығарып тұр.	<ul style="list-style-type: none"> Құрылғы тегіс жерге тұрғызылмаған. Құрылғы өзінің жанындағы бір затқа тиіп тұр. 	<ul style="list-style-type: none"> Құрылғының тұрған қалпын түзету үшін аяқтарын бұрап ретке келтіріңіз. Құрылғының жанындағы заттарды алшақтап қойыңыз.

Проблема	Ықтималды себебі	Ондау тәсілі
Ағып тұрған судың дыбысына ұқсайтын сәл дыбыс бар. Сіз дыбыстық сигналды естідіңіз. Сізге әлсін гуіл естіледі. Ішкі жарықтануы немесе салқындату жүйесі жұмыс істемей тұр.	<ul style="list-style-type: none"> • Бұл қалыпты. • Есік сақтау бөлімі немесе мұздатқыш тартпасы ашық қалған. • Конденсаттануға қарсы жүйе жұмыс істеп тұр. • Қуаттау айыры электр розеткасына қосылмаған. • Электрмен қуаттау бұзылған. • Жарықдиодты шам жанбай тұр. 	<ul style="list-style-type: none"> • Есікті/жәшікті жабыңыз. • Бұл конденсаттануын болдырмайды әрі қалыпты болады. • Қуаттау айырын электр розеткасына қыстырыңыз. • Бөлмеде қуат көзін тексеріңіз. Жергілікті қуат компаниясына қоңырау шалу! • Шамды айырбастау үшін қолдау қызметіне қоңырау шалыңыз.
Қыздырылған шкаф және тақтайшалары есік тараптар.	<ul style="list-style-type: none"> • Бұл қалыпты. 	

9.2 Энергия берілуін доғару

Электр бас тартқан жағдайда, өнім шамамен 18 сағат салқындату үшін кепілдік беріледі. Әсіресе жазда, ұзақ электр жарығын үшін осы кеңестерді орындаңыз:

- ▶ Есікті/жәшікті мүмкіндігінше сирек ашыңыз.
- ▶ Электр қуаты өшіп кезінде құрылғыға қосымша тағамды қоюға болмайды.
- ▶ Онда электр қуаты өшіп, алдын ала хабарлама болды, және электр қуаты өшіп ұзақтығы 18 сағаттан астам болса, кейбір мұз жасауға және тоңазытқыш жоғарғы бөлігінде контейнерге салыңыз.
- ▶ Электр қуатының үзілуінен соң бірден өнімдерін тексеру қажет болады.
- ▶ Бойда тоңазытқышта температура электр қуаты ажыратылған немесе басқа істен кезінде тірілетінін ретінде, азық-түлік өнімдерінің жарамдылық мерзімі және сапалы азаяды. Денсаулық қатерлерден сақтану үшін жібiген кез келген тағамдар, не дереу пайдаланылған немесе дайындау және (қашан тиісті) қайтадан мұздатуға тиіс.



Ескерту: Энергияны берудің тоқтауындағы жады функциясы

Электрмен жабдықтау құрылғысын қалпына келтіру кейін қуатты ажыратпас бұрын орнатылды бірдей параметрлермен жұмыс жалғастыруда болады.

10.1 Қапталымы



НАЗАР АУДАРЫҢЫЗ!

- ▶ Құрылғы ауыр. Кем дегенде екі адам қатыстырылуы керек.
- ▶ Балалардың қолы жетпейтін жерде барлық орауыш материалдарды сақтаңыз және экологиялық қауіпсіз жолмен оларға билік етуге.
- ▶ Құрылғыны қаптамадан шығарып алыңыз.
- ▶ Барлық қаптамалық материалдарын шешіп алыңыз.

10.2 Сыртқы шарттар

Бөлмедегі температура әрқашан да 10 °С мен 43 °С арасында болуға тиісті, себебі ол құрылғының ішіндегі ол құрылғы және оның қуат тұтыну ішінде температураны әсер етуі мүмкін, өйткені. Оқшауламай басқа да жылу шығаратын жабдыкқа жақын құрылғысын (пеш, тоңазытқыш) орнатуға болмайды.

10.3 Қажетті кеңістік

Ашық тұрған есікте қажетті болатын кеңістік (сур. 10.3):

Ені мм			Тереңдігі мм		Қабырғаға дейінгі ара-қашықтық мм
E1	E2	E3	T1	T2	P5
830	869	1 424	600	885	50
			T3	T4	
			1 034	1 130	

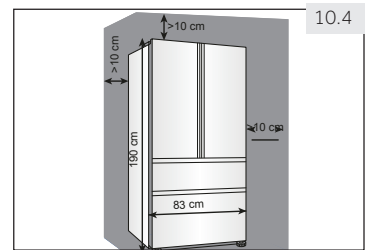
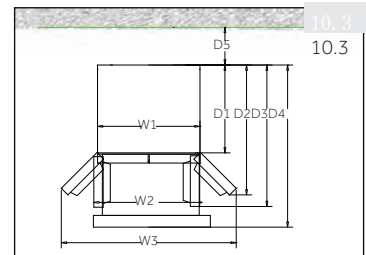

10.4 Үлеске шаққандағы желдету сызбасы

Жеткілікті желдету құрылғыны қамтамасыз ету үшін

Қауіпсіздік себептермен, сіз желдету жүйесі үшін қажетті құндылықтармен танысып керек (сур.10.4).

10.5 Құрылғыны түзету

Құрылғыны тегіс те бұдырлы емес бедерге орнықтырылуы керек болады.

1. Құрылғыны сәл артқа қарай көлбетіңіз (сур. 10.5).
2. Аяқтарын керекті деңгейге келтіріп алыңыз.
3. Тұрақтылық диагональ басу арқылы бір-бірлеп тексеруге болады. Шамалы теңселу екі бағытта бірдей болуы тиіс. Әйтпесе, жақтау деформацияланған мүмкін; тежеу есік итбалықтардың ықтимал жоғалуына әкеледі. Шамалы тент артқы есігін жабуды жеңілдетеді.

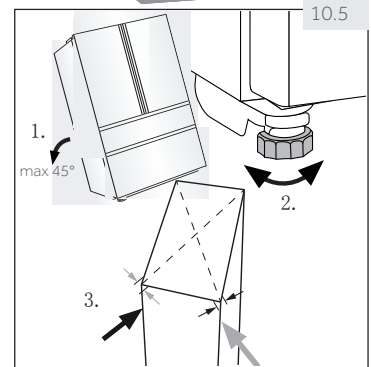

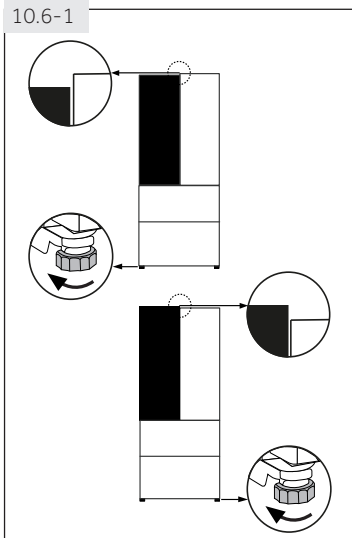

10.6 Есіктерді дәлдеп реттеп алу

Есіктер сол деңгейде болмаса, онда төмендегідей, бұл сәйкессіздік жойылды болады:

10.6.1 Реттемелі аяқтарын қолдану

Реттемелі аяқтарын көтеріп және түсіру үшін бағытына қарай (сур. 10.6-1), бұраңыз.

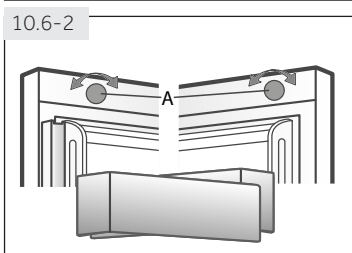

10.6.2 Реттегішті қолдану

Есіктің үстіңгі жағында орналасқан (сур. 10.6-1) реттеуші бұраңыз.

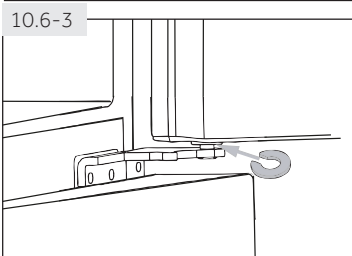

10.6.3 Тұғырларды пайдалану

- ▶ Үстіңгі есікті ашыңыз да, оны сәл көтеріңіз.
- ▶ Абайлап, қолмен немесе құралдарымен мысалы, тістеуік (сур. 10.6-3) ақ пластикалық сақина орта ілмектер (қосалқы құрал пакетке жеткізілетін) төсеуге қоса. Есікті сызат немесе зақымдауға болмайды.



Ескерту: Тенестіру

Одан әрі пайдалану тоңазытқыш есігі ауыстыру, өйткені сақталған өнімдерін ауырлық орын алуы мүмкін. Бұл жағдайда, жоғарыда аталған әдістердің сәйкес, есіктің орнын реттеу.

10.7 Күту режимі

Техникалық қызмет көрсету тегін май компрессор капсула сақталады. Бұл мұнай көлбеу тасымалдау кезінде жабық құбыр жүйесі арқылы өтуі мүмкін. Егер сіз 2 сағат (сур. 10.7) күту керек болады қуат көзіне құрылғыны қосу алдында капсула мұнай қайтару болады.

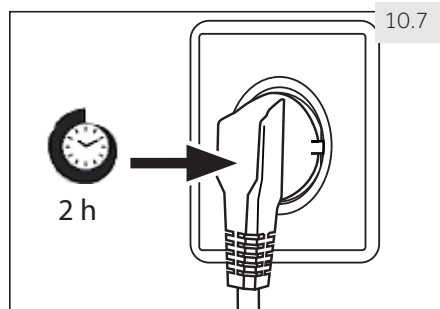

10.8 Қуаттау көзіне қосылуы

Әр қосқан сайын мыналарды тексеріп отырыңыз:

- ▶ қуаттау көзі, розетка мен сақтандырғыш фирмалық затбелгісіне сай келеді.
- ▶ розетка жерсіндірілген және оның қосымша ажыратқыштары немесе ұзартқышы бар.
- ▶ айыр мен розетка біріне-бірі қатаң сай келеді.

Айырды дұрыс орнатылған розеткаға қыстырыңыз.



НАЗАР АУДАРЫҢЫЗ!

Зақымдалған қуат сымын ауыстыру клиенттерге қызмет көрсету кеңсесінде тәуекелін болдырмау үшін.

11.1 Құрылғы ЕС № 1060/2010 талптарына сәйкес келеді

Сауда маркасы	Haier
Модельдің идентификаторы	HB18FGSAAARU
Модельдің санаты	Тоңазытқыш-мұздатқыш
Энерготімділік класы	A++
Энергияның жылдық тұтынылуы (кВт/год) ¹¹	298
Тоңазытқыш камераның көлемі (л)	351
Мұздатқыш камераның көлемі (л)	157
Бағалау	
Басқа бөлімшелердің температурасы > 14°C	Қолданылмайды
Frostfree жүйесі	Иә
Салқынды сақтауы (сағ)	18
Суық өндірілімі (кг/24ч)	14
Климаттық классы	
Бұл құрылғы қоршаған ортаның 10 °C бастап 43 °C дейінгі температурада пайдалануға арналған.	SN/N/ST/T
Шуыл деңгейі (дБ(A))	38
Конструкцияның типі	Дара тұрған

¹¹) 24 сағат ішінде сынақ нәтижелерін стандартына негізделген. Нақты энергия тұтыну құрылғы пайдаланылады қалай байланысты қайда және ол болады.

11.2 Қосымша техникалық деректер

Жалпы көлемі брутто (л)	592
Нетто көлемі (л)	508
Кернеуі / Жиілігі	220-240 В ~ / 50 Гц
Кіріс қуаты (Вт)	120
Кіріс тогы (А)	1,5
Басты сақтандырғыш (А)	16
Хладагент/көлемі	R600a/69 г
Габариттер (Г/Ш/В в мм)	669 x 830 x 1900



11.3 Стандарттар мен нормалар

Бұл құрылғы CE таңбалау талап тиісті стандарттарға сәйкес келісілген барлық қолданылатын ЕО еуропалық директиваларына сәйкес келеді.

Клиенттерді қолдау қызметі

Біз сізге тұтынушыларды қолдау «Хайер», сондай-ақ өзіндік қосалқы бөлшектер хабарласуыңызды ұсынамыз. Егер сіз техникамен проблемалар туындаса, бірінші «Ақаулықтарды жою» бөлімін оқып шығыңыз. Егер проблеманы шеше алмасаңыз, хабарласыңыз:

- өзіңіздің ресми дилеріңізге немесе
- біздің колл-орталыққа:

8-800-200-17-06

Ресейден тегін қоңырау шалу

8-800-2000-17-06

Қазақстаннан тегін қоңырау

шалу 8-10-800-2000-17-06

Беларусьтен тегін қоңырау шалу

0-800-501-157

Украинадан тегін қоңырау шалу

(+998 71) 207 10 01

Өзбекстаннан тегін қоңырау

шалу

— сіз сонымен қатар өз өтінішіңізді жазып қалдыра алатын www.haier.com сайтынан жиі қойылатын сұрақтарға жауаптар таба аласыз.

Біздің қызмет көрсету орталығына хабарласыңыз, сіз тақтада және чекте таба аласыз мынадай ақпарат бар сұраймыз:

Моделі _____

Сериялық нөмірі _____

Сатылған күні _____

Сонымен бірге, кепілдіктің болуы мен сату туралы құжаттарын тексеріп алыңыз.

Haier

Производитель:

«Haier Overseas Electric Appliances Corp. Ltd»

Хайер Оверсиз Электрик Апплаенсиз Корп. Лтд

Адрес:

Room S401,Haier Brand building,Haier Industry park

Hi-tech Zone,Laoshan District Qingdao, China

Рум S401, Хайер бренд билдинг, Хайер индастри парк

Хай-тек зон, Лаошан дистрикт, Циндао, Китай

Предприятие-изготовитель:

«Haier Overseas Electric Appliances Corp. Ltd»

Хайер Оверсиз Электрик Апплаенсиз Корп. Лтд

Адрес:

Room S401,Haier Brand building,Haier Industry park

Hi-tech Zone,Laoshan District Qingdao,China

Рум S401, Хайер бренд билдинг, Хайер индастри парк

Хай-тек зон, Лаошан дистрикт, Циндао, Китай

Импортер:

Филиал ООО «ХАР» в Красногорском р-не МО

Адрес импортера:

143442, Московская область, Красногорский район,

с/п Отраденское, 69 км МКАД, офисно-

общественный комплекс ЗАО "Гринвуд", стр. 31.

Дата изготовления и
гарантийный срок указаны
на этикетке устройства.

The logo consists of the letters 'EAC' in a bold, black, sans-serif font, centered within a white square background.