

▶ LTX7ER272

RU Инструкция по эксплуатации
Стиральная машина

USER MANUAL

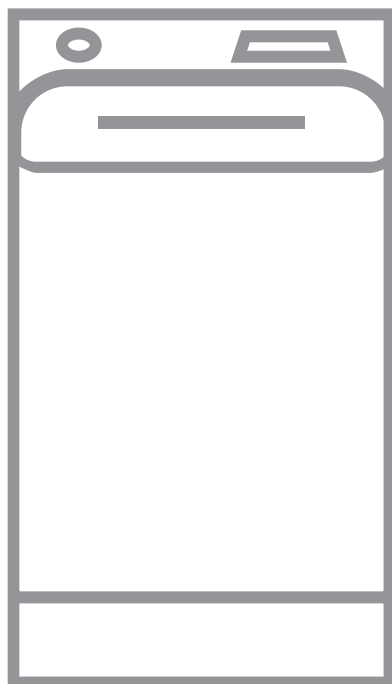

AEG

СОДЕРЖАНИЕ

1. СВЕДЕНИЯ ПО ТЕХНИКЕ БЕЗОПАСНОСТИ.....	3
2. УКАЗАНИЯ ПО БЕЗОПАСНОСТИ.....	5
3. ОПИСАНИЕ ИЗДЕЛИЯ.....	6
4. ПАНЕЛЬ УПРАВЛЕНИЯ.....	7
5. ТАБЛИЦА ПРОГРАММ.....	9
6. ПОКАЗАТЕЛИ ПОТРЕБЛЕНИЯ.....	15
7. РЕЖИМЫ.....	16
8. ПАРАМЕТРЫ.....	19
9. ПЕРЕД ПЕРВЫМ ИСПОЛЬЗОВАНИЕМ.....	20
10. ЕЖЕДНЕВНОЕ ИСПОЛЬЗОВАНИЕ.....	20
11. ПОЛЕЗНЫЕ СОВЕТЫ.....	25
12. УХОД И ОЧИСТКА.....	26
13. ПОИСК И УСТРАНЕНИЕ НЕИСПРАВНОСТЕЙ.....	30
14. ТЕХНИЧЕСКИЕ ДАННЫЕ.....	32

ДЛЯ ИДЕАЛЬНЫХ РЕЗУЛЬТАТОВ

Благодарим вас за выбор данного изделия AEG. Оно будет безупречно служить вам долгие годы – ведь мы создали его, призвав на помощь инновационные технологии, которые помогают облегчить жизнь и реализуют функции, которых не найдешь в обычных приборах. Потратьте несколько минут на чтение, чтобы получить от своей покупки максимум пользы. На нашем веб-сайте вы сможете:



Найти рекомендации по использованию изделий, руководства по эксплуатации, мастер устранения неисправностей, информацию о техническом обслуживании:

www.aeg.com/webselfservice



Зарегистрировать свое изделие для улучшения обслуживания:

www.registeraeg.com



Приобрести дополнительные принадлежности, расходные материалы и фирменные запасные части для своего прибора:

www.aeg.com/shop

ПОДДЕРЖКА ПОТРЕБИТЕЛЕЙ И СЕРВИСНОЕ ОБСЛУЖИВАНИЕ

Мы рекомендуем использовать оригинальные запчасти. При обращении в сервис-центр следует иметь под рукой следующую информацию: модель, продуктовый номер (PNC), серийный номер. Данная информация находится на табличке с техническими данными.

 Внимание / Важные сведения по технике безопасности.

 Общая информация и рекомендации

 Информация по охране окружающей среды

Право на изменения сохраняется.

1. ⚠ СВЕДЕНИЯ ПО ТЕХНИКЕ БЕЗОПАСНОСТИ

Перед установкой и эксплуатацией прибора внимательно ознакомьтесь с приложенным руководством. Производитель не несет ответственности за какие-либо травмы или ущерб, возникший вследствие неправильной установки или эксплуатации. Всегда храните данное руководство под рукой в надежном месте для последующего использования.

1.1 Безопасность детей и лиц с ограниченными возможностями

- Данный прибор может эксплуатироваться детьми, если их возраст превышает 8 лет, и лицами с ограниченными физическими, сенсорными или умственными способностями и с недостаточным опытом или знаниями только при условии нахождения под присмотром лица, отвечающего за их безопасность, или после получения соответствующих инструкций, позволяющих им безопасно эксплуатировать электроприбор и дающих им представление об опасности, сопряженной с его эксплуатацией.
- Детям в возрасте от 3 до 8 лет, а также лицам с ярко выраженными и комплексными нарушениями здоровья запрещается находиться рядом с прибором, если только за ними не обеспечивается постоянный надзор.
- Детям младше 3 лет запрещается находиться рядом с прибором, если только за ними не обеспечивается постоянный надзор взрослых.
- Не позволяйте детям играть с прибором.
- Храните все упаковочные материалы вне досягаемости детей и утилизируйте материалы надлежащим образом.
- Храните моющие средства вне досягаемости детей.

- Не подпускайте детей и домашних животных к прибору, когда его дверца открыта.
- Очистка и доступное пользователю техническое обслуживание прибора не должно производиться детьми без присмотра.

1.2 Общие правила техники безопасности

- Не вносите изменения в параметры данного прибора.
- Не превышайте максимально допустимую загрузку в 7 кг (см. Главу «Таблица программ»).
- Рабочее давление воды в точке ее поступления из водопроводной сети должно находиться в пределах 0,5 бар (0,05 МПа) и 8 бар (0,8 МПа).
- Вентиляционное отверстие в днище не должно перекрываться ковровым покрытием, ковриком, подставкой или любым иным напольным покрытием.
- При подключении прибора к водопроводу должны использоваться новые поставляемые с ним комплекты шлангов или другие новые комплекты шлангов, поставленные авторизованным сервисным центром.
- Использовать старые комплекты шлангов нельзя.
- В случае повреждения кабеля электропитания во избежание поражения электрическим током он должен быть заменен изготовителем, авторизованным сервисным центром или специалистом с аналогичной квалификацией.
- Перед выполнением любых операций по чистке и уходу выключите прибор и извлеките вилку сетевого шнура из розетки.
- Не используйте для чистки прибора водоразбрызгиватели высокого давления или пар.
- Протрите прибор влажной тряпкой. Используйте только нейтральные моющие средства. Не используйте абразивные средства, абразивные губки, растворители или металлические предметы.

2. УКАЗАНИЯ ПО БЕЗОПАСНОСТИ

2.1 Установка



Установку следует выполнять в соответствии с действующими местными нормами.

- Удалите всю упаковку и вывинтите транспортировочные болты.
- Сохраните транспортировочные болты в надежном месте. Если в будущем прибор понадобится перевезти на другое место, их следует установить на место, чтобы заблокировать барабан во избежание внутренних повреждений прибора.
- Никогда не забывайте о мерах предосторожности при его перемещении: прибор имеет большой вес. Всегда используйте защитные перчатки и закрытую обувь.
- Не устанавливайте и не подключайте прибор, имеющий повреждения.
- Следуйте приложенным к прибору инструкциям по его установке.
- Не устанавливайте и не эксплуатируйте прибор в помещениях, где температура может упасть ниже 0°C или там, где он может оказаться под действием атмосферных условий.
- Пол на месте установки прибора должен быть ровным, прочным, чистым и не бояться нагрева.
- Убедитесь, что между днищем прибора и полом имеется достаточная вентиляция.
- Не устанавливайте прибор непосредственно над сливным отверстием в полу.
- Для обеспечения необходимого пространства между прибором и напольным покрытием отрегулируйте высоту ножек прибора.
- Не устанавливайте прибор там, где его крышку будет невозможно полностью открыть.
- Не помещайте под прибор контейнер для сбора воды на случай возможной ее протечки.

Чтобы узнать, какие аксессуары можно использовать с вашим прибором, обратитесь в авторизованный сервисный центр.

2.2 Подключение к электросети

- Прибор должен быть заземлен.
- Включайте прибор только в установленную надлежащим образом электророзетку с защитным контактом.
- Убедитесь, что параметры, указанные на табличке с техническими данными, соответствуют характеристикам электросети.
- Не используйте тройники и удлинители.
- Позаботьтесь о том, чтобы не повредить вилку и сетевой кабель. В случае необходимости замены сетевого шнура она должна быть выполнена нашим авторизованным сервисным центром.
- Вставляйте вилку сетевого кабеля в розетку только по окончании установки прибора. Убедитесь, что после установки прибора к вилке электропитания имеется свободный доступ.
- Не беритесь за кабель электропитания или за его вилку мокрыми руками.
- Для отключения прибора от электросети не тяните за кабель электропитания. Всегда беритесь за саму вилку.
- Данный прибор соответствует директивам Е.Е.С.

2.3 Подключение к водопроводу

- Не повреждайте шланги для воды.
- Перед подключением к новым или давно не использовавшимся трубам, а также в случае, если производились ремонтные работы или устанавливались новые устройства (счетчики воды и т.д.) дайте воде стечь, пока она не станет прозрачной и чистой.

- В ходе и по окончании первого использования прибора убедитесь в отсутствии видимых утечек воды.
- Если длины шланга не хватает, не используйте удлинитель шланга. Обратитесь в сервисный центр для замены наливного шланга.
- Запрещается удлинять сливной шланг более чем до 400 см. Для замены сливного шланга и его удлинения обратитесь в сервисный центр.

2.4 Эксплуатация



ВНИМАНИЕ!

Существует риск травмы, поражения электрическим током, пожара, получения ожогов или повреждения прибора.

- Данный прибор предназначен только для бытового применения.
- Следуйте правилам по безопасному обращению, приведенным на упаковке моющего средства.
- Не помещайте на прибор, рядом с ним или внутрь него легковоспламеняющиеся вещества или изделия, пропитанные легковоспламеняющимися веществами.
- Удостоверьтесь, что из белья извлечены все металлические предметы.
- Не стирайте вещи, сильно загрязненные маслом, жиром или

другими веществами, содержащими жиры. Это может привести к повреждению резиновых деталей стиральной машины. Перед загрузкой таких изделий в стиральную машину необходимо произвести их предварительную стирку вручную.

2.5 Сервис

- Для ремонта прибора обратитесь в авторизованный сервисный центр.
- Применяйте только оригинальные запасные части.

2.6 Утилизация



ВНИМАНИЕ!

Существует опасность травмы или удушья.

- Отключите прибор от электросети и водопроводной сети.
- Обрежьте кабель электропитания как можно ближе к прибору и утилизируйте его.
- Удалите защелку дверцы, чтобы дети или домашние животные не оказались заблокированными в барабане.
- Утилизируйте прибор в соответствии с местными требованиями к утилизации отработанного электрического и электронного оборудования (WEEE).

3. ОПИСАНИЕ ИЗДЕЛИЯ

3.1 Особые функции

Ваша новая стиральная машина отвечает всем современным требованиям, предъявляемым к эффективной и бережной стирке белья при низком расходе воды, энергии и моющих средств.

- Система **ProSense** автоматически корректирует продолжительность программы соответственно загрузке барабана для достижения идеальных результатов стирки за минимально возможное время.

- Пар предоставляет быструю и удобную возможность освежить одежду. Бережные программы обработки паром устраняют неприятные запахи и уменьшают складки в сухой одежде, после чего ей требуется минимум глажки. **Защита от сминания Опция** завершает каждый цикл бережной обработкой паром, которая снимает напряжение внутри волокон и уменьшает образование складок на одежде. Гладить будет легче!

- Благодаря **Софт Плюс опции** кондиционер для белья равномерно распределяется по всему белью и глубоко проникает в

волокна ткани, обеспечивая идеальную мягкость.

3.2 Обзор прибора

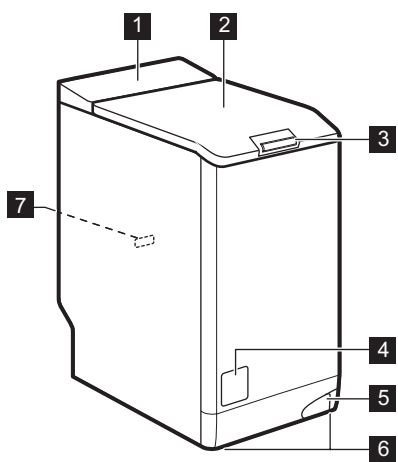

- 1** Панель управления
- 2** Крышка
- 3** Нажимная ручка крышки
- 4** Фильтр сливного насоса
- 5** Рукоятка для перемещения прибора
- 6** Ножки для выравнивания прибора
- 7** Табличка с техническими данными

4. ПАНЕЛЬ УПРАВЛЕНИЯ

4.1 Описание панели управления

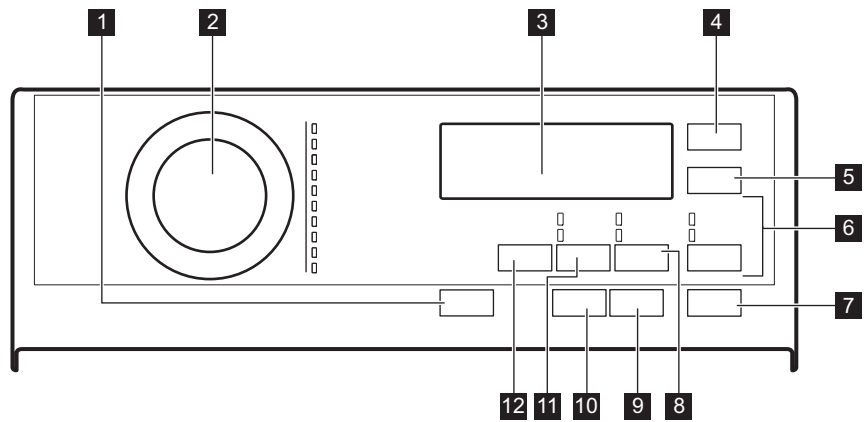







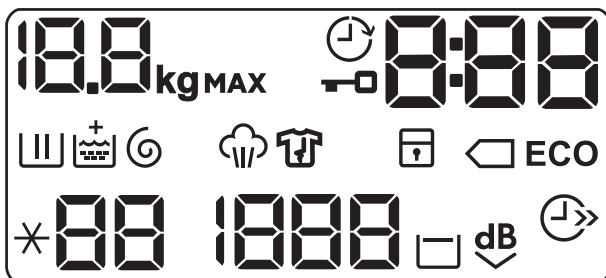

- 1** Вкл/Выкл кнопка
- 2** Селектор программ
- 3** Дисплей
- 4** Эко Сенсор 
- 5** Экономия времени Сенсор
- 6** Полоскание Сенсор
 - Доп. полоскание Опция
- 8**
- 9**
- 10**
- 11**
- 12**

- Кнопка пропуска этапа стирки - Только полоскание
- 7** Старт/Пауза Сенсор
- 8** Пятна/Предв. стирка Сенсор
 - Пятна Опция
 - Предв. стирка Опция
- 9** Отсрочка старта Сенсор
- 10** Защита от сминания Сенсор
- 11** Отжим Сенсор
 - Пропуск этапов - Только слив
 - Пропуск этапов - Только отжим
- 12** Температура Сенсор

4.2 Дисплей





MAX	Индикатор максимальной загрузки белья. Во время оценки длительности программы мигает значок kg (см. параграф «Определение загрузки PROSENSE»).
	Индикатор отсрочки пуска.
	Индикатор блокировки дверцы.
0:00	Цифровой индикатор может отображать: <ul style="list-style-type: none"> • Продолжительность программы (напр., 2:40) • Время отсрочки (напр., 30' или 2h). • Окончание цикла (). • Код неисправности (напр., E20).
	Индикаторы экономии электроэнергии. Индикатор высвечивается при выборе программы для хлопка 40°C или 60°C.
	Индикатор этапа стирки: мигает во время выполнения этапов предварительной и основной стирки.
	Индикатор этапа полоскания: мигает во время выполнения этапа полоскания.
	Индикатор + загорается при включении опции Софт Плюс.

	Индикатор этапов отжима и слива. Данный индикатор мигает во время выполнения этапов отжима и слива.
	Индикатор этапа обработки паром.
	Индикатор этапа «антисминание».
	Индикатор защиты от детей.
	Индикатор экономии времени.
	Индикация температуры. Индикатор * - - включается при выборе стирки в холодной воде.
	Индикатор скорости отжима.
	Индикатор остановки с водой в баке.
	Индикатор очень тихого режима.





5. ТАБЛИЦА ПРОГРАММ

Программы стирки

Программа	Температура по умолчанию Диапазон температур	Максимальная скорость отжима Диапазон скорости отжима	Максимальная загрузка	Описание программы
Хлопок	40°C 95°C – Стирка в холодной воде	1200 об/мин 1200-400 об/мин	7 кг	Белый и цветной хлопок сильно и средне-загрязненное хлопчатобумажное белье. Энергосберегающая программа для хлопка. Данная программа при 60°C, загрузке 7 кг и с опцией Эко является эталонной программой для расчета данных, указанных на табличке энергопотребления в соответствии со стандартом EU 95/12/EC. Измерения выполняются в соответствии с нормативом EN 60456/2005.
Синтетика	40°C 60°C – Стирка в холодной воде	1200 об/мин 1200 - 400 об/мин	3 кг	Изделия из синтетических или смесовых тканей. Обычная загрязненность.

Программа	Температура по умолчанию Диапазон температур	Максимальная скорость отжима Диапазон скорости отжима	Максимальная загрузка	Описание программы
Тонкие ткани	40°C 40°C – Стирка в холодной воде	1200 об/мин 1200 - 400 об/мин	2,5 кг	Деликатные ткани, например, из акрила, вискозы, полиэстера и смесовых тканей, требующих более мягкой стирки. Обычная загрязненность.
 Шерсть/Шелк	40°C 40°C – Стирка в холодной воде	1200 об/мин 1200 - 400 об/мин	1,5 кг	Для шерстяных изделий, пригодных для машинной стирки, а также для шерстяных изделий, подлежащих ручной стирке, и изделий из других тканей, имеющих на этикетке символ «Ручная стирка». 1).
 Пар	-	-	1 кг	<p>Паровая программа для изделий из хлопка и синтетики. Пар может использоваться для сухих изделий²⁾, выстиранное или однократно ношенное белье. Данная программа борется со складками и неприятным запахом³⁾ и снимает напряжение внутри волокон. По завершении программы быстро извлекайте белье из барабана. После выполнения программы обработки паром глажка не требует никакого труда. Не используйте какие бы то ни было средства для стирки. При необходимости удалите загрязнения с помощью стирки или локального выведения пятен. При работе программ с использованием пара гигиенической обработки вещей не происходит. Не используйте паровую программу со следующими типами белья:</p> <ul style="list-style-type: none"> • Вещи, непригодные для барабанной сушки. • Все вещи с пластиковой, металлической, деревянной или аналогичной фурнитурой.





Программа	Температура по умолчанию Диапазон температур	Максимальная скорость отжима Диапазон скорости отжима	Максимальная загрузка	Описание программы
Антиаллергенная	60°C	1200 об/мин 1200 - 400 об/мин	7 кг	Изделия из белого хлопка. Данная программа удаляет микроорганизмы, в течение нескольких минут поддерживая температуру свыше 60°C. Это помогает избавиться от микробов, бактерий, микроорганизмов и нежелательных частиц. Дополнительный этап полоскания обеспечивает надлежащее удаление остатков моющего средства и пыльцы/компонентов, способных вызвать аллергию. Это делает стирку более эффективной.
20 мин - 3 кг	30°C 40°C - 30°C	1200 об/мин 1200 - 400 об/мин	3 кг	Изделия из хлопка и синтетики, слабозагрязненное или однократно ношенное белье.





Программа	Температура по умолчанию Диапазон температур	Максимальная скорость отжима Диапазон скорости отжима	Максимальная загрузка	Описание программы
 Верхняя одежда	30°C 40°C – Стирка в холодной воде	1200 об/мин 1200 - 400 об/мин	2,5 кг ⁴⁾ 1 кг ⁵⁾	<p> Не используйте кондиционер для белья и убедитесь, что в дозаторе моющего средства отсутствуют остатки кондиционера для белья.</p> <p>Уличная одежда, технодежда, спортивная одежда, ткани с начесом, водонепроницаемые и дышащие куртки, штормовки со съемным флисовым или внутренним теплоизолирующим слоем.Рекомендованная загрузка белья составляет 2,5 кг. Данная программа также может использоваться для восстановления водоотталкивающих свойств; она специально предназначена для ухода за одеждой с водоотталкивающим покрытием. Для запуска цикла восстановления водоотталкивающих свойств действуйте следующим образом:</p> <ul style="list-style-type: none"> • Залейте моющее средство в отделение . • Залейте специальное средство для восстановления водоотталкивающих свойств ткани в отделение для кондиционера для белья . • Уменьшите количество загружаемого белья до 1 кг. <p>Для еще большего повышения эффективности процедуры восстановления водоотталкивающих свойств загрузите белье в сушильный барабан и выберите программу сушки Верхняя одежда (если она имеется, и если в этикетке с информацией по уходу за изделием допускается барабанная сушка).</p>

Программа	Температура по умолчанию Диапазон температур	Максимальная скорость отжима Диапазон скорости отжима	Максимальная загрузка	Описание программы
Одеяла	40°C 60°C – Стирка в холодной воде	800 об/мин 800 - 400 об/мин	2 кг	Одно одеяло из синтетики, стеганая одежда, одеяла, пуховые куртки и аналогичные изделия.
Джинсы	40°C 60°C – Стирка в холодной воде	1200 об/мин 1200 - 400 об/мин	3 кг	Изделия из джинсовой и трикотажной ткани. Обычная загрязненность. Программа выполняет предназначенный для джинсовой ткани щадящий цикл полоскания, который не приводит к потере сочности цветов и удаляет с волокон остатки стирального порошка.

- 1) В ходе этого цикла барабан медленно вращается, обеспечивая щадящую стирку. Может показаться, что барабан не вращается или вращается ненадлежащим образом, но для данной программы такое поведение является нормальным.
- 2) При выборе программы «Пар» для обработки сухого белья по окончании цикла белье может быть влажным. Повесьте белье сушиться на веревку примерно на 10 минут.
- 3) Программы обработки паром не удаляет особенно интенсивный неприятный запах.
- 4) Программа стирки.
- 5) Программа стирки и этап придания водозащитных свойств.

Совместимость программных опций

	Хлопок	Синтетика	Тонкие ткани	Шерсть/Шелк 	Пар 	Антиаллергенная	20 мин - 3 кг	Верхняя одежда 	Одеяла	Джинсы
Отжим	■	■	■	■	■	■	■	■	■	■
Остановка с водой в баке 	■	■	■	■	■	■	■	■	■	■
Тихо  dB	■	■	■							

	Хлопок	Синтетика	Тонкие ткани	Шерсть/Шелк 	Пар 	Антиаллергенная	20 мин - 3 кг	Верхняя одежда 	Одеяла	Джинсы
Только слив	■	■	■	■		■	■	■	■	■
Только отжим	■	■	■	■		■	■	■	■	■
Пятна ¹⁾	■	■	■			■				■
Предв. стирка	■	■	■			■				■
Доп. полоскание	■	■	■			■		■		■
Только полоскание	■	■	■	■		■	■	■	■	■
Эко ²⁾ 	■	■	■						■	■
Экономия времени ³⁾	■	■	■		■					■
Отсрочка старта	■	■	■	■	■	■	■	■	■	■
Защита от смина- ния ¹⁾	■	■				■				■
Софт Плюс	■	■	■			■			■	■

1) Данная опция недоступна при температуре стирки ниже 40°C.

2) Данная опция недоступна при температуре ниже 30°C.

3) При уменьшении продолжительности цикла до минимума рекомендуется уменьшить размер загрузки. Полная загрузка прибора возможна, однако качество стирки при этом будет не столь удовлетворительным.

5.1 Woolmark Apparel Care - Зеленый



Компания Woolmark Company одобрила применение используемой в данной машине программы стирки шерстяных изделий с этикеткой «ручная стирка» при условии выполнения стирки в соответствии с указаниями производителя данной стиральной машины. Следуйте указаниям по сушке изделия, приведенным на его этикетке, а также другим инструкциям по уходу за бельем. M1734

Символ Вулмарк (Woolmark) является сертификационным знаком во многих странах.

6. ПОКАЗАТЕЛИ ПОТРЕБЛЕНИЯ



Заявленные значения получены в лабораторных условиях в соответствии со стандартами. Они могут меняться в зависимости от количества и типа белья и окружающей температуры. Давление и температура поступающей воды и напряжение в сети также могут влиять на продолжительность программы стирки.



В ходе повышения качества продукции технические данные могут быть изменены без предварительного уведомления.



Во время программы стирки функция Prosense может менять продолжительность стирки и показатели потребления. Подробнее см. Параграф «Функция Prosense» Главы «Ежедневное использование».

Программы	Загрузка (кг)	Потребление электроэнергии (кВт·ч)	Потребление воды (в литрах)	Приблизительная продолжительность программы (в минутах)
Хлопок 60°C	7	1,25	80	210
Энергосберегающая программа для хлопка 60°C ¹⁾	7	0,98	46	247
Хлопок 40°C	7	1,10	80	210
Синтетика 40°C	3	0,70	60	140
Тонкие ткани 40°C	2,5	0,45	46	110

Программы	Загрузка (кг)	Потребление электроэнергии (кВт·ч)	Потребление воды (в литрах)	Приблизительная продолжительность программы (в минутах)
Шерсть/Шелк 30°C	1,5	0,33	44	55

1) «Энергосберегающая программа для хлопка» при 60°C, загрузке 7 кг и опции Эко является эталонной программой для расчета данных, указанных на табличке энергопотребления в соответствии со стандартом EU 95/12/ЕС. Измерения выполняются в соответствии с нормативом EN 60456/2005.

В отключенном состоянии (Вт)	0.30
При оставлении во включенном состоянии (Вт)	0.30
Информация, приведенная в таблице выше, соответствует требованиям постановления комиссии ЕС 1015/2010 о введении в действие директивы 2009/125/ЕС.	

7. РЕЖИМЫ

7.1 Введение



Не все опции/функции доступны для всех программ стирки. Проверить совместимость опций/функций и программ стирки можно в Главе «Таблица программ». В случае, если выбор одной из опций/функций исключает использование другой, прибор не позволит одновременно выбрать несовместимые опции/функции. Экран и сенсоры всегда должны быть чистыми и сухими.

7.2 Вкл/Выкл

Нажмите и удерживайте данную кнопку в течение нескольких секунд, чтобы включить или выключить прибор. При включении и выключении прибора будут выданы два различных звуковых сигнала.

Поскольку функция автоотключения автоматически выключает прибор для

экономии электроэнергии, в ряде случаев вам может потребоваться снова включить прибор.

Подробнее см. Параграф «Автоотключение» Главы «Ежедневное использование».

7.3 Эко

Выбирайте данную опцию для слабо- или среднезагрязненных вещей, стираемых при температуре 30 и более градусов.

Прибор понижает температуру стирки и удлиняет время стирки для достижения хорошей эффективности стирки путем экономии электроэнергии. На дисплее отображается индикатор **ECO**.

7.4 Экономия времени

С помощью этой опции можно уменьшить продолжительность программы.

- В случае средней загрязненности белья будет разумным ускорить программу стирки. Коснитесь данной кнопки **один раз** для

уменьшения продолжительности программы.

- В случае уменьшенной загрузки коснитесь данной кнопки **дважды** для выбора очень быстрой программы.

На дисплее отображается индикатор



Эту опцию также можно использовать для уменьшения продолжительности программы Пар.

7.5 Температура

При выборе программы стирки прибор автоматически предлагает температуру по умолчанию.

Используйте эту опцию для изменения температуры по умолчанию.

Индикатор *-- = выводится температура холодной воды (прибор не нагревает воду).

7.6 Отжим

При выборе программы прибор автоматически выбирает максимальную допустимую скорость отжима. На дисплее отображается только набор скоростей отжима, доступных для выбранной пользователем программы.

Многократным касанием данной кнопки можно:

- **Повысить скорость отжима.**
- **Включение опции «Остановка с водой в баке».**
После последнего полоскания вода не сливается для предотвращения образования складок на белье. Программа стирки завершается с водой в барабане; этап заключительного отжима не производится.
На дисплее отображается индикатор .
Крышка остается заблокированной. Барабан регулярно совершает вращения для предотвращения образования складок. Чтобы

разблокировать крышку, необходимо слить воду. Коснитесь кнопки Старт/Пауза: прибор выполнит отжим и слив воды.

- **Включение опции «Очень тихая».** Все этапы отжима (промежуточный и заключительный) отменяются, и программа завершается, когда в баке есть вода. Это помогает уменьшить образование складок. Поскольку программа отличается низкой шумностью, ее удобно использовать в ночное время, когда стоимость электроэнергии ниже. В некоторых программах при полосканиях используется большее количество воды.
На дисплее отображается индикатор .
Крышка остается заблокированной. Барабан регулярно совершает вращения для предотвращения образования складок. Чтобы разблокировать крышку, необходимо слить воду. Коснитесь кнопки Старт/Пауза: прибор выполнит только этап слива.



Прибор автоматически произведет слив воды приблизительно через 18 часов.

- **Включите опцию Только слив (пропуск этапов стирки, полоскания и отжима) .**
Прибор выполняет только этап слива воды для выбранной программы стирки. На дисплее отображаются индикаторы — — (холодная вода), — — — (без отжима), а также индикатор .
- **Включите опцию Только отжим (пропуск этапов стирки и полоскания) .**
Прибор выполняет только этап отжима для выбранной программы стирки. На дисплее отображаются индикатор — — (холодная вода),

индикатор этапа, а также скорость отжима.

-  При необходимости понижения скорости отжима выберите программу с более низкой скоростью отжима по умолчанию.

7.7 Пятна/Предв. стирка

Многократным нажатием кнопки включите одну из двух опций.

- Пятна**
 Выберите данную опцию для добавления к программе этапа выведения пятен, чтобы обработать пятновыводителем сильно загрязненное белье или белье с пятнами.
 Налейте пятновыводитель в отделение . Пятновыводитель будет добавлен на соответствующем этапе программы стирки.

-  Данная опция может увеличить длительность работы программы недоступна при температуре ниже 40°C.

- Предв. стирка**
 Опция используется для добавления перед этапом стирки этапа предварительной стирки при 30°C.
 Рекомендуется выбирать данную опцию для сильно загрязненного белья, особенно если на нем имеется песок, пыль, грязь или другие твердые частицы.

-  Данная опция может увеличить продолжительность стирки.

Над сенсорной клавишей при этом горит соответствующий индикатор.

7.8 Полоскание

Данная кнопка позволяет выбрать одну из следующих опций:

- Опция Доп. полоскание

Эта опция добавляет в выбранную программу стирки несколько полосканий.

Используйте данную опцию в случае аллергии на остатки средства для стирки или если вода в вашем регионе отличается мягкостью.

-  Данная опция увеличивает продолжительность стирки.

- Кнопка пропуска этапа стирки – опция Только полоскание
 Прибор выполняет только следующие этапы выбранной программы: полоскание, отжим и слив.

Над сенсорной кнопкой при этом горит соответствующий индикатор.

7.9 Защита от сминания



Данная опция добавляет этап обработки паром, за которым по окончании программы стирки следует короткий этап «антисминание».

Этап обработки паром уменьшает складки на ткани и облегчает глажку.

Во время выполнения этапа обработки паром на дисплее мигает индикатор



-  Данная опция может увеличить продолжительность стирки.

После остановки программы на дисплее отображается ноль , индикатор  горит, не мигая, а индикатор  начинает мигать. Барабан производит плавные движения примерно в течение 30 минут, чтобы сохранить результаты, достигнутые при обработке паром. Касание любой кнопки прерывает вращения, предотвращающие образование складок, а крышка разблокируется.

-  Загрузка малого количества белья способствует достижению более высоких результатов.

7.10 Отсрочка старта

С помощью этой опции можно отложить запуск программы на более удобное время.

Многократным касанием кнопки установите требуемую отсрочку. Время увеличивается шагами по 30

минут до 90 минут, а далее от 2 часов до 20 часов.

После касания кнопки Старт/Пауза на дисплее отображается индикатор  и выбранное значение отсрочки, а прибор приступает к обратному отсчету.

7.11 Старт/Пауза

Для запуска, постановки прибора на паузу или прерывания выполняющейся программы коснитесь кнопки Старт/Пауза.

8. ПАРАМЕТРЫ

8.1 Звуковая сигнализация

Для выключения звуковой сигнализации по окончании программы одновременно коснитесь кнопок Отсрочка старта и Пятна/Предв. стирка и удерживайте их в течение 6 секунд.

-  В случае неисправности прибора выдаются звуковые сигналы.

8.2 Защита детей

С помощью этой опции можно заблокировать панель управления от детей.

- Чтобы **включить/выключить** эту опцию, одновременно нажмите и удерживайте кнопки Отжим и Пятна/Предв. стирка до тех пор, пока на дисплее не **загорится/погаснет** индикатор .

Можно включить эту опцию:



- До касания кнопки Старт/Пауза: все кнопки (кроме кнопки Вкл/Выкл) и селектор программ будут отключены.
- До касания кнопки Старт/Пауза: прибор будет нельзя запустить. Настройки этой опции будут сохранены в памяти прибора после его выключения.

8.3 Софт Плюс

Используйте опцию Софт Плюс для оптимизации распределения кондиционера для белья и достижения большей мягкости белья.

Рекомендуется использовать кондиционер для белья.

-  Данная опция несколько увеличивает продолжительность стирки.

Чтобы **включить/выключить** эту опцию, одновременно нажмите и удерживайте кнопки Температура и Отжим до тех пор, пока не **загорится/погаснет** индикатор  над индикатором .

8.4 Постоянное дополнительное полоскание

С помощью этой опции можно включить постоянное дополнительное полоскание при установке новой программы.

- Чтобы **включить/выключить** эту опцию, одновременно нажмите и удерживайте кнопки Пятна/Предв. стирка и Полоскание до тех пор, пока не **загорится/отключится** индикатор кнопки Доп. полоскание.

9. ПЕРЕД ПЕРВЫМ ИСПОЛЬЗОВАНИЕМ

1. Вставьте вилку сетевого кабеля в розетку.
2. Откройте вентиль подачи воды.
3. Поместите небольшое количество мощного средства в отсек для этапа стирки.
4. Не загружая в прибор одежды, выберите и запустите программу

для стирки изделий из хлопка на максимальной температуре. Эта процедура удалит из барабана и бака какие бы то ни было загрязнения.

10. ЕЖЕДНЕВНОЕ ИСПОЛЬЗОВАНИЕ



ВНИМАНИЕ!

См. Главы, содержащие Сведения по технике безопасности.

10.1 Включение прибора

1. Вставьте вилку сетевого кабеля в розетку.
 2. Откройте вентиль подачи воды.
 3. Включите прибор нажатием на кнопку Вкл/Выкл.
- Прозвучит короткий звуковой сигнал.

10.2 Загрузка белья

1. Откройте крышку прибора.
2. Нажмите на кнопку **A**. Автоматически откроется барабан.
3. Поместите белье в барабан по одной вещи за раз.
4. Перед загрузкой встряхните каждое загружаемое изделие. Не превышайте норму загрузки при укладке белья в барабан.
5. Закройте барабан и крышку.

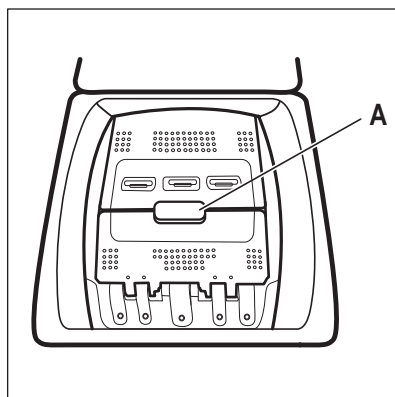

ПРЕДУПРЕЖДЕНИЕ





Перед тем, как закрыть крышку прибора, убедитесь, что барабан закрыт как следует.

10.3 Отделения дозатора мощных средств. Добавление средства для стирки и добавок

1. Отмерьте требуемое количество средства для стирки и кондиционера для ткани.
2. Поместите в соответствующие отделения моющее средство и кондиционер для белья.



Всегда следуйте инструкциям, приведенным на упаковке средств для стирки.

	<p> Отсек средства для стирки, используемого на этапе предварительной стирки. Отметки «МАКС» указывают на максимально допустимые уровни средства для стирки (порошкового или жидкого). При выборе программы с удалением пятен добавьте моющее средство (порошковое или жидкое).</p>
<p> Отделение для жидких добавок (кондиционера для тканей, средства для подкрахмаливания). Отметка M указывает на максимальный уровень жидких добавок.</p>	<p> Отсек средства для стирки, используемого на этапе стирки. Отметки «МАКС» указывают на максимально допустимые уровни средства для стирки (порошкового или жидкого).</p>
<p> Заслонка для порошкового или жидкого средства для стирки.</p>	

10.4 Жидкое или порошковое средство для стирки.

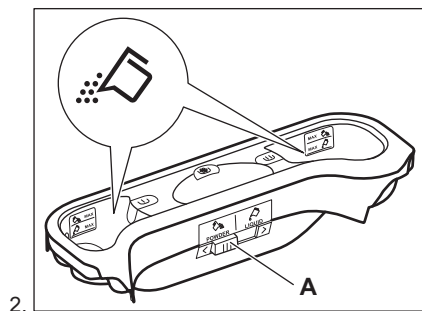
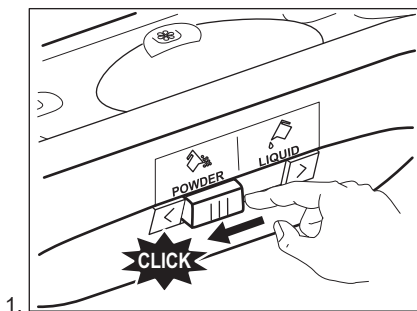

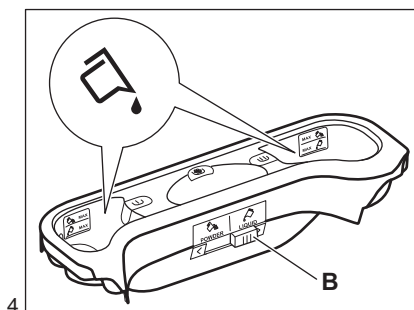
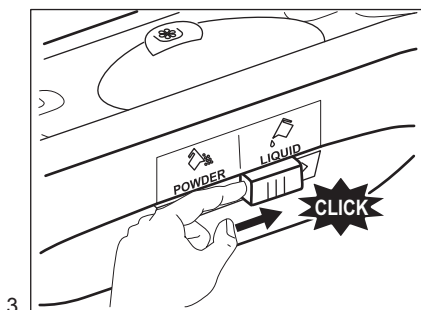

3. Положение **A** для стирального порошка (заводская настройка).
4. Положение **B** для жидкого средства для стирки.



При использовании жидкого средства для стирки:

- Не используйте гелеобразные или густые жидкие средства для стирки.
- Не превышайте максимальный уровень жидкого средства для стирки.

10.5 Выбор программы

1. Поверните селектор программ. При этом загорится индикатор соответствующей программы.

Красный индикатор кнопки Старт/Пауза мигает.

На дисплее отобразится температура по умолчанию, скорость отжима и пустые индикаторы доступных дополнительных функций.

2. Для изменения температуры или скорости отжима нажмите на соответствующие кнопки.
3. Выберите функции из списка доступных для данной программы функций.

10.6 Запуск программы без отсрочки пуска

Нажмите на кнопку Старт/Пауза для запуска программы.

Соответствующий индикатор перестанет мигать и загорится постоянным светом.

На дисплее мигает индикатор текущего этапа.

Начнется выполнение программы; крышка будет заблокирована. На дисплее отобразится индикатор .



В ходе набора прибором воды на короткое время может включиться сливной насос.

10.7 Вычисление времени цикла



- Примерно через 15 минут после запуска программы:
- Прибор автоматически регулирует время цикла в зависимости от типа загруженного белья для обеспечения максимального качества стирки в течение минимального периода времени.
 - На дисплее отображается новое заданное значение времени.

10.8 Запуск программы с отсрочкой пуска

1. Нажимайте на кнопку Отсрочка старта до тех пор, пока на дисплее не отобразится нужное количество часов отсрочки.

Загорится соответствующий индикатор.

2. Нажмите на кнопку Старт/Пауза. Прибор начнет выполнение обратного отсчета времени, оставшегося до пуска.

После завершения обратного отсчета произойдет автоматический запуск программы.

 Перед нажатием на кнопку Старт/Пауза, запускающей прибор, можно отменить или изменить время отсрочки пуска.

10.9 Отмена отсрочки пуска

Для отмены отсрочки пуска:

1. Нажмите на кнопку Старт/Пауза, чтобы перевести прибор в режим паузы.

Замигает соответствующий индикатор.

2. Нажимайте на кнопку Отсрочка старта, пока на дисплее не появится .

3. Вновь нажмите на кнопку Старт/Пауза для немедленного запуска программы.

10.10 Прерывание программы и изменение какого-либо режима

Допускается изменение только ограниченного ряда режимов до того, как они будут запущены.

1. Нажмите на кнопку Старт/Пауза. Замигает соответствующий индикатор.
2. Измените выбранный ранее режим
3. Снова нажмите на кнопку Старт/Пауза.

Выполнение программы будет продолжено.

10.11 Отмена выполняющейся программы

1. Для отмены программы и выключения прибора нажмите на кнопку Вкл/Выкл.
2. Для включения прибора снова нажмите на кнопку Вкл/Выкл.

Теперь можно выбрать новую программу стирки.

 Перед запуском новой программы прибор может произвести слив воды. В этом случае убедитесь, что средство для стирки все еще находится в дозаторе мощных средств; в противном случае добавьте средство для стирки.

10.12 Определение максимальной загрузки ProSense

После касания кнопки Старт/Пауза:

1. Мигает индикатор .
2. Система ProSense приступает к определению загрузки для вычисления фактической продолжительности программы.

Индикатор **kg** и точки , обозначающие время, мигают.

3. Примерно через 15 минут на дисплее отображается новая продолжительность программы: индикатор **kg** исчезает, а точки , обозначающие время, перестают мигать.

Прибор автоматически корректирует продолжительность программы сообразно загрузке для достижения идеальных результатов стирки за минимально возможное время.

Продолжительность программы может при этом увеличиться или уменьшиться.

 Определение ProSense выполняется только для полных программ стирки (т.е. если пользователь не задавал пропуск этапов).

10.13 Открывание крышки при выполнении программы



ПРЕДУПРЕЖДЕНИЕ

Если значение температуры или уровень воды в барабане слишком высок, индикация  не пропадет с дисплея, и открыть крышку будет невозможно.

Для открывания крышки выполните следующие действия:

1. Нажмите кнопку Вкл/Выкл на несколько секунд, чтобы отключить прибор.
2. Подождите несколько минут, а затем осторожно откройте крышку.
3. Закройте крышку.
4. Включите прибор и снова задайте программу.

10.14 Открывание крышки при работе функции отсрочки пуска

Во время выполнения программы крышка прибора остается заблокированной.

Чтобы открыть крышку прибора:

1. Нажмите на кнопку Старт/Пауза.



Индикатор  погаснет.

2. Откройте крышку прибора.
3. Закройте крышку и нажмите на кнопку Старт/Пауза.

Продолжится выполнение функции отсрочки пуска.

10.15 Окончание цикла

После окончания работы программы прибор автоматически останавливается. Выдается звуковой сигнал (если он включен).

Индикация блокировки крышки  пропадает с дисплея; высвечивается .

Индикатор кнопки Старт/Пауза гаснет.

1. Выключите прибор нажатием на кнопку Вкл/Выкл.

Через пять минут после окончания программы стирки функция энергопотребления автоматически выключит прибор.



При повторном включении прибора на дисплее отображается последняя выбранная программа. Для выбора новой программы стирки поверните селектор программ.

2. Выньте белье из прибора.
3. Убедитесь, что барабан пуст.
4. Оставьте дверцу приоткрытой для предотвращения образования плесени и неприятных запахов.

10.16 Слив воды после завершения цикла

Программа стирки завершена, но в барабане осталась вода.:

Барабан регулярно совершает вращения для предотвращения образования складок на белье.

Включен индикатор блокировки крышки . Крышка остается заблокированной.

Чтобы открыть крышку, необходимо слить воду.

1. При необходимости понизьте скорость отжима.
2. Нажмите на кнопку Старт/Пауза. Прибор произведет слив воды и отжим.
3. По окончании программы индикатор блокировки дверцы  погаснет, дверцу можно будет открыть.
4. Нажмите и удерживайте Вкл/Выкл в течение нескольких секунд для выключения прибора.



Прибор автоматически произведет слив воды и отжим приблизительно через 18 часов.

10.17 Режим АВТОМАТИЧЕСКИЙ переход в режим ожидания

Функция АВТОМАТИЧЕСКИЙ переход в режим ожидания автоматически выключает прибор для снижения потребления электроэнергии, если:

- Прибор не используется в течение пяти минут после нажатия на кнопку Старт/Пауза. Нажмите на кнопку Вкл/Выкл, чтобы включить прибор вновь.
- Спустя пять минут после окончания программы стирки. Нажмите на кнопку Вкл/Выкл, чтобы включить прибор вновь.

На дисплее отображается конец последней заданной программы. Для выбора новой программы стирки поверните селектор программ.



В случае выбора программы или функции, при окончании которой в баке остается вода, функция АВТОМАТИЧЕСКИЙ переход в режим ожидания **не отключает** прибор, чтобы напомнить о необходимости слива воды.

11. ПОЛЕЗНЫЕ СОВЕТЫ



ВНИМАНИЕ!

См. Главы, содержащие Сведения по технике безопасности.

11.1 Загрузка белья

- Разделите белье на: белое белье, цветное белье, синтетику, деликатное белье и изделия из шерсти.
- Следуйте инструкциям, приведенным на ярлыках вещей с информацией по уходу за ними.
- Не стирайте одновременно белое и цветное белье.
- Некоторые цветные вещи могут обесцвечиваться при первой стирке. Рекомендуется стирать их отдельно при первой стирке.
- Застегните наволочки, закройте молнии, зацепите крючки, защелкните кнопки. Завяжите ремешки.
- Выньте из карманов все их содержимое и расправьте вещи.
- Выверните многослойные изделия, изделия из шерсти и вещи с аппликациями.
- Удалите стойкие пятна специальным моющим средством.
- Перед загрузкой вещей в барабан выстирайте и предварительно

обработайте сильно загрязненные места

- Соблюдайте осторожность при обращении с занавесками. Удалите крючки или поместите занавески в мешок для стирки или наволочку.
- Не стирайте белье с необработанными краями или с разрезами. Помещайте небольшие вещи и деликатные вещи (например, бюстгалтеры с косточками, ремни, колготки и т.д.) в мешок для стирки.
- При крайне малой загрузке на этапе отжима может иметь место дисбаланс. В этом случае вручную распределите вещи в барабане и снова запустите этап отжима.

11.2 Стойкие пятна

Вода и средство для стирки могут не справиться с некоторыми пятнами.

Такие загрязнения рекомендуется обработать заранее до загрузки одежды в прибор.

В продаже имеются специализированные средства для выведения пятен. Используйте пятновыводители, подходящие к конкретному типу пятен и ткани.

11.3 Средства для стирки и добавки

- Используйте только средства для стирки и добавки, предназначенные специально для стиральных машин:
 - стиральные порошки для всех типов тканей;
 - стиральные порошки для изделий из деликатных тканей (макс. температура 40°C) и шерсти;
 - жидкие моющие средства, предпочтительные для низкотемпературных программ стирки (макс. температура 60°C) для всех типов тканей или специально предназначенные для стирки только шерстяных изделий.
- Не смешивайте разные средства для стирки.
- В целях сохранения окружающей среды не используйте средства для стирки в количествах, превышающих необходимые.
- Следуйте инструкциям, приведенным на упаковке данных средств.
- Выбирайте средства, подходящие для типа и цвета конкретной ткани, температуры программы стирки и уровня загрязненности.
- Если в приборе отсутствует дозатор средства для стирки с заслонкой, добавляйте жидкие средства для стирки при помощи дозирующего шарика (поставляемого производителем средства для стирки).

11.4 Рекомендации по экологичному использованию

- При стирке белья обычной загрязненности выбирайте программу стирки, не включающую цикл предварительной стирки.
- Всегда запускайте программу стирки при максимально допустимой загрузке белья.
- При необходимости используйте пятновыводитель и выбирайте программу с более низкой температурой стирки.
- Для того, чтобы правильно выбрать нужное количество средства для стирки, узнайте, какова жесткость воды в Вашей водопроводной сети. См. Главу «Жесткость воды».

11.5 Жесткость воды

Если вода в Вашем регионе имеет высокую или среднюю жесткость, рекомендуется использовать предназначенные для стиральных машин смягчители для воды. В регионах, где вода имеет низкую жесткость, использование смягчителя для воды не требуется.

Чтобы узнать уровень жесткости воды в Вашем регионе обратитесь местную службу контроля водоснабжения.

Используйте нужное количество смягчителя воды. Следуйте инструкциям, приведенным на упаковке данных средств.

12. УХОД И ОЧИСТКА



ВНИМАНИЕ!

См. Главы, содержащие сведения по технике безопасности.



ПРЕДУПРЕЖДЕНИЕ

Не используйте составы на основе спирта, растворителей или химических веществ.

12.1 Очистка наружных поверхностей

Для очистки прибора используйте только теплую воду с мылом. Насухо вытрите все поверхности.

12.2 Удаление накипи

Если вода в Вашем регионе имеет высокую или среднюю жесткость, рекомендуется использовать

предназначенные для стиральных машин средства для удаления накипи.

Регулярно проверяйте состояние барабана, во избежание образования накипи и частичек ржавчины.

Для удаления частиц ржавчины используйте только специальные средства для стиральных машин. Данную операцию следует производить отдельно от стирки белья.

i Всегда следуйте инструкциям, приведенным на упаковке данных средств.

12.3 Профилактическая стирка

При использовании программ стирки при низкой температуре в барабане

могут задерживаться остатки средства для стирки. Регулярно производите «профилактическую стирку». Для этого сделайте следующее:

- Выньте все белье из барабана.
- Выберите программу стирки хлопка, задав максимальную температуру и добавив небольшое количество моющего средства.

12.4 Уплотнитель крышки

Регулярно осматривайте уплотнитель. При необходимости производите его очистку при помощи лосьона на основе нашатырного спирта, не допуская образования царапин на поверхности уплотнителя.

i Всегда следуйте инструкциям, приведенным на упаковке данных средств.

12.5 Очистка дозатора моющего средства

1.

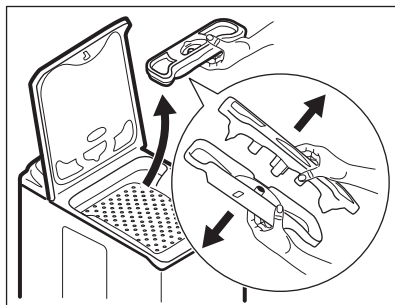

2.

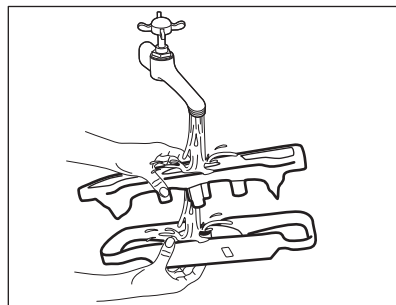

3.

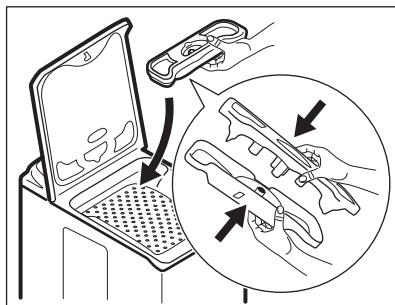

12.6 Чистка фильтра сливного насоса



Не производите очистку сливного фильтра, если в приборе находится горячая вода.

1.

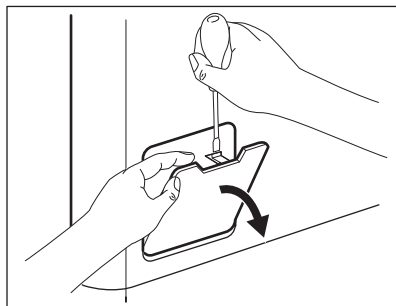

2.

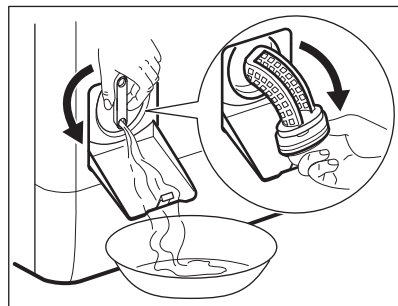

3.

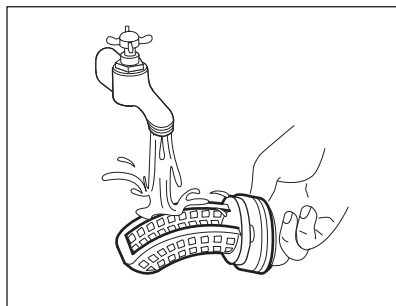

4.

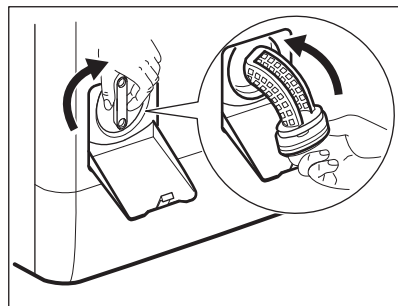

5.

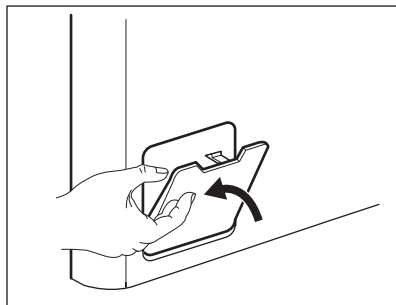

12.7 Очистка наливного шланга и фильтра клапана

1.

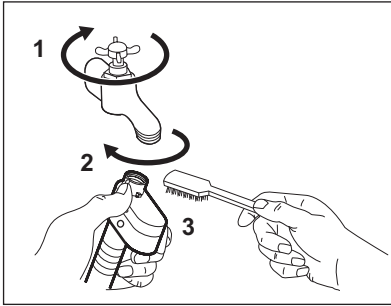

2.

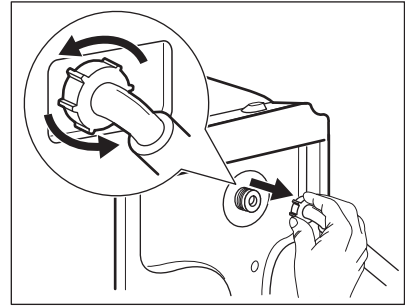

3.

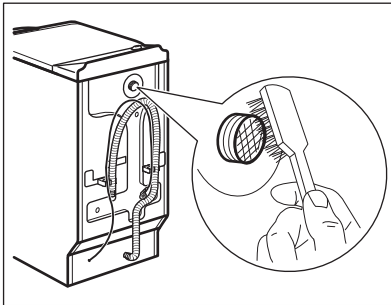

4.

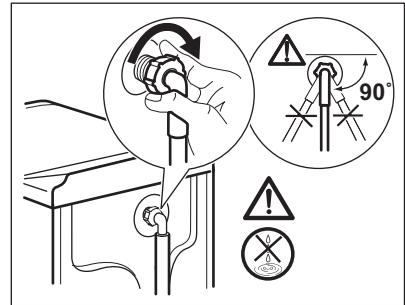

12.8 Экстренный слив

В результате неисправности прибор может быть не в состоянии произвести слив воды.

В этом случае выполните действия с (1) по (5), описанные в Главе «Очистка сливного фильтра». При необходимости очистите насос.

12.9 Меры против замерзания

Если прибор установлен в месте, где температура может опускаться ниже 0°C, удалите из наливного шланга и сливного насоса оставшуюся там воду.

1. Выньте вилку сетевого кабеля из розетки.

2. Закройте водопроводный вентиль.
3. Поместите оба конца наливного шланга в контейнер и дайте воде вытечь из шланга.
4. Слейте воду из сливного насоса. См. операции, выполняемые для экстренного слива воды.
5. После слива воды из сливного насоса подключите наливной шланг.



ВНИМАНИЕ!

Перед тем, как вновь использовать прибор, убедитесь, что температура превышает 0°C.

Производитель не несет ответственности за ущерб, вызванный воздействием низких температур.

13. ПОИСК И УСТРАНЕНИЕ НЕИСПРАВНОСТЕЙ



ВНИМАНИЕ!

См. Главы, содержащие Сведения по технике безопасности.

13.1 Введение

Прибор не запускается или останавливается во время работы.

Сначала попытайтесь найти решение проблемы (см. Таблицу). В случае повторного возникновения неисправности обратитесь в авторизованный сервисный центр.

В случае ряда проблем прибором могут выдаваться звуковые сигналы, а на дисплее - высвечиваться коды ошибок:

- **E10** - В прибор не поступает как следует вода. Снова запустите

прибор нажатием кнопки Старт/Пауза. Через 10 секунд эта дверца будет разблокирована.

- **E20** - Прибор не сливает воду.
- **E40** - Крышка прибора или барабана открыта или не закрыта как следует. Просьба проверить обе крышки!
- **EHO** - Нестабильная работа электросети. Дождитесь стабилизации электросети.
- **EFO** - Сработала система защиты от перелива. Отключите прибор и закройте кран подачи воды. Обратитесь в авторизованный сервисный центр.



ВНИМАНИЕ!

Перед выполнением проверок выключите прибор.

13.2 Возможные неисправности

Неисправность	Возможное решение
Программа не запускается.	<ul style="list-style-type: none"> • Убедитесь, что вилка сетевого шнура вставлена в розетку электропитания. • Убедитесь, что крышка прибора и дверца барабана как следует закрыты. • Убедитесь, что предохранитель на электрощите не поврежден. • Убедитесь, что кнопка Старт/Пауза была нажата. • Если задана функция «Отсрочка пуска», отмените отсрочку или дождитесь окончания обратного отсчета. • Отключите функцию «Защита от детей», если она включена.
В прибор не поступает как следует вода.	<ul style="list-style-type: none"> • Убедитесь, что водопроводный кран открыт. • Убедитесь, что давление в водопроводной сети не понижено. Для получения сведений об этом обратитесь в местную службу водоснабжения. • Убедитесь, что водопроводный кран не засорен. • Убедитесь, что наливной шланг не перекручен, не поврежден и не передавлен. • Убедитесь, что наливной шланг подключен правильно. • Убедитесь, что фильтр наливного шланга и фильтр клапана не засорены. См. Главу «Уход и очистка».

Неисправность	Возможное решение
Прибор набирает воду и тут же производит ее слив	<ul style="list-style-type: none"> • Удостоверьтесь, что сливной шланг находится в нужном положении. Возможно, шланг расположен слишком низко. См. Главу «Инструкции по установке».
Прибор не сливает воду.	<ul style="list-style-type: none"> • Убедитесь, что сливная труба не засорена. • Убедитесь, что сливной шланг не перекручен и не передавлен. • Убедитесь, что сливной фильтр не засорен. При необходимости очистите фильтр. См. Главу «Уход и очистка». • Убедитесь, что сливной шланг подключен правильно. • Выберите программу слива, если выбрана программа без использования слива. • Если использовалась опция, в результате работы которой в баке остается вода, воспользуйтесь программой «Слив».
Отжим не используется или цикл стирки длится дольше, чем обычно.	<ul style="list-style-type: none"> • Задайте программу отжима. • Убедитесь, что сливной фильтр не засорен. При необходимости очистите фильтр. См. Главу «Уход и очистка». • Распределите вещи в барабане вручную и снова запустите этап отжима. Эта проблема может быть вызвана разбалансировкой.
Вода на полу.	<ul style="list-style-type: none"> • Убедитесь, что соединения шлангов герметичны, а утечки воды отсутствуют. • Убедитесь, что наливной шланг и сливной шланги не повреждены. • Убедитесь, что используется подходящее моющее средство в необходимом количестве.
Невозможно открыть крышку прибора	<ul style="list-style-type: none"> • Убедитесь, что программа стирки завершена. • Если в камере осталась вода, выберите опцию слива или отжима. •
Прибор издает необычный шум и вибрирует.	<ul style="list-style-type: none"> • Убедитесь, что прибор как следует выровнен. См. Главу «Инструкции по установке». • Убедитесь, что упаковка и/или транспортировочные болты удалены. См. Главу «Инструкции по установке». • Добавьте в барабан еще белья. Возможно, нагрузка недостаточна велика.
В ходе выполнения программы ее продолжительность увеличивается или уменьшается.	<ul style="list-style-type: none"> • Функция ProSense может регулировать продолжительность программы согласно типу и размеру загрузки. См. Раздел «Определение загрузки ProSense» Главы «Ежедневное использование».

Неисправность	Возможное решение
Результаты стирки неудовлетворительны.	<ul style="list-style-type: none"> • Увеличьте количество моющего средства или используйте другое моющее средство. • Перед стиркой используйте специальные средства для удаления стойких пятен. • Убедитесь в правильности выбранной температуры. • Уменьшите объем загрузки.
Слишком много пены в барабане во время цикла стирки.	<ul style="list-style-type: none"> • Уменьшите количество моющего средства.
После цикла стирки в дозаторе моющих средств имеются остатки моющего средства.	<ul style="list-style-type: none"> • Убедитесь, что заслонка в нужном положении (слева при использовании порошкового средства и справа при использовании жидкого моющего средства). • Убедитесь, что вы используете дозатор моющего средства согласно указаниям, приведенным в руководстве пользователя.

После проверки включите прибор. Выполнение программы продолжится с того момента, на котором она была прервана.

Если неисправность появится снова, обратитесь в авторизованный сервисный центр. Если на дисплее отображаются другие коды ошибок. Выключите и включите прибор. В случае повторного возникновения неисправности обратитесь в авторизованный сервисный центр.

14. ТЕХНИЧЕСКИЕ ДАННЫЕ

Размеры	Ширина/Высота/Глубина/Общая глубина	400 мм/ 890 мм/ 600 мм/ 600 мм
Подключение к электросети	Напряжение Общая мощность Предохранитель Частота	230 В 2200 Вт 10 А 50 Гц
Защита от проникновения твердых частиц и влаги обеспечивается защитной крышкой. Исключения: низковольтное оборудование не имеет защиты от влаги.		IPX4
Давление в водопроводной сети	Минимум Максимум	0,5 бар (0,05 МПа) 8 бар (0,8 МПа)
Подключение воды ¹⁾		Холодная вода
Максимальная загрузка	Хлопок	7 кг
Класс энергопотребления		A+++ -10%
Скорость отжима	Максимум	1200 об/мин

¹⁾ Присоедините наливной шланг к водопроводному крану с резьбой 3/4" .

15. ОХРАНА ОКРУЖАЮЩЕЙ СРЕДЫ

Материалы с символом  следует сдавать на переработку. Положите упаковку в соответствующие контейнеры для сбора вторичного сырья. Принимая участие в переработке старого электробытового оборудования, Вы помогаете защитить окружающую среду и

здоровье человека. Не выбрасывайте вместе с бытовыми отходами бытовую

технику, помеченную символом . Доставьте изделие на местное предприятие по переработке вторичного сырья или обратитесь в свое муниципальное управление.



Класс энергетической эффективности: А

Дата производства данного изделия указана в серийном номере, где первая цифра номера соответствует последней цифре года производства, вторая и третья цифры – порядковому номеру недели. Например, серийный номер 73012345 означает, что изделие произведено на тридцатой неделе 2017 года.

Изготовитель: Electrolux Appliances AB, St. Göransgatan 143, 105 45 Stockholm, Швеция

Импортер и уполномоченная изготовителем организация:
ООО "Электрولюкс Рус", Кожевнический проезд 1, 115114, Москва, тел.: 8-800-200-3589

Изготовлено в Польше

www.aeg.com/shop



192938580-A-492017

EAC CE

AEG