

Talkabout T82/ T82 EXTREME

OWNER'S MANUAL

en-US	da-DK	de-DE	es-ES	fr-FR
it-IT	hu-HU	nl-NL	nb-NO	pl-PL
pt-PT	ru-RU	fi-FI	sv-SE	tr-TR
uk-UA				

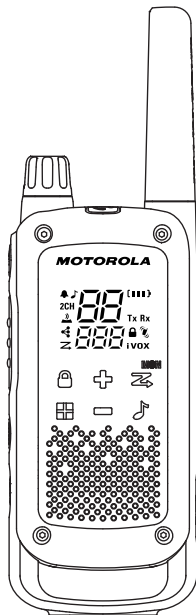

RF ENERGY EXPOSURE AND PRODUCT SAFETY GUIDE FOR PORTABLE TWO-WAY RADIOS

ATTENTION!

Before using this product, read the RF Energy Exposure and Product Safety Guide that ships with the radio which contains instructions for safe usage and RF energy awareness and control for compliance with applicable standards and regulation.

Package Contents

Package Content	T82	T82 Extreme	T82 Extreme Quad	T82 Extreme RSM
Radio	2	2	4	2
Belt clip	2	2	4	2
Lanyard	0	2	4	0
Battery	2	2	4	2
Power Supply	1	1	2	1
Headset with boom mic	0	2	4	0
RSM	0	0	0	2
Stickersheet(16pcs)	1	1	2	1
Owner's manual	1	1	1	1
Carrycase	0	1	1	1

Personalization Stickers:
16 stickers (twin pack)/32 stickers (quad pack) provided in order to personalize and keep track of radios. Use permanent marker for the blank stickers.

Frequency Chart

Ch.	Freq. (MHz)	Ch.	Freq. (MHz)	Ch.	Freq. (MHz)
1	446.00625	7	446.08125	13	446.15625
2	446.01875	8	446.09375	14	446.16875
3	446.03125	9	446.10625	15	446.18125
4	446.04375	10	446.11875	16	446.19375
5	446.05625	11	446.13125		
6	446.06875	12	446.14375		

Note: Only Channels 1 to 8 are available by default. Channels 9 to 16 need to be activated by user before they can be selected. Channels 9 to 16 should only be used in countries where these frequencies are allowed by government authorities. Channels 9 to 16 are not allowed in Russia.

Features and Specifications

- 8 PMR Channels. User expandable to 16 Channels in countries where allowed by government authorities.
- 121 Sub-Codes (38 CTCSS Codes & 83 DCS codes)
- Up to 10 km Range*
- iVOX/VOX
- Easy Pairing
- LED Flashlight
- 20 Selectable Call Tone Alerts
- Segmented LED Display
- Roger Tone
- Micro USB Connector for charging
- Battery Level Meter
- Channel Monitor
- Channel Scan
- Dual Channel Monitor
- Keypad Lock
- Auto Squelch Control
- Auto Repeat (Scrolling)
- Battery Low Alert
- Keypad Tone (On/Off)
- Silent Mode (Vibrate Alert)
- Emergency Features
- IP Rating: IPx4
- Power Source: NiMH battery Pack/3 x AA Alkaline batteries
- Battery Life: Up to 18 hours (under typical use conditions)

Note: *Range may vary depending on environmental and/or topographical conditions.

Radio Control Buttons and Display

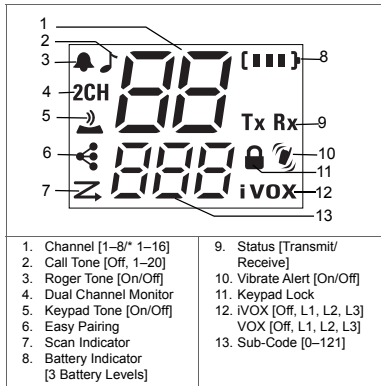
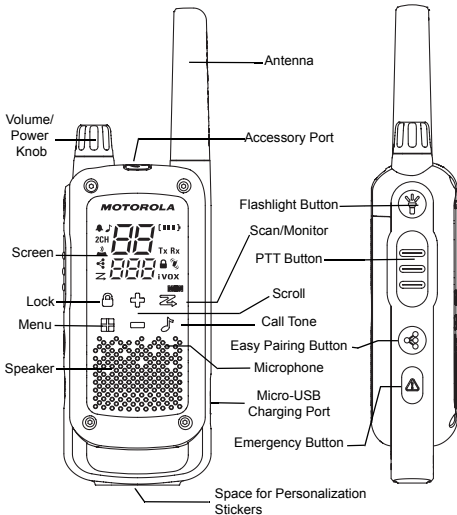

Note: The radio screen will dim 5 seconds after the last button is pressed. Radio screen will turn off after another 5 seconds for battery saving purpose, only an LED will be shown blinking.

Press any button (except Flashlight button) to resume the display.

Note: *Only Channels 1 to 8 are available by default. Channels 9 to 16 need to be activated by user before they can be selected.

Channels 9 to 16 should only be used in countries where these frequencies are allowed by government authorities. Channels 9 to 16 are not allowed in Russia.

Installing the Batteries

Each radio can either use a NiMH rechargeable battery pack or three units of AA Alkaline Battery, and beeps when the batteries are low.

1. Make sure your radio is turned OFF.
2. With the back of the radio facing you, push the latch to the left to unlock the battery door.
3. For NiMH battery pack, insert the battery pack with the ⊕ and ⊖ signs facing you. Observe polarity.
For AA Alkaline batteries, insert the batteries. Observe polarity.
4. Close the battery door and push the latch to the right to lock the battery door.

Radio Battery Meter

The number of bars (0–3) on the Radio Battery icon shown indicates the charge remaining in the battery. When the radio battery meter shows one segment left, the radio chirps periodically or after releasing the PTT button (Low Battery Alert).

Battery Capacity Maintenance

1. Charge the NiMH batteries once every three months when not in use.
2. For storage purposes, remove the battery from the radio.
3. Store the NiMH batteries in a temperature between -20 °C to 35 °C and in low humidity. Avoid damp conditions and corrosive materials.

Using the Micro-USB Charger

The micro-USB charger allows you to charge your NiMH battery pack.

1. Power off your radio before start charging.

2. Plug the micro-USB cable into the micro-USB charging port on your radio. Connect the other end of the micro-USB charger to wall power outlet.
3. An empty battery will be fully charged in 8 hours.
4. The battery meter bar will scroll when the battery is charging.

Note: It is recommended to power OFF your radio while charging.

However, if power is ON while charging, you may not be able to transmit a message if the battery is completely empty. Allow time for the battery to charge to one bar before attempting to transmit a message.

When moving between hot and cold temperatures, do not charge the NiMH battery pack until the temperature acclimates (usually about 20 minutes).

For optimal battery life, remove the radio from the charger within 16 hours. Do not store the radio while connected to the charger.

Turning your Radio On and Off

To turn your radio ON, turn the rotary knob clockwise.

To turn your radio OFF, turn the rotary knob counterclockwise.

Setting the Volume

Increase volume by turning the rotary knob clockwise.

To decrease volume, turn the rotary knob counterclockwise.

Do not hold the radio close to your ear. If the volume is set to an uncomfortable level, it could hurt your ear.

Talking and Listening

All radios in your group must be set to the same channel and Sub-Code in order to communicate.

1. Hold your radio 2–3 cm from your mouth.
2. Press and hold the PTT button while speaking. The Transmit Tx icon appears on the display.

3. Release the PTT button. You can now receive incoming calls. When you do, the Receive Rx icon appears on the display.

For maximum clarity, hold the radio 2 to 3 cm away and avoid covering the microphone while talking.

Talk Range

Your radio is designed to maximize performance and improve transmission range. Ensure the radios are at least 5 feet apart when in used.

Monitor Button

Pressing and holding  Scan/Monitor for 3 seconds to enter Monitor mode and listen for weak signals on the current channel. You can also listen to the volume level of the radio when you are not receiving. This allows you to adjust the volume, if necessary.

Push-to-Talk Time-out Timer

To prevent accidental transmissions and save battery life, the radio emits a continuous warning tone and stops transmitting if you press the PTT button for 60 seconds continuously.



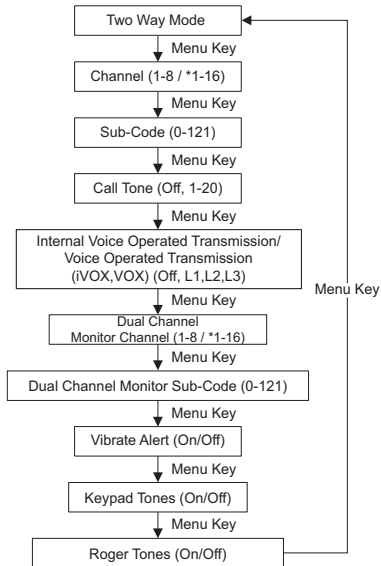

Menu Options

Note: *Only Channels 1 to 8 are available by default. Channels 9 to 16 need to be activated by user before they can be selected. Channels 9 to 16 should only be used in countries where these frequencies are allowed by government authorities. Channels 9 to 16 are not allowed in Russia.





Selecting the Channel

The channel is the frequency of the radio uses to transmit.

1. Press  Menu until the channel number starts to flash.
2. Press  or  to change the channel. Long press on these keys allows you to scroll through the channels rapidly to browse the codes.
3. Press PTT button to exit menu or  Menu to continue set up.

Note: Your radio has eight channels by default. In countries where 16 channels are allowed, you can activate Channels 9 to 16 with the following steps:





1. Press  Menu until the channel number starts to flash.
2. Press and hold down  and  simultaneously for 3 seconds until you hear a beep and "16 CH" is displayed briefly.

Note: *Only Channels 1 to 8 are available by default. Channels 9 to 16 need to be activated by user before they can be selected. Channels 9 to 16 should only be used in countries where these frequencies are allowed by government authorities. Channels 9 to 16 are not allowed in Russia.

Selecting the Sub-Code

Sub-Codes help minimize interference by blocking transmissions from unknown sources. Your radio has 121 Sub-Codes.





To set the code for a channel:

1. Press  Menu until the code starts to flash.
2. Press  or  to select the code. You can hold down the button to speed up scrolling through the codes.
3. Press the PTT button to exit menu or  Menu to continue set up.

Setting and Transmitting Call Tones

Your radio can transmit different call tones to other radios in your group so you can alert them that you want to talk. Your radio has 20 call tones for you to choose from.

To set a call tone:

1. Press  Menu until the Call Tone  icon appears. The current call tone setting will flash.
2. Press  or  to change and listen to the call tone.
3. Press the PTT button to exit menu or  Menu to continue set up.

In order to transmit your call tone to other radios, set up the same channel and Sub-Code on your radio and press  Call Tone.

Easy Pairing

The Easy Pairing feature allows a group of radio users to program all their radios to the same Channel and Sub-Code settings quickly and simultaneously. Any one radio within the group can be designated as the "Leader's radio" and have its Channel and Sub-Code settings transmitted to and copied by all the other radios in the group (Members' radios).

1. Pick any one of the radios as the "Leader's radio". On this radio, program the Channel and Sub-Code to the desired settings. (See "Selecting the Channel" and "Selecting the Sub-Code" sections in this user manual)
2. To copy the channel and Sub-Code combination to all the other "Members' radios", press and hold the  button on the Members' radios until you hear a beep. Release the button after the beep, and wait for the transmission from the Leader's radio.

Note:

- You will see the  icon blinking on the display. This confirms that the radio is in Easy Pairing mode waiting to receive the Channel

and Sub-Code settings from the Leader's radio. All Members' radios will remain in this mode for 3 minutes.

- A group with many radios should have all users take this step at the same time, so all radios can be programmed in one go.

3. On the Leader's radio, press and hold down the button until you hear a double beep.

Note:

- At the double beep, this radio's Channel and Sub-Code settings will be transmitted, which will be received and copied by all the other (Members') radios.
- The Leader's radio must make this transmission when all the Members' radios are still in the Easy Pairing mode, otherwise the transmission will not be picked up.
- On the Leader's radio, user must remember NOT to release the button on the first (single) beep, otherwise this radio will become another Member's radio. If that happens, you can press PTT to escape, and retry the steps described in #3 again.
- If the Leader's radio is set to a channel between 9 and 16, please ensure that all Members' radios have channels 9 to 16 activated.
- When a Member's radio with only 8 Channels is being Easy-Paired by a Leader's radio on Channel 9 or above, Easy-Pairing will fail, indicated by three short beeps, and "Err" is displayed briefly.



Internal Voice Operated Transmission/ Voice Operated Transmission (iVOX/VOX)

Transmission is initiated by speaking into the microphone of the radio/audio accessory instead of pushing the PTT button.

L3 = High Sensitivity for quiet environments
L2 = Medium Sensitivity for most environments
L1 = Low Sensitivity for noisy environments

1. Press  Menu until the **iVOX** icon appears on the display. When audio accessory is connected, the **VOX**

icon will be shown. The current setting (Off, L1–L3) will flash.







2. Press  or  to select the sensitivity level.
3. Press the PTT button to exit menu or  Menu to continue set up.

Note: When using iVOX/VOX, there will be a short delay.

Dual Channel Monitor

Enables you to scan the current channel and another channel alternately.



To set another channel and start Dual Channel Monitor:



1. Press  Menu until the Dual Channel Monitor **2CH** icon appears. The Dual Channel Monitor icon will flash.
2. Press  or  to select the channel then press  Menu.
3. Press  or  to select the Sub-Code.
4. Press the PTT button or wait until time out to activate Dual Channel Monitor. The screen will alternate between home channel and Dual Channel Monitor channel.
5. To end Dual Channel Monitor, press  Menu.

Note: If you set the same channel and Sub-Code as the current channel, Dual Channel Monitor does not work.

Silent Mode (Vibrate Alert)





Silent Mode (Vibrate Alert) notifies you that your radio is receiving a message. This is useful in noisy environments. The Vibrate Alert will be triggered when you received a call. It will then only be triggered again if there is no activity within 30 seconds after the previous call.

1. Press  Menu until the Vibrate Alert  icon is displayed. The current setting will flash.

2. Press  or  to change the setting to On/Off.
3. Press the PTT button to exit menu or  Menu to continue set up.





Keypad Tones

You may enable or disable the keypad tones. You will hear the key tone each time a button is pushed.

1. Press  Menu until the Keypad Tone  icon appears. The current setting On/Off will flash.
2. Press either  or  to turn On/Off.
3. Press the PTT button to confirm or  Menu to continue set up.

Roger Tone

You can set your radio to transmit a unique tone when you finish transmitting. It is like saying “Roger” or “Over” to let others know you have finished talking.

1. Press  Menu until the Roger Tone  icon appears. The current setting On/Off flashes.
2. Press  or  to turn On or Off.
3. Press the PTT button to set or  Menu to continue set up.

Emergency Alert Mode

The Emergency Alert feature can be used to signal members in your group for help. T82/T82 Extreme radios will operate in an automatic “hands-free” emergency control mode for a total of 30 seconds after activating the Emergency Alert. T82/T82 Extreme radios in your group will automatically advance the speaker volume to the maximum setting and sound a warbling alert tone for 8 seconds. The alert tone is

emitted from your own radio speaker and the receiving radios in your group. After the 8 second alert, any spoken words or incidental sounds at your end will be transmitted to the group for 22 seconds. For the 30 second duration of Emergency Alert mode, T82/T82 Extreme radio controls and buttons will be locked to maximize reception of the emergency message.

1. Press and hold the Emergency Alert button for 3 seconds.
2. Release the button and the alert tone begin to sound. There is no need to continue to hold the Emergency Alert button or use PTT for your message to be transmitted.

WARNING: The Emergency Alert feature should only be used in the event of an actual emergency. Motorola Solutions is not responsible if there is no response to the emergency alert from the receiving group.





LED Flashlight

Your radio has a built-in-LED Flashlight.

The LED Flashlight will remain on until the button is released.

Keypad Lock

To avoid accidentally changing your radio settings:

1. Press and hold  Key Lock until the Key Lock Indicator  icon displays.
2. You can turn the radio ON and OFF, adjust the volume, receive, transmit, send a call tone, send Emergency Alert, and monitor channels when in the lock mode. All other functions remain locked.
3. Press  Key Lock and hold until the  Key Lock Indicator is no longer displayed to unlock the radio.

Scanning

Use the scan function to do the following:

- Search all channels for transmissions from unknown parties.
- Find someone in your group who has accidentally changed channels or
- Find unused channels quickly for own usage.

There is a priority feature and two modes of scanning (basic and advanced) to make your search more effective.



- The “Basic Scan” mode uses the channel and code combinations for each of the channels as you have set them (or with the default code value of 1).
- The “Advance Scan” mode will scan all channels for any and all codes; detect any code in use and use that code value temporary for that channel.
- Priority is given to the “Home Channel” (i.e. the channel and Sub-Code your radio is set to when you start the scan). This means the initial channel (and code settings) is scanned more often than the other seven channels and your radio will respond quickly to any activity occurring on the home channel as a priority.

To start Basic Scanning:







1. Press the  Scan/Monitor button briefly. The Scan Z icon will appear in the display and the radio will begin to scroll through the channel and code combinations.
2. When the radio detects channel activities matching the channel and Sub-Code combination, the radio will stop scrolling and you can hear the transmission.
3. Press the PTT button within 5 seconds after the end of the transmission to respond and talk to the person transmitting.

4. The radio will resume scrolling through the channels 5 seconds after the end of any received activity.
5. Press the  Scan/Monitor button briefly to stop scanning.

To start Advanced Scanning:

1. Set home channel's Sub-Code to “zero” or OFF.
2. Press the  Scan/Monitor button briefly. The Scan Z icon will appear in the display and the radio will begin to scroll through the channels. No Sub-Codes will filter what is heard.
3. When the radio detects channel activities with ANY code (or NO code), it stops scrolling and you can hear the transmission. Any Sub-Code that may be use by other party will be detected and displayed.
4. To respond and talk to the person transmitting, press the PTT button within 5 seconds after the end of the transmission.
5. The radio will resume scrolling through the channels 5 seconds after the end of any received activity.
6. Press the  Scan/Monitor button briefly to stop scanning.

Note:

1. The transmission will be on the "Home Channel" if you press the PTT button while the radio is scrolling through inactive channels. You may press the  Scan/Monitor button to stop scanning at any time.
2. You may immediately resume the scan by briefly pressing  or  if the radio stops on an undesired transmission.
3. You may temporarily remove that channel from the scan list by pressing and holding  or  for 3 seconds if the radio stops repeatedly on an undesired transmission. You may remove more than one channel this way.
4. Turn the radio OFF and then turn back ON, or EXIT and re-enter the scanning mode by pressing  Scan/Monitor to restore the removed channel(s) to the scan list.
5. You cannot remove the "Home Channel" from the scan list.
6. In the Advanced Scan, the detected code will only be used for one transmission. You must take note of that code, exit scan, and set the detected code on that channel to permanently use.

Warranty Information

The authorized Motorola Solutions dealer or retailer where you purchased your Motorola Solutions two-way radio and/or original accessories will honour a warranty claim and/or provide warranty service.

Please return your radio to your dealer or retailer to claim your warranty service. Do not return your radio to Motorola Solutions.

In order to be eligible to receive warranty service, you must present your receipt of purchase or a comparable substitute proof of purchase bearing the date of purchase. The two-way radio should also clearly display the serial number. The warranty will not apply if the type or serial numbers on the product have been altered, deleted, removed, or made illegible.

What Is Not Covered By The Warranty

- Defects or damage resulting from use of the Product in other than its normal and customary manner or by not following the instructions in this user manual.
- Defects or damage from misuse, accident or neglect.
- Defects of damage from improper testing, operation, maintenance, adjustment, or any alteration or modification of any kind.
- Breakage or damage to aerials unless caused directly by defects in material or workmanship.
- Products disassembled or repaired in such a manner as to adversely affect performance or prevent adequate inspection and testing to verify any warranty claim.
- Defects or damage due to range.
- Defects or damage due to moisture, liquid or spills.
- All plastic surfaces and all other externally exposed parts that are scratched or damaged due to normal use.
- Products rented on a temporary basis.
- Periodic maintenance and repair or replacement of parts due to normal usage, wear and tear.

Copyright Information

The Motorola Solutions products described in this manual may include copyrighted Motorola Solutions programs, stored semiconductor memories or other media. Laws in the United States and other countries preserve for Motorola Solutions, certain exclusive rights for copyrighted computer programs, including the exclusive right to copy or reproduce in any form, the copyrighted Motorola Solutions programs.

Accordingly, any copyrighted Motorola Solutions computer programs contained in the Motorola Solutions products described in this manual may not be copied or reproduced in any manner without express written permission of Motorola Solutions. Furthermore, the purchase of Motorola Solutions products shall not be deemed to grant either directly or by implication, estoppel, or otherwise, any license under the copyrights, patents or patent applications of Motorola Solutions, except for the normal non-exclusive royalty free license to use that arises by operation of law in the sale of a products.

NOTES

VEJLEDNING OM RF-ENERGIEKSPONERING OG PRODUKTSIKKERHED TIL BÆRBARE TOVEJSRADIOER

OBS!

Inden brug af radioen skal du læse vejledningen om RF-energieksponering og sikkerhed, der leveres sammen med radioen. Vejledningen indeholder instruktioner omkring sikker brug, opmærksomhed omkring forekomst af RF-energi og kontrol af overholdelse af gældende standarder og bekendtgørelser.

Pakkens indhold

Pakkens indhold	T82	T82 Extreme	T82 Extreme Quad	T82 Extreme RSM
Radio	2	2	4	2
Bælteclips	2	2	4	2
Nøglebånd	0	2	4	0
Batteri	2	2	4	2
Strømforsyning	1	1	2	1
Headset med boom-mikrofon	0	2	4	0
RSM	0	0	0	2
Ark med etiketter (16 stk.)	1	1	2	1

Pakkens indhold	T82	T82 Extreme	T82 Extreme Quad	T82 Extreme RSM
Brugervejledning	1	1	1	1
Bæretaske	0	1	1	1

Etiketter til personlig tilpasning:

Leveres med 16 etiketter (dobbeltpakke) eller 32 etiketter (firedobbeltpakke) for at tilpasse og holde styr på radioerne. Brug permanent markør til de tomme etiketter.

Frekvenstabel

K.	Frekv. (MHz)	K.	Frekv. (MHz)	K.	Frekv. (MHz)
1	446,00625	7	446,08125	13	446,15625
2	446,01875	8	446,09375	14	446,16875
3	446,03125	9	446,10625	15	446,18125
4	446,04375	10	446,11875	16	446,19375
5	446,05625	11	446,13125		
6	446,06875	12	446,14375		

Bemærk: *Kun Kanal 1 til 8 er tilgængelige som standard. Kanal 9 til 16 skal aktiveres af brugeren, før de kan vælges. Kanal 9 til 16 må kun bruges i lande, hvor myndighederne tillader brug af disse frekvenser. Kanalerne 9 til 16 må ikke anvendes i Rusland.

Funktioner og specifikationer

- 8 PMR-kanaler. Kan udvides af brugeren til 16 kanaler i lande, hvor myndighederne tillader dette.
- 121 delkoder (38 CTCSS-koder og 83 DCS-koder)
- Rækkevidde på op til 10 km*
- iVOX/VOX
- Nem parring
- LED-lommelygte
- 20 opkaldstonealarmer, som brugeren vælger
- Segmenteret LED-display
- Modtaget-tone
- Micro-USB-stik til opladning
- Batteriniveaumåler
- Kanalskærm
- Kanalscanning
- Overvågning af to kanaler
- Tastelås
- Automatisk squelch-styring
- Automatisk gentagelse (rulning)
- Advarsel om lavt batteriniveau
- Tastaturtone (Til/Fra)
- Tilstanden Silent (vibrationsalarm)
- Nødopkaldsfunktioner
- IP-klassificering: IPx4
- Strømkilde: NiMH-batteripakke / 3 x AA-alkalinebatterier
- Batterilevetid: Op til 18 timer (under normale brugsforhold)

Bemærk: *Intervallet kan variere afhængigt af miljømæssige og/eller topografiske forhold.

Radioens kontrolknapper og display

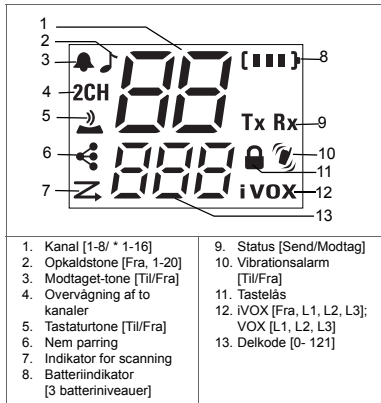
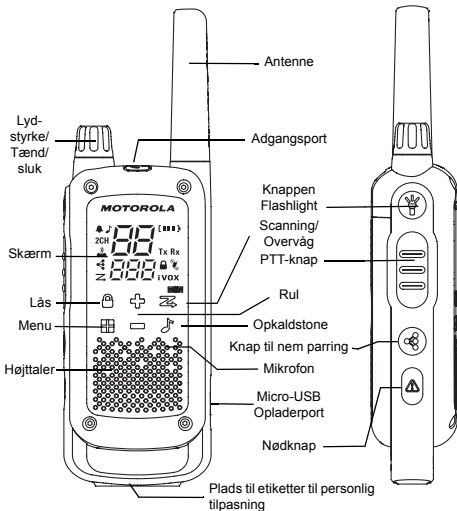

Bemærk: Radioskærmen dæmpes 5 sekunder efter det sidste tastetryk. Radioskærmen slukkes efter yderligere 5 sekunder for at spare på batteriet. Kun en blinkende LED vil blive vist.

Tryk på en hvilken som helst knap (undtagen knappen Flashlight) for at gendanne displayet.

Bemærk: *Kun Kanal 1 til 8 er tilgængelige som standard. Kanal 9 til 16 skal aktiveres af brugeren, før de kan vælges. Kanal 9 til 16 må kun bruges i lande, hvor myndighederne tillader brug af disse frekvenser. Kanal 9 til 16 må ikke anvendes i Rusland.

Installer batterierne

Hver radio kan enten bruge en genopladelig NiMH-batteripakke eller tre AA-alkalinebatterienheder og bipper, når batterierne er ved at løbe tør for strøm.

1. Sørg for, at radioen er slået FRA.
2. Vend bagsiden af radioen mod dig selv, og skub låsen mod venstre for at åbne batteridækslet.
3. For NiMH-batteripakke skal du indsætte batteripakken med tegnene ⊕ og ⊖ mod dig selv. Vær opmærksom på polariteten.
For AA-alkalinebatterier skal du sætte batterierne ind. Vær opmærksom på polariteten.
4. Luk batteridækslet, og skub låsen mod højre for at låse batteridækslet.

Radioens batterimåler

Antallet af viste søjler (0 – 3) på radiobatteriikonet angiver den resterende opladning i batteriet. Når radioens batterimåler har ét segment tilbage, bipper radioen regelmæssigt, eller når PTT-knappen slippes (advarsel om lavt batteriniveau).

Vedligeholdelse af batterikapacitet

1. Oplad NiMH-batterierne én gang hver tredje måned, når de ikke er i brug.
2. Ved opbevaring skal du tage batteriet ud af radioen.
3. Opbevar NiMH-batterierne ved en temperatur på mellem -20 °C og 35 °C og ved lav luftfugtighed. Undgå fugtige forhold og ætsende stoffer.

Brug af micro-USB-opladeren

Micro-USB-opladeren gør det muligt for dig at oplade NiMH-batteripakken.

1. Sluk for radioen, før du starter opladningen.
2. Indsæt micro-USB-kablet i micro-USB-opladerporten på radioen. Slut den anden ende af micro-USB-opladeren til en stikkontakt.
3. Et tomt batteri er fuldt opladet efter 8 timer.
4. Bjælken på batterimåleren ruller, mens batteriet oplades.

Bemærk: Det anbefales at slå radioen FRA under opladning. Hvis enheden er slået TIL under opladningen, kan du dog muligvis ikke transmittere en meddelelse, hvis batteriet er løbet helt tør for strøm. Lad batteriet blive opladet til én bjælke, inden du forsøger at transmittere en meddelelse.
Når der skiftes mellem varme og kolde temperaturer, må NiMH-batteriet ikke oplades, før temperaturen akklimatiseres (normalt ca. 20 minutter).
For at opnå den optimale batteritid skal radioen fjernes fra opladeren inden for 16 timer. Opbevar ikke radioen, mens den er tilsluttet opladeren.

Sådan slår du radioen Til og Fra

Drej drejeknappen med uret for at slå radioen TIL.
Drej drejeknappen mod uret for at slå radioen FRA.

Indstilling af lydstyrken

Drej drejeknappen med uret for at hæve lydstyrken.
Drej drejeknappen mod uret for at sænke lydstyrken.
Undgå at holde radioen tæt ved øret. Hvis lydstyrken er indstillet til et ubehageligt niveau, kan det skade dit øre.

Tale og lytte

Alle radioer i gruppen skal være indstillet til samme kanal og delkode for at kunne kommunikere.

1. Hold radioen 2-3 cm fra munden.
2. Tryk på tasten PTT, og hold den nede, mens du taler. Ikonet for transmission Tx vises på skærmen.

3. Slip knappen PTT. Du kan nu modtage indgående opkald. Når du gør det, vises ikonet for Modtag Rx på skærmen.

For at få den bedste lyd kvalitet skal du holde radioen 2 til 3 cm væk og undgå at dække mikrofonen, mens du taler.

Rækkevidde for tale

Radioen er designet til at maksimere ydeevnen og forbedre transmissionsrækkevidden. Sørg for, at radioer er mindst 5 meter fra hinanden, når de anvendes.

Knappen Monitor

Tryk på og hold  Scan/Monitor nede i 3 sekunder for at gå i monitortilstand og lytte efter svage signaler på den aktuelle kanal. Du kan også lytte til radioens lydstyrke, når du ikke modtager. Dette giver dig mulighed for at justere lydstyrken, hvis det er nødvendigt.

Push-to-Talk Time-out timer

For at forhindre utilsigtede transmissioner og for at spare batteritid, udsender radioen en konstant advarselstone og standser transmissionen, hvis du trykker på knappen PTT konstant i 60 sekunder.



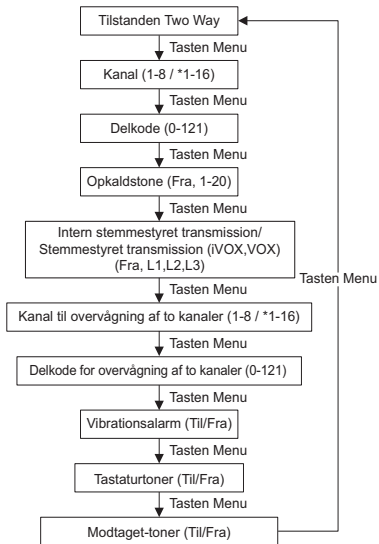

Menuindstillinger

Bemærk: *Kun Kanal 1 til 8 er tilgængelige som standard. Kanal 9 til 16 skal aktiveres af brugeren, før de kan vælges.
Kanal 9 til 16 må kun bruges i lande, hvor myndighederne tillader brug af disse frekvenser. Kanal 9 til 16 må ikke anvendes i Rusland.





Sådan vælger du kanal

Kanalen er den frekvens, som radioen bruger til at transmittere.

1. Tryk på  Menu, indtil kanalnummeret begynder at blinke.
2. Tryk på  eller  for at skifte kanal. Et langt tryk på disse taster giver dig mulighed for hurtigt at rulle igennem kanalerne for at gennemse koderne.
3. Tryk på knappen PTT for at forlade menuen eller på  Menu for at forsætte opsætningen.

Bemærk: Radioen har som standard otte kanaler. I lande, hvor 16 kanaler er tilladt, kan du aktivere kanal 9 til 16 ved at udføre følgende trin:





1. Tryk på  Menu, indtil kanalnummeret begynder at blinke.
2. Tryk samtidigt på  og , og hold dem nede i 3 sekunder, indtil du hører et bip, og "16 CH" vises kortvarigt.

Bemærk: *Kun Kanal 1 til 8 er tilgængelige som standard. Kanal 9 til 16 skal aktiveres af brugeren, før de kan vælges. Kanal 9 til 16 må kun bruges i lande, hvor myndighederne tillader brug af disse frekvenser. Kanalerne 9 til 16 må ikke anvendes i Rusland.

Valg af delkoden

Delkode hjælper med at minimere interferens ved at blokere transmissioner fra ukendte kilder. Radioen har 121 delkoder.





Sådan angiver du koden for en kanal:

1. Tryk på  Menu, indtil koden begynder at blinke.
2. Tryk på  eller  for at vælge koden. Du kan trykke på knappen og holde den nede for at rulle hurtigere gennem koderne.
3. Tryk på knappen PTT for at forlade menuen eller på  Menu for at fortsætte opsætningen.

Indstilling og transmission af opkaldstøner

Radioen kan sende forskellige opkaldstøner til andre radioer i gruppen, så du kan give dem besked om, at du vil tale. Radioen har 20 opkaldstøner, som du kan vælge imellem.

Sådan indstiller du en opkaldstone:

1. Tryk på  Menu, indtil ikonet for opkaldstone  vises. Den aktuelle opkaldstoneindstilling blinker.
2. Tryk på  eller  for at skifte og høre opkaldstønen.
3. Tryk på knappen PTT for at forlade menuen eller på  Menu for at fortsætte opsætningen.



For at transmittere dit opkald til andre radioer skal du indstille den samme kanal og delkode på radioen og trykke på  Opkaldstone.

Nem parring

Funktionen Nem parring gør det muligt for en gruppe radiobrugere at programmere alle deres radioer til de samme kanal- og delkodeindstillinger hurtigt og samtidigt. Enhver radio i gruppen kan angives som "Lederens radio" og få sine kanal- og delkodeindstillinger overført til og kopieret på alle de andre radioer i gruppen (Medlemmernes radioer).

1. Vælg en hvilken som helst radio som "Lederens radio". På denne radio skal du programmere kanalen og delkoderne til de ønskede indstillinger (se afsnittene "Sådan vælger du kanal" og "Valg af delkoden" i denne brugermanual).
2. For at kopiere kombinationen af kanal og delkode til alle de øvrige "Medlemmernes radioer" skal du trykke på og holde knappen  nede på medlemmernes radioer, til du hører et bip. Slip knappen efter bippet, og vent på transmissionen fra lederens radio.

Bemærk:

- Du vil se ikonet  blinke på displayet. Det bekræfter, at radioen er i nem paringstilstand og venter på at modtage indstillingerne for kanal og delkode fra lederens radio. Alle medlemmernes radioer forbliver i denne tilstand i 3 minutter.
 - I en gruppe med mange radioer bør alle brugere udføre dette trin samtidigt, så alle radioerne kan programmeres på én gang.
3. På lederens radio, skal du trykke og holde knappen  nede, indtil du hører et dobbelt bip.





Bemærk:

- Ved det dobbelte bip bliver denne radios kanal- og delkodeindstillinger overført, så de modtages og kopieres af alle de andre (medlemmernes) radioer.
- Lederens radio skal foretage denne transmission, mens alle medlemmernes radioer stadig er i nem paringstilstand, ellers bliver transmissionen ikke modtaget.
- På lederens radio må brugeren IKKE slippe knappen ved det første (enkelte) bip, ellers bliver denne radio endnu en medlemsradio. Hvis det sker, kan du trykke på PTT for at afslutte og forsøge at udføre de trin, der er beskrevet i nr. 3, igen.
- Hvis lederens radio er indstillet til en kanal mellem 9 og 16, skal du sikre dig, at alle medlemmernes radioer har aktiveret kanalerne 9 til 16.
- Når en medlemsradio med kun 8 kanaler nem-parres af en leders radio på kanal 9 eller derover, mislykkes Nem paring. Dette angives med tre korte bip, og "Err" vises kortvarigt.

Intern stemmestyret transmission/ Stemmestyret transmission (i VOX/VOX)

Transmission startes ved at tale ind i mikrofonen på radioen/lydtilbehøret i stedet for at trykke på knappen PTT.

L3 = høj følsomhed til stille omgivelser
L2 = medium følsomhed til de fleste omgivelser
L1 = lav følsomhed til støjende omgivelser







1. Tryk på  Menu, indtil ikonet **iVOX** vises på displayet. Når lydtilbehør er tilsluttet, vises ikonet **VOX**. Den aktuelle indstilling (Fra, L1–L3) blinker.
2. Tryk på  eller  for at vælge følsomhedsniveau.
3. Tryk på knappen PTT for at forlade menuen eller på  Menu for at fortsætte opsætningen.

Bemærk: Når du bruger iVOX/VOX, er der en kort forsinkelse.

Overvågning af to kanaler

Giver dig mulighed for at scanne den aktuelle kanal og en anden kanal skiftevis.





Sådan indstilles en anden kanal, og overvågning af to kanaler startes:

1. Tryk på  Menu, indtil ikonet for overvågning af to kanaler **2CH** vises. Ikonet for overvågning af to kanaler blinker.
2. Tryk på  eller  for at vælge kanalen, og tryk derefter på  Menu.
3. Tryk på  eller  for at vælge delkoden.
4. Tryk på PTT-knappen, eller vent indtil timeout for at aktivere overvågning af to kanaler. Skærmen vil skifte mellem startkanalen og kanalen til overvågning af to kanaler.
5. Du kan afslutte overvågning af to kanaler ved at trykke på  Menu.

Bemærk: Hvis du indstiller den samme kanal og delkode som den aktuelle kanal, vil dobbelt overvågning ikke fungere.





Tilstanden Silent (vibrationsalarm)

Tilstanden Silent (vibrationsalarm) underretter dig om, at din radio modtager en besked. Dette er nyttigt i støjende omgivelser. Vibrationsalarmlarmen udløses, når du modtager et opkald. Derefter vil den kun udløses igen, hvis der ikke har været nogen aktivitet inden for 30 sekunder efter det forrige opkald.

1. Tryk på  Menu, indtil ikonet for vibrationsalarm  vises. Den aktuelle indstilling blinker.
2. Tryk på  eller  for at skifte indstillingen til Til/Fra.
3. Tryk på knappen PTT for at forlade menuen eller på  Menu for at fortsætte opsætningen.





Tastaturtoner

Du kan aktivere eller deaktivere tastaturtonerne. Du hører tastetonen, hver gang du trykker på en knap.

1. Tryk på  Menu, indtil ikonet for tastaturtone  vises. Den aktuelle indstilling Til/Fra blinker.
2. Tryk på enten  eller  for at slå Til/Fra.
3. Tryk på knappen PTT for at bekræfte eller  Menu for at fortsætte opsætningen.

Modtaget-tone

Du kan indstille radioen til at transmittere en unik tone, når du er færdig med at transmittere. Det svarer til at sige "Modtaget" eller "Skifter" for at lade andre vide, at du er færdig med at tale.

1. Tryk på  Menu, indtil ikonet for modtaget-tone  vises. Den aktuelle indstilling Til/Fra blinker.
2. Tryk på  eller  for at slå Til eller Fra.
3. Tryk på knappen PTT for at indstille eller på  Menu for at fortsætte opsætningen.

20

Tilstanden Emergency Alert

Funktionen Emergency Alert kan bruges til at signalere til medlemmer i gruppen for at få hjælp. T82-/T82 Extreme-radioer kører i en automatisk "håndfri" nødkontroltilstand i sammenlagt 30 sekunder, efter at Emergency Alert er aktiveret. T82-/T82 Extreme-radioer i gruppen ændrer automatisk højttalerlydstyrken til den maksimale indstilling og afgiver en syngende alarmtone i 8 sekunder. Alarmtonen udsendes fra din egen radiohøjttaler og de modtagende radioer i gruppen. Efter alarmlarmen på 8 sekunder vil alle talte ord eller tilfældige lyde fra din ende blive transmitteret til gruppen i 22 sekunder. I de 30 sekunder, som tilstanden Emergency Alert varer, vil T82-/T82 Extreme-radioens betjenings-elementer og knapper blive låst for at maksimere modtagelsen af nødmeddelelsen.

1. Tryk på knappen Emergency Alert, og hold den nede i 3 sekunder.
2. Slip knappen, og alarmtonen begynder at lyde. Du behøver ikke fortsætte med at holde knappen Emergency Alert nede eller bruge PTT for at transmittere din besked.

ADVARSEL: Funktionen Emergency Alert må kun bruges i tilfælde af en virkelig nødsituation. Motorola Solutions er ikke ansvarlig, hvis der ikke sker reaktion fra modtagergruppen på nødsituationsalarmlarmen.



LED-lommelygte



Radioen har en indbygget LED-lommelygte.

LED-lommelygten forbliver tændt, indtil knappen slippes.

Tastelås

For at undgå utilsigtet ændring af radioens indstillinger:

1. Tryk på  Tastelås, og hold den nede, indtil ikonet for tastelåsindikator  vises.

2. Du kan slå radioen TIL og FRA, indstille lydstyrken, modtage, transmittere, sende en opkaldstone, sende Emergency Alert og overvåge kanaler i låst tilstand. Alle andre funktioner forbliver låst.
3. Tryk på  Tastelås, og hold den nede, indtil  tastelåsindikatoren ikke længere vises, for at låse radioen.

Scanning



Brug scanningsfunktionen til at gøre følgende:

- Søg på alle kanaler efter transmissioner fra ukendte parter.
- Find en person i gruppen, som er kommet til at skifte kanal, eller
- Find hurtigt ubenyttede kanaler til eget brug.



Der er en prioriteringsfunktion og to indstillinger for scanning (basis og avanceret), som kan gøre din søgning mere effektiv.

- Tilstanden "Basic Scan" bruger kanal- og kodekombinationer for hver af de kanaler, som du har indstillet dem (eller med standardkodeværdien 1).
- Tilstanden "Advanced Scan" vil altid scanne alle kanaler for alle koder. Find en kode, der er i brug, og brug den kodeværdi midlertidigt for den pågældende kanal.
- "Home Channel" prioriteres (dvs. den kanal og delkode, som radioen er indstillet til, når du starter scanningen). Det betyder, at den første kanal (og kodeindstillinger) scannes oftere end de andre syv kanaler, og radioen vil som prioritet reagere hurtigt på enhver aktivitet, der foregår på startkanalen.







Sådan startes basisscanningen:

1. Tryk kortvarigt på knappen  Scan/Monitor. Ikonet for scanning  vises på skærmen, og radioen begynder at rulle gennem kanal- og kodekombinationerne.
2. Når radioen registrerer kanalaktiviteter, der passer til kombinationen af kanal og delkode, vil radioen holde op med at rulle, og du kan høre transmissionen.
3. Tryk på knappen PTT inden for 5 sekunder efter transmissionens afslutning for at svare og tale med den person, der transmitterer.
4. Radioen genoptager rulningen gennem kanalerne 5 sekunder efter afslutningen af al modtaget aktivitet.
5. Tryk kortvarigt på knappen  Scan/Monitor for at standse scanningen.

Sådan startes avanceret scanning:

1. Indstil startkanalens delkode til "nul" eller FRA.
2. Tryk kortvarigt på knappen  Scan/Monitor. Ikonet for scanning  vises på skærmen, og radioen begynder at rulle igennem kanalerne. Ingen delkoder filtrerer det, der høres.
3. Når radioen registrerer kanalaktiviteter med koden ALLE (eller koden INGEN), stopper rulningen, og du kan høre transmissionen. Enhver delkode, der bruges af en anden part, bliver registreret og vist.
4. Hvis du vil svare og tale med den person, der transmitterer, skal du trykke på knappen PTT inden for 5 sekunder efter transmissionens afslutning.
5. Radioen genoptager rulningen gennem kanalerne 5 sekunder efter afslutningen af al modtaget aktivitet.
6. Tryk kortvarigt på knappen  Scan/Monitor for at standse scanningen.

Bemærk:

1. Transmissionen vil være på "Home Channel", hvis du trykker på knappen PTT, når radioen ruller gennem inaktive kanaler. Du kan trykke på knappen  Scan/Monitor for at stoppe scanningen på et hvilket som helst tidspunkt.
2. Du kan straks fortsætte scanningen ved kortvarigt at trykke på  eller , hvis radioen stopper på en uønsket transmission.
3. Du kan midlertidigt fjerne den pågældende kanal fra scanningslisten ved at trykke på  eller  og holde den nede i 3 sekunder, hvis radioen stopper gentagne gange på en uønsket transmission. Du kan fjerne mere end én kanal på den måde.
4. Slå radioen FRA, og slå den TIL igen, eller AFSLUT og genoptag scanningstilstanden ved at trykke på  Scan/Monitor for at gendanne de flyttede kanaler til scanningslisten.
5. Du kan ikke fjerne "Home Channel" fra scanningslisten.
6. I Advanced Scan bruges den registrerede kode kun til én transmission. Noter dig koden, afslut scanningen, og indstil den registrerede kode på den pågældende kanal til permanent brug.

Garantioplysninger

Den autoriserede Motorola Solutions-forhandler eller det sted, hvor du har købt din tovejsradio fra Motorola og/eller det originale tilbehør, honorerer et garantikrav og/eller yder garantiservice.

Du bedes indlevere radioen til din forhandler for at gøre krav på garantiservice. Radioen skal ikke returneres til Motorola Solutions.

Før du kan gøre krav på garantiservice, skal du fremvise købskvitteringen eller et sammenligneligt købsbevis indeholdende datoen for købet. Din tovejsradio skal tydeligt vise serienummeret. Garantien bortfalder, hvis type- eller serienumrene på produktet er blevet ændret, slettet, fjernet eller gjort ulæselige.

Hvad er ikke dækket af garantien

- Defekter eller skade pga. brug af produktet til andet end det tilsigtede formål eller i manglende overensstemmelse med instruktionerne i denne brugervejledning.
- Defekter eller skade, der opstår som følge af misbrug, ulykker eller forsømmelse.
- Defekter eller skade, der opstår som følge af ukorrekt test, drift, vedligeholdelse, justering eller enhver evt. ændring eller modificering af produktet.
- Ødelagte eller beskadigede antenner, medmindre dette direkte er forårsaget af defekter i materialer eller forarbejdning.
- Produkter, der adskilles eller repareres på en sådan måde, at det påvirker ydelsen negativt eller forhindrer tilstrækkelig inspektion og test med henblik på at verificere evt. garantikrav.
- Defekter eller skade pga. rækkevidde.
- Defekter eller skade pga. fugt, væske eller spild.
- Alle plastikoverflader og alle andre eksternt eksponerede dele, der ridses eller beskadiges pga. normal brug.
- Produkter lejet på midlertidig basis.
- Periodisk vedligeholdelse eller reparation eller udskiftning af dele pga. normal brug eller slitage.

Copyrightoplysninger

De Motorola Solutions-produkter, som er beskrevet i denne vejledning, kan indeholde Motorola Solutions-programmer, som Motorola Solutions har copyright på, lagrede halvlederhukommelser eller andre medier. Lovgivningen i USA og andre lande giver Motorola Solutions visse eksklusive rettigheder til computerprogrammer med ophavsret, herunder eneretten til at kopiere eller reproducere Motorola Solutions-programmer med ophavsret i enhver form.

Følgelig må computerprogrammer, som Motorola Solutions har ophavsret til, og som er indeholdt i de Motorola Solutions-produkter, der er beskrevet i denne vejledning, ikke kopieres eller reproduceres på nogen måde uden udtrykkelig skriftlig tilladelse fra Motorola Solutions. Derudover må købet af Motorola Solutions-produkter ikke være genstand for overdragelse, hverken direkte eller indirekte, ved afskæring fra indsigelse eller på anden måde, af nogen licens med ophavsrettigheder, patenter eller patentprogrammer fra Motorola Solutions, ud over de almindelige, ikke-eksklusive licenser til brug, som opstår ud fra loven ved salg af produktet.

BEMÆRKNINGER

HANDBUCH ZUR HF-ENERGIESTRAHLUNG UND PRODUKTSICHERHEIT FÜR HANDFUNKGERÄTE

ACHTUNG!

Bevor Sie dieses Produkt verwenden, lesen Sie das Handbuch zur HF-Energiestrahlung und Produktsicherheit, das im Lieferumfang des Funkgeräts enthalten ist. Das Handbuch enthält Anweisungen für die sichere Verwendung sowie Informationen zum Gefahrenbewusstsein und zur Risikovermeidung gemäß anwendbaren Normen und Vorschriften in Bezug auf HF-Energie.

Packungsinhalt

Packungsinhalt	T82	T82 Extreme	T82 Extreme Quad	T82 Extreme RSM
Funkgerät	2	2	4	2
Gürtelclip	2	2	4	2
Schlüsselband	0	2	4	0
Akku	2	2	4	2
Netzteil	1	1	2	1
Headset mit Bügelmikrofon	0	2	4	0
RSM	0	0	0	2
Aufkleber (16 Stück)	1	1	2	1

Packungsinhalt	T82	T82 Extreme	T82 Extreme Quad	T82 Extreme RSM
BENUTZERHANDBUCH	1	1	1	1
Tragetasche	0	1	1	1

Personalisierungssticker:

16 Sticker (Zweierpack)/32 Sticker (Viererpack) zur Personalisierung und Standortverfolgung von Funkgeräten. Verwenden Sie eine dauerhafte Markierung für leere Sticker.

Frequenztafel

Kan.	Freq. (MHz)	Kan.	Freq. (MHz)	Kan.	Freq. (MHz)
1	446,00625	7	446,08125	13	446,15625
2	446,01875	8	446,09375	14	446,16875
3	446,03125	9	446,10625	15	446,18125
4	446,04375	10	446,11875	16	446,19375
5	446,05625	11	446,13125		
6	446,06875	12	446,14375		

Hinweis: *Standardmäßig sind nur die Kanäle 1 bis 8 aktiviert. Die Kanäle 9 bis 16 müssen durch den Benutzer aktiviert werden, bevor sie ausgewählt werden können. Die Kanäle 9 bis 16 sollten nur in Ländern verwendet werden, in denen diese Frequenzen durch die Behörden zugelassen sind. Die Kanäle 9 bis 16 sind in Russland nicht zulässig.

Funktionen und technische Daten

- 8 PMR-Kanäle. Vom Benutzer auf bis zu 16 Kanäle erweiterbar (in Ländern, in denen dies durch Behörden zugelassen ist).
- 121 Subcodes (38 CTCSS-Codes und 83 DCS-Codes)
- Bis zu 10 km Reichweite*
- iVOX/VOX
- Einfache Kopplung
- LED-Taschenlampe
- 20 wählbare Rufonwarnungen
- LED-Segmentanzeige
- Roger-Zirpton
- Micro-USB-Anschluss zum Aufladen
- Akku-/Batteriestandanzeige
- Kanalüberwachung
- Kanalsuche
- Zweikanalüberwachung
- Tastatursperre
- Automatische Steuerung zur Rauschunterdrückung
- Automatische Wiederholung (Bildlauf)
- Alarm bei niedrigem Akku-/Batteriestand
- Tastaturton (Ein/Aus)
- Lautlosmodus (Vibrationsalarm)
- Notruffunktionen
- IP-Schutzart: IPx4
- Stromquelle: NiMH-Akkupack/3 x AA-Alkalibatterien
- Akkulebensdauer: Bis zu 18 Stunden (unter normalen Nutzungsbedingungen)

Hinweis: *Reichweite kann je nach Umgebungs- bzw. topografischen Bedingungen unterschiedlich ausfallen.

Steuerungselemente und Display

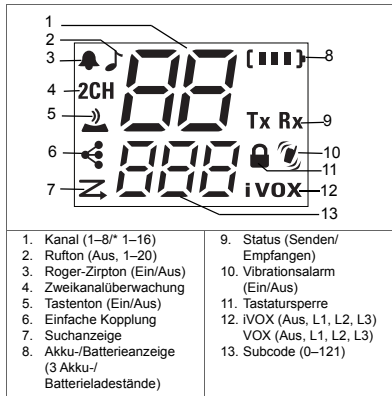
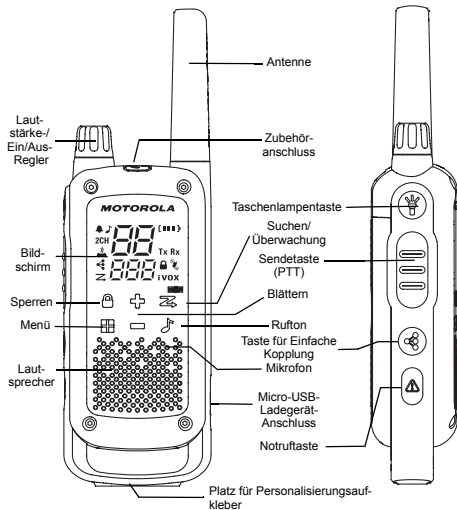

Hinweis: Der Funkgerätedisplay wird 5 Sekunden nach dem letzten Tastendruck abgeblendet. Der Gerätebildschirm schaltet sich zur Akkuschonung nach weiteren 5 Sekunden aus. Nur eine LED-Leuchte blinkt.

Drücken Sie eine beliebige Taste (außer der Taschenlampe), um den Bildschirm wieder zu aktivieren.

Hinweis: *Standardmäßig sind nur die Kanäle 1 bis 8 aktiviert. Die Kanäle 9 bis 16 müssen durch den Benutzer aktiviert werden, bevor sie ausgewählt werden können. Die Kanäle 9 bis 16 sollten nur in Ländern verwendet werden, in denen diese Frequenzen durch die Behörden zugelassen sind. Die Kanäle 9 bis 16 sind in Russland nicht zulässig.

Einlegen des Akkus/der Batterien

Jedes Funkgerät kann entweder mit einem NiMH-Akkupack oder drei AA-Alkalibatterien betrieben werden und piept, sobald der Ladestand niedrig ist.

1. Vergewissern Sie sich, dass das Funkgerät AUSGESCHALTET ist.
2. Drücken Sie die Verriegelung auf der Rückseite des Funkgeräts nach links, um das Batteriefach zu öffnen.
3. Wenn Sie ein NiMH-Akkupack verwenden, legen Sie es so ein, dass die Zeichen ⊕ und ⊖ nach oben zeigen (sichtbar sind). Beachten Sie die Polarität. Wenn Sie AA-Alkalibatterien verwenden, legen Sie sie ein. Beachten Sie die Polarität.
4. Schließen Sie das Batteriefach, und schieben Sie die Verriegelung nach rechts.

Akku-/Batteriestandanzeige des Funkgeräts

Die Anzahl der Balken (0–3) im Batteriesymbol zeigt die verfügbare Ladekapazität an. Wenn auf der Akku-/Batteriestandanzeige nur noch ein Balken zu sehen ist, gibt das Funkgerät in regelmäßigen Abständen oder nach dem Loslassen der PPT-Taste (Alarm "Niedriger Akku") ein akustisches Signal ab.

Aufrechterhaltung der Akkukapazität

1. Laden Sie die NiMH-Akkus einmal alle drei Monate, wenn sie nicht in Gebrauch sind.
2. Entfernen Sie den Akku/die Batterien zur Aufbewahrung aus dem Funkgerät.
3. Bewahren Sie die NiMH-Akkus bei einer Temperatur zwischen -20 °C und 35 °C und bei niedriger Luftfeuchtigkeit auf. Vermeiden Sie Feuchtigkeit und Ätzstoffe.

Verwenden des Micro-USB-Ladegeräts

Mit dem Micro-USB-Ladegerät können Sie das NiMH-Akkupack aufladen.

1. Schalten Sie das Funkgerät vor dem Aufladen aus.
2. Schließen Sie das Micro-USB-Kabel an den Micro-USB-Ladeanschluss an Ihrem Funkgerät an. Schließen Sie das andere Ende des Micro-USB-Kabels an eine Netzsteckdose an.
3. Ein leerer Akku wird innerhalb von acht Stunden vollständig aufgeladen.
4. Der Balken für die Akkustandanzeige bewegt sich, während der Akku geladen wird.

Hinweis: Es wird empfohlen, Ihr Funkgerät während des Ladevorgangs AUSZUSCHALTEN. Wenn es beim Laden jedoch EINGESCHALTET ist, können Sie möglicherweise keine Nachrichten übermitteln, wenn der Akku komplett leer ist. Warten Sie, bis der Akku mindestens zu einem Balken geladen ist, bevor Sie versuchen, eine Nachricht zu übermitteln. Beim Wechsel zwischen hohen und niedrigen Temperaturen wird das NiMH-Akkupack erst aufgeladen, wenn sich das Gerät akklimatisiert hat (in der Regel rund 20 Minuten). Um eine optimale Lebensdauer des Akkus zu gewährleisten, entfernen Sie das Funkgerät nach 16 Stunden aus dem Ladegerät. Lagern Sie das Funkgerät nie, während es an das Ladegerät angeschlossen ist.

Ein-/Ausschalten des Funkgeräts

Um das Funkgerät einzuschalten, drehen Sie den Drehknopf im Uhrzeigersinn.

Um das Funkgerät auszuschalten, drehen Sie den Drehknopf gegen den Uhrzeigersinn.

Einstellen der Lautstärke

Erhöhen Sie die Lautstärke durch Drehen des Drehknopfs im Uhrzeigersinn.

Drehen Sie zum Verringern der Lautstärke den Drehknopf gegen den Uhrzeigersinn.

Halten Sie das Funkgerät nicht direkt an Ihr Ohr. Wenn die Lautstärke zu hoch eingestellt ist, könnte dies zu Verletzungen an den Ohren führen.

Sprechen und Hören

Alle Funkgeräte in Ihrer Gruppe müssen zur Kommunikation auf denselben Kanal und denselben Subcode eingestellt sein.

1. Halten Sie das Funkgerät 2 bis 3 cm von Ihrem Mund entfernt.
2. Halten Sie die PTT-Taste gedrückt, während Sie sprechen. Das Übertragungssymbol **Tx** wird auf dem Display angezeigt.
3. Lassen Sie die PTT-Taste los. Sie können jetzt eingehende Rufe annehmen. Dabei erscheint das Empfangssymbol **Rx** auf dem Display.

Für maximale Verständlichkeit halten Sie das Funkgerät 2 bis 3 cm von Ihrem Ohr entfernt. Decken Sie das Mikrofon während eines Gesprächs nicht ab.

Sprechbereich

Ihr Funkgerät ist auf maximale Leistung und eine Verbesserung des Übertragungsbereichs ausgelegt. Stellen Sie sicher, dass die Funkgeräte beim Einsatz mindestens 1,5 Meter voneinander entfernt sind.

Überwachungstaste

Halten Sie die Taste „Suchen/Überwachung“  3 Sekunden lang gedrückt, um den Monitormodus aufzurufen, und überprüfen Sie, ob auf dem aktuellen Kanal schwache Signale vorhanden sind. Sie können auch die Lautstärke des Funkgeräts überprüfen, wenn Sie nicht empfangen. Dies ermöglicht es Ihnen, die Lautstärke bei Bedarf anzupassen.

Push-to-Talk-Sendezeitbegrenzer

Um versehentliche Übertragungen zu verhindern und die Akkulebensdauer zu verlängern, gibt das Funkgerät einen kontinuierlichen Warnton aus und hält die Datenübertragung an, wenn Sie die PTT-Taste 60 Sekunden lang ununterbrochen drücken.



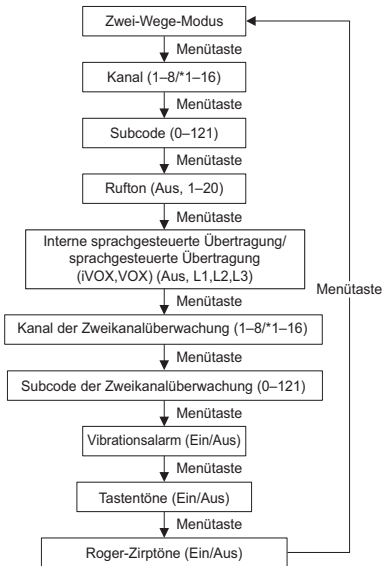

Menüoptionen

Hinweis: *Standardmäßig sind nur die Kanäle 1 bis 8 aktiviert. Die Kanäle 9 bis 16 müssen durch den Benutzer aktiviert werden, bevor sie ausgewählt werden können. Die Kanäle 9 bis 16 sollten nur in Ländern verwendet werden, in denen diese Frequenzen durch die Behörden zugelassen sind. Die Kanäle 9 bis 16 sind in Russland nicht zulässig.





Auswählen des Kanals

Der Kanal ist die Frequenz, die das Funkgerät für die Übertragung verwendet.

1. Drücken Sie die Menütaste , bis die Kanalnummer zu blinken beginnt.
2. Drücken Sie  oder , um den Kanal zu wechseln. Wenn Sie diese Tasten lang gedrückt halten, können Sie schnell durch die Kanäle blättern, um die Codes zu durchsuchen.
3. Drücken Sie die PTT-Taste, um das Menü zu verlassen, oder die Menütaste , um mit der Einrichtung fortzufahren.

Hinweis: Ihr Funkgerät verfügt standardmäßig über acht Kanäle. In Ländern, in denen 16 Kanäle zulässig sind, können Sie die Kanäle 9 bis 16 wie folgt aktivieren:

1. Drücken Sie die Menütaste , bis die Kanalnummer zu blinken beginnt.





2. Halten Sie die Tasten  und  gleichzeitig 3 Sekunden lang gedrückt, bis Sie einen Signalton hören und „16 CH“ kurz angezeigt wird.

Hinweis: *Standardmäßig sind nur die Kanäle 1 bis 8 aktiviert. Die Kanäle 9 bis 16 müssen durch den Benutzer aktiviert werden, bevor sie ausgewählt werden können. Die Kanäle 9 bis 16 sollten nur in Ländern verwendet werden, in denen diese Frequenzen durch die Behörden zugelassen sind. Die Kanäle 9 bis 16 sind in Russland nicht zulässig.

Auswählen des Subcodes

Subcodes helfen dabei, Interferenzen zu minimieren, indem Übertragungen von unbekanntem Quellen blockiert werden. Ihr Funkgerät verfügt über 121 Subcodes.





So stellen Sie den Code für einen Kanal ein:

1. Drücken Sie die Menütaste , bis der Code zu blinken beginnt.
2. Drücken Sie  oder  zum Auswählen des Codes. Sie können die Taste gedrückt halten, um schnell durch die Codes zu blättern.
3. Drücken Sie die PTT-Taste, um das Menü zu verlassen, oder die Menütaste , um mit der Einrichtung fortzufahren.

Einstellen und Übertragen von Ruftönen

Ihr Funkgerät kann verschiedene Ruftöne an die anderen Funkgeräte in Ihrer Gruppe übertragen. So können Sie diese darauf hinweisen, dass Sie mit ihnen kommunizieren möchten. Ihr Funkgerät bietet 20 Ruftöne zur Auswahl.

So wählen Sie einen Rufton aus:

1. Drücken Sie die Menütaste , bis das Symbol für den Rufton  angezeigt wird. Die aktuelle Ruftoneinstellung blinkt.
2. Drücken Sie  oder , um den Rufton zu ändern und wiederzugeben.
3. Drücken Sie die PTT-Taste, um das Menü zu verlassen, oder die Menütaste , um mit der Einrichtung fortzufahren.



Zur Übertragung Ihres Ruftons an die anderen Funkgeräte richten Sie zuerst denselben Kanal und Subcode auf Ihrem Funkgerät ein, und drücken Sie die Ruftontaste .

Einfache Kopplung

Mit der Funktion zur einfachen Koppelung kann eine Gruppe von Funkgerätebenutzern alle Funkgeräte schnell und gleichzeitig auf denselben Kanal und denselben Subcode einstellen. Ein beliebiges Funkgerät innerhalb der Gruppe kann als Steuerungsfunkgerät festgelegt werden, dessen Kanal- und Subcode-Einstellungen dann an alle anderen Funkgeräte in der Gruppe (Zielfunkgeräte) übertragen und von ihnen kopiert werden.

1. Wählen Sie ein beliebiges Funkgerät als Steuerungsfunkgerät aus. Legen Sie auf diesem Funkgerät Kanal und Subcode auf die gewünschten Einstellungen fest (siehe Abschnitte „Auswählen des Kanals“ und „Auswählen des Subcodes“ in diesem Benutzerhandbuch).
2. Um die Kombination aus Kanal und Subcode auf alle weiteren Zielfunkgeräte zu kopieren, halten Sie die Taste auf den Zielfunkgeräten gedrückt, bis Sie einen Signalton hören. Lassen Sie die Taste nach dem Signalton los, und warten Sie auf die Übertragung vom Steuerungsfunkgerät.

Hinweis:

- Das Symbol  blinkt auf dem Display. Dies bestätigt, dass sich das Funkgerät im einfachen Kopplungsmodus befindet und auf den Empfang der Kanal- und Subcode-Einstellungen vom Steuerungsfunkgerät wartet. Alle Zielfunkgeräte bleiben 3 Minuten lang in diesem Modus.
 - Bei einer Gruppe mit vielen Funkgeräten sollte dieser Schritt möglichst gleichzeitig erfolgen, sodass alle Funkgeräte in einem Arbeitsgang programmiert werden können.
3. Halten Sie auf dem Steuerungsfunkgerät die Taste  gedrückt, bis ein doppelter Piepton ertönt.

Hinweis:

- Beim doppelten Piepton werden die Kanal- und Subcode-Einstellungen dieses Funkgeräts an alle weiteren (Ziel-) Funkgeräte übertragen und auf diese kopiert.
- Die Übertragung vom Steuerungsfunkgerät ist nur erfolgreich, wenn sich alle Zielfunkgeräte nach wie vor im einfachen Kopplungsmodus befinden.

- Die Taste auf dem Steuerungsfunkgerät darf NICHT beim ersten (einfachen) Signalton losgelassen werden, da dieses Funkgerät ansonsten als weiteres Zielfunkgerät eingerichtet wird. In diesem Fall können Sie zum Abbrechen des Vorgangs die PTT-Taste drücken und die unter Punkt 3 beschriebenen Schritte wiederholen.
- Wenn das Steuerungsfunkgerät auf einen Kanal zwischen 9 und 16 eingestellt ist, müssen die Kanäle 9 bis 16 auch auf den Zielfunkgeräten aktiviert werden.
- Wenn für ein Zielfunkgerät mit nur 8 Kanälen auf Kanal 9 oder höher eine einfache Kopplung durch ein Steuerungsfunkgerät durchgeführt wird, schlägt die einfache Kopplung fehl. Dies wird durch drei kurze Pieptöne und die kurze Anzeige von „Err“ angezeigt.





Interne sprachgesteuerte Übertragung/ sprachgesteuerte Übertragung (iVOX/VOX)

Die Übertragung wird durch Sprechen in das Mikrofon des Funkgeräts/des Audiozubehörs und nicht durch Drücken der PTT-Taste ausgelöst.

L3 = Hohe Empfindlichkeit für ruhige Umgebungen

L2 = Mittlere Empfindlichkeit für die meisten Umgebungen

L1 = Niedrige Empfindlichkeit für laute Umgebungen







1. Drücken Sie die Menütaste , bis das Symbol **iVOX** auf dem Display angezeigt wird. Wenn das Audiozubehör angeschlossen ist, wird das Symbol **VOX** angezeigt. Die aktuelle Einstellung (Aus, L1–L3) blinkt.
2. Drücken Sie  oder  zum Auswählen der Empfindlichkeitsstufe.
3. Drücken Sie die PTT-Taste, um das Menü zu verlassen, oder die Menütaste , um mit der Einrichtung fortzufahren.

Hinweis: Bei der Verwendung von iVOX/VOX tritt eine kurze Verzögerung auf.

Zweikanalüberwachung

Ermöglicht die abwechselnde Suche des aktuellen Kanals und eines anderen Kanals.





So legen Sie einen anderen Kanal fest und starten die Zweikanalüberwachung:

1. Drücken Sie die Menütaste , bis das Symbol für die Zweikanalüberwachung **ZCH** angezeigt wird. Das Symbol für die Zweikanalüberwachung blinkt.
2. Drücken Sie  oder , um den Kanal auszuwählen, und drücken Sie dann die Menütaste .
3. Drücken Sie  oder , um den Subcode auszuwählen.
4. Drücken Sie die PTT-Taste, oder warten Sie auf das Timeout, um die Zweikanalüberwachung zu aktivieren. Der Bildschirm wechselt zwischen Home-Kanal und dem Kanal der Zweikanalüberwachung.
5. Um die Zweikanalüberwachung zu beenden, drücken Sie die Menütaste .

Hinweis: Wenn Sie denselben Kanal und denselben Subcode wie beim aktuellen Kanal einstellen, funktioniert Dual Watch nicht.

Lautlosmodus (Vibrationsalarm)





Der Lautlosmodus (Vibrationsalarm) informiert Sie darüber, dass Ihr Funkgerät eine Nachricht empfängt. Dies ist nützlich in lauten Umgebungen. Der Vibrationsalarm wird beim Empfang eines Rufs ausgelöst. Er wird nur dann erneut ausgelöst, wenn innerhalb von 30 Sekunden nach dem letzten Ruf keine Aktivität erfolgt.

1. Drücken Sie die Menütaste , bis das Symbol für den Vibrationsalarm  angezeigt wird. Die aktuelle Einstellung blinkt.
2. Drücken Sie  oder , um die Einstellung in „Ein/Aus“ zu ändern.

3. Drücken Sie die PTT-Taste, um das Menü zu verlassen, oder die Menütaste , um mit der Einrichtung fortzufahren.





Tastaturtöne

Sie können die Tastaturtöne aktivieren oder deaktivieren. Sie hören den Tastaturton jedes Mal, wenn eine Taste gedrückt wird.

1. Drücken Sie die Menütaste , bis das Symbol für den Tastaturton  angezeigt wird. Die aktuelle Einstellung „Ein/Aus“ blinkt.
2. Drücken Sie  oder  zum Ein-/Ausschalten.
3. Drücken Sie die PTT-Taste zum Bestätigen oder die Menütaste , um mit der Einrichtung fortzufahren.

Roger-Zirpton

Sie können festlegen, dass Ihr Funkgerät einen eindeutigen Ton ausgeben soll, wenn Sie die Übertragung abgeschlossen haben. Dieser hat dieselbe Bedeutung, wie wenn Sie „Verstanden“ oder „Ende“ sagen, damit andere wissen, dass Sie fertig gesprochen haben.

1. Drücken Sie die Menütaste , bis das Symbol für den Roger-Zirpton  angezeigt wird. Die aktuelle Einstellung „Ein/Aus“ blinkt.
2. Drücken Sie  oder  zum Ein- oder Ausschalten.
3. Drücken Sie die PTT-Taste zum Einrichten oder die Menütaste , um mit der Einrichtung fortzufahren.

Notsignalmodus

Die Notsignalfunktion kann verwendet werden, um Mitgliedern in Ihrer Gruppe zu signalisieren, dass Sie Hilfe benötigen. T82/T82 Extreme-Funkgeräte werden 30 Sekunden nach der Aktivierung des Notsignals in einem automatischen „Freisprech“-Notbetrieb gehalten. T82/T82 Extreme-Funkgeräte in Ihrer Gruppe erhöhen automatisch die Lautstärke des Lautsprechers auf die maximale Einstellung und geben acht Sekunden lang einen schrillen Hinweiston aus. Der Hinweiston wird vom Lautsprecher Ihres eigenen Funkgeräts und den empfangenden Funkgeräten in Ihrer Gruppe ausgegeben. Nach dem achtsekündigen Hinweiston werden 22 Sekunden lang alle gesprochenen Worte oder zufälligen Töne aus Ihrer Umgebung an die Gruppe übertragen. Für die 30-sekündige Dauer des Notsignalmodus werden die Bedienelemente und Tasten des T82/T82 Extreme-Funkgeräts gesperrt, um einen maximalen Empfang der Notsignalnachricht zu gewährleisten.

1. Halten Sie die Notsignaltaste drei Sekunden lang gedrückt.
2. Lassen Sie die Taste los, und der Hinweiston erklingt. Sie müssen die Notsignaltaste nicht halten oder PTT verwenden, damit Ihre Nachricht übertragen wird.

WARNUNG: Die Notsignalfunktion sollte nur in wirklichen Notfällen verwendet werden. Motorola Solutions übernimmt keine Verantwortung, wenn von der empfangenden Gruppe keine Antwort auf das Notsignal erfolgt.





LED-Taschenlampe

Ihr Funkgerät verfügt über eine integrierte LED-Taschenlampe.

Die LED-Taschenlampe bleibt so lange aktiviert, bis die Taste losgelassen wird.

Tastatursperre

So verhindern Sie, dass Funkgeräteinstellungen versehentlich geändert werden:

1. Halten Sie die Tastensperre  gedrückt, bis die Tastensperranzeige  angezeigt wird.
2. Wenn das Funkgerät gesperrt ist, können Sie es ein- und ausschalten, die Lautstärke anpassen, empfangen, übertragen, einen Rufton oder ein Notsignal senden und Kanäle überwachen. Alle anderen Funktionen bleiben gesperrt.
3. Halten Sie zum Entsperren des Funkgeräts die Tastensperre  gedrückt, bis die Tastensperranzeige  nicht mehr angezeigt wird.

Suchen

Verwenden Sie die Suchfunktion für Folgendes:



- Alle Kanäle auf Übertragungen von unbekanntenen Personen durchsuchen.
- Eine Person in Ihrer Gruppe finden, die versehentlich den Kanal geändert hat, oder
- Nicht verwendete Kanäle schnell für eigene Nutzung finden.

Es gibt eine Prioritätsfunktion und zwei Modi für die Suche („Standard“ und „Erweitert“), um diese effektiver zu gestalten.



- Der Modus für die Standardsuche verwendet die Kanal- und Code-Kombinationen für jeden der Kanäle, so wie Sie sie festgelegt haben (oder mit dem Standardcodewert „1“).

- Der Modus für die erweiterte Suche durchsucht alle Kanäle auf alle Codes; er erkennt sämtliche verwendete Codes und verwendet diesen Codewert temporär für diesen Kanal.
- Der Home-Kanal (d. h. der Kanal und der Subcode, auf die das Funkgerät eingestellt ist, wenn Sie die Suche starten) wird vorrangig behandelt. Das bedeutet, dass der ursprüngliche Kanal (und die Codeeinstellungen) häufiger durchsucht werden als die anderen sieben Kanäle, und dass das Funkgerät besonders schnell auf sämtliche Aktivitäten im Home-Kanal reagiert.

So starten Sie eine Standardsuche:







1. Drücken Sie kurz die Taste „Suchen/Überwachung“ . Das Suchsymbol  wird auf dem Display angezeigt, und das Funkgerät beginnt, durch die Kanal- und Code-Kombinationen zu blättern.
2. Wenn das Funkgerät Kanalaktivitäten erkennt, die mit der Kanal- und Subcode-Kombination übereinstimmen, unterbricht das Funkgerät das Blättern, und Sie können die Übertragung hören.
3. Drücken Sie die PTT-Taste innerhalb von fünf Sekunden nach dem Ende der Übertragung, um zu antworten und mit der übertragenden Person zu sprechen.
4. Das Funkgerät setzt das Blättern durch die Kanäle fünf Sekunden nach dem Ende einer beliebigen empfangenen Aktivität wieder fort.
5. Drücken Sie kurz die Taste „Suchen/Überwachung“ , um den Suchvorgang anzuhalten.

So starten Sie eine erweiterte Suche:

1. Legen Sie den Subcode des Home-Kanals auf „Null“ oder „AUS“ fest.
2. Drücken Sie kurz die Taste „Suchen/Überwachung“ . Das Suchsymbol  wird auf dem Display angezeigt, und das Funkgerät beginnt, durch die Kanäle zu blättern. Das Gehörte wird nicht durch Subcodes gefiltert.

3. Wenn das Funkgerät Kanalaktivitäten erkennt, die mit EINEM BELIEBIGEN Code übereinstimmen (oder KEINEN Code haben), unterbricht das Funkgerät das Blättern, und Sie können die Übertragung hören. Jeder Subcode, der möglicherweise durch andere verwendet wird, wird erkannt und angezeigt.
4. Wenn Sie antworten und mit der übertragenden Person sprechen möchten, drücken Sie innerhalb von fünf Sekunden nach dem Ende der Übertragung die PTT-Taste.
5. Das Funkgerät setzt das Blättern durch die Kanäle fünf Sekunden nach dem Ende einer beliebigen empfangenen Aktivität wieder fort.
6. Drücken Sie kurz die Taste „Suchen/Überwachung“ , um den Suchvorgang anzuhalten.

Hinweis:

1. Die Übertragung erfolgt auf dem „Home-Kanal“, wenn Sie die PTT-Taste drücken, während das Funkgerät durch inaktive Kanäle blättert. Sie können die Taste „Suchen/Überwachung“  jederzeit drücken, um den Suchvorgang zu stoppen.
2. Sie können den Suchvorgang sofort fortsetzen, indem Sie kurz  oder  drücken, wenn das Funkgerät bei einer unerwünschten Übertragung stoppt.
3. Sie können diesen Kanal vorübergehend aus der Suchliste entfernen, indem Sie  oder  drei Sekunden gedrückt halten, wenn das Funkgerät wiederholt bei einer unerwünschten Übertragung stoppt. Sie können auf diese Weise mehr als einen Kanal entfernen.
4. Schalten Sie das Funkgerät AUS und dann wieder EIN, oder BEENDEN Sie den Suchmodus und aktivieren ihn erneut, indem Sie die Taste  „Suchen/Überwachung“ zum Wiederherstellen der entfernten Kanäle in der Scanliste drücken.
5. Sie können den „Home-Kanal“ nicht aus der Suchliste entfernen.
6. Im Modus für die erweiterte Suche wird der erkannte Code nur für eine Übertragung verwendet. Notieren Sie sich diesen Code, schließen Sie den Suchmodus, und stellen Sie den erkannten Code auf diesem Kanal ein, um ihn dauerhaft zu verwenden.

Garantieinformationen

Der autorisierte Motorola Solutions-Händler oder -Vertriebspartner, bei dem Sie Ihr Motorola Solutions-Funkgerät und/oder das Originalzubehör gekauft haben, nimmt Garantieansprüche entgegen und/oder bietet die entsprechenden Garantieleistungen.

Bringen Sie Ihr Funkgerät zu Ihrem Motorola-Händler oder -Vertriebspartner, um Ihre Garantieleistungen in Anspruch zu nehmen. Senden Sie das Funkgerät nicht an Motorola Solutions.

Damit Sie die Garantieleistungen in Anspruch nehmen können, müssen Sie den Kaufbeleg oder einen vergleichbaren Kaufnachweis vorlegen, aus dem das Kaufdatum hervorgeht. Auf dem Funkgerät muss außerdem die Seriennummer deutlich erkennbar sein. Die Garantieansprüche werden hinfällig, wenn die Typen- oder Seriennummern auf dem Produkt geändert, entfernt oder ungültig gemacht wurden.

Garantieausschluss

- Defekte oder Schäden, die sich aus unsachgemäßer oder unüblicher Handhabung oder Nichtbefolgung der in diesem Handbuch vorgegebenen Anweisungen ergeben.
- Defekte oder Schäden, die auf Missbrauch, Unfall oder Versäumnis zurückzuführen sind.
- Defekte oder Schäden, die auf nicht ordnungsgemäßes Testen, Betreiben, Warten, Einstellen oder auf irgendwelche Änderungen und Modifikationen zurückzuführen sind.
- Bruch oder Beschädigung der Antennen, sofern dies nicht direkt auf Material- oder Verarbeitungsfehler zurückzuführen ist.
- Produkte, die so zerlegt oder repariert wurden, dass sie den Betrieb des Produkts oder eine angemessene Untersuchung und Prüfung zur Feststellung des Garantieanspruches unmöglich machen.
- Defekte oder Schäden aufgrund der Reichweite.
- Defekte oder Schäden aufgrund von Feuchtigkeitseinwirkungen und Eindringen von Flüssigkeiten.
- Alle Kunststoffoberflächen und alle anderen freiliegenden Teile, die durch normale Nutzung zerkratzt oder beschädigt sind.
- Produkte, die über einen beschränkten Zeitraum gemietet sind.
- Regelmäßige Wartung und Reparatur oder Auswechseln von Teilen aufgrund normaler Nutzung, Verschleißerscheinungen und Abnutzung.

Urheberrechtshinweise

Die in diesem Handbuch beschriebenen Motorola Solutions-Produkte können durch Copyright geschützte Computerprogramme von Motorola Solutions enthalten, die in Halbleiterspeichern oder anderen Medien gespeichert sind. Nach den für Motorola Solutions geltenden Gesetzen der USA und anderer Staaten sind bestimmte ausschließliche Rechte an urheberrechtlich geschützten Computerprogrammen, einschließlich des ausschließlichen Rechts der Vervielfältigung oder Reproduktion in beliebiger Form, den urheberrechtlich geschützten Motorola Solutions-Programmen vorbehalten.

Demzufolge dürfen urheberrechtlich geschützte Computerprogramme von Motorola Solutions, die zusammen mit den in diesem Handbuch beschriebenen Motorola Solutions-Produkten ausgeliefert werden, ohne die vorherige schriftliche Genehmigung von Motorola Solutions weder kopiert noch in irgendeiner Form reproduziert werden. Darüber hinaus werden mit dem Kauf von Produkten von Motorola Solutions weder ausdrücklich noch stillschweigend, durch Rechtsverwirkung oder auf andere Weise Lizenzen unter dem Copyright, dem Patent oder den Patentanwendungen von Software von Motorola Solutions ausgegeben, außer der normalen, nicht ausschließlich erteilten, gebührenfreien Lizenz zur Produktnutzung, die sich aus der Anwendung der Gesetze beim Verkauf eines Produkts ergeben.

GUÍA DE EXPOSICIÓN A RADIOFRECUENCIA Y SEGURIDAD DEL PRODUCTO PARA RADIOS BIDIRECCIONALES PORTÁTILES

ATENCIÓN

Antes de utilizar este producto, lea la Guía de exposición a radiofrecuencia y seguridad del producto para radios bidireccionales portátiles (incluida con la radio). En este documento encontrará información referente a un uso seguro de la energía de radiofrecuencia y al control del cumplimiento de los estándares y normativas correspondientes.

Contenido del paquete

Contenido del paquete	T82	T82 Extreme	T82 Extreme Quad	T82 Extreme RSM
Radio	2	2	4	2
Clip para el cinturón	2	2	4	2
Cordón	0	2	4	0
Batería	2	2	4	2
Fuente de alimentación	1	1	2	1
Auriculares con micrófono con brazo	0	2	4	0
RSM	0	0	0	2
Hoja de adhesivos (16 uds)	1	1	2	1

Contenido del paquete	T82	T82 Extreme	T82 Extreme Quad	T82 Extreme RSM
Manual del propietario	1	1	1	1
Funda de transporte	0	1	1	1

Adhesivos para la personalización: se proporcionan 16 adhesivos (paquete de 2)/32 pegatinas (paquete de 4) con el fin de personalizar y realizar un seguimiento de los radios. Utilice un marcador permanente para escribir en las pegatinas en blanco.

Tabla de frecuencias

Can.	Frec. (MHz)	Can.	Frec. (MHz)	Can.	Frec. (MHz)
1	446,00625	7	446,08125	13	446,15625
2	446,01875	8	446,09375	14	446,16875
3	446,03125	9	446,10625	15	446,18125
4	446,04375	10	446,11875	16	446,19375
5	446,05625	11	446,13125		
6	446,06875	12	446,14375		

Nota: *De forma predeterminada, sólo los canales 1 a 8 están disponibles. Para poder seleccionar los canales 9 a 16, es necesario que el usuario los active primero. Los canales 9 a 16 solo se deben utilizar en aquellos países en los que estas frecuencias estén permitidas por las autoridades gubernamentales. Los canales 9 a 16 no están permitidos en Rusia.

Características y especificaciones

- 8 canales PMR. Ampliable a 16 canales por el usuario en países en los que las autoridades gubernamentales lo permitan.
- 121 subcódigos (38 códigos CTCSS y 83 códigos DCS)
- *Alcance de hasta 10 km
- iVOX/VOX
- Emparejamiento sencillo
- Linterna LED
- 20 alertas de tono de llamada seleccionables
- Pantalla LED segmentada
- Tono Roger
- Conector micro USB para la carga
- Medidor de nivel de batería
- Monitorización de canales
- Búsqueda de canales
- Monitor de doble canal
- Bloqueo de teclado
- Control automático del silenciador
- Repetición automática (desplazamiento)
- Aviso de batería baja
- Tono de teclado (On/Off)
- Modo silencioso (alerta por vibración)
- Funciones de emergencia
- Clasificación IP: IPx4
- Fuente de alimentación: batería de NiMH/3 pilas alcalinas AA
- Autonomía de la batería: hasta 18 horas (en condiciones de uso normales)

Nota: *El alcance puede variar en función de las condiciones ambientales o topográficas.

Pantalla y botones de control de la radio

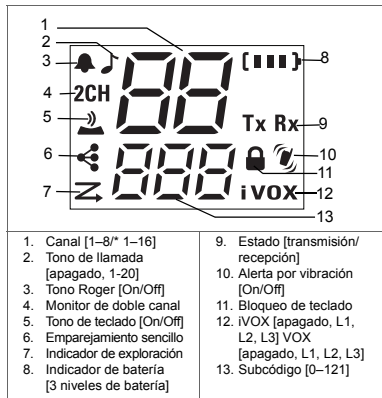
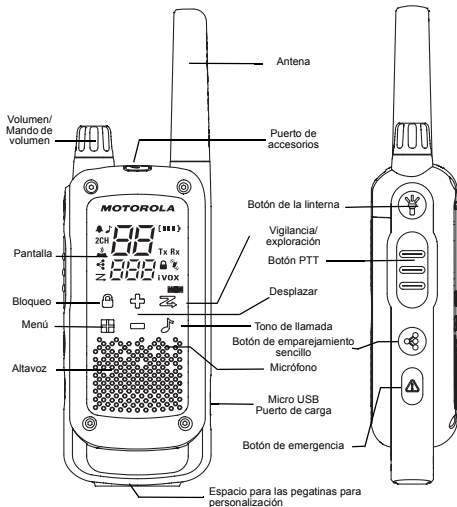

Nota: La pantalla de la radio se atenuará 5 segundos después de pulsar el último botón. La pantalla de la radio se apagará tras otros 5 segundos para ahorrar batería; solo se mostrará un LED parpadeando.

Pulse cualquier botón (excepto el botón de la linterna) para reactivar la pantalla.

Nota: De forma predeterminada, sólo los canales 1 a 8 están disponibles. Para poder seleccionar los canales 9 a 16, es necesario que el usuario los active primero. Los canales 9 a 16 solo se deben utilizar en aquellos países en los que estas frecuencias estén permitidas por las autoridades gubernamentales. Los canales 9 a 16 no están permitidos en Rusia.

Colocación de la batería

Cada radio puede utilizar una batería de NiMH o tres pilas alcalinas AA. La radio emite un pitido cuando el nivel de batería es bajo.

1. Compruebe que la radio está apagada.
2. Con la parte posterior de la radio orientada hacia usted, empuje el pestillo hacia la izquierda para bloquear la tapa de la batería.
3. En el caso de la batería de NiMH, insértela con los signos \oplus y \ominus orientados hacia usted. Tenga en cuenta la polaridad.
En el caso de pilas alcalinas AA, coloque las pilas. Tenga en cuenta la polaridad.
4. Cierre la tapa de la batería y empuje el pestillo hacia la derecha para bloquearla.

Medidor de batería de la radio

El número de barras (0–3) del icono de la batería de radio indica la carga restante en la batería. Cuando el medidor de la batería de la radio muestra un único segmento, la radio emite un pitido periódicamente o tras soltar el botón PPT (alerta de batería baja).

Mantenimiento de la capacidad de las pilas

1. Cargue las baterías de NiMH al menos una vez cada 3 meses cuando la radio no esté en uso.
2. Para el almacenamiento, extraiga la batería de la radio.
3. Almacene las baterías de NiMH a temperaturas comprendidas entre -20 y 35 °C en zonas de poca humedad. Evite las condiciones de humedad excesiva y los materiales corrosivos.

Uso del cargador micro USB

El cargador micro USB permite cargar la batería de NiMH.

1. Apague la radio antes comenzar a cargar.
2. Conecte el cable micro USB al puerto de carga micro USB de la radio. Conecte el otro extremo del cargador micro USB a la toma de corriente.
3. Una batería descargada tarda 8 horas en cargarse por completo.
4. La barra medidora de batería se mueve mientras se está cargando la batería.

Nota: Se recomienda apagar la radio durante la carga. No obstante, si está encendida durante la carga, es posible que no pueda transmitir mensajes si la batería está completamente agotada. Espere hasta que la batería cargue una barra antes de intentar transmitir mensajes.

Cuando cambie entre temperaturas calientes y frías, no cargue la batería de NiMH hasta que la carga se aclimate (normalmente, unos 20 minutos).

Para conservar la vida útil de la batería, no deje la radio en el cargador más de 16 horas. No guarde la radio mientras esté conectada al cargador.

Encendido y apagado de la radio

Para encender la radio, gire el mando en el sentido de las agujas del reloj.

Para apagar la radio, gire el mando en el sentido contrario.

Ajuste del volumen

Para subir el volumen, gire el mando en el sentido de las agujas del reloj.

Para bajar el volumen, gire el mando en el sentido contrario.

No se coloque la radio cerca del oído. Si el volumen está ajustado en un nivel excesivo, podría dañarle el oído.

Procedimiento para hablar y escuchar

Todas las radios del grupo deben estar configuradas en el mismo canal y subcódigo para poder comunicarse.

1. Sitúe la radio a 2-3 cm (0,8-1,2 pulg.) de la boca.
2. Mantenga pulsado el botón PTT mientras habla. El icono de transmisión **Tx** aparece en la pantalla.
3. Suelte el botón PTT para recibir llamadas entrantes. Aparece el icono de recepción **Rx** en la pantalla.

Para lograr la máxima claridad, mantenga la radio a 2-3 cm (0,8-1,2 pulg.) de distancia y evite cubrir el micrófono mientras habla.

Alcance

La radio está diseñada para maximizar el rendimiento y mejorar alcance de la transmisión. Asegúrese de que las radios están al menos a 1,5 m (5 pies) mientras se usan.

Botón de vigilancia

Mantenga pulsado el botón de vigilancia/exploración  durante 3 segundos para entrar en el modo Monitor y escuchar las señales débiles en el canal actual. También puede comprobar el nivel de volumen de la radio cuando no esté recibiendo. De este modo puede ajustar el volumen, si es necesario.

Temporizador de tiempo límite del botón PTT

Para evitar transmisiones accidentales y prologar la duración de la batería, la radio emite un tono de aviso y deja de transmitir si se pulsa el botón PTT durante 60 segundos de forma continua.



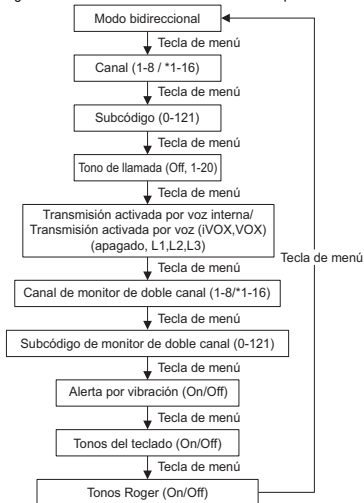

Opciones de menú

Nota: *De forma predeterminada, sólo los canales 1 a 8 están disponibles. Para poder seleccionar los canales 9 a 16, es necesario que el usuario los active primero. Los canales 9 a 16 solo se deben utilizar en aquellos países en los que estas frecuencias estén permitidas por las autoridades gubernamentales. Los canales 9 a 16 no están permitidos en Rusia.





Selección de canal

El canal es la frecuencia que utiliza la radio para transmitir.

1. Pulse el botón de menú  hasta que el número de canal comience a parpadear.
2. Pulse  o  para cambiar de canal. Pulse durante un tiempo prolongado estas teclas para desplazarse por los canales rápidamente y examinar los códigos.
3. Pulse el botón PTT para salir del menú o el botón de menú  para continuar con los ajustes.

Nota: De forma predeterminada, la radio cuenta con ocho canales. En los países en los que se permiten 16 canales, puede realizar lo siguiente para activar los canales 9 a 16:



1. Pulse el botón de menú  hasta que el número de canal comience a parpadear.
2. Mantenga pulsado los botones  y  simultáneamente durante 3 segundos hasta que oiga un pitido y "16 CH" aparezca brevemente.

Nota: *De forma predeterminada, sólo los canales 1 a 8 están disponibles. Para poder seleccionar los canales 9 a 16, es necesario que el usuario los active primero. Los canales 9 a 16 solo se deben utilizar en aquellos países en los que estas frecuencias estén permitidas por las autoridades gubernamentales. Los canales 9 a 16 no están permitidos en Rusia.

Selección del subcódigo

Los subcódigos ayudan a reducir las interferencias mediante el bloqueo de las transmisiones procedentes de fuentes desconocidas. Su radio cuenta con 121 subcódigos.

Para definir un código para un canal:





1. Pulse el botón de menú  hasta que el código comience a parpadear.
2. Pulse  o  para seleccionar el código. Puede mantener pulsado el botón para desplazarse de una forma más rápida por los códigos.

3. Pulse el botón PTT para salir del menú o el botón de menú  para continuar con los ajustes.

Configuración y transmisión de tonos de llamada

La radio puede transmitir diferentes tonos de llamada a las demás radios de su grupo para avisar de que desea hablar. La radio cuenta con 20 tonos de llamada entre los que puede elegir.

Para definir un tono de llamada:

1. Pulse el botón de menú  hasta que aparezca el icono de tono de llamada . El ajuste de tono de llamada actual parpadeará.
2. Pulse  o  para cambiar de tono de llamar y escucharlo.
3. Pulse el botón PTT para salir del menú o el botón de menú  para continuar con los ajustes.

Para transmitir el tono de llamada a las demás radios, configure el mismo canal y subcódigo en su radio y pulse el botón de tono de llamada .



Emparejamiento sencillo

La función de emparejamiento sencillo permite que un grupo de usuarios de radio programen todas sus radios con la misma configuración de canal y subcódigo rápida y simultáneamente. Cualquier radio del grupo puede designarse como "radio líder" y transmitir su configuración de canal y subcódigo para copiarla en el resto de radios del grupo ("radios miembro").

1. Elija una de las radios como la "radio líder". En esta radio, programe el canal y el subcódigo con los ajustes deseados (consulte las secciones "Selección de canal" y "Selección del subcódigo" en este manual de usuario).

2. Para copiar la combinación de canal y subcódigo al resto de "radios miembro", mantenga pulsado el botón  en las radios miembro hasta que escuche un pitido. Suelte el botón tras escuchar el pitido y espere a la transmisión de la radio líder.

Nota:

- Verá el icono  parpadear en la pantalla. Esto confirma que la radio está en modo de emparejamiento sencillo esperando a recibir la configuración de canal y subcódigo de la radio del líder. Todas las radios miembro permanecerán en este modo durante 3 minutos.
 - Un grupo con muchas radios debe hacer que todos los usuarios realicen este paso al mismo tiempo, de modo que todas las radios se programen de una vez.
3. En la radio del líder, mantenga pulsado el botón  hasta que oiga un pitido doble.

Nota:

- Este doble pitido indica que la configuración de canal y subcódigo se transmitirán y serán recibidos y copiados por todas las radios (miembro).
- La radio líder debe realizar esta transmisión cuando todas las radios miembro estén todavía en modo de emparejamiento sencillo o, de lo contrario, la transmisión no se realizará.
- El usuario de la radio líder, debe recordar NO soltar el botón en el primer (único) pitido o, de lo contrario, esta radio se convertirá en otra radio miembro. Si esto sucede, puede pulsar el botón PTT para salir y volver a intentar los pasos descritos en el punto 3 de nuevo.
- Si la radio líder se establece en un canal entre el 9 y el 16, asegúrese de que todas las radios miembro tienen los canales 9 a 16 activados.
- Cuando una radio miembro con solo 8 canales se está emparejando con la función de emparejamiento sencillo con una radio líder en el canal 9 o superior, la función de emparejamiento sencillo fallará, lo cual se indica mediante tres pitidos cortos y la breve aparición de la palabra "Err".





Transmisión activada por voz interna/ Transmisión activada por voz (iVOX/VOX)

La transmisión se inicia al hablar por el micrófono de la radio/accesorio de audio en lugar de al pulsar el botón PTT.

L3 = alta sensibilidad para entornos silenciosos

L2 = sensibilidad media para la mayoría de los entornos
--

L1 = baja sensibilidad para entornos ruidosos
--







1. Pulse el botón de menú  hasta que aparezca el icono **iVOX** en la pantalla. Cuando el accesorio de audio está conectado, se mostrará el icono **VOX**. El valor actual (Off, L1–L3) parpadeará.
2. Pulse  o  para seleccionar el nivel de sensibilidad.
3. Pulse el botón PTT para salir del menú o el botón de menú  para continuar con los ajustes.

Nota: Al usar iVOX/VOX, se producirá un pequeño retraso.

Monitor de doble canal

Permite buscar en el canal actual y en otro canal alternativamente.

Para configurar otro canal e iniciar el monitor de doble canal:





1. Pulse el botón de menú  hasta que aparezca el icono de monitor de doble canal **2CH**. El icono de monitor de doble canal parpadeará.
2. Pulse  o  para seleccionar el canal y, a continuación, pulse el botón de menú .
3. Pulse  o  para seleccionar el subcódigo.
4. Pulse el botón PTT o espere hasta que el tiempo límite se agote para activar el monitor de doble canal. La pantalla alternará entre el canal base y el canal de monitor de doble canal.

- Para salir del monitor de doble canal, pulse el botón de menú .

Nota: Si configura el mismo canal y subcódigo que el canal actual, la doble búsqueda no funcionará.





Modo silencioso (alerta por vibración)

El modo silencioso (alerta por vibración) le avisa cuando la radio recibe un mensaje. Esto resulta útil en entornos ruidosos. La alerta de vibración se activará cuando reciba una llamada. Entonces, solo se volverá a activar si no se produce ninguna actividad en 30 segundos tras la llamada anterior.

- Pulse el botón de menú  para mostrar el icono de  alerta de vibración. El valor actual parpadeará.
- Pulse  o  para cambiar el valor a On/Off.
- Pulse el botón PTT para salir del menú o el botón de menú  para continuar con los ajustes.





Tonos de teclado

Puede activar o desactivar los tonos de teclado. Cada vez que pulse un botón, podrá escuchar el tono de la tecla.

- Pulse el botón de menú  hasta que aparezca el icono de tono de teclado . El valor actual On/Off parpadeará.
- Pulse  o  para alternar entre On/Off.
- Pulse el botón PTT para confirmar o el botón de menú  para continuar con los ajustes.

Tono Roger

Puede configurar la radio para transmitir un único tono cuando la transmisión finalice. Es como decir "recibido" o "cambio" para permitir que los demás sepan que ya ha terminado de hablar.

- Pulse el botón de menú  hasta que aparezca el icono de tono Roger . El valor actual On/Off parpadeará.
- Pulse  o  para alternar entre On u Off.
- Pulse el botón PTT para confirmar o el botón de menú  para continuar con los ajustes.

Modo de alerta de emergencia

La función de alerta de emergencia se puede utilizar para pedir ayuda a los miembros de su grupo. Las radios T82/T82 Extreme funcionarán en modo de control de emergencia automático "manos libres" durante 30 segundos tras la activación de la alerta de emergencia. Las radios T82/T82 Extreme de su grupo aumentarán automáticamente el volumen del altavoz al valor máximo y sonará un tono de alerta durante 8 segundos. El tono de alerta se emite desde el altavoz de su propia radio y las radios receptoras de su grupo. Tras la alerta de 8 segundos, cualquier palabra que diga o cualquier sonido fortuito que se produzca se transmitirán al grupo durante 22 segundos. Durante los 30 segundos que dura el modo de alerta de emergencia, los botones y controles de la radio T82/T82 Extreme se bloquearán para garantizar al máximo la recepción del mensaje de emergencia.

- Mantenga pulsado el botón de alerta de emergencia durante 3 segundos.
- Al soltar el botón el tono de alerta comenzará a sonar. No es necesario seguir pulsando el botón de alerta de emergencia ni utilizar el botón PTT para transmitir el mensaje.

ADVERTENCIA: La función de alerta de emergencia solo debe utilizarse en caso de una emergencia real. Motorola Solutions no se hace responsable de que el grupo receptor no responda a la alerta de emergencia.





Linterna LED

La radio incorpora una linterna LED.

La linterna LED permanece encendida hasta que se suelta el botón.

Bloqueo de teclado

Para evitar la modificación de los ajustes de su radio de forma accidental:

1. Mantenga pulsado el botón de bloqueo del teclado  hasta que aparezca el icono de indicador de bloqueo de teclado .
2. En modo de bloqueo puede encender o apagar la radio, ajustar el volumen, recibir, transmitir, enviar un tono de llamada, enviar una alerta de emergencia y supervisar canales en el modo de bloqueo. Las demás funciones quedan bloqueadas.
3. Para desbloquear la radio, mantenga pulsado el botón de bloqueo del teclado  hasta que el indicador de bloqueo del teclado  desaparezca.

Exploración



Utilice la función de exploración para lo siguiente:

- buscar todos los canales para transmisiones desde terceros desconocidos;
- encontrar a alguien en el grupo que ha cambiado accidentalmente los canales; o
- buscar rápidamente canales no utilizados para su propio uso.



Existe una función prioritaria y dos modos de exploración (básica y avanzada) para que la búsqueda sea más efectiva.

- El modo de "exploración básica" utiliza las combinaciones de canal y código de cada uno de los canales, tal como se hayan configurado (o con el valor de código predeterminado = 1).
- El modo de "exploración avanzada" busca todos los códigos en todos los canales, detecta cualquier código en uso y utiliza temporalmente dicho valor de código para dicho canal.
- Se da prioridad al "canal base" (es decir, el canal y el subcódigo definidos en la radio al iniciar el proceso de exploración). Esto significa que el canal de inicio (y los ajustes de código) se explora más a menudo que los siete canales restantes y que la radio responderá más rápidamente a cualquier actividad que se produzca en el canal de inicio como prioridad.





Para iniciar una exploración básica:

1. Pulse brevemente el botón de vigilancia/exploración . El icono de exploración  aparecerá en la pantalla y la radio comenzará a desplazarse por las combinaciones de canal y código.
2. Cuando la radio detecte actividades de canal que coincidan con la combinación de canal y subcódigo, la radio se detendrá y podrá escuchar la transmisión.
3. Pulse el botón PTT durante los 5 segundos posteriores a la finalización de la transmisión para responder y hablar con la persona que está transmitiendo.
4. La radio reanudará el desplazamiento por los canales 5 segundos después de la finalización de cualquier actividad recibida.
5. Pulse brevemente el botón de vigilancia/exploración  para detener la exploración.

Para iniciar una exploración avanzada:

1. Establezca el subcódigo del canal base en "zero" u "OFF".
2. Pulse brevemente el botón de vigilancia/exploración . El icono de exploración  aparecerá en la pantalla y la radio comenzará a desplazarse por los canales. Ningún subcódigo filtrará lo que se escuche.
3. Cuando la radio detecte actividades de canal con CUALQUIER código (o SIN código), se detendrá y podrá escuchar la transmisión. Cualquier subcódigo que puedan estar utilizando terceros se detectará y aparecerá en pantalla.
4. Para responder y hablar con la persona que está transmitiendo, pulse el botón PTT durante los 5 segundos posteriores a la finalización de la transmisión.
5. La radio reanudará el desplazamiento por los canales 5 segundos después de la finalización de cualquier actividad recibida.
6. Pulse brevemente el botón de vigilancia/exploración  para detener la exploración.

Nota:

1. La transmisión estará en el "canal base" si pulsa el botón PTT mientras la radio está explorando canales inactivos. Puede pulsar el botón de vigilancia/exploración  para detener la exploración en cualquier momento.
2. Puede reanudar el proceso de exploración inmediatamente. Para ello, pulse brevemente  o  si la radio se detiene en una transmisión que no es la deseada.
3. Puede eliminar temporalmente ese canal de la lista de exploración. Para ello, mantenga pulsado  o  durante 3 segundos si la radio se detiene repetidamente en una transmisión que no es la deseada. Puede eliminar más de un canal de esta forma.

4. Apague la radio y vuelva a encenderla, o salga y vuelva a entrar en el modo de exploración mediante el botón de vigilancia/exploración  para restaurar los canales eliminados de la lista de exploración.
5. No se puede eliminar el "canal base" de la lista de exploración.
6. Durante la exploración avanzada, el código detectado solo se utilizará para una transmisión. Debe anotar dicho código, salir de la exploración y definir el código detectado en dicho canal para utilizarlo de forma permanente.

Información sobre la garantía

El minorista o distribuidor autorizado de Motorola Solutions que le vendió la radio bidireccional Motorola Solutions y los accesorios originales asumirá las reclamaciones de garantía y/o le facilitará los servicios incluidos en la garantía.

Lleve la radio a su distribuidor o minorista para solicitar los servicios incluidos en la garantía. No devuelva la radio a Motorola Solutions.

Para poder optar a los servicios incluidos en la garantía, deberá presentar su recibo de compra o una prueba sustitutoria equivalente de la compra, donde conste la fecha de la misma. El número de serie debe estar visible en la radio bidireccional. La presente garantía no será aplicable si los números de modelo o de serie que aparecen en el producto han sido alterados, borrados o resultan ilegibles de cualquier otra forma.

¿Qué no cubre la garantía?

- Los daños o defectos derivados del uso del producto de formas distintas a las habituales o del incumplimiento de las instrucciones de este manual de usuario.
- Los defectos o daños derivados de un uso incorrecto, un accidente o una negligencia.
- Los defectos o daños derivados de pruebas, utilización, mantenimiento o ajuste inadecuados, o a alteraciones o modificaciones de cualquier clase.
- Las roturas o daños en las antenas, a menos que estén causados de forma directa por defectos en los materiales o en la mano de obra.
- Los productos que hayan sido desmontados o reparados de tal forma que perjudiquen el rendimiento o impidan la adecuada inspección y realización de pruebas con el objeto de verificar toda reclamación en garantía.
- Los defectos o daños debidos al alcance.
- Los defectos o daños debidos a humedad o líquidos.
- Todas las superficies de plástico y demás piezas externas arañadas o dañadas por el uso normal.
- Los productos alquilados de forma temporal.
- El mantenimiento periódico y la reparación o sustitución de piezas debido al uso, forma de transportar y desgaste normales.

Información de copyright

Los productos de Motorola Solutions descritos en el presente manual pueden incluir programas de Motorola Solutions protegidos por derechos de copyright almacenados en memorias de semiconductores o en otro tipo de medios. Las leyes de los Estados Unidos y de otros países preservan ciertos derechos exclusivos de Motorola Solutions con respecto a los programas informáticos protegidos por derechos de autor, que incluyen el derecho exclusivo de copia o reproducción en cualquier formato de un programa de Motorola Solutions protegido por derechos de autor.

Por consiguiente, ningún programa informático de Motorola Solutions protegido por copyright incluido entre los productos de Motorola Solutions descritos en este manual podrá copiarse ni reproducirse de ninguna forma sin el consentimiento expreso por escrito de Motorola Solutions. Asimismo, la adquisición de los productos de Motorola Solutions no garantiza, ya sea de forma implícita o explícita, por impedimento legal o de la forma que fuese, ningún tipo de licencia bajo los derechos de autor, las patentes o las solicitudes de patentes de Motorola Solutions, excepto en los casos de uso de licencias normales no excluyentes sin regalías derivados de la ejecución de la ley en la venta de un producto.

NOTAS

SÉCURITÉ DES PRODUITS ET EXPOSITION AUX FRÉQUENCES RADIO POUR LES RADIOS PROFESSIONNELLES PORTATIVES

ATTENTION !

Avant d'utiliser ce produit, lisez le guide Sécurité des produits et exposition aux fréquences radio fourni avec la radio. Il contient des instructions de fonctionnement relatives à la sécurité et à l'exposition aux fréquences radio, ainsi que des informations sur le contrôle de conformité aux normes et réglementations applicables.

Contenu de la boîte

Contenu de la boîte	T82	T82 Extreme	T82 Extreme Quad	T82 Extreme RSM
Radio	2	2	4	2
Clip de ceinture	2	2	4	2
Cordon	0	2	4	0
Batterie	2	2	4	2
Bloc d'alimentation	1	1	2	1
Casque avec microphone sur tige	0	2	4	0
Micro haut-parleur déporté	0	0	0	2
Feuille d'autocollants (16 pièces)	1	1	2	1

Contenu de la boîte	T82	T82 Extreme	T82 Extreme Quad	T82 Extreme RSM
Manuel du propriétaire	1	1	1	1
Étui de transport	0	1	1	1

Autocollants de personnalisation :

16 autocollants (lots de 2 radios) / 32 autocollants (lots de 4 radios) fournis, pour personnaliser les radios et assurer leur suivi. Utilisez un marqueur indélébile sur les autocollants vierges.

Tableau de fréquences

Canal	Fréq. (MHz)	Canal	Fréq. (MHz)	Canal	Fréq. (MHz)
1	446.00625	7	446.08125	13	446.15625
2	446.01875	8	446.09375	14	446.16875
3	446.03125	9	446.10625	15	446.18125
4	446.04375	10	446.11875	16	446.19375
5	446.05625	11	446.13125		
6	446.06875	12	446.14375		

Remarque : seuls les canaux 1 à 8 sont disponibles par défaut.

L'utilisateur doit activer les canaux 9 à 16 avant de pouvoir les sélectionner. Les canaux 9 à 16 doivent être utilisés uniquement dans les pays où ces fréquences sont autorisées par les autorités gouvernementales. Les canaux 9 à 16 ne sont pas autorisés en Russie.

Fonctions et caractéristiques

- 8 canaux PMR. Extensible par l'utilisateur jusqu'à 16 canaux dans les pays où les autorités gouvernementales les autorisent.
- 121 sous-codes (38 codes CTCSS et 83 codes DCS)
- Portée allant jusqu'à 10 km*
- iVOX/VOX
- Couplage facile
- Lampe à LED
- 20 alertes de tonalités d'appel au choix
- Écran LED segmenté
- Tonalité de confirmation
- Connecteur micro-USB pour la charge
- Indicateur du niveau de la batterie
- Contrôle des canaux
- Balayage des canaux
- Double contrôle des canaux
- Verrouillage du clavier
- Réglage silencieux automatique
- Répétition automatique (défilement)
- Alerte de batterie faible
- Tonalités clavier (activé/désactivé)
- Mode silencieux (alerte par vibration)
- Fonctions d'urgence
- Indice de protection IP : IPx4
- Source d'alimentation : batterie NiMH / 3 piles alcalines AA
- Durée de vie de la batterie : jusqu'à 18 heures (dans des conditions normales d'utilisation)

Remarque : * la portée peut varier selon l'environnement et/ou la topographie.

Boutons de commande et écran de la radio

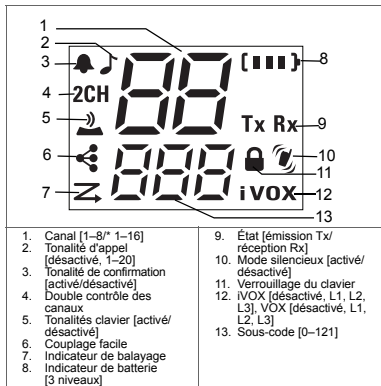
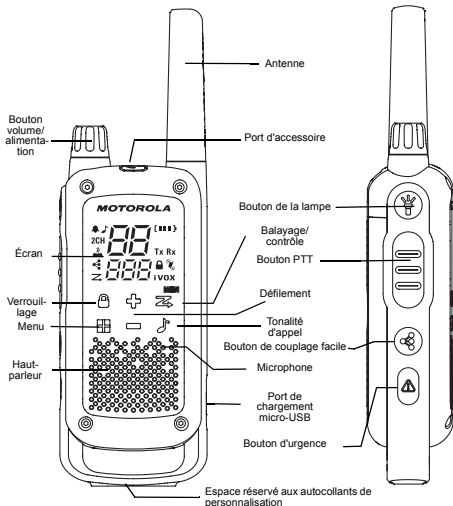

Remarque : l'écran de la radio s'estompe 5 secondes après la dernière pression sur le bouton. L'écran de la radio s'éteint après une durée de 5 secondes pour économiser la batterie ; seule une LED clignotante s'affiche.

Appuyez sur n'importe quel bouton (sauf le bouton de la lampe) pour réactiver l'écran.

Remarque : * seuls les canaux 1 à 8 sont disponibles par défaut. L'utilisateur doit activer les canaux 9 à 16 avant de pouvoir les sélectionner.

Les canaux 9 à 16 doivent être utilisés uniquement dans les pays où ces fréquences sont autorisées par les autorités gouvernementales. Les canaux 9 à 16 ne sont pas autorisés en Russie.

Installation des batteries

Chaque radio peut utiliser une batterie NiMH rechargeable ou trois piles alcalines AA, et émet un signal sonore lorsque la batterie est faible.

1. Assurez-vous que la radio est ÉTEINTE.
2. Orientez l'arrière de la radio vers vous, puis poussez le loquet vers la gauche pour déverrouiller le couvercle de batterie.
3. Pour la batterie NiMH, insérez la batterie avec les signes ⊕ et ⊖ tournés vers vous. Respectez la polarité. Pour les piles alcalines AA, insérez les piles. Respectez la polarité.
4. Fermez le couvercle de la batterie et poussez le loquet vers la droite pour verrouiller le couvercle.

Indicateur du niveau de la batterie de la radio

Le nombre de barres (0 à 3) affiché sur l'icône de la batterie de la radio représente le niveau de charge actuel de la batterie. Lorsque l'indicateur du niveau de la batterie de la radio n'affiche qu'une seule barre, la radio émet un son aigu régulièrement ou après le relâchement du bouton PTT (alerte de batterie faible).

Maintenance de la capacité des batteries

1. Chargez les batteries NiMH au moins une fois tous les trois mois, même lorsque vous ne les utilisez pas.
2. Pour le stockage, retirez la batterie de la radio.
3. Conservez les batteries NiMH dans des environnements secs, à une température comprise entre -20 °C et +35 °C. Évitez les environnements humides et les substances corrosives.

Utilisation du chargeur micro-USB

Le chargeur micro-USB vous permet de charger votre batterie NiMH.

1. Éteignez votre radio avant de commencer le chargement.
2. Branchez le câble micro-USB dans le port de charge micro-USB de la radio. Connectez l'autre extrémité du chargeur micro-USB à la prise murale.
3. Une batterie vide se charge entièrement en 8 heures.
4. La barre d'indication du niveau de la batterie défile lorsque la batterie est en cours de chargement.

Remarque : il est recommandé d'éteindre votre radio lors de la charge. Cependant, si l'appareil est allumé pendant la charge, vous risquez de ne pas pouvoir émettre un message si la batterie est complètement vide. Attendez que le niveau de la batterie atteigne une barre avant d'essayer d'émettre un message. Lorsque vous passez d'une température élevée à une température basse ou inversement, il est conseillé de ne pas charger la batterie NiMH avant que l'appareil s'adapte à la nouvelle température (généralement une vingtaine de minutes).
Pour une autonomie optimale de la batterie, retirez la radio du chargeur sous 16 heures. Ne laissez pas la radio connectée au chargeur pendant le stockage.

Mise sous/hors tension de la radio

Pour mettre votre radio sous tension, tournez le bouton dans le sens des aiguilles d'une montre.

Pour mettre votre radio hors tension, tournez le bouton dans le sens inverse.

Réglage du volume

Pour augmenter le volume, tournez le bouton dans le sens des aiguilles d'une montre.

Pour diminuer le volume, tournez le bouton dans le sens inverse.

Ne tenez pas la radio près de votre oreille. Si le volume est réglé sur un niveau inconfortable, votre oreille pourrait subir des dommages.

Parler et écouter

Toutes les radios de votre groupe doivent être définies sur le même canal et le même sous-code pour que vous puissiez communiquer.

1. Maintenez la radio à une distance de 2 à 3 cm de votre bouche.
2. Appuyez longuement sur le bouton PTT lorsque vous parlez. L'icône d'émission Tx s'affiche à l'écran.
3. Relâchez le bouton PTT. Vous pouvez désormais recevoir des appels entrants. Dans un tel cas, l'icône de réception Rx s'affiche à l'écran.

Pour une clarté maximale, maintenez la radio à une distance de 2 à 3 cm et évitez de couvrir le microphone lorsque vous parlez.

Portée de communication

Votre radio est conçue pour optimiser les performances et améliorer la plage d'émission. Assurez-vous que les radios sont au moins à 1,5 m l'une de l'autre lorsque vous les utilisez.

Bouton de contrôle

Si vous maintenez le bouton Balayage/contrôle  enfoncé pendant 3 secondes, vous entrez en mode de contrôle et pouvez détecter des signaux faibles sur le canal actif. Vous pouvez également écouter le niveau de volume de la radio lorsque vous ne recevez pas de communication. Cela vous permet de régler le volume, si nécessaire.

Limiteur de temps d'émission Push-to-Talk

Pour empêcher les émissions accidentelles et prolonger la durée de vie de la batterie, la radio émet une tonalité d'avertissement continue et interrompt l'émission si vous appuyez sur le bouton PTT pendant 60 secondes en continu.

Options du menu

Remarque : * seuls les canaux 1 à 8 sont disponibles par défaut. L'utilisateur doit activer les canaux 9 à 16 avant de pouvoir les sélectionner. Les canaux 9 à 16 doivent être utilisés uniquement dans les pays où ces fréquences sont autorisées par les autorités gouvernementales. Les canaux 9 à 16 ne sont pas autorisés en Russie.

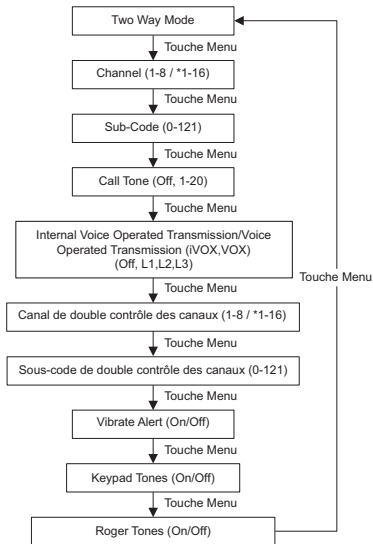

Sélection du canal

Le canal est la fréquence que la radio utilise pour assurer l'émission.

1. Appuyez sur le bouton Menu jusqu'à ce que le numéro de canal commence à clignoter.
2. Appuyez sur ou sur pour changer de canal. Appuyez longtemps sur ces touches pour faire défiler les canaux rapidement et parcourir les codes.
3. Appuyez sur le bouton PTT pour quitter le menu ou sur le bouton Menu pour poursuivre la configuration.

Remarque : votre radio dispose de huit canaux par défaut. Dans les pays qui autorisent 16 canaux, vous pouvez activer les canaux 9 à 16 en procédant comme suit :

1. Appuyez sur le bouton Menu jusqu'à ce que le numéro de canal commence à clignoter.
2. Maintenez les boutons et enfoncés simultanément pendant 3 secondes jusqu'à ce que vous entendiez un bip et que « 16 CH » s'affiche brièvement.

Remarque : * seuls les canaux 1 à 8 sont disponibles par défaut. L'utilisateur doit activer les canaux 9 à 16 avant de pouvoir les sélectionner. Les canaux 9 à 16 doivent être utilisés uniquement dans les pays où ces fréquences sont autorisées par les autorités gouvernementales. Les canaux 9 à 16 ne sont pas autorisés en Russie.

Sélection du sous-code

Les sous-codes aident à réduire les interférences en bloquant les émissions provenant de sources inconnues. Votre radio dispose de 121 sous-codes.

Pour définir le code d'un canal :





1. Appuyez sur le bouton Menu jusqu'à ce que le code commence à clignoter.
2. Appuyez sur ou sur pour sélectionner le code. Vous pouvez maintenir le bouton enfoncé pour faire défiler les codes.

- Appuyez sur le bouton PTT pour quitter le menu ou sur le bouton Menu  pour poursuivre la configuration.

Configuration et émission des tonalités d'appel

Votre radio peut émettre des tonalités d'appel différentes à d'autres radios de votre groupe. Vous pouvez ainsi leur indiquer que vous souhaitez parler. Votre radio dispose de 20 tonalités d'appel au choix.

Pour sélectionner une tonalité d'appel :

- Appuyez sur le bouton Menu  jusqu'à ce que l'icône de tonalité d'appel  s'affiche. La tonalité d'appel actuelle clignote.
- Appuyez sur  ou  pour modifier et écouter la tonalité d'appel.
- Appuyez sur le bouton PTT pour quitter le menu ou sur le bouton Menu  pour poursuivre la configuration.

Pour émettre votre tonalité d'appel à d'autres radios, configurez le même canal et le même sous-code sur votre radio et appuyez sur le bouton de tonalité d'appel .

Couplage facile



La fonction de couplage facile permet à un groupe d'utilisateurs radio de programmer toutes leurs radios avec les mêmes paramètres de canal et de sous-code rapidement et simultanément. N'importe quelle radio du groupe peut être désignée comme la « radio principale » et émettre ses paramètres de canal et de sous-code à toutes les autres radios du groupe (radios secondaires) qui pourront alors les copier.

- Désignez l'une des radios comme « radio principale ». Sur cette radio, programmez le canal et le sous-code avec les paramètres de votre choix. (Reportez-vous aux sections

« Sélection du canal » et « Sélection du sous-code » de ce manuel d'utilisation.)

- Pour copier la combinaison de canal et de sous-code sur toutes les autres « radios secondaires », maintenez le bouton  situé sur les radios secondaires enfoncé jusqu'à ce que vous entendiez un bip. Relâchez le bouton après le bip et attendez que l'émission s'effectue depuis la radio principale.

Remarque :

- Vous verrez l'icône  clignoter à l'écran. Cela confirme que la radio est en mode Couplage facile, en attente de réception des paramètres de canal et de sous-code de la radio principale. Toutes les radios secondaires restent dans ce mode pendant 3 minutes.
 - Lorsqu'un groupe comporte de nombreuses radios, tous les utilisateurs doivent procéder en même temps, de sorte que toutes les radios puissent être programmées en une seule fois.
- Sur la radio principale, maintenez le bouton  enfoncé jusqu'à ce que vous entendiez un double bip.

Remarque :

- Au double bip, les paramètres de canal et de sous-code de cette radio seront émis par la radio principale, puis reçus et copiés par toutes les autres radios (secondaires).
- La radio principale doit effectuer cette émission lorsque toutes les radios secondaires sont encore en mode Couplage facile ; dans le cas contraire, l'émission ne sera pas captée.
- Sur la radio principale, l'utilisateur doit penser à NE PAS relâcher le bouton au premier bip (simple) ; dans le contraire, la radio deviendra une autre radio secondaire. Si cela se produit, vous pouvez appuyer sur le bouton PTT pour annuler et recommencer la procédure décrite au paragraphe 3.
- Si la radio principale est réglée sur un canal entre 9 et 16, assurez-vous que les canaux 9 à 16 sont activés sur toutes les radios secondaires.
- Lorsqu'une radio secondaire disposant seulement de 8 canaux est en mode Couplage facile par une radio principale sur le canal 9 ou supérieur, le mode Couplage facile échoue : trois bips courts sont émis et « Err » s'affiche brièvement.





Émission interne activée par la voix/ Émission activée par la voix (iVOX/VOX)

L'émission est engagée lorsque vous parlez dans le microphone de la radio ou d'un accessoire audio au lieu d'appuyer sur le bouton PTT.

L3 = haute sensibilité pour des environnements silencieux

L2 = sensibilité moyenne pour la plupart des environnements

L1 = faible sensibilité pour les environnements bruyants





1. Appuyez sur le bouton Menu  jusqu'à ce que l'icône **iVOX** s'affiche à l'écran. Lorsqu'un accessoire audio est connecté, l'icône **VOX** s'affiche. Le paramètre actuel (désactivé, L1-L3) clignote.
2. Appuyez sur  ou  pour sélectionner le niveau de sensibilité.
3. Appuyez sur le bouton PTT pour quitter le menu ou sur le bouton Menu  pour poursuivre la configuration.



Remarque : lorsque vous utilisez iVOX/VOX, un court délai est à prévoir.

Double contrôle des canaux

Ce mode vous permet de balayer à tour de rôle le canal actif et un deuxième canal.

Pour définir un deuxième canal et démarrer le mode Double contrôle des canaux :





1. Appuyez sur le bouton Menu  jusqu'à ce que l'icône Double contrôle des canaux **2CH** s'affiche. L'icône Double contrôle des canaux clignote.
2. Appuyez sur  ou sur  pour sélectionner le canal, puis appuyez sur le bouton Menu .

3. Appuyez sur  ou sur  pour sélectionner le sous-code.
4. Appuyez sur le bouton PTT ou attendez l'expiration du délai pour activer le mode Double contrôle des canaux. L'écran basculera entre le canal d'accueil et le canal Double contrôle des canaux.
5. Pour mettre fin au mode Double contrôle des canaux, appuyez sur le bouton Menu .

Remarque : le mode Double contrôle des canaux ne peut pas fonctionner si vous définissez le même canal et le même sous-code que le canal actif.



Mode silencieux (alerte par vibration)



Le mode silencieux (alerte par vibration) vous signale que votre radio est en train de recevoir un message. Cette fonction est utile dans les environnements bruyants. Le mode Alerte par vibration se déclenche lorsque vous avez reçu un appel. Il se déclenche à nouveau seulement au bout de 30 secondes d'inactivité après l'appel précédent.

1. Appuyez sur le bouton Menu  jusqu'à ce que l'icône d'alerte par vibration  s'affiche. Le réglage actuel clignote.
2. Appuyez sur  ou  pour activer/désactiver le paramètre.
3. Appuyez sur le bouton PTT pour quitter le menu ou sur le bouton Menu  pour poursuivre la configuration.

Tonalités du clavier





Vous pouvez activer ou désactiver les tonalités du clavier. Vous entendrez la tonalité des touches chaque fois que vous appuierez sur un bouton.

1. Appuyez sur le bouton Menu  jusqu'à ce que l'icône de tonalités du clavier  s'affiche. Le réglage actuel Activé/désactivé clignote.

- Appuyez sur le bouton  ou  pour activer/désactiver.
- Appuyez sur le bouton PTT pour confirmer ou sur le bouton Menu  pour poursuivre la configuration.

Tonalité de confirmation

Vous pouvez définir votre radio de façon à ce qu'elle émette une tonalité unique lorsque vous terminez l'émission. Cela équivaut à dire « Confirmé » ou « Terminé » pour indiquer aux autres que vous avez fini de parler.

- Appuyez sur le bouton Menu  jusqu'à ce que l'icône de tonalité de confirmation  s'affiche. Le réglage actuel Activé/désactivé cignote.
- Appuyez sur  ou  pour activer ou désactiver.
- Appuyez sur le bouton PTT pour confirmer ou sur le bouton Menu  pour poursuivre la configuration.

Mode d'alerte d'urgence

Le mode d'alerte d'urgence peut être utilisé pour signaler aux membres de votre groupe un besoin d'aide. Les radios T82/T82 Extreme fonctionnent alors en mode de contrôle d'urgence « mains libres » automatique, pendant 30 secondes au total après activation de l'alerte d'urgence. Les radios T82/T82 Extreme de votre groupe augmentent automatiquement le volume du haut-parleur au réglage maximum et émettent une tonalité d'alerte modulée pendant 8 secondes. La tonalité d'alerte est émise à partir du haut-parleur de votre radio et des radios réceptrices de votre groupe. Après l'alerte de 8 secondes, les mots prononcés ou bruits indirects de votre côté sont émis au groupe pendant 22 secondes. Pendant les 30 secondes du mode d'alerte d'urgence, les commandes et boutons de la radio T82/T82 Extreme sont verrouillés pour optimiser la réception du message d'urgence.

- Maintenez le bouton d'alerte d'urgence enfoncé pendant 3 secondes.
- Relâchez le bouton. La tonalité d'alerte retentit à nouveau. Il n'est pas nécessaire de maintenir le bouton d'alerte d'urgence enfoncé ni d'utiliser la fonction PTT pour que votre message soit émis.

AVERTISSEMENT : la fonction d'alerte d'urgence peut être utilisée uniquement dans le cas d'une urgence réelle. Motorola Solutions n'est pas responsable de l'absence de réponse à une alerte d'urgence auprès du groupe de réception.





Lampe à LED

Votre radio est équipée d'une lampe à LED.

La lampe à LED reste allumée jusqu'à ce que le bouton soit relâché.

Verrouillage du clavier

Pour éviter de modifier accidentellement les paramètres de votre radio :

- Maintenez enfoncé le bouton de verrouillage du clavier  jusqu'à ce que l'icône d'indication de verrouillage du clavier  s'affiche.
- Vous pouvez activer et désactiver la radio, régler le volume, recevoir, émettre, envoyer une tonalité d'appel, envoyer une alerte d'urgence et contrôler des canaux en mode verrouillage. Toutes les autres fonctions restent verrouillées.
- Pour déverrouiller la radio, appuyez sur le bouton de verrouillage du clavier  et maintenez-le enfoncé jusqu'à ce que l'icône d'indication de verrouillage du clavier  ne s'affiche plus à l'écran.

Balayage



Utilisez la fonction de balayage pour effectuer les opérations suivantes :

- Rechercher des émissions de tiers inconnus sur tous les canaux ;
- Rechercher un membre de votre groupe ayant changé de canal accidentellement ;
- Trouver rapidement des canaux non utilisés pour votre usage personnel.



Il existe une fonction de priorité et deux modes de balayage (basique et avancé) pour rendre votre recherche plus efficace.

- Le mode « Balayage de base » utilise les combinaisons de canal et de code que vous avez définies pour chacun des huit canaux (ou la valeur de code par défaut 1).
- Le mode « Balayage avancé » permet de balayer tous les canaux pour tous les codes, de détecter tout code utilisé et d'utiliser cette valeur de code temporaire pour ce canal.
- La priorité est donnée au « canal d'accueil » (c'est-à-dire le canal et le sous-code sur lesquels votre radio est définie lorsque vous lancez le balayage). Cela signifie que le canal initial (et les paramètres de code) est balayé plus souvent que les sept autres canaux et que votre radio répond rapidement à toute activité se produisant sur le canal d'accueil en priorité.







Pour lancer le balayage de base :

1. Appuyez brièvement sur le bouton Balayage/contrôle . L'icône de balayage  s'affiche à l'écran et la radio commence à faire défiler les combinaisons de canaux et codes.
2. Lorsque la radio détecte des activités de canal qui correspondent à la combinaison de canal et de sous-code, elle arrête le défilement et vous pouvez entendre l'émission.
3. Appuyez sur le bouton PTT dans un délai de 5 secondes après la fin de l'émission pour répondre et parler à la personne qui émet.
4. La radio reprend le défilement des canaux 5 secondes après la fin d'une activité reçue.
5. Appuyez brièvement sur le bouton Balayage/contrôle  pour arrêter le balayage.

Pour lancer le balayage avancé :

1. Définissez le sous-code du canal d'accueil sur « zéro » ou sur Désactivé (OFF).
2. Appuyez brièvement sur le bouton Balayage/contrôle . L'icône de balayage  s'affiche à l'écran et la radio commence à faire défiler les canaux. Aucun sous-code ne filtre l'émission.
3. Lorsque la radio détecte des activités de canal avec N'IMPORTE QUEL code (ou AUCUN code), elle arrête le défilement et vous pouvez entendre l'émission. Tout sous-code pouvant être utilisé par d'autres parties sera détecté et affiché.
4. Pour répondre et parler à la personne qui émet, appuyez sur le bouton PTT dans un délai de 5 secondes après la fin de l'émission.
5. La radio reprend le défilement des canaux 5 secondes après la fin d'une activité reçue.
6. Appuyez brièvement sur le bouton Balayage/contrôle  pour arrêter le balayage.

Remarque :

1. L'émission s'effectuera sur le « canal d'accueil » si vous appuyez sur le bouton PTT pendant que la radio fait défiler des canaux inactifs. Vous pouvez appuyer sur le bouton Balayage/contrôle  pour arrêter le balayage à tout moment.
2. Vous pouvez reprendre immédiatement le balayage en appuyant brièvement sur  ou  si la radio s'arrête sur une émission indésirable.
3. Vous pouvez retirer temporairement ce canal de la liste de balayage en appuyant et en maintenant enfoncé  ou  pendant 3 secondes si la radio s'arrête à plusieurs reprises sur une émission indésirable. Vous pouvez retirer plusieurs canaux de cette façon.
4. Mettez la radio hors tension, puis sous tension, ou quittez et réactivez le mode de balayage en appuyant sur le bouton Balayage/contrôle  afin de restaurer le ou les canaux supprimé(s) dans la liste de balayage.
5. Vous ne pouvez pas supprimer le « canal d'accueil » de la liste de balayage.
6. En mode de balayage avancé, le code détecté n'est utilisé que pour une émission. Vous devez noter ce code, quitter le balayage et définir le code détecté sur ce canal pour l'utiliser de manière permanente.

Informations de garantie

Le revendeur ou le commerçant agréé Motorola Solutions auprès duquel vous avez acheté votre radio professionnelle Motorola Solutions et/ou les accessoires agréés s'engage à accepter les demandes de garantie et/ou propose un service de garantie.

Retournez votre radio à votre revendeur ou commerçant pour bénéficier du service de garantie. Ne retournez pas la radio à Motorola Solutions.

Pour pouvoir bénéficier du service de garantie, vous devez présenter votre justificatif d'achat ou tout document similaire sur lequel figure la date d'achat. Le numéro de série de la radio professionnelle doit être lisible. La garantie ne s'applique pas si le type ou le numéro de série du produit a été endommagé, effacé, supprimé ou est illisible.

Éléments non couverts par la garantie

- Tout défaut ou dommage résultant de l'utilisation inappropriée ou inhabituelle du produit ou du non-respect des instructions spécifiées dans le présent manuel d'utilisation.
- Tout défaut ou dommage lié à un mauvais usage, à un accident ou à une négligence.
- Tout défaut ou dommage lié à un test, une utilisation, une intervention de maintenance ou un réglage inapproprié ou à toute modification de quelque sorte que ce soit.
- La détérioration ou les dommages d'antennes, à moins qu'ils n'aient été directement causés par des défauts du matériel ou des erreurs de main-d'œuvre.
- Les produits dont le démontage ou les réparations ont provoqué une baisse des performances ou empêchent tous tests ou inspections appropriés permettant de soumettre une demande de garantie.
- Tout défaut ou dommage lié à la portée.
- Tout défaut ou dommage lié à l'humidité, à l'exposition à du liquide ou à une chute.
- Toute surface en plastique et toute autre partie externe rayée ou endommagée suite à l'utilisation normale de la radio.
- Les produits loués de manière temporaire.
- L'intervention régulière de maintenance ou de réparation ou remplacement des pièces suite à l'utilisation et à l'usure normales de la radio.

Informations concernant le copyright

Les produits Motorola Solutions décrits dans ce manuel peuvent inclure des programmes protégés par copyright de Motorola Solutions et stockés dans des mémoires à semi-conducteurs ou sur tout autre support. La législation des États-Unis, ainsi que celle d'autres pays, réservent à Motorola Solutions certains droits de copyright exclusifs concernant les programmes ainsi protégés, sans limitations, notamment le droit exclusif de copier ou de reproduire, sous quelque forme que ce soit, lesdits programmes.

En conséquence, il est interdit de copier ou de reproduire, de quelque manière que ce soit, les programmes informatiques Motorola Solutions protégés par un copyright contenus dans les produits Motorola Solutions décrits dans ce manuel sans l'autorisation expresse et écrite de Motorola Solutions. En outre, l'acquisition de ces produits Motorola Solutions ne saurait en aucun cas conférer, directement, indirectement ou de toute autre manière, aucune licence, aucun droit d'auteur, brevet ou demande de brevet appartenant à Motorola Solutions, autres que la licence habituelle d'utilisation non exclusive et libre de droit qui découle légalement de la vente du produit.

GUIDA SULL'ESPOSIZIONE A SORGENTI DI ENERGIA RF E SULLA SICUREZZA DEL PRODOTTO PER RADIO RICETRASMETTENTI PORTATILI

ATTENZIONE

Prima di utilizzare questo prodotto, leggere la Guida sull'esposizione a sorgenti di energia RF e sulla sicurezza del prodotto fornita con la radio, che contiene le istruzioni per un utilizzo sicuro e le informazioni sull'energia RF e su come controllarla in conformità agli standard e alle normative vigenti.

Contenuto della confezione

Contenuto della confezione	T82	T82 Extreme	T82 Extreme Quad	T82 Extreme RSM
Radio	2	2	4	2
Clip per cintura	2	2	4	2
Cordino	0	2	4	0
Batteria	2	2	4	2
Alimentatore	1	1	2	1
Auricolare con microfono ad asta	0	2	4	0
RSM	0	0	0	2
Foglio etichette (16 pezzi)	1	1	2	1
Manuale utente	1	1	1	1
Custodia	0	1	1	1

Etichette per la personalizzazione delle radio:

Sono incluse 16 etichette adesive (due radio)/32 etichette adesive (quattro radio) per personalizzare le radio e tenerne traccia. Utilizzare un pennarello indelebile per scrivere sulle etichette.

Tabella delle frequenze

Can.	Freq. (MHz)	Can.	Freq. (MHz)	Can.	Freq. (MHz)
1	446,00625	7	446,08125	13	446,15625
2	446,01875	8	446,09375	14	446,16875
3	446,03125	9	446,10625	15	446,18125
4	446,04375	10	446,11875	16	446,19375
5	446,05625	11	446,13125		
6	446,06875	12	446,14375		

Nota: *solo i canali da 1 a 8 sono disponibili per impostazione predefinita.

Per essere selezionati, i canali da 9 a 16 devono essere prima attivati dall'utente. I canali da 9 a 16 devono essere utilizzati solo nei Paesi in cui queste frequenze sono autorizzate dalle autorità governative. I canali da 9 a 16 non sono consentiti in Russia.

Funzioni e specifiche

- 8 canali PMR. Fino a 16 canali nei Paesi in cui consentito dalle autorità governative.
- 121 sottocodici (38 codici CTCSS e 83 codici DCS)
- Portata fino a 10 km*
- iVOX/VOX
- Easy Pairing
- Torcia a LED
- 20 avvisi di tono di chiamata selezionabili
- Display a LED con più aree di visualizzazione
- Tono Roger
- Connettore micro USB per la ricarica
- Indicatore del livello delle batterie
- Monitoraggio canali
- Scansione canali
- Dual Channel Monitor
- Blocco tastiera
- Controllo automatico squelch
- Ripetizione automatica (scorrimento)
- Avviso di batteria scarica
- Tono tastiera [On/Off]
- Modalità Silent (avviso con vibrazione)
- Funzioni di emergenza
- Classificazione IP: IPx4
- Alimentazione: batteria NiMH/3 batterie alcaline AA
- Durata della batteria: fino a 18 ore (in condizioni di utilizzo normali)

Nota: *La portata può variare in base alle condizioni ambientali e/o topografiche.

Pulsanti di controllo e display della radio

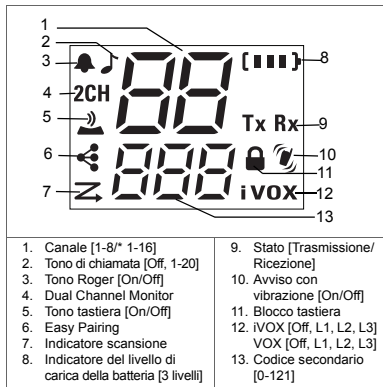
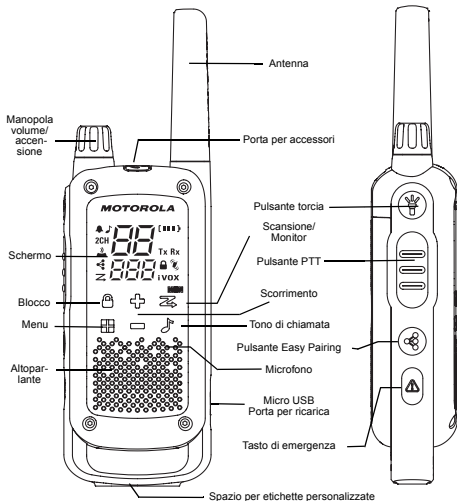

Nota: lo schermo della radio si oscura 5 secondi dopo l'ultima pressione di un pulsante. Lo schermo della radio si spegne trascorsi altri 5 secondi per risparmiare il consumo della batteria. Solo un LED continuerà a lampeggiare. Premere un pulsante qualsiasi (ad eccezione del pulsante della torcia) per riaccendere lo schermo.

Nota: *solo i canali da 1 a 8 sono disponibili per impostazione predefinita. Per essere selezionati, i canali da 9 a 16 devono essere prima attivati dall'utente. I canali da 9 a 16 devono essere utilizzati solo nei Paesi in cui queste frequenze sono autorizzate dalle autorità governative. I canali da 9 a 16 non sono consentiti in Russia.

Installazione delle batterie

Ogni radio può utilizzare una batteria ricaricabile NiMH o 3 batterie alcaline AA ed emette un segnale acustico quando le batterie sono scariche.

1. Accertarsi che la radio sia spenta.
2. Con il retro della radio rivolto verso l'alto, scorrere il fermo verso sinistra per sbloccare lo sportello del vano batteria.
3. Per la batteria NiMH, inserire la batteria con i segni ⊕ e ⊖ rivolti verso l'utente. Rispettare la polarità. Per le batterie alcaline AA, inserire le batterie. Rispettare la polarità.
4. Chiudere lo sportello del vano batteria e scorrere il fermo verso destra per bloccare lo sportello della batteria.

Indicatore del livello delle batterie

Il numero di barre (0-3) sull'icona della batteria della radio indica la carica rimanente nella batteria. Quando l'indicatore mostra una sola tacchetta a sinistra, la radio emette un segnale periodicamente o dopo il rilascio del pulsante PTT (avviso di batteria scarica).

Gestione della capacità delle batterie

1. Ricaricare le batterie NiMH una volta ogni tre mesi, se non vengono utilizzate.
2. Quando la radio non viene utilizzata per molto tempo, rimuovere la batteria dalla radio.
3. Conservare le batterie NiMH in ambienti con temperature comprese tra -20 °C e 35 °C e poca umidità. Evitare di esporre le batterie all'umidità e non metterle a contatto con materiali corrosivi.

Utilizzo del caricabatteria micro USB

Il caricabatteria micro USB consente di ricaricare la batteria NiMH.

1. Spegnerne la radio prima di iniziare la ricarica.
2. Collegare il cavo micro USB alla porta micro USB di ricarica della radio. Collegare l'altra estremità del caricabatteria micro USB alla presa di corrente a muro.
3. Una batteria scarica si carica completamente in 8 ore.
4. L'indicatore del livello di carica della batteria scorre quando la batteria è in carica.

Nota: si consiglia di spegnere la radio durante la ricarica. Tuttavia, se la radio è accesa durante la ricarica, potrebbe non essere possibile trasmettere un messaggio se la batteria è completamente scarica. Prima di trasmettere un messaggio, attendere che sullo schermo venga visualizzata una tacchetta di carica sull'icona della batteria. Quando ci si sposta da un ambiente caldo a uno freddo e viceversa, non caricare la batteria NiMH fin quando la temperatura non si assesta (di solito circa 20 minuti). Per una durata ottimale della batteria, rimuovere la radio dal caricabatteria entro 16 ore. Non conservare la radio collegata al caricabatteria.

Accensione e spegnimento della radio

Per accendere la radio, ruotare la manopola in senso orario.
Per spegnere la radio, ruotare la manopola in senso antiorario.

Impostazione del volume

Aumentare il volume ruotando la manopola in senso orario.
Per diminuire il volume, ruotare la manopola in senso antiorario.

Non tenere la radio vicino all'orecchio. Se il volume è impostato su un livello inappropriato, potrebbe danneggiare l'udito.

Comunicazioni

Per poter comunicare, tutte le radio del gruppo devono essere impostate sullo stesso canale e codice secondario.

1. Tenere la radio a 2-3 cm di distanza dalla bocca.
2. Tenere premuto il pulsante PTT mentre si parla. L'icona di trasmissione **Tx** viene visualizzata sul display.
3. Rilasciare il pulsante PTT. È ora possibile ricevere le chiamate in arrivo. Durante la ricezione, l'icona di ricezione **Rx** viene visualizzata sul display.

Per la massima chiarezza dell'audio, tenere la radio a 2-3 cm di distanza ed evitare di coprire il microfono mentre si parla.

Portata delle conversazioni

La radio è progettata per ottimizzare le prestazioni e migliorare la portata delle trasmissioni. Assicurarsi che le radio sia a una distanza di 1,5 metri l'una dall'altra, quando in uso.

Pulsante Monitor

Tenere premuto il pulsante di scansione/monitor  per 3 secondi per accedere alla modalità Monitor e determinare se il segnale è debole sul canale corrente. È anche possibile ascoltare il livello del volume della radio quando non si è in ricezione. Ciò consente di regolare il volume, se necessario.

Timer di timeout della funzione Push-to-Talk

Per evitare trasmissioni accidentali e aumentare la durata della batteria, la radio emette un tono di avvertenza continuo e arresta la trasmissione se si tiene premuto il pulsante PTT per 60 secondi.

Opzioni di menu

Nota: *solo i canali da 1 a 8 sono disponibili per impostazione predefinita. Per essere selezionati, i canali da 9 a 16 devono essere prima attivati dall'utente. I canali da 9 a 16 devono essere utilizzati solo nei Paesi in cui queste frequenze sono autorizzate dalle autorità governative. I canali da 9 a 16 non sono consentiti in Russia.

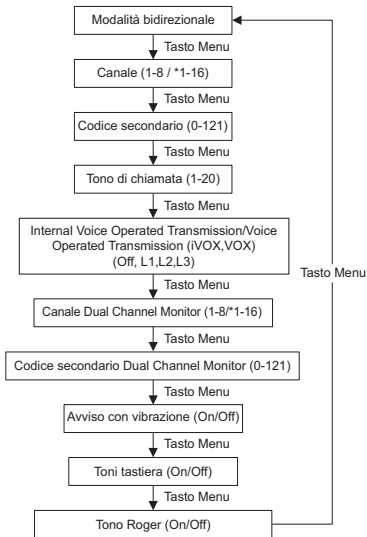

Selezione del canale

Il canale è la frequenza utilizzata dalla radio per trasmettere.

1. Premere il tasto Menu fin quando il numero del canale inizia a lampeggiare.
2. Premere o per cambiare il canale. Premere a lungo questi tasti per scorrere i canali rapidamente e sfogliare i codici.
3. Premere il pulsante PTT per uscire dal menu o il tasto Menu per continuare la configurazione.

Nota: la radio ha 8 canali per impostazione predefinita. Nei Paesi in cui è consentito l'uso di 16 canali, è possibile attivare i canali da 9 a 16 effettuando le operazioni seguenti:

1. Premere il tasto Menu fin quando il numero del canale inizia a lampeggiare.
2. Tenere premuti contemporaneamente i pulsanti e per 3 secondi fin quando non viene emesso un segnale acustico e "16 CH" viene visualizzato per breve tempo sul display.

Nota: *solo i canali da 1 a 8 sono disponibili per impostazione predefinita. Per essere selezionati, i canali da 9 a 16 devono essere prima attivati dall'utente. I canali da 9 a 16 devono essere utilizzati solo nei Paesi in cui queste frequenze sono autorizzate dalle autorità governative. I canali da 9 a 16 non sono consentiti in Russia.

Selezione del codice secondario

I codici secondari consentono di ridurre al minimo le interferenze, bloccando le trasmissioni da origini sconosciute. La radio ha 121 codici secondari.

Per impostare il codice per un canale:





1. Premere il tasto Menu fin quando il codice inizia a lampeggiare.
2. Premere o per selezionare il codice. È possibile tenere premuto il pulsante per scorrere i codici più rapidamente.

3. Premere il pulsante PTT per uscire dal menu o il tasto Menu  per continuare la configurazione.

Impostazione e trasmissione dei toni di chiamata

La radio è in grado di trasmettere diversi toni di chiamata alle altre radio del gruppo per avvisare gli altri utenti che si desidera parlare. Sono disponibili 20 toni di chiamata.

Per impostare un tono di chiamata:

1. Premere il tasto Menu  fin quando non viene visualizzata l'icona del tono di chiamata .
L'impostazione del tono di chiamata corrente lampeggia.
2. Premere  o  per cambiare il tono di chiamata e ascoltarlo.
3. Premere il pulsante PTT per uscire dal menu o il tasto Menu  per continuare la configurazione.

Per trasmettere il tono di chiamata alle altre radio, impostare lo stesso canale e codice secondario sulla radio e premere il pulsante di tono chiamata .

Easy Pairing



La radio è dotata di una funzione di associazione, chiamata Easy Pairing, che consente a un gruppo di utenti di programmare tutte le loro radio sullo stesso canale e codice secondario velocemente e contemporaneamente. Una radio qualsiasi del gruppo può essere nominata come "radio leader" e trasmettere la propria combinazione di canale e codice secondario a tutte le altre radio del gruppo (radio dei membri).

1. Assegnare il ruolo "leader" a una delle radio. In questa radio, impostare la combinazione di canale e codice secondario desiderata. Vedere le sezioni "Selezione del

canale" e "Selezione del codice secondario" in questo manuale.

2. Per copiare la combinazione di canale e codice secondario a tutte le altre radio dei membri, i membri del gruppo devono tenere premuto il pulsante  sulla loro radio fin quando non avvertono un segnale acustico. Quindi, devono rilasciare il pulsante dopo il segnale acustico e attendere la trasmissione dalla radio leader.

Nota:

- L'icona  lampeggia sul display. Ciò conferma che la radio è in modalità Easy Pairing in attesa di ricevere il canale e il sottocodice dalla radio leader. Tutte le radio dei membri rimangono in questa modalità per 3 minuti.
 - Per un gruppo con molte radio, gli utenti devono eseguire questa procedura contemporaneamente in modo che tutte le radio possano essere programmate con un'unica operazione.
3. Sulla radio leader, tenere premuto il pulsante  fin quando non si avvertono due segnali acustici.





Nota:

- Dopo i due segnali acustici, la combinazione di canale e codice secondario della radio verrà trasmessa e ricevuta su tutte le altre radio dei membri.
- La radio leader deve eseguire la trasmissione quando tutte le radio dei membri sono in modalità Easy Pairing. In caso contrario, la trasmissione non verrà ricevuta.
- L'utente della radio leader deve ricordare di NON rilasciare il pulsante dopo il primo segnale acustico. In caso contrario, questa radio verrebbe configurata come un'altra radio "membro". Se ciò si dovesse verificare, è possibile premere il pulsante PTT per uscire dalla modalità e ripetere i passaggi descritti al punto 3.
- Se la radio leader è impostata su un canale tra 9 e 16, assicurarsi che i canali da 9 a 16 siano attivati su tutte le altre radio dei membri del gruppo.
- Se la radio di un membro del gruppo dispone solo di 8 canali e la radio leader sta tentando l'associazione Easy Pairing sul canale 9 o superiore, l'associazione non riuscirà. In questo caso, verranno emessi tre brevi segnali acustici e sul display verrà visualizzato per breve tempo "Err".

Internal Voice Operated Transmission/ Voice Operated Transmission (iVOX/VOX)

La trasmissione viene avviata parlando nel microfono della radio/accessorio audio anziché premendo il pulsante PTT.

L3 = sensibilità elevata per ambienti silenziosi
L2 = sensibilità media per la maggior parte degli ambienti
L1 = sensibilità bassa per ambienti rumorosi







1. Premere il tasto Menu  fin quando non viene visualizzata l'icona **iVOX** sul display. Quando è collegato l'accessorio audio, viene visualizzata l'icona **VOX**. L'impostazione corrente (Off, L1–L3) lampeggia.
2. Premere  o  per selezionare il livello di sensibilità.
3. Premere il pulsante PTT per uscire dal menu o il tasto Menu  per continuare la configurazione.

Nota: quando si utilizza la funzionalità iVOX/VOX, si avvertirà un breve ritardo.

Dual Channel Monitor

Consente di eseguire la scansione del canale corrente e di un altro canale, alternativamente.

Per impostare un altro canale e avviare la modalità Dual Channel Monitor:





1. Premere il tasto Menu  fin quando l'icona della funzione Dual Channel Monitor **2CH** viene visualizzata. L'icona della funzione Dual Channel Monitor lampeggerà.
2. Premere  o  per selezionare il canale, quindi premere il tasto Menu .
3. Premere  o  per selezionare il codice secondario.

4. Premere il pulsante PTT o attendere il timeout per attivare la funzione Dual Channel Monitor. Lo schermo passa dal canale principale al secondo canale e viceversa, alternativamente.
5. Per terminare la modalità Dual Channel Monitor, premere il tasto Menu .

Nota: se si imposta lo stesso combinazione di canale e codice secondario del canale corrente, la modalità 2 canali non funziona.





Modalità Silent (avviso con vibrazione)

La modalità Silent (avviso con vibrazione) avvisa l'utente che la radio sta ricevendo un messaggio. Questa opzione è utile negli ambienti rumorosi. L'avviso con vibrazione viene attivato quando si riceve una chiamata. L'avviso verrà ripetuto solo se non vi è alcuna attività entro 30 secondi successivi alla chiamata precedente.

1. Premere il tasto Menu  fin quando non viene visualizzata l'icona di avviso con vibrazione . L'impostazione corrente lampeggia.
2. Premere  o  per modificare l'impostazione su On/Off.
3. Premere il pulsante PTT per uscire dal menu o il tasto Menu  per continuare la configurazione.





Toni della tastiera

È possibile attivare o disattivare i toni della tastiera. Si udirà il tono dei tasti ogni volta che si preme un pulsante.

1. Premere il tasto Menu  fin quando non viene visualizzata l'icona dei toni della tastiera . L'impostazione corrente On/Off lampeggia.
2. Premere  o  per scegliere On/Off.
3. Premere il pulsante PTT per confermare o il tasto Menu  per continuare la configurazione.

Tono Roger

È possibile impostare la radio in modo che trasmetta un tono univoco quando si termina la trasmissione. È come dire "Roger" o "Passo" per far sapere agli altri che si è finito di parlare.

1. Premere il tasto Menu  fin quando non viene visualizzata l'icona del tono Roger . L'impostazione corrente On/Off lampeggia.
2. Premere  o  per scegliere On oppure Off.
3. Premere il pulsante PTT per impostare o il tasto Menu  per continua la configurazione.

Modalità avviso di emergenza

L'avviso di emergenza può essere utilizzato per segnalare ai membri del gruppo che si ha bisogno di aiuto. Le radio T82/T82 Extreme funzioneranno in modalità di controllo emergenza automatico "vivavoce" per un totale di 30 secondi dopo l'attivazione dell'avviso di emergenza. Le radio T82/T82 Extreme del gruppo aumentano automaticamente il volume dell'altoparlante al massimo e riproducono un tono di avviso acuto per 8 secondi. Il tono di avviso viene emesso dall'altoparlante della propria radio e delle radio riceventi del gruppo. Dopo 8 secondi, le parole pronunciate o i rumori accidentali verranno trasmessi al gruppo per 22 secondi. Per la durata di 30 secondi della modalità di avviso di emergenza, i controlli e i pulsanti delle radio T82/T82 Extreme verranno bloccati per ottimizzare la ricezione del messaggio di emergenza.

1. Tenere premuto il pulsante di avviso di emergenza per 3 secondi.
2. Rilasciare il pulsante; il tono di avviso viene emesso. Non è necessario continuare a tenere premuto il pulsante di avviso di emergenza o utilizzare il pulsante PTT per trasmettere il messaggio.

ATTENZIONE: la funzione di avviso di emergenza deve essere utilizzata solo in caso di emergenza reale. Motorola Solutions non è responsabile della mancata risposta all'avviso di emergenza da parte del gruppo che riceve l'avviso.





Torcia a LED

La radio è dotata di una torcia a LED integrata.

La torcia a LED rimarrà accesa fin quando non viene rilasciato il pulsante.

Blocco tastiera

Per evitare la modifica involontaria delle impostazioni della radio:

1. Tenere premuto il pulsante del blocco tasti  fin quando non viene visualizzata l'icona del blocco tasti .
2. È possibile accendere e spegnere la radio, regolare il volume, ricevere, trasmettere, inviare un tono di chiamata, inviare un avviso di emergenza e monitorare i canali quando ci si trova in modalità di blocco. Tutte le altre funzioni restano bloccate.
3. Per sbloccare la radio, tenere premuto il pulsante del blocco tasti  fin quando l'indicatore del blocco tasti  scompare dal display.

Scansione



Utilizzare la funzione di scansione per effettuare le seguenti operazioni:

- Cercare trasmissioni da parti sconosciute su tutti i canali.
- Trovare qualcuno del gruppo che ha accidentalmente cambiato i canali.
- Trovare i canali non utilizzati rapidamente per proprio fine.



È disponibile una funzione di priorità e due modalità di scansione (base e avanzata) per rendere la ricerca più efficace.

- La modalità "Basic Scan" utilizza le combinazioni di canale e codice per ciascuno dei canali in base alla relativa impostazione (o con il valore del codice predefinito di 1).
- La modalità di scansione avanzata esegue la scansione di tutti i canali per cercare tutti i codici, rilevare il codice in uso e utilizzare il valore di tale codice temporaneamente per quel canale.
- La priorità viene assegnata al canale principale (ovvero il canale e il codice secondario sul quale è impostata la radio quando si avvia la scansione). Ciò significa che il canale iniziale (e le impostazioni del codice) viene sottoposto a scansione più spesso degli altri sette canali e la radio risponderà rapidamente a qualsiasi attività che si verifica sul canale principale come priorità.







Per avviare la scansione di base:

1. Premere brevemente il pulsante di scansione/monitor . L'icona di scansione  viene visualizzata sul display e la radio inizia a scorrere le combinazioni di canale e codice.
2. Quando la radio rileva attività del canale corrispondenti alla combinazione di canale e codice secondario, smette di scorrere ed è possibile udire la trasmissione.
3. Premere il pulsante PTT entro 5 secondi dopo la fine della trasmissione per rispondere e parlare alla persona che trasmette.
4. La radio riprenderà a scorrere i canali 5 secondi dopo la fine di qualsiasi attività ricevuta.
5. Premere brevemente il pulsante di scansione/monitor  per arrestare la scansione.

Per avviare la scansione avanzata:

1. Impostare il codice secondario del canale principale su "zero" oppure OFF.
2. Premere brevemente il pulsante di scansione/monitor . L'icona di scansione  viene visualizzata sul display e la radio inizia a scorrere i canali. Nessun codice secondario consente di filtrare quanto viene udito.
3. Quando la radio rileva attività del canale con un codice QUALSIASI (o NESSUN codice), smette di scorrere ed è possibile ascoltare la trasmissione. Qualsiasi codice secondario che potrebbe essere utilizzato da altre parti viene rilevato e visualizzato.
4. Per rispondere e parlare alla persona che trasmette, premere il pulsante PTT entro 5 secondi dopo la fine della trasmissione.
5. La radio riprenderà a scorrere i canali 5 secondi dopo la fine di qualsiasi attività ricevuta.
6. Premere brevemente il pulsante di scansione/monitor  per arrestare la scansione.

Nota:

1. La trasmissione avverrà sul canale principale se si preme il pulsante PTT mentre la radio sta scorrendo i canali inattivi. È possibile premere il pulsante di scansione/monitor  per interrompere la scansione in qualsiasi momento.
2. È possibile riprendere immediatamente la scansione premendo brevemente  oppure  se la radio si ferma su una trasmissione indesiderata.
3. È possibile rimuovere temporaneamente il canale dalla lista di scansione tenendo premuto  o  per 3 secondi se la radio si ferma ripetutamente su una trasmissione indesiderata. È possibile rimuovere più di un canale in questo modo.
4. Spegnerla radio e riaccenderla oppure USCIRE e riaccedere alla modalità di scansione premendo il pulsante di scansione/monitor  per ripristinare nella lista di scansione i canali rimossi.
5. Non è possibile rimuovere il canale principale dalla lista di scansione.
6. Nella scansione avanzata, il codice rilevato verrà utilizzato solo per una trasmissione. È necessario prendere nota di tale codice, uscire dalla modalità di scansione e impostare il codice rilevato su tale canale per utilizzarlo per sempre.

Informazioni sulla garanzia

Il rivenditore o concessionario Motorola Solutions autorizzato presso il quale è stata acquistata la radio ricetrasmittente Motorola Solutions e/o gli accessori originali adempirà a qualsiasi richiesta di garanzia e/o fornirà il servizio di garanzia.

Per richiedere il servizio di garanzia, restituire la radio al proprio rivenditore o concessionario. Non restituire la radio a Motorola Solutions.

Per ottenere il servizio di garanzia, è necessario presentare la ricevuta di acquisto o una prova di acquisto comparabile recante la data di acquisto. La radio ricetrasmittente deve, inoltre, mostrare chiaramente il numero di serie. La garanzia non sarà valida se i numeri di modello o serie presenti sul prodotto sono stati modificati, cancellati, rimossi o resi illeggibili.

Cosa non è coperto dalla garanzia

- Difetti o danni risultanti da un utilizzo anomalo del Prodotto o dalla mancata osservanza delle istruzioni fornite nel presente manuale utente.
- Difetti o danni derivanti da utilizzo improprio, incidenti o negligenza.
- Difetti o danni derivanti da procedure errate di collaudo, funzionamento, manutenzione, regolazione o da alterazione o modifiche di qualsiasi altro tipo.
- Rotture o danni alle antenne che non siano causati direttamente da difetti di materiale o lavorazione.
- Prodotti sottoposti a disassemblaggi o riparazioni che possano influire negativamente sulle prestazioni o interferire con l'ispezione e il collaudo previsti per la verifica di una richiesta di garanzia.
- Difetti o danni dovuti al campo operativo.
- Difetti o danni dovuti a umidità, liquidi o versamenti.
- Tutte le superfici di plastica e tutte le altre parti esposte all'esterno che risultino graffiate o danneggiate come conseguenza del normale utilizzo.
- Prodotti noleggiati su base temporanea.
- Manutenzione e riparazione periodiche o sostituzioni di componenti dovuti al normale utilizzo o usura.

Informazioni sul copyright

I prodotti Motorola Solutions descritti nel presente manuale possono includere programmi, memorie semiconduttore o altri supporti Motorola Solutions protetti da copyright. Le leggi in vigore negli Stati Uniti e in altri Paesi tutelano alcuni diritti esclusivi Motorola Solutions riguardanti programmi per computer protetti da copyright, compreso il diritto esclusivo di copia o di riproduzione in qualsiasi forma dei programmi Motorola Solutions protetti da copyright.

Pertanto, tutti i programmi per computer Motorola Solutions protetti da copyright e inclusi nei prodotti Motorola Solutions descritti nel presente documento non possono essere copiati o riprodotti in alcun modo senza l'espresso consenso scritto di Motorola Solutions. Inoltre, l'acquisto di prodotti Motorola Solutions non garantirà in modo diretto o per implicazione, per eccezione o in altro modo nessuna licenza sotto copyright, brevetto o richiesta di brevetto di Motorola Solutions, tranne la normale licenza d'uso non esclusiva ed esente da royalty, derivante dall'applicazione della legge nella vendita del prodotto.

RÁDIÓFREKVENCIÁS ENERGIA KIBOCSÁTÁSÁRA ÉS A TERMÉKBIZTONSÁGRA VONATKOZÓ ÚTMUTATÓ HORDOZHATÓ KÉTIRÁNYÚ RÁDIÓKHOZ

FIGYELEM!

A termék használata előtt olvassa el a rádió csomagjában található Rádiófrekvenciás energia kibocsátására és a termékbiztonságra vonatkozó útmutató című dokumentumot, amely a biztonságos működtetéssel és a vonatkozó rádiófrekvencia-kibocsátási szabványoknak és előírásoknak való megfeleléssel kapcsolatos fontos tudnivalókat tartalmazza.

A csomag tartalma:

A csomag tartalma	T82	T82 Extreme	T82 Extreme Quad	T82 Extreme RSM
Rádió	2	2	4	2
Övcsipesz	2	2	4	2
Nyakba akasztható tartópánt	0	2	4	0
Akkumulátor	2	2	4	2
Tápellátás	1	1	2	1
Mikrofonnal felszerelt fejhallgató	0	2	4	0
RSM	0	0	0	2

A csomag tartalma	T82	T82 Extreme	T82 Extreme Quad	T82 Extreme RSM
Matricalap (16 db)	1	1	2	1
Felhasználói kézikönyv	1	1	1	1
Hordtáska	0	1	1	1

Egyéni matricák:

A 16 matrica (dupla csomag) és a 32 matrica (négyes csomag) segítségével a felhasználó egyedi jellel láthatja el és nyomon követheti rádióját. Az üres matricákra alkoholos filccel írhat.

Frekvenciátáblázat

Csat.	Frekv. (MHz)	Csat.	Frekv. (MHz)	Csat.	Frekv. (MHz)
1	446,00625	7	446,08125	13	446,15625
2	446,01875	8	446,09375	14	446,16875
3	446,03125	9	446,10625	15	446,18125
4	446,04375	10	446,11875	16	446,19375
5	446,05625	11	446,13125		
6	446,06875	12	446,14375		

Megjegyzés: Alapértelmezés szerint csak az 1–8. csatornák érhetők el. A 9–16. csatornákat a felhasználónak aktiválnia kell, és csak ezt követően választhatók ki. A 9–16. csatornákat csak azokban az országokban szabad használni, amelyekben a kormányzati hatóságok engedélyezik azokat. A 9–16. csatornák használata Oroszországban nem engedélyezett.

Funkciók és specifikációk

- 8 PMR (hordozható személyirádió) csatorna. A felhasználó számára legfeljebb 16 csatorna érhető el azokban az országokban, amelyekben a kormányzati hatóságok engedélyezik azokat.
- 121 alkód (38 CTCSS kód és 83 DCS kód)
- 10 km-ig terjedő hatótávolság*
- iVOX/VOX
- Egyszerű párosítás
- LED lámpa
- 20 választható hívóhang
- Szegmentált LED kijelző
- Adásvégjelző hang
- Micro-USB csatlakozó a töltéshez
- Akkumulátorszint-jelző
- Csatornák figyelése
- Csatornák pásztázása
- Kettős csatornafigyelés
- Billentyűzet lezárása
- Automatikus zajzárvezérlés
- Automatikus ismétlés (görgetés)
- Alacsony akkumulátortöltöttséget jelző figyelmeztetés
- Billentyűhang (Be/Ki)
- Néma üzemmód (rezgő hívásjelző)
- Vészhelyzeti funkciók
- IP-besorolás: IPx4
- Tápellátás: NiMH akkumulátorcsomag/3 db AA alkáli elem
- Akkumulátor élettartama: Akár 18 óra (szokásos használati körülmények között)

Megjegyzés: *A hatótávolság függ a környezeti és/vagy a topográfiai viszonyoktól.

A rádió kezelőgombjai és kijelzője

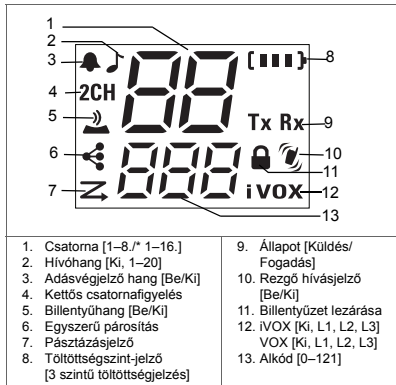
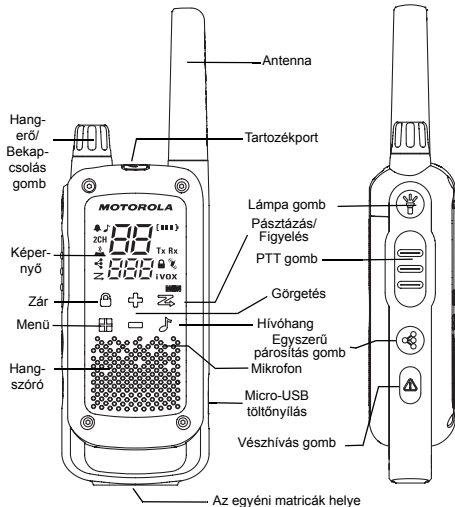

Megjegyzés: A rádió kijelzője 5 másodperccel az utolsó gomb megnyomása után elsötétül. A rádió kijelzője további 5 másodperc után energiatakarékosság céljából leáll, és csak a LED villog lassan. A kijelző bármelyik gomb (kivéve a Lámpa gomb) megnyomásával visszakapcsolható.

Megjegyzés: *Alapértelmezés szerint csak az 1–8. csatornák érhetők el. A 9–16. csatornákat a felhasználónak aktiválnia kell, és csak ezt követően választhatók ki. A 9–16. csatornákat csak azokban az országokban szabad használni, amelyekben a kormányzati hatóságok engedélyezik azokat. A 9–16. csatornák használata Oroszországban nem engedélyezett.

Akkumulátorok behelyezése

A rádió 1 db NiMH újratölthető akkumulátorcsomaggal vagy 3 db AA alkáli elemmel egyaránt működtethető. A rádió csipogással jelzi, ha a töltöttségi szint alacsony.

1. A rádió legyen kikapcsolt állapotban.
2. Az akkumulátorfedél kinyitásához a rádió kijelzőjét lefelé fordítva nyomja meg a bal oldalon található reteszt.
3. A NiMH akkumulátorcsomag használatakor helyezze be az akkumulátorcsomagot úgy, hogy a \oplus és a \ominus ábra Ön felé nézzen. Figyeljen a polarításra. Amennyiben AA alkáli elemeket használ, helyezze azokat a készülékbe. Figyeljen a polarításra.
4. Az akkumulátorfedél bezárásához hajtsa le az akkumulátorfedelelet, és nyomja meg a jobb oldalon található reteszt.

Akkumulátorszint-jelző

A rádió akkumulátor ikonján megjelenő sávok száma (0–3) az akkumulátor fennmaradó töltöttségét jelzi. Ha már csak egy sávnyi töltöttség maradt, a rádió rendszeres időközönként, illetve a PPT gomb felengedését követően csipogni kezd (Alacsony akkumulátortöltöttséget jelző riasztás).

Akkumulátorkapacitás karbantartása

1. A NiMH akkumulátorokat három havonta egyszer töltsze fel, amennyiben nem használja azokat.
2. A tároláshoz távolítsa el az akkumulátort a rádióból.
3. A NiMH akkumulátorokat -20 °C és 35 °C közötti hőmérsékleten, alacsony páratartalmú helyen tárolja. Kerülje a nyirkos környezetet és a korrózív anyagokat.

A micro-USB töltő használata

A micro-USB töltő a NiMH akkumulátorcsomag feltöltésére szolgál.

1. A töltés előtt kapcsolja ki a rádiót.
2. Dugja be a micro-USB-kábelt a rádión található micro-USB töltőnyílásba. A micro-USB töltő másik végét dugja be egy fali aljzatba.
3. A teljesen lemerült akkumulátor 8 óra elteltével teljesen feltöltődik.
4. Töltés közben az akkumulátorszint-jelző sáv halad előre.

Megjegyzés: Javasoljuk, hogy a töltés idejére kapcsolja ki a rádiót.

Amennyiben bekapcsolva hagyja a rádiót a töltés idejére, akkor is előfordulhat, hogy teljesen lemerült akkumulátor esetén nem fog tudni üzenetet küldeni. Várja meg, hogy legalább egy sávnyi töltés kerüljön az akkumulátorba, és csak ezt követően próbáljon meg üzenetet küldeni. Abban az esetben, ha Ön forró és hideg környezetek között utazik, ne töltsze a NiMH akkumulátorcsomagot addig, amíg a készülék hozzá nem szokik a hőmérsékletéhez (körülbelül 20 perc).

Az optimális akkumulátor-élettartam érdekében 16 óra elteltével távolítsa el a rádiót a töltőről. Ne tárolja a rádiót töltőhöz csatlakoztatva.

A rádió be- és kikapcsolása

A rádió bekapcsolásához fordítsa el a forgatógombot az óramutató járásával megegyező irányban.

A rádió kikapcsolásához fordítsa el a forgatógombot az óramutató járásával ellentétes irányban.

A hangerő beállítása

A forgatógomb az óramutató járásával megegyező irányban történő forgatásával növelhető a hangerő.

A hangerő csökkentéséhez tekerje az óramutató járásával ellentétes irányban a forgatógombot.

Ne tartsa a rádiót közel a füléhez. Bánthatja a fülét, amennyiben a hangerő kellemetlenül magas szintre van állítva.

Beszéd és az üzenetek meghallgatása

A kommunikáció érdekében a csoporthoz tartozó összes rádiót ugyanarra a csatormára, illetve alkódra kell állítani.

1. Tartsa a rádiót a szájától 2-3 centiméterre.
2. Beszéd közben tartsa lenyomva a PTT gombot. Megjelenik a kijelzőn az Adás Tx ikon.
3. Engedje fel a PTT gombot. Most már tud bejövő hívásokat fogadni. Amikor ez történik, megjelenik a kijelzőn a Vétel Rx ikon.

A lehető legjobb érthetőség érdekében tartsa a rádiót a szájától 2-3 centiméterre, és ügyeljen rá, hogy beszéd közben ne takarja el a mikrofont.

Beszélgetési hatótávolság

A rádiót úgy alkották meg, hogy a lehető legjobb teljesítményt és legnagyobb hatótávolságot biztosítsa. A rádiókat mindig legalább 1,5 méteres távolságban használja egymástól.

Figyelés gomb

Nyomja meg és tartsa lenyomva a  Pásztázás/Figyelés gombot 3 másodpercig a Figyelés módba történő belépéshez, és keressen gyenge jeleket az aktuális csatormán. A rádió hangerejét akkor is ellenőrizheti, ha éppen nem fogad adást. Ennek segítségével állíthat a hangerőn, ha szükséges.

Adás-vétel gomb időkorlátja

A véletlen adások megelőzése, valamint az akkumulátor töltöttségének megőrzése érdekében a rádió folyamatos figyelmeztető hangjelzést ad ki, és megszakítja az adást, amennyiben hatvan másodpercnél hosszabban nyomva tartja a PTT gombot.

Menüopciók

Megjegyzés: *Alapértelmezés szerint csak az 1–8. csatornák érhetőek el. A 9–16. csatornákat a felhasználónak aktiválnia kell, és csak ezt követően választhatók ki.

A 9–16. csatornákat csak azokban az országokban szabad használni, amelyekben a kormányzati hatóságok engedélyezik azokat. A 9–16. csatornák használata Oroszországban nem engedélyezett.

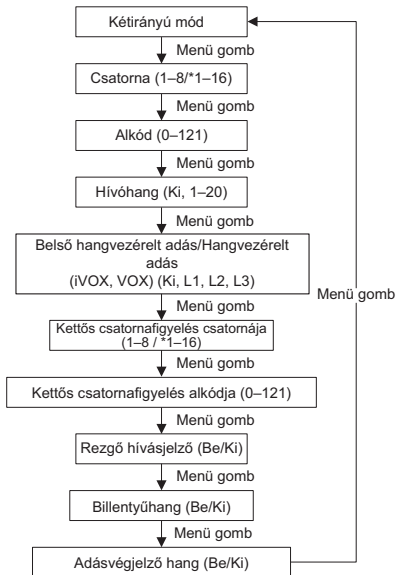

Csatorna kiválasztása

A csatorna egy frekvencia, melyet a rádió a kommunikációra használ.

1. Nyomja meg annyiszor a Menü gombot, amíg a kívánt csatorna száma villogni nem kezd.
2. Nyomja meg a vagy a gombot a csatorna kiválasztásához. A kódok közötti böngészéshez a billentyűket hosszan nyomva tartva gyorsan végigfuthat a csatornákon.
3. Nyomja meg a PTT gombot a menüből való kilépéshez, vagy a Menü gombot a beállítások folytatásához.

Megjegyzés: A rádióan alapértelmezés szerint nyolc csatorna érhető el. Azokban az országokban, ahol 16 csatorna használata is engedélyezett, a következő lépések elvégzésével aktiválhatja a 9-16. csatornákat is:





1. Nyomja meg annyiszor a Menü gombot, amíg a kívánt csatorna száma villogni nem kezd.
2. Nyomja le, majd tartsa legalább 3 másodpercig egyszerre lenyomva a és a gombot. Ekkor sípoló hang hallatszik, és a kijelzőn rövid időre megjelenik a "16 CH" felirat.

Megjegyzés: *Alapértelmezés szerint csak az 1-8. csatornák érhetőek el. A 9-16. csatornákat a felhasználónak aktiválnia kell, és csak ezt követően választhatók ki. A 9-16. csatornákat csak azokban az országokban szabad használni, amelyekben a kormányzati hatóságok engedélyezik azokat. A 9-16. csatornák használata Oroszországban nem engedélyezett.

Az alkód kiválasztása

Az alkód blokkolja az ismeretlen forrásokból származó adásokat, így segít minimálisan csökkenteni az interferenciát. A rádió 121 alkóddal rendelkezik.





Kód beállítása csatornához:

1. Nyomja meg annyiszor a  Menü gombot, amíg a kód villogni nem kezd.
2. Nyomja meg a  vagy a  gombot a kód kiválasztásához. A gomb nyomva tartásával felgyorsíthatja a kódok végiggörgetését.
3. Nyomja meg a PTT gombot a menüből való kilépéshez, vagy a  Menü gombot a beállítások folytatásához.

A hívóhang beállítása és elküldése

A rádió különböző hívóhangokat képes továbbítani a csoporthoz tartozó többi rádióra, ezzel jelezheti társainak, hogy beszélni szeretne velük. A rádión 20 különböző hívóhang választható.

Hívóhang beállítása:

1. Nyomja meg annyiszor a  Menü gombot, amíg a Hívóhang  ikonja meg nem jelenik. Az aktuálisan beállított hívóhang villogva jelenik meg.
2. A hívóhang módosításához és az új beállítás meghallgatásához nyomja meg a  vagy a  gombot.
3. Nyomja meg a PTT gombot a menüből való kilépéshez, vagy a  Menü gombot a beállítások folytatásához.

A hívóhang más rádiókra való elküldéséhez állítsa be a rádión ugyanazt a csatornát és alkódot, mint ami a többi rádión van, és nyomja meg a  Hívóhang gombot.

Egyszerű párosítás

Az Egyszerű párosítás funkció lehetővé teszi, hogy egy csoport gyorsan és egyszerre ugyanarra a csatornára és alkódra állítsa be a csoport minden tagjának a rádióját. A csoport bármelyik rádióját kijelölheti „vezetőnek”, és beállíthatja, hogy a rádió elküldje csatorna- és alkódbeállításait a csoport többi rádiójára (a „tagrádiókra”).

1. Válassza ki, hogy melyik rádiót szeretné vezetőként használni. Állítsa be ezen a rádión a kívánt csatornát és alkódot. (Lásd a használati útmutató „Csatorna kiválasztása” és „Alkód kiválasztása” című fejezeit.)
2. Ha szeretné az összes tagrádióon beállítani ezt a csatornát és alkódot, nyomja le és tartsa lenyomva a tagrádiókon a  gombot, amíg sípoló hangot nem hall. A sípoló hang után engedje fel a gombot, majd várja meg, hogy megérkezzen a vezető rádió adása.

Megjegyzés:

- A kijelzőn ilyenkor a  ikon villog. Ez azt jelzi, hogy a rádió egyszerű párosítás üzemmódban van, és jelenleg arra vár, hogy megérkezzen a csatorna és az alkód a vezető rádióról. A tagrádiók 3 percig ebben az üzemmódban maradnak.
- Ha csapata több rádiót használ, a könnyebbség érdekében érdemes mindegyikén egyszerre elvégezni ezt a lépést.

3. A vezető rádión nyomja le és tartsa addig lenyomva a  gombot, amíg két sípoló hangot nem hall.

Megjegyzés:

- Ha megszólalt a két sípoló hang, az azt jelenti, hogy a rendszer elküldi a rádió csatorna- és alkódbeállításait, amelyeket a tagrádiók fogadnak, majd lemásolnak.
- A vezető rádióon addig kell elvégezni ezt az átvitelt, amíg az összes tagrádió egyszerű párosítás üzemmódban van, ellenkező esetben azok nem fogják tudni fogadni az adást.
- A vezető rádióon NEM szabad az első (egyszeri) sípszó után felengedni a gombot, mert ebben az esetben a vezető rádió is tagrádióvá válik. Ha ez történik, nyomja meg a PTT gombot a kilépéshez, majd végezze el ismét a 3. lépéstől kezdve leírt műveleteket.

- Ha a vezető rádiót a 9. és a 16. közötti csatornára állítja, ellenőrizze, hogy az összes tagrádión aktívak-e a 9–16. csatornák.
- Ha a csapat valamelyik tagjának a rádiója csak 8 csatornát képes fogni, és ezt egy 9. vagy magasabb csatornára állított vezető rádióval próbálják Egyszerű párosítás művelettel párosítani, a művelet sikertelen lesz, amit három rövid sípszó, valamint a kijelzőn rövid időre megjelenő „Err” hibakód jelez.





Belső hangvezérelt adás/Hangvezérelt adás (i VOX/VOX)

Az adás kezdeményezéséhez nem szükséges megnyomni a PTT gombot, egyszerűen csak beszéljen bele a rádió vagy az audiotartozék mikrofonjába.

L3 = Magas érzékenység csendes környezethez

L2 = Közepes érzékenység átlagos környezethez

L1 = Alacsony érzékenység hangos környezethez







1. Nyomja meg a  Menü gombot, amíg a **i VOX** ikon meg nem jelenik a kijelzőn. Ha az audiotartozék csatlakozása sikeres, a **VOX** ikon látható. Az aktuális beállítás (Ki, L1–L3) villog.
2. Nyomja meg a  vagy a  gombot az érzékenységi szint kiválasztásához.
3. Nyomja meg a PTT gombot a menüből való kilépéshez, vagy a  Menü gombot a beállítások folytatásához.

Megjegyzés: Az iVOX/VOX használatakor némi késésre kell számítani.

Kettős csatornafigyelés

Lehetővé teszi az aktuális csatorna, valamint egy másik csatorna váltakozva történő figyelését.





A másik csatorna beállításához és a kettős csatornafigyelés elindításához:

1. Nyomja meg a  Menü gombot, amíg a Kettős csatornafigyelés **2CH** ikon meg nem jelenik. A Kettős csatornafigyelés ikon villog.
2. Nyomja meg a  vagy a  gombot a csatorna kiválasztásához, majd nyomja meg a  Menü gombot.
3. Nyomja meg a  vagy a  gombot az alkód kiválasztásához.
4. Nyomja meg a PTT gombot, vagy várja meg az időkorlátot, hogy aktiválhassa a kettős csatornafigyelést. A kijelzőn a kezdőcsatorna és a kettős csatornafigyelés csatorna felváltva jelenik meg.
5. A kettős csatornafigyelés befejezéséhez nyomja meg a  Menü gombot.

Megjegyzés: Amennyiben az aktuális csatornával megegyező csatornát és alkódot állítja be, a kettős csatornafigyelés funkció nem működik.





Néma üzemmód (rezgő hívásjelző)

A Néma üzemmód (rezgő hívásjelző) jelzi Önnek, ha a rádióra üzenet érkezett. Ez különösen zajos környezetben lehet hasznos. Hívás fogadásakor bekapcsolódik a rezgő hívásjelző. A rezgő hívásjelző csak akkor fog megint bekapcsolódni, ha az előző hívás után eltelt 30 másodpercen belül nincs aktivitás.

1. Nyomja meg a  Menü gombot, amíg a rezgő hívásjelző  ikonja meg nem jelenik. A jelenlegi beállítás villogni fog.
2. Nyomja meg a  vagy a  gombot a beállítás be-/kikapcsolásához.
3. Nyomja meg a PTT gombot a menüből való kilépéshez, vagy a  Menü gombot a beállítások folytatásához.





Billentyűhang

Engedélyezheti, illetve letilthatja a billentyűhangokat. Minden alkalommal, amikor megnyom egy gombot, billentyűhang hallható.

1. Nyomja meg a  Menü gombot, míg a billentyűhang  ikonja meg nem jelenik a kijelzőn. Az aktuális beállítás (be- vagy kikapcsolt állapot) villog.
2. Nyomja meg a  vagy a  gombot a be- vagy kikapcsoláshoz.
3. Nyomja meg a PTT gombot a megerősítéshez, vagy a  Menü gombot a beállítások folytatásához.

Adásvégjelző hang

Beállíthatja, hogy rádiója egyedi hangot küldjön a többi készülékre, ha Ön befejezte az adást. Ez olyan, mint a „Roger” vagy a „Vége” szócska, mellyel tudatjuk a másik féllel, hogy befejeztük a beszédet.

1. Nyomja meg a  Menü gombot, míg az adásvégjelző hang  ikonja meg nem jelenik a kijelzőn. Az aktuális beállítás (be- vagy kikapcsolt állapot) villog.
2. Nyomja meg a  vagy a  gombot a be- vagy kikapcsoláshoz.
3. Nyomja meg a PTT gombot a megerősítéshez, vagy a  Menü gombot a beállítások folytatásához.

Vészhívás mód

A Vészhívás funkcióval jelezheti a csoport többi tagjának, hogy segítségre van szüksége. A T82/T82 Extreme rádiók a vészhívás aktiválását követően 30 másodpercig automatikusan működő „kihangosított” vészhelyzeti üzemmódba kapcsolnak. Az Ön csoportjához tartozó T82/T82 Extreme rádiók automatikusan maximumra állítják a hangszóró hangerejét, valamint 8 másodpercen át szólni fog egy trillázó hangjelzés. A vészjelző hangot az Ön készüléke, valamint az Ön csoportjában fogadó rádiók fogják kiadni. A 8 másodperces riasztó hangjelzést követően 22 másodpercen át az Ön rádiójának közelében elhangzó beszéd vagy a mikrofonba jutó bármely hang továbbításra kerül a csoport többi tagjának. A Vészhívás mód 30 másodperces időtartamára a T82/T82 Extreme rádió vezérlői és gombjai lezárásra kerülnek a vészhívás zavartalan fogadása érdekében.

1. Nyomja meg, majd 3 másodpercre tartsa lenyomva a Vészhívás gombot.
2. Engedje fel a gombot. Ezt követően megszólal vészjelző hangjelzés. Ezt követően nem szükséges nyomva tartania a Vészhívás vagy a PTT gombot az üzenet elküldéséhez.

FIGYELMEZTETÉS: A vészhívás funkciót kizárólag valódi vészhelyzet esetén alkalmazza. A Motorola Solutions nem vonható felelősségre, amennyiben nem érkezik válasz a vészhívási riasztást fogadó csoporttól.





LED lámpa

A rádióhoz beépített LED lámpa tartozik.

A gomb felengedéséig a LED lámpa bekapcsolva marad.

Billentyűzet lezárása

A rádióbeállítások véletlen módosításának elkerülése érdekében:

1. Nyomja meg és tartsa lenyomva a  Billentyűzár gombot, amíg meg nem jelenik a Billentyűzár  ikon.
2. Lezárt állapotában be- és kikapcsolhatja a készüléket, szabályozhatja a hangerőt, beszélgetéseket fogadhat és indíthat, hívóhangot és vészhívást küldhet, illetve figyelheti a csatornákat. Minden egyéb funkció zárolásra kerül.
3. A rádió feloldásához nyomja meg a  Billentyűzár gombot, és tartsa lenyomva addig, amíg a  Billentyűzár ikon el nem tűnik a kijelzőről.

Pásztázás

A pásztázás funkció segítségével az alábbiakat végezheti el:



- Átkutathatja az összes csatornát ismeretlen felek által küldött adások után.
- Megkereshet egy olyan csoportjához tartozó személyt, aki véletlenül csatornát váltott, valamint
- Kikeresheti a nem használt csatornákat, amelyeket aztán használatba vehet.

A hatékonyabb keresést prioritás funkció, valamint 2 különböző pásztázási mód (alapszintű és speciális) segíti.



- Az „Alapszintű pásztázás” mód mindegyik csatornán az Ön által beállított csatorna-kód kombinációkat használja (beállítás hiánya esetén az „1” alapértelmezett kódértéket használja).

- A „Speciális pásztázás” mód minden csatornán minden lehetséges kóddal elvégzi a pásztázást, észlel minden használatban lévő kódot, és ideiglenesen ezt a kódértéket állítja be a csatornán.
- A „Kezdőcsatorna” (azaz az a csatorna és alkód, melyen a rádió megkezdte a pásztázást) prioritást élvez. Ez azt jelenti, hogy a kezdőcsatornán (és kódbeállításon) gyakrabban végez pásztázást a készülék, mint a többi hét csatornán, a rádió pedig gyorsabban válaszol a kezdőcsatornán zajló aktivitásra.

Alapszintű pásztázás indítása:







1. Nyomja meg röviden a  Pásztázás/Figyelés gombot. A kijelzőn megjelenik a Pásztázás  ikon, a rádió pedig sorra ellenőrzi a csatorna-kód kombinációkat.
2. Amikor a rádió aktivitást észlel egy adott csatorna-alkód kombináción, leállítja a pásztázást, és Ön meghallgathatja az adást.
3. Ha az adás végétől számított 5 másodpercen belül megnyomja a PTT gombot, válaszolhat az adást küldő személynek.
4. A fogadott aktivitás végétől számított 5 másodperc elteltével a rádió folytatja a csatornák pásztázását.
5. A pásztázás leállításához nyomja meg röviden a  Pásztázás/Figyelés gombot.

Speciális pásztázás indítása:

1. Állítsa a kezdőcsatorna alkódját nullára vagy kikapcsolt állapotra.
2. Nyomja meg röviden a  Pásztázás/Figyelés gombot. A kijelzőn megjelenik a Pásztázás  ikon, a rádió pedig sorra ellenőrzi a csatornákat. A rádió nem szűri alkódok szerint a hallottakat.

- Ha a rádió aktivitást észlel a csatornán – BÁRMELY kód tartozik hozzá, vagy akár kód hozzárendelésének hiányában is – leállítja a pásztázást, és Ön meghallgathatja az adást. A mások által használt alkódok észlelésre kerülnek, majd megjelennek a kijelzőn.
- Ha szeretne válaszolni, és beszélni az adást küldő személlyel, nyomja meg az adás végétől számított 5 másodpercen belül a PTT gombot.
- A fogadott aktivitás végétől számított 5 másodperc elteltével a rádió folytatja a csatornák pásztázását.
- A pásztázás leállításához nyomja meg röviden a  Pásztázás/Figyelés gombot.

Megjegyzés:

- Amennyiben a rádió épp inaktív csatornákat ellenőriz, és Ön megnyomja a PTT gombot, az adás a „Kezdőcsatornán” kerül továbbításra. A pásztázást a  Pásztázás/Figyelés gomb megnyomásával bármikor leállíthatja.
- Amennyiben a rádió érdektelen adást kezd el fogni, a  vagy a  gomb rövid ideig tartó lenyomásával azonnal folytathatja a pásztázást.
- Amennyiben a rádió gyakran kezdi el ugyanazt az érdektelen adást fogni, a  vagy a  gomb megnyomásával, majd 3 másodpercen át tartó nyomva tartásával ideiglenesen eltávolíthatja a csatornát a pásztázási listáról. Ezzel a módszerrel akár több csatornát is eltávolíthat.
- Kapcsolja ki, majd ismét be a rádiót, vagy lépjen ki, majd lépjen vissza a pásztázási módba a  Pásztázás/Figyelés gomb megnyomásával, ha szeretné visszaállítani az eltávolított csatorná(ka)t a pásztázási listára.
- A „Kezdőcsatornát” nem távolíthatja el a pásztázási listáról.
- Speciális pásztázás esetén az észlelt kód kizárólag egy adásra használható. A kód hosszabb ideig történő használatához jegyezze fel a kódot, lépjen ki a pásztázásból, majd rendelje hozzá az észlelt kódot a csatornához.

Garanciális információk

A garanciális igényeket és/vagy a garanciális szervizelést az a hivatalos Motorola Solutions márkakereskedő vagy egyéb kiskereskedő fogja teljesíteni, akinél megvásárolta a kétirányú Motorola Solutions rádiót és/vagy az eredeti kiegészítőket.

Garanciális szerviz igényléséhez ahhoz a márka- vagy kiskereskedőhöz vigye vissza a rádiót, akitől azt eredetileg vásárolta. Ne küldje vissza a készüléket a Motorola Solutions vállalatához.

A garanciális szervizre akkor jogosult, ha bemutatja a nyugtát vagy egy azzal egyenértékű bizonylatot a vásárlásra, amelyen szerepelnie kell a vásárlás dátumának is. A kétirányú rádión egyértelműen látszania kell a sorozatszámának is. A garancia nem érvényesíthető, amennyiben a típuszám vagy a sorozatszám a terméken módosításra, eltávolításra, törlésre került, vagy olvashatatlan.

Amire nem vonatkozik a garancia:

- A termék nem rendeltetésszerű vagy bevett módon való használatából, illetve a jelen használati útmutató utasításainak be nem tartásából eredő hibák vagy sérülések.
- A nem megfelelő használatból, balesetből vagy gondatlanságból eredő hibák vagy sérülések.
- A nem megfelelő tesztelés, működtetés, karbantartás, beállítás vagy bármilyen más típusú módosítás következtében fellépő hibák vagy sérülések.
- Az antennák törése vagy sérülése, kivéve, ha azt közvetlenül anyaghiba vagy kivitelezési hiba okozza.
- Amennyiben a terméket olyan módon szerelik szét vagy javítják meg, amely negatívan hat a teljesítményre, vagy megakadályozza a megfelelő ellenőrzést és tesztelést annak érdekében, hogy megakadályozzák a garanciális kérelmek jogosságának megállapítását.
- A hatótávolságból eredő hibák vagy sérülések.
- Nedvesség, folyadékok vagy fröccsenések által okozott hibák vagy sérülések.
- Minden műanyag felület és minden más, a készülék külsején elhelyezkedő rész, amely a normál használatból adódóan megkarcolódott vagy megsérült.
- Rendszeresen bérbe adott termékek.
- Normál használat vagy kopás következtében szükségessé váló rendszeres karbantartás, javítás, valamint alkatrészcsere.

Szerzői jogi információk

A kézikönyvben leírt Motorola Solutions termékek szerzői jogvédelmet élvező, félvezető memóriákon vagy más adathordozókon tárolt programokat tartalmazhatnak. Az Egyesült Államok és más országok fenntartanak bizonyos kizárólagos jogokat a Motorola Solutions számára a szerzői jogvédelem alá eső számítógépes programokra vonatkozóan, beleértve a szerzői jogvédelem alatt álló számítógépes program másolására, illetve reprodukálására irányuló kizárólagos jogot.

Ennek megfelelően a Motorola Solutions írásos engedélye nélkül a jelen kézikönyvben bemutatott Motorola Solutions termékekhez tartozó Motorola Solutions számítógépes programok semmilyen formában nem másolhatók, illetve nem reprodukálhatók. Továbbá a Motorola Solutions termékek megvásárlása nem tekinthető felhatalmazásnak, sem közvetlenül, sem hallgatólagosan, sem más módon, kivéve a nem kizárólagos, normál szerzőijogdíj-mentes használati jogosítványt, amely a termékek eladásánál alkalmazott törvényből következik.

BLOOTSTELLING AAN RADIOGOLVEN EN PRODUCTVEILIGHEID VOOR DRAAGBARE RADIOZENDONTVANGERS

LET OP!

Lees voordat u dit product gebruikt de gids Blootstelling aan radiogolven en productveiligheid die wordt meegeleverd met de radiozondontvanger. Deze bevat belangrijke bedieningsinstructies voor veilig gebruik, beperking van blootstelling aan radiogolven en naleving van de relevante normen en regelgeving.

Inhoud van het pakket

Inhoud van het pakket	T82	T82 Extreme	T82 Extreme Quad	T82 Extreme RSM
radiozondontvanger	2	2	4	2
Riemklem	2	2	4	2
Draagkoord	0	2	4	0
Batterij	2	2	4	2
Voeding	1	1	2	1
Headset met steelmicrofoon	0	2	4	0
RSM	0	0	0	2
Stickervel (16 stuks)	1	1	2	1
Gebruikershandleiding	1	1	1	1
Draagkoffer	0	1	1	1

Personalisatiestickers:
16 stickers (twee toestellen)/32 stickers (vier toestellen) om radiozondontvangers te personaliseren en te beheren.
Gebruik een watervaste stift om op de lege stickers te schrijven.

Frequentietabel

Kan.	Freq. (MHz)	Kan.	Freq. (MHz)	Kan.	Freq. (MHz)
1	446.00625	7	446.08125	13	446.15625
2	446.01875	8	446.09375	14	446.16875
3	446.03125	9	446.10625	15	446.18125
4	446.04375	10	446.11875	16	446.19375
5	446.05625	11	446.13125		
6	446.06875	12	446.14375		

Opmerking: *Alleen de kanalen 1 t/m 8 zijn standaard beschikbaar. Kanalen 9 tot 16 moeten door de gebruiker worden geactiveerd voordat ze kunnen worden geselecteerd. Kanalen 9 tot 16 mogen alleen worden gebruikt in landen waar deze frequenties zijn toegestaan door de overheid. Kanalen 9 tot 16 zijn niet toegestaan in Rusland.

Eigenschappen en specificaties

- 8 PMR-kanalen. Uitbreidbaar tot 16 kanalen in landen waar dit is toegestaan door de overheid.
- 121 subcodes (38 CTCSS-codes en 83 DCS-codes)
- Bereik tot 10 km*
- iVOX/VOX
- Easy Pairing
- LED-zaklamp
- 20 selecteerbare Call Tone-waarschuwingen
- Gesegmenteerd LED-display
- Roger Tone
- Micro-USB-aansluiting voor opladen
- Batterijniveau-indicator
- Kanaalmonitor
- Kanaalscan
- Dual Channel Monitor
- Toetsenbordvergrendeling
- Automatische squelchregeling
- Automatisch herhalen (schuiven)
- Waarschuwing batterij bijna leeg
- Toetsenblokgeluid (aan/uit)
- Silent Mode (Vibrate Alert)
- Noodfuncties
- IP-certificering: IPx4
- Voedingsbron: NiMH-accupak / 3 AA-alkalinebatterijen
- Batterijduur: tot 18 uur (onder normale omstandigheden)

Opmerking: *Bereik is afhankelijk van omgeving en/of topografische omstandigheden.

Scherm en toetsen radiozondontvanger

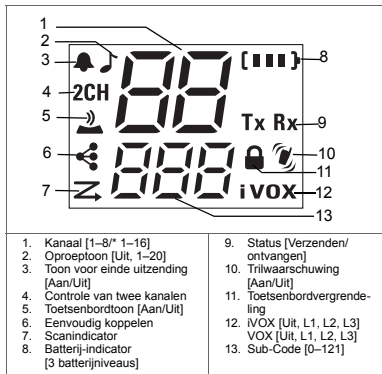
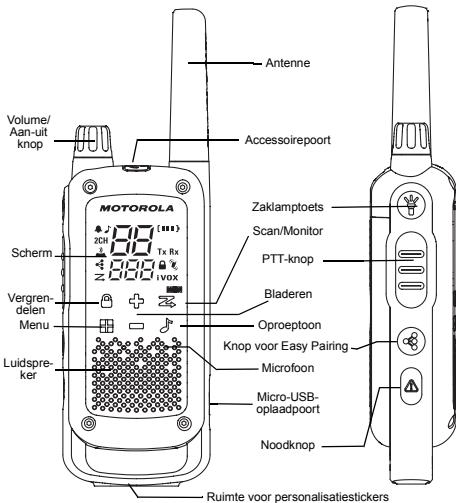

Opmerking: Het scherm van de radiozondontvanger wordt vervolgens 5 seconden gedimd nadat de laatste knop is ingedrukt. Het scherm van de radiozondontvanger wordt automatisch na 5 seconden uitgeschakeld om batterij te besparen. Er wordt alleen een knipperende LED getoond. Druk op een willekeurige toets (behalve de zaklamptoets) om het scherm te hervatten.

Opmerking: *Alleen de kanalen 1 t/m 8 zijn standaard beschikbaar. Kanalen 9 tot 16 moeten door de gebruiker worden geactiveerd voordat ze kunnen worden geselecteerd. Kanalen 9 tot 16 mogen alleen worden gebruikt in landen waar deze frequenties zijn toegestaan door de overheid. Kanalen 9 tot 16 zijn niet toegestaan in Rusland.

De batterijen plaatsen

De radiozondontvangers werken met een oplaadbaar NiMH-accupak of met drie AA-alkalinebatterijen. Wanneer de batterijen bijna leeg zijn, klinkt er een pieptoon.

1. Zet de radiozondontvanger uit.
2. Met de achterzijde van de radiozondontvanger naar u toe gericht, duwt u de hendel naar links om de batterijklep te ontgrendelen.
3. Bij gebruik van een NiMH-accupak plaatst u het accupak met de tekens ⊕ en ⊖ naar u toe gericht. Let op de polariteit.
Bij gebruik van AA-alkalinebatterijen, plaatst u de batterijen. Let op de polariteit.
4. Sluit de batterijklep en duw de hendel naar rechts om de batterijklep te vergrendelen.

Batterijmeter van de radiozondontvanger

Het aantal streepjes (0–3) op het batterijmeterpictogram geeft het huidige batterijniveau aan. Wanneer de batterijmeter nog één streepje toont, waarschuwt de radiozondontvanger u met een pieptoon. Die klinkt met regelmatige tussenpozen, en na het loslaten van de PTT-toets (melding voor laag batterijniveau).

Onderhoud van de batterijen

1. Laad het NiMH-accupak elke 3 maanden op als u de radiozondontvanger niet gebruikt.
2. Verwijder de batterij uit de radiozondontvanger en berg deze op.
3. Bewaar het NiMH-accupak bij een temperatuur tussen -20 °C en 35 °C, en bij een lage luchtvochtigheid. Vermijd vochtige omstandigheden en bijtende materialen.

De Micro-USB-oplader gebruiken

Met de micro-USB-oplader kunt u het NiMH-accupak opladen.

1. Schakel uw radiozondontvanger uit voordat u begint met opladen.
2. Sluit de micro-USB-kabel aan op de micro-USB-oplaadpoort van de radiozondontvanger. Steek het andere uiteinde van de micro-USB-oplader in het stopcontact.
3. Een lege batterij is na 8 uur volledig opgeladen.
4. De batterijmeter vult zich als de batterij wordt opgeladen.

Opmerking: Wij adviseren u om uw radiozondontvanger uit te schakelen tijdens het opladen. Wanneer de radiozondontvanger is ingeschakeld tijdens het opladen, kunt u mogelijk geen berichten verzenden als de batterij volledig leeg is. Wacht tot de batterij tot één streepje is opgeladen voordat u een bericht probeert te verzenden.

Bij sterke wisselingen tussen hoge en lage temperaturen dient u het NiMH-accupak niet op te laden voor het de omgevingstemperatuur heeft aangenomen (doorgaans na ongeveer 20 minuten).

Voor een optimale levensduur van de batterij verwijderd u de oplader binnen 16 uur uit de radiozondontvanger. Berg de radiozondontvanger niet op als deze is aangesloten op de oplader.

Uw radiozondontvanger aan- en uitzetten

U kunt de radiozondontvanger inschakelen door de draaiknop rechtsom te draaien.

U kunt de radiozondontvanger uitschakelen door de draaiknop linksom te draaien.

Het volume instellen

U kunt het volume verhogen door de draaiknop rechtsom te draaien.

U kunt het volume verlagen door de draaiknop linksom te draaien.

Houd de radiozondontvanger niet te dicht bij uw oor. Als het volume is ingesteld op een onaangenaam niveau, kunt u een gehoorbeschadiging oplopen.

Praten en luisteren

Alle radiozondontvangers in uw groep moeten op hetzelfde kanaal en op dezelfde subcode worden ingesteld om te kunnen communiceren.

1. Houd de radiozondontvanger op 2 tot 3 cm van uw mond.
2. Houd de PTT-toets ingedrukt terwijl u praat. Het pictogram Transmit **Tx** verschijnt op het scherm.
3. Laat de PTT-toets los. U kunt nu binnenkomende oproepen ontvangen. Wanneer dit gebeurt, verschijnt het pictogram Receive **Rx** op het scherm.

Voor maximale geluidshelderheid houdt u de radiozondontvanger 2 tot 3 centimeter van uw oor. Zorg dat de microfoon onbedekt blijft als u spreekt.

Zendbereik

Uw radiozondontvanger is ontworpen voor optimale prestaties en een verbeterd zendbereik. Zorg ervoor dat er een afstand van ten minste 1,5 meter tussen de radiozondontvanger zit wanneer u ze gebruikt.

Monitor-toets

Houd de toets  Scan/Monitor gedurende 3 seconden ingedrukt om in de Monitor-modus te gaan en luister naar zwakke signalen op het huidige kanaal. U kunt ook luisteren naar het volumeniveau van de radiozondontvanger wanneer u geen berichten ontvangt. Zo kunt u indien nodig het volume aanpassen.

Push-to-Talk time-out-timer

Om te voorkomen dat u per ongeluk berichten verzendt en om de batterij te sparen, zendt de radiozondontvanger continu een waarschuwingstoon uit. Het apparaat stopt met zenden als u gedurende 60 seconden de PTT-toets ingedrukt houdt.

Menu-opties

Opmerking: *Alleen de kanalen 1 t/m 8 zijn standaard beschikbaar. Kanalen 9 tot 16 moeten door de gebruiker worden geactiveerd voordat ze kunnen worden geselecteerd. Kanalen 9 tot 16 mogen alleen worden gebruikt in landen waar deze frequenties zijn toegestaan door de overheid. Kanalen 9 tot 16 zijn niet toegestaan in Rusland.

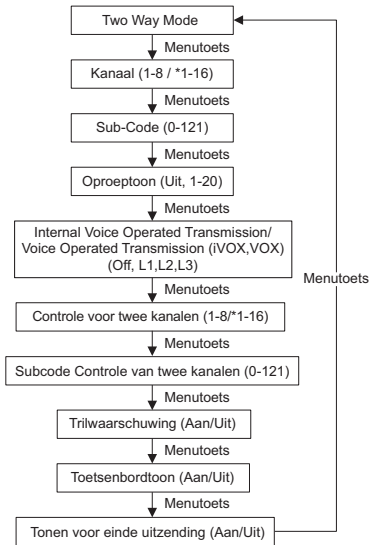

Een kanaal selecteren

Met 'het kanaal' wordt de frequentie bedoeld die de radiozondontvanger gebruikt om te zenden.

1. Druk op Menu tot het kanaalnummer begint te knipperen.
2. Druk op of om het kanaal te wijzigen. Door langer op deze toetsen te drukken kunt u snel door de kanalen bladeren om de codes te bekijken.
3. Druk op de PTT-toets om het menu te verlaten, of op Menu om de radiozondontvanger verder in te stellen.

Opmerking: Uw radiozondontvanger heeft standaard acht kanalen. In landen waar 16 kanalen zijn toegestaan, kunt u kanalen 9 tot 16 met de volgende stappen activeren:

1. Druk op Menu tot het kanaalnummer begint te knipperen.
2. Druk op en en houd ze tegelijkertijd 3 seconden ingedrukt totdat u een pieptoon hoort en "16 CH" kort wordt weergegeven.

Opmerking: *Alleen de kanalen 1 t/m 8 zijn standaard beschikbaar. Kanalen 9 tot 16 moeten door de gebruiker worden geactiveerd voordat ze kunnen worden geselecteerd. Kanalen 9 tot 16 mogen alleen worden gebruikt in landen waar deze frequenties zijn toegestaan door de overheid. Kanalen 9 tot 16 zijn niet toegestaan in Rusland.

De subcode selecteren

Subcodes helpen om ruis tot een minimum te beperken door transmissies uit onbekende bronnen te blokkeren. Uw radiozondontvanger heeft 121 subcodes.





De code instellen voor een kanaal:

1. Druk op Menu totdat de code begint te knipperen.
2. Druk op of om de code te selecteren. Houd de toets ingedrukt om sneller door de lijst met codes te bladeren.
3. Druk op de PTT-toets om het menu te verlaten, of op Menu om de radiozondontvanger verder in te stellen.

Oproeptonen instellen en verzenden

Uw radiozondontvanger kan verschillende oproeptonen verzenden naar andere radiozondontvangers in uw groep, zodat u kunt aangeven dat u iets wilt zeggen. Uw radiozondontvanger heeft 20 oproeptonen waaruit u kunt kiezen.

Een oproeptoon selecteren:

1. Druk op  Menu tot het pictogram  Call Tone wordt weergegeven. De huidige oproeptoon knippert.
2. Druk op  of  om de oproeptoon te wijzigen en te beluisteren.
3. Druk op de PTT-toets om het menu te verlaten, of op  Menu om de radiozondontvanger verder in te stellen.

Als u uw oproeptoon wilt verzenden naar andere radiozondontvangers stelt u uw apparaat in op hetzelfde kanaal en dezelfde subcode. Druk vervolgens op  Call Tone.



Easy Pairing

Met de functie Easy Pairing kan een groep gebruikers van radiozondontvangers al hun radiozondontvangers op hetzelfde kanaal en dezelfde subcode-instellingen snel en tegelijk programmeren. Een radiozondontvanger binnen de groep kan worden aangeduid als de "radiozondontvanger voor de leider" en het kanaal en de Sub-Code-instellingen ervan kunnen worden overgedragen aan alle andere radiozondontvangers in de groep (Radiozondontvangers voor leden).

1. Kies een van de radiozondontvangers als de "Radiozondontvanger voor de leider". Op deze radiozondontvanger programmeert u het kanaal en de subcode op de gewenste instellingen. (Zie de onderdelen "Een kanaal selecteren" en "De subcode selecteren" in deze gebruikershandleiding)

2. Om de combinatie van kanaal en subcode te kopiëren naar alle andere "radiozondontvangers voor leden", houdt u de  knop op de radiozondontvanger voor de leider ingedrukt totdat u een pieptoon hoort. Laat de knop na de piep los en wacht op de transmissie van de radiozondontvanger voor de leider.

Opmerking:

- U ziet het  pictogram op het scherm knipperen. Dit bevestigt dat de radiozondontvanger in de modus Easy Pairing zit en wacht op het kanaal en de Sub-code-instellingen van de radiozondontvanger voor de leider. Alle radiozondontvangers voor leden blijven 3 minuten in deze modus.
 - In geval van een groep met veel radiozondontvangers moeten alle gebruikers dit tegelijkertijd doen, zodat alle radiozondontvangers in één keer worden geprogrammeerd.
3. Op de radiozondontvanger voor de leider houdt u de  knop ingedrukt totdat u een dubbele pieptoon hoort.

Opmerking:

- De dubbele pieptoon geeft aan dat het kanaal en de Sub-Code-instellingen van deze radiozondontvanger zullen worden verzonden, en worden ontvangen en gekopieerd door alle andere (Leden) radiozondontvangers.
- De radiozondontvanger voor de leider moet deze overdracht uitvoeren wanneer alle radiozondontvangers voor leden nog in de modus Eenvoudig koppelen zitten, anders kan de transmissie niet worden opgehaald.
- Gebruikers moeten onthouden de knop op de radiozondontvanger voor de leider NIET los te laten tot de eerste (enkele) pieptoon, anders zal deze radiozondontvanger een andere radiozondontvanger voor leden worden. Als dat gebeurt, kunt u op PTT drukken om dit af te sluiten en de stappen beschreven in 3 opnieuw uitvoeren.
- Als de radiozondontvanger voor de leider op een kanaal tussen 9 en 16 is ingesteld, dient u ervoor te zorgen dat op alle radiozondontvangers voor leden de kanalen 9 tot 16 zijn geactiveerd.
- Als een radiozondontvanger voor leden met slechts 8 kanalen op kanaal 9 of hoger wordt gekoppeld aan een radiozondontvanger voor de leider, zal het koppelen mislukken. Dit wordt aangegeven met drie korte pieptonen en "Err" wordt kort weergegeven.

Internal Voice Operated Transmission/ Voice Operated Transmission (iVOX/VOX)

U begint met zenden door in de microfoon van de radiozondontvanger/audioaccessoire te spreken, in plaats van door op de PTT-toets te drukken.

L3 = Hoge gevoeligheid voor rustige omgevingen

L2 = Gemiddelde gevoeligheid voor de meeste omgevingen

L1 = Lage gevoeligheid voor omgevingen met veel lawaai







1. Druk op  Menu totdat het **iVOX** pictogram wordt weergegeven op het display. Als een audioaccessoire is aangesloten, wordt het **VOX** pictogram weergegeven. De huidige instelling (uit, L1–L3) knippert.
2. Druk op  of  om het gevoeligheidsniveau in te stellen.
3. Druk op de PTT-toets om het menu te verlaten, of op  Menu om de radiozondontvanger verder in te stellen.

Opmerking: Wanneer u iVOX/VOX gebruikt, is er een kleine vertraging.

Dual Channel Monitor

Hiermee kunt u afwisselend het huidige kanaal en een ander kanaal scannen.

Een ander kanaal instellen en controle van twee kanalen starten:

1. Druk op Menu  tot het pictogram Controle van twee kanalen **2CH** wordt weergegeven. Het pictogram Controle van twee kanalen zal knipperen.
2. Druk op  of  om het kanaal te selecteren en druk vervolgens op Menu .
3. Druk op  of  om de subcode te selecteren.

4. Druk op de PTT-knop of wacht op de time-out om Dual Controle van twee kanalen te activeren. Het scherm wisselt tussen het thuishkanaal en het kanaal voor controle van twee kanalen.
5. Om de controle van twee kanalen te beëindigen, drukt u op Menu .

Opmerking: Als u hetzelfde kanaal en dezelfde subcode instelt als het huidige kanaal, dan werkt Dual Watch niet.





Silent Mode (Trilwaarschuwing)

Silent Mode (Trilwaarschuwing) maakt u erop attent dat de radiozondontvanger een bericht ontvangt. Dit is handig in omgevingen met veel lawaai. Het trilalarm wordt geactiveerd wanneer u een oproep krijgt. Het wordt alleen nogmaals geactiveerd als er binnen 30 seconden na de vorige oproep geen activiteit is.

1. Druk op  Menu tot het pictogram  trilalarm wordt weergegeven. De huidige instelling knippert.
2. Druk op  of  om de instelling te wijzigen naar On of Off.
3. Druk op de PTT-toets om het menu te verlaten, of op  Menu om de radiozondontvanger verder in te stellen.

Toetsenbordtonen

U kunt de toetsenbordtonen in- of uitschakelen. U hoort de toetstoon telkens wanneer een toets wordt ingedrukt.

1. Druk op  Menu tot het pictogram  Toetsenbordtoon wordt weergegeven. De huidige instelling (On of Off) knippert.
2. Druk op  of  om toetsenbordtonen in of uit te schakelen.
3. Druk op de PTT-toets om te bevestigen, of op  Menu om de radiozondontvanger verder in te stellen.

Roger Tone

U kunt instellen dat de radiozondontvanger een unieke toon te verzendt wanneer u klaar bent met spreken. Het is net zoals als wanneer u 'Roger' of 'Over' zou zeggen om anderen te laten weten dat u klaar bent.

1. Druk op  Menu tot het pictogram  Roger Tone wordt weergegeven. De huidige instelling (On of Off) knippert.
2. Druk op  of  om deze functie in of uit te schakelen.
3. Druk op de PTT-toets om dit in te stellen, of op  Menu om de radiozondontvanger verder in te stellen.

Modus Emergency Alert

Met de functie Emergency Alert kunt u de leden van uw groep laten weten dat u hulp nodig hebt. De T82/T82 Extreme-radiozondontvanger schakelt over naar een automatische handsfree noodbedieningsmodus, gedurende 30 seconden na het activeren van het noodsignaal. Het luidsprekervolume van de T82/T82 Extreme-radiozondontvangers in uw groep wordt automatisch op maximaal gezet, en er klinkt 8 seconden lang een opvallende alarmtoon. Deze alarmtoon wordt uitgezonden door de luidspreker van uw eigen radiozondontvanger en door de luidsprekers van de ontvangende radiozondontvangers in uw groep. Na het alarm van 8 seconden worden 22 seconden lang alle woorden of geluiden aan uw kant naar de groep verzonden. Tijdens de 30 seconden dat de modus Emergency Alert is ingeschakeld zijn de toetsen en de bediening van de T82/T82 Extreme-radiozondontvangers vergrendeld voor een optimale ontvangst van het alarmsignaal.

1. Houd de knop Emergency Alert 3 seconden ingedrukt bij noodsituaties.
2. Laat de toets los. De alarmtoon begint. U hoeft de knop Emergency Alert of de PTT-toets niet ingedrukt te houden om uw bericht te verzenden.





WAARSCHUWING: De functie Emergency Alert mag alleen worden gebruikt als er werkelijk sprake is van een noodsituatie. Motorola Solutions is niet verantwoordelijk als de ontvangende groep niet reageert op het noodsignaal.

LED-zaklamp

De radiozondontvanger heeft een ingebouwde LED-zaklamp. De LED-zaklamp blijft branden totdat de toets wordt losgelaten.

Toetsenbordvergrendeling

Zo voorkomt u dat u per ongeluk de instellingen van uw radiozondontvanger wijzigt:

1. Houd  Key Lock ingedrukt tot het pictogram  Key Lock wordt weergegeven.
2. Als het toetsenbord is vergrendeld, kunt u de radiozondontvanger aan- en uitzetten, het volume aanpassen, berichten ontvangen, berichten verzenden, een oproeptoon verzenden, een alarmsignaal verzenden en kanalen scannen. Alle andere functies blijven vergrendeld.
3. U ontgrendelt de radiozondontvanger door  Key Lock ingedrukt te houden tot het pictogram  Key Lock niet meer wordt weergegeven.

Scannen

U kunt de scanfunctie als volgt gebruiken:

- Zoeken naar berichten van onbekende partijen op alle kanalen.
- Iemand die per ongeluk van kanaal is gewisseld binnen uw groep terugvinden of.
- Zoek snel ongebruikte kanalen voor eigen gebruik.



U heeft de beschikking over een prioriteitenfunctie en twee scanmodi (Basic en Advanced) om uw zoekopdracht effectiever te maken.

- De modus Basis Scan gebruikt de combinaties van kanalen en codes die u voor elk kanaal hebt ingesteld (of met de standaardcodewaarde van 1).
- De modus Advanced Scan scant alle kanalen op alle codes. Codes die in gebruik zijn worden gedetecteerd en tijdelijk voor dat kanaal gebruikt.
- Het "thuiskanaal" (het kanaal en de subcode waarop uw radiozenderontvanger is ingesteld als u de scan start) krijgt prioriteit. Dit betekent dat dit thuiskanaal (en de bijbehorende code-instellingen) vaker worden gescand dan de andere zeven kanalen. Omdat het thuiskanaal prioriteit krijgt, zal uw radiozenderontvanger snel reageren op eventuele activiteiten op dat kanaal.





Basic Scan starten:

1. Druk kort op de toets  Scan/Monitor. Het scanpictogram  wordt weergegeven op het scherm, en de radiozenderontvanger begint te bladeren door de combinaties van kanalen en codes.
2. Wanneer de radiozenderontvanger activiteiten detecteert met de juiste combinatie van kanaal en subcode stopt hij met bladeren. U kunt de transmissie horen.
3. Druk binnen 5 seconden na het einde van de transmissie op de PTT-toets om te reageren en te spreken met de persoon die het bericht heeft verzonden.
4. 5 seconden na het einde van de ontvangen activiteit bladert de radiozenderontvanger weer verder.
5. Druk op de toets  Scan/Monitor om het scannen kort te onderbreken.

Advanced Scan starten:

1. Stel de Sub-Code in thuiskanaal in op "nul" of OFF.
2. Druk kort op de toets  Scan/Monitor. Het scanpictogram  wordt weergegeven op het scherm, en de radiozenderontvanger begint te bladeren door de kanalen. Het geluid wordt niet gefilterd door subcodes.
3. Wanneer de radiozenderontvanger activiteiten detecteert op een kanaal met een willekeurige code (of zonder code), dan stopt hij met bladeren en kunt u de transmissie horen. Alle subcodes die bij andere partijen in gebruik kunnen zijn worden gedetecteerd en getoond.
4. Om te reageren en te spreken met de persoon die het bericht verzendt, drukt u binnen 5 seconden na het einde van de transmissie op de PTT-toets.
5. 5 seconden na het einde van de ontvangen activiteit bladert de radiozenderontvanger weer verder.
6. Druk op de toets  Scan/Monitor om het scannen kort te onderbreken.

Opmerking:

1. Als u op de PTT-toets drukt terwijl de radiozondontvanger door inactieve kanalen bladert, wordt uw bericht via het 'thuis kanaal' verzonden. U kunt het scannen op ieder moment stoppen door op de toets  Scan/Monitor te drukken.
2. U kunt het scannen direct hervatten door kort te drukken op  of  als de radiozondontvanger stopt bij een ongewenste transmissie.
3. U kunt het betreffende kanaal tijdelijk uit de scanlijst verwijderen door  of  gedurende 3 seconden ingedrukt te houden als de radiozondontvanger herhaaldelijk stopt bij een ongewenste transmissie. U kunt op deze manier meer dan één kanaal verwijderen.
4. Schakel de radiozondontvanger uit en weer in of sluit en heropen de scanmodus door op Scan/Monitor  te drukken als u verwijderde kanalen opnieuw wilt toevoegen aan de scanlijst.
5. U kunt het thuishkanaal niet verwijderen uit de scanlijst.
6. In de functie Advanced Scan zal de gedetecteerde code maar voor één transmissie worden gebruikt. Noteer deze code en sluit de scan af. Stel vervolgens de gedetecteerde code in voor dat kanaal.

Garantie-informatie

De geautoriseerde Motorola Solutions-verkoper bij wie u de Motorola Solutions-radiozondontvanger en/of originele accessoires hebt gekocht, accepteert een garantieclaim en/of voorziet in garantieservice.

Retourneer de radiozondontvanger naar uw verkoper om gebruik te maken van de garantieservice. Stuur de radiozondontvanger niet terug naar Motorola Solutions.

U komt in aanmerking voor de garantieservice als u een kassabon of een vergelijkbaar aankoopbewijs met vermelding van de aanschafdatum kunt overleggen. De radiozondontvanger dient ook duidelijk te zijn voorzien van een serienummer. U hebt geen recht op garantie als het type- en/of serienummer op het product zijn veranderd, verwijderd of onleesbaar zijn gemaakt.

Wat door de garantie niet wordt gedekt

- Defecten of schade als gevolg van gebruik van het Product op een andere manier dan de normale en gebruikelijke manier of door het niet opvolgen van de instructies in deze handleiding.
- Defecten of schade door misbruik, ongevallen, of nalatigheid.
- Defecten of schade door onjuist testen, gebruik, onderhoud, bewerken, wijziging of aanpassing op welke manier dan ook.
- Afbreken van of schade aan antennes, tenzij rechtstreeks veroorzaakt door materiaal- of fabricagefouten.
- Producten die zijn gedemonteerd of gerepareerd op een zodanige manier dat de prestaties van het product nadelig worden beïnvloed of het normale testen van het product voor het vaststellen van een garantieclaim wordt verstoord.
- Defecten of schade door bereik.
- Defecten of schade door vocht, vloeistoffen of morsen.
- Alle plastic onderdelen en alle andere externe onderdelen aan de buitenkant van het apparaat die zijn bekrast of beschadigd door normaal gebruik.
- Tijdelijk gehuurde producten.
- Periodiek onderhoud en reparatie of vervanging van onderdelen vanwege normaal gebruik en normale slijtage.

Informatie over auteursrechten

Bij de in deze handleiding beschreven Motorola Solutions-producten horen mogelijk auteursrechtelijk beschermde Motorola Solutions-computerprogramma's die zijn opgeslagen op halfgeleidergeheugens of andere media. Op grond van de wetgeving in de Verenigde Staten en in andere landen behoudt Motorola Solutions zich bepaalde rechten voor op auteursrechtelijk beschermde computerprogramma's, waaronder het exclusieve recht om de auteursrechtelijk beschermde Motorola Solutions-programma's te kopiëren en te verspreiden.

Auteursrechtelijk beschermde computerprogramma's van Motorola Solutions die in deze handleiding worden beschreven, mogen daarom op geen enkele wijze worden gekopieerd of verspreid zonder de uitdrukkelijke schriftelijke toestemming van Motorola Solutions. Aan de koop van Motorola Solutions-producten kan bovendien geen gebruiksrecht worden ontleend krachtens auteursrechten, patenten of gepatenteerde toepassingen van Motorola Solutions, direct noch indirect, door juridische uitsluiting noch anderszins, behalve het normale, niet-exclusieve recht, vrij van royalty's, op gebruik van rechtswege bij de verkoop van een product.

VEILEDNING OM RF-ENERGIEKSPONERING OG PRODUKTSIKKERHET FOR BÆRBARE TOVEISRADIOER

ADVARSEL!

Før du bruker dette produktet, må du lese veiledningen om RF-energieksposering og produktsikkerhet som leveres med radioen. Denne veiledningen inneholder instruksjoner for sikker bruk og forståelse av RF-energi, slik at du kan kontrollere at gjeldende standarder og forskrifter overholdes.

Pakkeinnhold

Pakkeinnhold	T82	T82 Extreme	T82 Extreme Quad	T82 Extreme RSM
Radio	2	2	4	2
Belteklemme	2	2	4	2
Festesnor	0	2	4	0
Batteri	2	2	4	2
Strømforsyning	1	1	2	1
Hodesett m/ stangmikrofon	0	2	4	0
RSM	0	0	0	2
Klistremerkeark (16 stk)	1	1	2	1
Bruerveiledning	1	1	1	1
Bærevekke	0	1	1	1

Merking med klistremerker:
16 klistremerker (to pakker) / 32 klistremerker (fire pakker)
som kan brukes til å merke radioene, slik at du har bedre
oversikt over dem. Bruk permanent tusj på de blanke
klistremerkene.

Frekvenstabell

Kan.	Frekv. (MHz)	Kan.	Frekv. (MHz)	Kan.	Frekv. (MHz)
1	446,00625	7	446,08125	13	446,15625
2	446,01875	8	446,09375	14	446,16875
3	446,03125	9	446,10625	15	446,18125
4	446,04375	10	446,11875	16	446,19375
5	446,05625	11	446,13125		
6	446,06875	12	446,14375		

Merk: *Bare kanalene 1 til 8 er tilgjengelige som standard. Kanalene 9 til 16 må aktiveres av brukeren før de kan velges. Kanalene 9 til 16 skal kun brukes i land der disse frekvensene er tillatt av myndighetene. Kanalene 9 til 16 er ikke tillatt i Russland.

Funksjoner og spesifikasjoner

- 8 PMR-kanaler. Kan utvides av brukeren til 16 kanaler i land der dette tillates av myndighetene.
- 121 underkoder (38 CTCSS-koder og 83 DCS-koder)
- Rekkevidde på opptil 10 km*
- iVOX/VOX
- Enkel paring
- LED-lommelykt
- 20 valgfrie anropstonevarsler
- Segmentert LED-skjerm
- Mottakstone
- Mikro-USB-kontakt for lading
- Batterinivåmåler
- Kanalovervåking
- Kanalsøk
- Tokanalovervåking
- Tastaturlås
- Automatisk støysperrekontroll
- Automatisk gjentakelse (rulling)
- Varsel om lavt batterinivå
- Tastaturlyder (av/på)
- Stillemodus (vibrasjonsvarsling)
- Nødfunksjoner
- IP-klassifisering: IPx4
- Strømkilde: NiMH-batteripakke / tre alkaliske AA-batterier
- Batterilevetid: Opptil 18 timer (under vanlige bruksforhold)

Merk: *Rekkevidden kan variere avhengig av miljømessige og/eller topografiske forhold.

Radioens kontrollknapper og skjerm

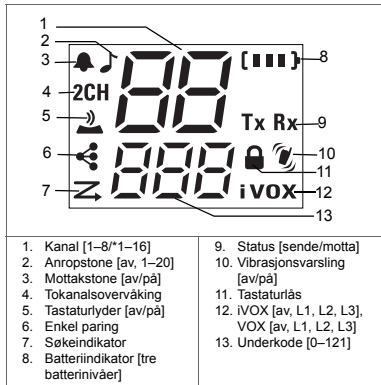
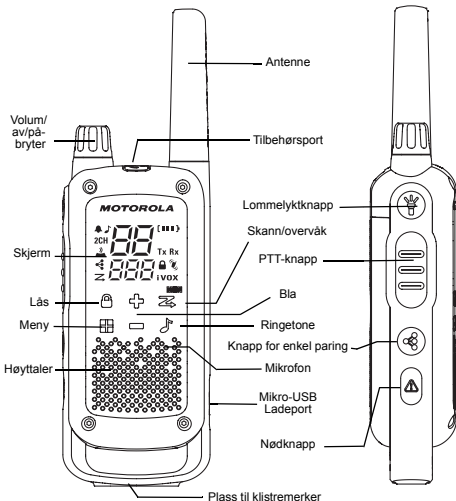

Merk: Radioskjermen dempes fem sekunder etter siste knappetrykk. Radioskjermen slår seg av ytterligere fem sekunder senere for å spare batteri. Bare en LED-lampe kommer til å blinke.

Trykk på hvilken som helst knapp (unntatt lommelyktknappen) for å slå på skjermen igjen.

Merk: *Bare kanalene 1 til 8 er tilgjengelige som standard. Kanalene 9 til 16 må aktiveres av brukeren før de kan velges.

Kanalene 9 til 16 skal kun brukes i land der disse frekvensene er tillatt av myndighetene. Kanalene 9 til 16 er ikke tillatt i Russland.

Sette i batteriene

Hver radio kan enten bruke en oppladbar NiMH-batteripakke eller tre alkaliske AA-batterier. Den piper når batteriene er svake.

1. Pass på at radioen er slått AV.
2. Med baksiden av radioen vendt mot deg skyver du låsen til venstre for å låse opp batteridekselet.
3. Hvis du har en NiMH-batteripakke, setter du inn batteripakken med tegnene ⊕ og ⊖ vendt mot deg. Pass på polariteten. For alkaliske AA-batterier setter du inn batteriene. Pass på polariteten.
4. Lukk batteridekselet, og skyv låsen til høyre for å låse batteridekselet.

Radiobatterimåler

Antallet streker (0–3) som vises i radiobatteriikonet, indikerer hvor mye strøm som er igjen på batteriet. Når radiobatterimåleren har én strek igjen, piper den regelmessig. Den piper også når du slipper PPT-knappen (varsel om lavt batterinivå).

Vedlikehold av batterikapasitet

1. Lad NiMH-batteriene minst hver tredje måned når de ikke er i bruk.
2. Ta batteriene ut av radioen ved oppbevaring.
3. Oppbevar NiMH-batteriene ved en temperatur på mellom –20 °C og 35 °C og i lav luftfuktighet. Unngå fuktige forhold og korroderende materialer.

Bruke mikro-USB-laderen

Mikro-USB-laderen gjør det mulig å lade NiMH-batteripakken.

1. Slå av radioen før du begynner å lade.
2. Koble mikro-USB-kabelen til mikro-USB-porten på radioen. Koble den andre enden av mikro-USB-laderen til stikkkontakten.
3. Et tomt batteri lades opp på åtte timer.
4. Batterimålerstolpen flytter seg mens batteriet lades.

Merk: Det anbefales at radioen er AV under lading. Hvis den er PÅ under lading, kan du kanskje ikke sende en melding hvis batteriet er helt tomt. La batteriet lades til én stolpe før du prøver å sende en melding. Når du forflytter deg mellom høye og lave temperaturer, må du ikke lade NiMH-batteripakken før temperaturen har stabilisert seg (normalt ca. 20 minutter). For optimal batterilevetid bør du fjerne radioen fra laderen innen 16 timer. Ikke oppbevar radioen med laderen tilkoblet.

Slå radioen av/på

Radioen slås PÅ ved å dreie vrideren med urviseren. Radioen slås AV ved å dreie vrideren mot urviseren.

Stille inn volumet

Volumet økes ved å dreie vrideren med urviseren. Volumet reduseres ved å dreie vrideren mot urviseren. Ikke hold radioen nær øret. Hvis volumet er stilt inn på et ubehagelig nivå, kan det skade øret.

Snakke og lytte

Alle radioer i gruppen din må være stilt inn på samme kanal og underkode for å kunne kommunisere.

1. Hold radioen 2–3 cm fra munnen.
2. Hold PTT-knappen inne mens du snakker. Sendeikonet Tx vises på skjermen.

3. Slipp **PTT**-knappen. Nå kan du motta innkommende anrop. Når du gjør det, vises mottaksikonet **Rx** på skjermen.

For maksimal klarhet holder du radioen to til tre centimeter unna. Unngå å dekke til mikrofonen mens du snakker.

Talerekkevidde

Radioen er utviklet for å maksimere ytelsen og forbedre senderekkevidden. Sørg for at radioene er minst 1,5 meter fra hverandre når de brukes.

Lytteknapp

Trykk på og hold inne skann/overvåk-knappen  i tre sekunder for å angi overvåkingsmodus og lytte til svake signaler på den gjeldende kanalen. Du kan også lytte til volumnivået på radioen når du ikke mottar. Dermed kan du justere volumet hvis det er nødvendig.

Tidsavbrudd for Push-to-Talk (PTT)

For å unngå utilsiktede sendinger og spare batteri avgir radioen et kontinuerlig lydvarsel og slutter å sende når du har holdt PTT-knappen inne i 60 sekunder.



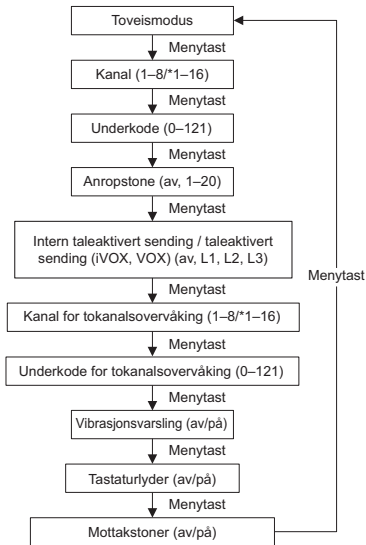

Menyalternativer

Merk: *Bare kanalene 1 til 8 er tilgjengelige som standard. Kanalene 9 til 16 må aktiveres av brukeren før de kan velges. Kanalene 9 til 16 skal kun brukes i land der disse frekvensene er tillatt av myndighetene. Kanalene 9 til 16 er ikke tillatt i Russland.





Velge kanal

Kanalen er frekvensen radioen bruker for å sende.

1. Trykk på menyknappen  til kanalnummeret begynner å blinke.
2. Trykk på  eller  for å bytte kanal. Med et langt trykk på disse tastene kan du bla raskt gjennom kanalene for å se gjennom kodene.
3. Trykk på PTT-knappen for å lukke menyen eller på menyknappen  for å fortsette å konfigurere.

Merk: Radioen har som standard åtte kanaler. I land der 16 kanaler er tillatt, kan du aktivere kanalene 9 til 16 ved å følge fremgangsmåten nedenfor:





1. Trykk på menyknappen  til kanalnummeret begynner å blinke.
2. Trykk på og hold inne  og  samtidig i tre sekunder til du hører et pip og "16 CH" vises en kort stund.

Merk: *Bare kanalene 1 til 8 er tilgjengelige som standard. Kanalene 9 til 16 må aktiveres av brukeren før de kan velges. Kanalene 9 til 16 skal kun brukes i land der disse frekvensene er tillatt av myndighetene. Kanalene 9 til 16 er ikke tillatt i Russland.

Velge underkode

Underkoder bidrar til å minimere interferens ved å blokkere sendinger fra ukjente kilder. Radioen har 121 underkoder.





Slik angir du koden for en kanal:

1. Trykk på menyknappen  til koden begynner å blinke.
2. Trykk på  eller  for å velge koden. Du kan holde knappen inne for å bla raskere gjennom kodene.
3. Trykk på PTT-knappen for å lukke menyen eller på menyknappen  for å fortsette å konfigurere.

Angi og overføre anropstoner

Radioen kan overføre ulike anropstoner til andre radioer i gruppen din, slik at du kan varsle dem om at du vil snakke. Radioen har 20 anropstoner du kan velge mellom.

Slik angir du en anropstone:

1. Trykk på menyknappen  til anropstoneikonet  vises. Den gjeldende anropstonen blinker.
2. Trykk på  eller  for å endre og lytte til anropstonen.
3. Trykk på PTT-knappen for å lukke menyen eller på menyknappen  for å fortsette å konfigurere.



For å sende anropstonen til andre radioer angir du samme kanal og underkode på radioen og trykker på knappen for anropstone .

Enkel paring

Enkel paring-funksjonen gjør det mulig for en gruppe med radiobrukere å programmere alle radioene sine til samme kanal- og underkodeinnstillinger raskt og samtidig. Hvilken som helst radio i gruppen kan angis til å være "lederradio" og få kanal- og underkodeinnstillingene sine sendt til og kopiert av alle de andre radioene i gruppen (medlemsradioer).

1. Velg hvilken som helst av radioene som lederradio. På denne radioen må kanalen og underkoden programmeres til de ønskede innstillingene. (Se avsnittene Velge kanal og Velge underkode i denne brukerveiledningen)
2. Hvis du vil kopiere kanal- og underkodekombinasjonene til alle de andre medlemsradioene, trykker du på og holder inne -knappen på medlemsradioene til du hører en pipetone. Slipp knappen etter pipetonen, og vent på at kombinasjonene sendes fra lederradioen.

Merk:

- Du kan se at -ikonet blinker på skjermen. Dette bekrefter at radioen er i Enkel paring-modus og venter på å motta kanal- og underkodeinnstillingene fra lederradioen. Alle medlemsradioene forblir i denne modusen i tre minutter.
 - I en gruppe med mange radioer bør alle brukerne utføre dette trinnet samtidig, slik at alle radioene kan programmeres på én gang.
3. Trykk på og hold inne  på lederradioen til du hører en dobbel pipetone.

Merk:

- Denne doble pipetonen indikerer at denne radioens kanal- og underkodeinnstillinger blir sendt, og at de blir mottatt og kopiert av alle de andre (medlems)radioene.
- Lederradioen må gjøre denne sendingen mens alle medlemsradioene fremdeles er i Enkel paring-modus. Ellers blir ikke sendingen fanget opp.
- På lederradioen må brukeren huske IKKE å slippe knappen ved den første pipetonen. Dette gjør radioen til en medlemsradio. Hvis dette likevel blir gjort, kan du trykke på PTT for å avbryte handlingen og deretter utføre trinnene under punkt 3 på nytt.
- Hvis lederradioen er angitt til en kanal mellom 9 og 16, må du sørge for at alle medlemsradioer har kanalene 9 til 16 aktivert.
- Hvis en medlemsradio med bare åtte kanaler pares med en lederradio angitt til kanal 9 eller over, mislykkes paringen. Dette indikeres med tre korte pipetoner og ved at "Err" vises en kort stund.





Intern taleaktivert sending / taleaktivert sending (i VOX/VOX)

Du starter en sending ved å snakke inn i mikrofonen på radio-/lydtilbehøret i stedet for å trykke på PTT-knappen.

L3 = høy følsomhet, for rolige omgivelser

L2 = middels følsomhet, for de fleste miljøer

L1 = lav følsomhet, for støyende omgivelser







1. Trykk på menyknappen  til **iVOX**-ikonet vises på skjermen. Når lydtilbehøret er koblet til, vises **VOX**-ikonet. Den gjeldende innstillingen (av, L1–L3) blinker.
2. Trykk på  eller  for å velge følsomhetsnivået.
3. Trykk på PTT-knappen for å lukke menyen eller på menyknappen  for å fortsette å konfigurere.

Merk: Når du bruker iVOX/VOX, vil det være en kort forsinkelse.

Tokanalsovervåking

Gjør at du kan veksle mellom å skanne den gjeldende kanalen og en annen kanal.





Slik angir du en annen kanal og starter tokanalsovervåking:

1. Trykk på menyknappen  til ikonet for tokanalsovervåking **2CH** vises. Ikonet for tokanalsovervåking skal blinke.
2. Trykk på  eller  for å velge kanal. Trykk deretter på menyknappen .
3. Trykk på  eller  for å velge underkode.
4. Trykk på PTT-knappen, eller vent til tiden er ute, for å aktivere tokanalsovervåkingen. Skjermen skal nå veksle mellom hjemmekanalen og kanalen for tokanalsovervåkingen.
5. Hvis du vil gå ut av tokanalsovervåkingen, trykker du på menyknappen .

Merk: Tokanalmodusen fungerer ikke hvis du angir samme kanal og underkode som den gjeldende kanalen.





Stillemodus (vibrasjonsvarsling)

Stillemodus (vibrasjonsvarsling) varsler deg om at radioen mottar en melding. Dette er nyttig i støyende omgivelser. Vibrasjonsvarslingen utløses når du mottar et anrop. Den blir deretter bare utløst på nytt hvis det ikke er noen aktivitet innen 30 sekunder etter forrige anrop.

1. Trykk på menyknappen  til ikonet for vibrasjonsvarsling  vises. Den gjeldende innstillingen blinker.
2. Trykk på  eller  for å endre innstillingen til av eller på.
3. Trykk på PTT-knappen for å lukke menyen eller på menyknappen  for å fortsette å konfigurere.





Tastaturlyder

Du kan aktivere eller deaktivere tastaturlydene. Du hører tastelyden hver gang du trykker på en knapp.

1. Trykk på menyknappen  til ikonet for tastaturlyder  vises. Den gjeldende innstillingen, av eller på, blinker.
2. Trykk på  eller  for å slå av eller på.
3. Trykk på PTT-knappen for å bekrefte eller på menyknappen  for å fortsette å konfigurere.

Mottakstone

Du kan stille inn radioen til å sende en unik lyd når du er ferdig med å sende. Det er som å si "Oppfattet (Roger)" eller "Over" for å fortelle andre at du er ferdig med å snakke.

1. Trykk på menyknappen  til ikonet for oppfattet-lyd  vises. Den gjeldende innstillingen, av eller på, blinker.
2. Trykk på  eller  for å slå av eller på.
3. Trykk på PTT-knappen for å angi eller på menyknappen  for å fortsette å konfigurere.

Nødvarslingsmodus

Nødvarslingsfunksjonen kan brukes til å fortelle medlemmer av gruppen din at du trenger hjelp. T82- / T82 Extreme-radioer opererer med en automatisk "håndfri" nødkontrollmodus i totalt 30 sekunder etter aktiveringen av nødvarslingsmodusen. T82- / T82 Extreme-radioer i gruppen din stiller automatisk inn høytalervolumet på maksimum og avgi en kvitrelyd i åtte sekunder. Varslingstonen avgis fra din egen radiohøytaler og mottakerradioene i gruppen din. Etter varslingen på åtte sekunder vil all tale og alle tilfeldige lyder i din ende bli overført til gruppen i 22 sekunder. I de 30 sekundene med nødvarslingsmodus er T82- / T82 Extreme-radioens kontroller og knapper låst for å maksimere mottaket av nødmeldingen.

1. Hold nødvarslingsknappen inne i tre sekunder.
2. Slipp knappen. Varslingslyden begynner å lyde. Du trenger ikke å fortsette å holde nødvarslingsknappen inne eller bruke PPT for at meldingen din skal sendes.



ADVARSEL: Nødvarslingsfunksjonen skal bare brukes i en reell nødsituasjon. Motorola Solutions er ikke ansvarlig for at mottaksgrupper ikke svarer på nødvarslingen.



LED-lommelykt

Radioen har en innebygd LED-lommelykt. LED-lommelykten forblir på til knappen slippes opp.

Tastaturlås

Slik unngår du utilsiktet endring av radioinnstillingene:

1. Trykk på og hold inne menyknappen  til tastelåsikonet  vises.
2. Du kan slå radioen AV og PÅ, justere volumet, motta, sende, sende en anropstone, sende et nødvarsel og overvåke kanaler i låst modus. Alle andre funksjoner forblir låst.

3. Hvis du vil låse opp radioen, trykker du på og holder inne tastelåsknappen  til indikatoren for tastelås  ikke vises lenger.

Skanning



Bruk skannefunksjonen for å gjøre følgende:

- Søk i alle kanaler etter sendinger fra ukjente parter.
- Finne noen i gruppen din som utilsiktet har byttet kanal.
- Finn ubrukte kanaler raskt for eget bruk.

Det finnes en prioritetsfunksjon og to skannemoduser (grunnleggende og avansert) som kan gjøre søket mer effektivt.



- Den grunnleggende skannemodusen bruker kanal- og kodekombinasjoner for hver av de åtte kanalene slik du har angitt dem (eller med standard kodeverdi 1).
- Avansert skannemodus skanner alle kanaler for alle koder, finner en kode som er i bruk, og bruker den kodeverdien midlertidig for den kanalen.
- "Hjemmekanalen" prioriteres (dvs. kanalen og underkoden som radioen er innstilt på når du starter skanningen). Det betyr at den innledende kanalen (og de innledende kodeinnstillingene) skannes oftere enn de sju andre kanalene, og radioen vil prioritere å reagere raskt på all aktivitet som skjer på hjemmekanalen.

Slik starter du grunnleggende skanning:







1. Trykk kort på skann/overvåk-knappen . Skanneikonet  vises på skjermen, og radioen begynner å bla gjennom kanal- og kodekombinasjonene.
2. Når radioen oppdager kanalaktiviteter som samsvarer med kanal- og underkodekombinasjonen, slutter radioen å bla, og du kan høre sendingen.

3. Trykk på PTT-knappen innen fem sekunder etter slutten av sendingen for å svare og snakke med personen som sender.
4. Radioen fortsetter å bla gjennom kanalene i fem sekunder etter slutten av en mottatt aktivitet.
5. Trykk kort på skann/overvåk-knappen  for å stoppe skanningen.

Slik starter du avansert skanning:

1. Angi hjemmekanalens underkode til "null" eller AV.
2. Trykk kort på skann/overvåk-knappen . Skanneikonet  vises på skjermen, og radioen begynner å bla gjennom kanalene. Ingen underkoder filtrerer det som høres.
3. Når radioen oppdager kanalaktiviteter med HVILKEN SOM HELST kode (eller uten kode), slutter den å bla, og du kan høre sendingen. Eventuelle underkoder som kanskje brukes av en annen part, vil bli oppdaget og vist.
4. Hvis du vil svare og snakke med personen som sender, trykker du på PTT-knappen innen fem sekunder etter slutten av sendingen.
5. Radioen fortsetter å bla gjennom kanalene i fem sekunder etter slutten av en mottatt aktivitet.
6. Trykk kort på skann/overvåk-knappen  for å stoppe skanningen.

Merk:

1. Sendingen foregår på "hjemmekanalen" hvis du trykker på PTT-knappen mens radioen blir gjennom inaktive kanaler. Du kan når som helst trykke på skann/overvåk-knappen  for å stoppe skanningen.
2. Du kan umiddelbart gjenoppta skanningen ved å trykke kort på  eller  hvis radioen stopper på en uønsket sending.
3. Du kan fjerne kanalen fra skannelisten midlertidig ved å holde  eller  inne i tre sekunder hvis radioen stopper gjentatte ganger på en uønsket sending. Du kan fjerne mer enn én kanal på denne måten.
4. Slå radioen AV og deretter PÅ igjen, eller avslutt (EXIT), og aktiver skannemodusen på nytt ved å trykke på skann/overvåk-knappen  for å gjenopprette de(n) fjernede kanal(en)e i skannelisten.
5. Du kan ikke fjerne "hjemmekanalen" fra skannelisten.
6. I avansert skanning brukes den oppdagede koden bare for én sending. Du må notere deg denne koden, avslutte skanningen og angi den oppdagede koden på den kanalen for å bruke den oppdagede koden permanent.

Garantiinformasjon

Den autoriserte Motorola Solutions-forhandleren eller -detaljisten du kjøpte Motorola Solutions-toveisradioen og/eller originaltilbehør hos, vil innfri garantikrav og/eller sørge for garantiservice.

Returner radioen til forhandleren eller detaljisten for å kreve garantiservice. Ikke returner radioen til Motorola Solutions.

For å være kvalifisert for å motta garantiservice må du vise kvittering for kjøpet eller et annet tilsvarende kjøpsbevis som er merket med kjøpsdatoen. Serienummeret på toveisradioen må også være godt synlig. Garantien gjelder ikke hvis type- eller serienummer på produktet er endret, slettet, fjernet eller gjort uleselig.

Dette dekker ikke garantien

- Defekter eller skader som skyldes bruk av produktet på annen enn normal og vanlig måte eller at instruksjonene i denne brukerveiledningen ikke er fulgt.
- Feil eller skader som skyldes misbruk, uhell eller forsømmelse.
- Defekter eller skader som skyldes feil testing, bruk, vedlikehold, justering eller andre typer endringer eller modifikasjoner.
- Brudd eller skader på antenner med mindre dette er direkte forårsaket av material- eller produksjonsfeil.
- Produkter som er demontert eller reparert slik at funksjonen påvirkes negativt, eller for å hindre tilstrekkelig inspeksjon og testing for å verifisere et garantikrav.
- Defekter eller skader som skyldes rekkevidde.
- Feil eller skader som skyldes fuktighet, væske eller søl.
- Alle plastoverflater og alle andre eksternt eksponerte deler som er skrapet eller skadet som følge av normal bruk.
- Produkter som leies ut på midlertidig basis.
- Jevnlig vedlikehold og reparasjon eller bytting av deler på grunn av normal bruk og slitasje.

Informasjon om opphavsrett

Motorola Solutions-produktene som er beskrevet i denne veiledningen, kan omfatte opphavsrettslig beskyttede Motorola Solutions-programmer, lagrede halvlederminner eller andre medier. Lover i USA og andre land sikrer Motorola Solutions visse eksklusive rettigheter til opphavsrettslig beskyttet programvare, inkludert eksklusive rettigheter til å kopiere eller reprodusere opphavsrettslig beskyttet Motorola Solutions-programvare i hvilken som helst form.

Ingen opphavsrettslig beskyttede Motorola Solutions-dataprogrammer som finnes i Motorola Solutions-produktene beskrevet i denne veiledningen, kan derfor kopieres eller reproduseres på noen som helst måte uten uttrykkelig skriftlig tillatelse fra Motorola Solutions. Videre skal ikke kjøp av Motorola Solutions-produkter tolkes som om det har blitt gitt, direkte eller indirekte, ved tolkning av lovens intensjon eller på annen måte, lisens for det som gjelder opphavsrett, patenter eller patentanmeldelser for Motorola Solutions, unntatt en vanlig, ikke-eksklusiv lisens uten lisensgebyr til bruk som blir gitt i henhold til loven ved salg av et produkt.

NOTATER

INFORMACJE NA TEMAT BEZPIECZEŃSTWA PRODUKTU I DZIAŁANIA FAL RADIOWYCH DWUKIERUNKOWYCH RADIOTELEFONÓW PRZENOŚNYCH

UWAGA!

Zgodnie z obowiązującymi normami i przepisami przed rozpoczęciem korzystania z urządzenia należy zapoznać się z dołączonym do urządzenia podręcznikiem „Informacje na temat bezpieczeństwa produktu i działania fal radiowych”, który zawiera instrukcje gwarantujące bezpieczne użytkowanie, uwagi dotyczące energii o częstotliwości radiowej oraz instrukcje umożliwiające sprawdzenie zgodności urządzenia z odnośnymi normami i regulacjami prawnymi.

Zawartość opakowania

Zawartość opakowania	T82	T82 Extreme	T82 Extreme Quad	T82 Extreme RSM
Radiotelefon	2	2	4	2
Zaczep do paska	2	2	4	2
Linka	0	2	4	0
Akumulator	2	2	4	2
Zasilacz	1	1	2	1
Zestaw słuchawkowy z mikrofonem	0	2	4	0
RSM	0	0	0	2

Zawartość opakowania	T82	T82 Extreme	T82 Extreme Quad	T82 Extreme RSM
Arkusz z naklejkami (16 szt.)	1	1	2	1
Instrukcja obsługi	1	1	1	1
Etui	0	1	1	1

Naklejki do personalizacji:

16 (zestawy podwójne) lub 32 (zestawy poczwórne) – dołączone w celu personalizacji radiotelefonów oraz identyfikacji ich przeznaczenia. Puste naklejki należy opisywać za pomocą niezmywalnego markera.

Tabela częstotliwości

Kanał	Częst. (MHz)	Kanał	Częst. (MHz)	Kanał	Częst. (MHz)
1	446,00625	7	446,08125	13	446,15625
2	446,01875	8	446,09375	14	446,16875
3	446,03125	9	446,10625	15	446,18125
4	446,04375	10	446,11875	16	446,19375
5	446,05625	11	446,13125		
6	446,06875	12	446,14375		

Uwaga: * Wyłącznie kanały 1 do 8 są dostępne domyślnie. Kanały 9 do 16 muszą zostać aktywowane przez użytkownika przed ich wybraniem. Kanały 9 do 16 powinny być używane tylko w krajach, gdzie te częstotliwości są dozwolone przez władze państwowe. Kanały 9 do 16 nie są dozwolone w Rosji.

Funkcje i dane techniczne

- 8 kanałów PMR. Użytkownik ma możliwość rozbudowy do 16 kanałów w krajach, gdzie jest to dozwolone przez władze państwowe.
- 121 kodów podrzędnych (38 kodów CTCSS i 83 kody DCS)
- Zasięg do 10 km*
- Funkcja iVOX/VOX
- Łatwe parowanie
- Latarka LED
- 20 wybieralnych dźwięków wezwania
- Wyświetlacz LED zbudowany z segmentów
- Dźwięk zakończenia transmisji
- Złącze micro USB do ładowania
- Wskaźnik poziomu ładowania baterii
- Monitor kanału
- Skanowanie kanału
- Podwójny monitor kanału
- Blokada klawiatury
- Automatyczne sterowanie wyciszaniem szumów
- Automatyczne powtarzanie (Przewijanie)
- Alarm niskiego poziomu baterii
- Dźwięki klawiszy (Wł./Wył.)
- Tryb cichy (alarm wibracyjny)
- Funkcje awaryjne
- Klasyfikacja IP: IPx4
- Źródło zasilania: akumulator NiMH / 3 baterie alkaliczne AA
- Czas pracy baterii: do 18 godzin (w typowych warunkach)

Uwaga: * Zasięg może ulegać zmianie w zależności od warunków środowiskowych i/lub topograficznych.

Radiowe przyciski sterowania i wyświetlacz

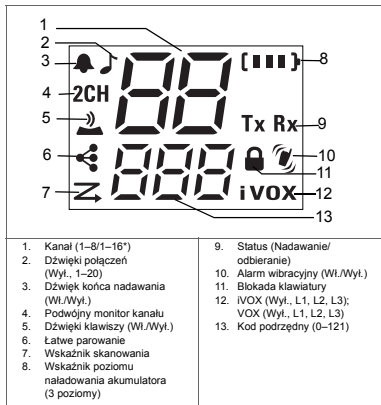
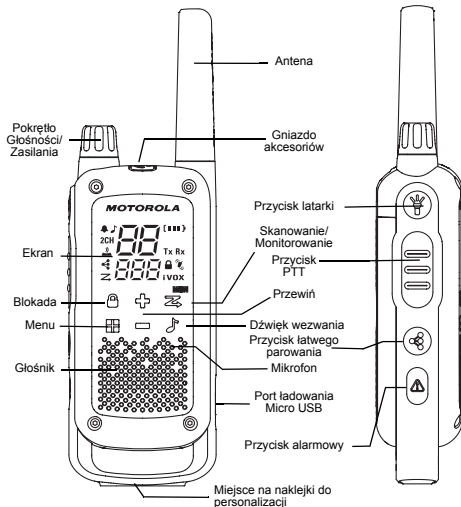

1. Kanał (1–8/1–16*)

2. Dźwięki połączeń (Wyt., 1–20)

3. Dźwięk końca nadawania (Wt./Wyt.)

4. Podwójny monitor kanału

5. Dźwięki klawiszy (Wt./Wyt.)

6. Łatwe parowanie

7. Wskaźnik skanowania

8. Wskaźnik poziomu naładowania akumulatora (3 poziomy)

9. Status (Nadawanie/ odbieranie)

10. Alarm wibracyjny (Wt./Wyt.)

11. Blokada klawiatury

12. iVOX (Wyt., L1, L2, L3); VOX (Wyt., L1, L2, L3)

13. Kod podrzędny (0–121)

Uwaga: Zmniejszenie jasności wyświetlacza nastąpi po 5 sekundach od ostatniego naciśnięcia przycisku. Ekran wyłączy się po kolejnych 5 sekundach w celu oszczędzania akumulatora. Tylko dioda LED będzie migać.

Naciśnięciem dowolny przycisk (z wyjątkiem przycisku latarki), aby uruchomić wyświetlacz.

Uwaga: * Wyłącznie kanały 1 do 8 są dostępne domyślnie. Kanały 9 do 16 muszą zostać aktywowane przez użytkownika przed ich wybraniem. Kanały 9 do 16 powinny być używane tylko w krajach, gdzie te częstotliwości są dozwolone przez władze państwowe. Kanały 9 do 16 nie są dozwolone w Rosji.

Instalowanie akumulatora

Każdy radiotelefon może korzystać z 1 akumulatora NiMH lub 3 baterii alkalicznych AA. Urządzenie emituje sygnał dźwiękowy, gdy poziom naładowania jest niski.

1. Upewnij się, że radio jest wyłączone.
2. Z tyłu radioodtwarzacza przesunąć zatrzask w lewo, aby odblokować pokrywę akumulatora.
3. W przypadku akumulatorów NiMH włóż zestaw akumulatorów ze znakami \oplus i \ominus skierowanymi w stronę użytkownika. Należy przestrzegać biegunowości. W przypadku stosowania baterii alkalicznych AA włóż baterie. Należy przestrzegać biegunowości.
4. Zamknij pokrywę akumulatora i przesunąć zatrzask w prawo, aby zablokować pokrywę akumulatora.

Miernik naładowania akumulatora

Liczba wyświetlanych pasków (0–3) baterii oznacza poziom naładowania akumulatora. Gdy pozostanie jeden segment, radiotelefon zacznie emitować sygnały dźwiękowe, powtarzane co jakiś czas lub po zwolnieniu przycisku PTT (alarm niskiego poziomu energii).

Konserwacja akumulatora

1. Nieużywany akumulator NiMH należy ładować co najmniej raz na trzy miesiące.
2. W przypadku dłuższego przechowywania wyjmij akumulator z radiotelefonu.
3. Przechowuj akumulator NiMH w temperaturze od -20°C do 35°C w warunkach niskiej wilgotności. Unikaj kontaktu akumulatora z wilgocią lub czynnikami korozyjnymi.

Korzystanie z ładowarki micro-USB

Ładowarka micro-USB umożliwia ładowanie akumulatorów NiMH.

1. Wyłącz urządzenie przed rozpoczęciem ładowania.
2. Podłącz kabel micro-USB do portu ładowania micro-USB w radiotelefonie. Podłącz drugi koniec ładowarki micro-USB do ściennego gniazdka elektrycznego.
3. Pusty akumulator zostanie w pełni naładowany w ciągu 8 godzin.
4. Pasek miernika akumulatora porusza się w trakcie ładowania.

Uwaga: Zaleca się wyłączyć radiotelefon podczas ładowania. Nawet jeżeli zasilanie jest włączone podczas ładowania, to użytkownik może nie być w stanie przesłać wiadomości, kiedy akumulator jest całkowicie rozładowany. Przed przystąpieniem do przesyłania wiadomości należy odczekać, aż na wskaźniku ukaże się jeden pasek. W razie przechodzenia pomiędzy gorącym a zimnym otoczeniem nie należy ładować akumulatora NiMH, dopóki temperatura się nie wyrówna (zwykle około 20 minut). Aby uzyskać optymalną żywotność akumulatora, należy odłączyć radiotelefon od ładowarki w ciągu 16 godzin. Nie wolno przechowywać radiotelefonu podłączonego do ładowarki.

Włączanie i wyłączanie radiotelefonu

W celu włączenia radia obróć pokrętkę zgodnie z kierunkiem ruchu wskazówek zegara.

W celu wyłączenia radia obróć pokrętkę przeciwnie do kierunku ruchu wskazówek zegara.

Ustawienie głośności

Zwiększ głośność, obracając pokrętkę zgodnie z kierunkiem ruchu wskazówek zegara.

Zmniejsz głośność, obracając pokrętkę przeciwnie do kierunku ruchu wskazówek zegara.

Nie należy trzymać urządzenia blisko ucha. Jeśli poziom głośności jest ustawiony zbyt wysoko, może uszkodzić słuch.

Mówienie i słuchanie

Aby komunikacja była możliwa, wszystkie radiotelefony w tej samej grupie należy ustawić na ten sam kanał i kod podrzędny.

1. Przyniść radiotelefon do ust na odległość 2–3 cm.
2. Naciśnij przycisk **PTT** i mów, trzymając go. Na wyświetlaczu pojawi się ikona przesyłania **Tx**.
3. Zwolnij przycisk PTT. Teraz możesz odbierać nadchodzące połączenia. W takim przypadku na ekranie pojawi się ikona odbioru **Rx**.

Aby uzyskać maksymalną czystość dźwięku, należy trzymać radiotelefon 2 do 3 centymetrów od ust i podczas mówienia unikać zakrywania mikrofonu.

Zasięg rozmów

Konstrukcja radiotelefonu pozwala na zmaksymalizowanie wydajności i zwiększenie zasięgu transmisji. Upewnij się, że radiotelefony są co najmniej 5 metrów od siebie.

Przycisk monitorowania

Naciśnij i przytrzymaj przycisk  Skanowanie/Monitorowanie przez 3 sekundy, aby włączyć tryb monitorowania i posłuchać słabych sygnałów na bieżącym kanale. Możesz także słuchać na odpowiednim poziomie głośności, gdy sygnały nie są odbierane. Dzięki temu można w razie potrzeby dostosować poziom głośności.

Licznik limitu czasu przycisku Push-to-talk

Aby zapobiec przypadkowym transmisjom i przedłużyć żywotność akumulatora, urządzenie emituje ciągły dźwięk ostrzegawczy i zatrzymuje transmisję, jeśli przycisk PTT jest przyciśnięty bez przerwy przez 60 sekund.

Opcje menu

Uwaga: * Wyłącznie kanały 1 do 8 są dostępne domyślnie. Kanały 9 do 16 muszą zostać aktywowane przez użytkownika przed ich wybraniem. Kanały 9 do 16 powinny być używane tylko w krajach, gdzie te częstotliwości są dozwolone przez władze państwowe. Kanały 9 do 16 nie są dozwolone w Rosji.

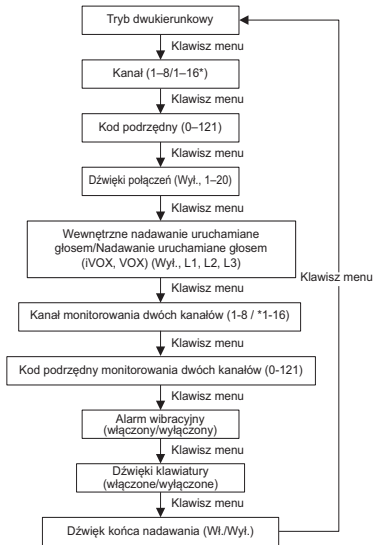

Wybieranie kanału

Kanał to częstotliwość używana do nadawania.

1. Naciśnij przycisk Menu, aż numer kanału zacznie migać.
2. Naciśnij lub , aby zmienić kanał. Długie naciśnięcie przycisków umożliwia szybkie przewijanie kanałów w celu przeglądania kodów.
3. Naciśnij przycisk PTT, aby wyjść z menu, lub przycisk Menu, aby kontynuować wprowadzanie ustawień.

Uwaga: Radiotelefon ma domyślnie osiem kanałów. W krajach, gdzie 16 kanałów jest dozwolone, kanały 9 do 16 można aktywować w następujący sposób:

1. Naciśnij przycisk Menu, aż numer kanału zacznie migać.
2. Naciśnij i przytrzymaj jednocześnie przycisk i przez 3 sekundy, aż rozlegnie się sygnał dźwiękowy i wyświetlony zostanie komunikat „16 CH”.

Uwaga: * Wyłącznie kanały 1 do 8 są dostępne domyślnie. Kanały 9 do 16 muszą zostać aktywowane przez użytkownika przed ich wybraniem. Kanały 9 do 16 powinny być używane tylko w krajach, gdzie te częstotliwości są dozwolone przez władze państwowe. Kanały 9 do 16 nie są dozwolone w Rosji.

Wybieranie kodu podrzędnego

Kody podrzędne pomagają minimalizować zakłócenia poprzez blokowanie transmisji z nieznanymi źródłami. Radiotelefon ma 121 kodów podrzędnych.





Aby ustawić kod dla kanału:

1. Naciśnij przycisk Menu , aż do wyświetlenia migającego kodu.
2. Naciśnij lub , aby wybrać kod. Przytrzymaj przycisk, aby przyspieszyć przewijanie kodów.
3. Naciśnij przycisk PTT, aby wyjść z menu, lub przycisk Menu, aby kontynuować konfigurowanie.

Ustawienie i nadawanie sygnałów wywołania

Radiotelefon może przysyłać różne sygnały wywołania do innych radiotelefonów w tej samej grupie, aby poinformować, że użytkownik chce rozmawiać. Radiotelefon posiada 20 tonów wywołania do wyboru.

Aby wybrać ton wywołania:

1. Naciśnij przycisk Menu , aż pojawi się ikona dźwięku połączeń . Bieżące ustawienie tonu wywołania zacznie migać.
2. Naciśnij przycisk  lub , aby zmienić i odsłuchać ton wywołania.
3. Naciśnij przycisk PTT, aby wyjść z menu, lub przycisk  Menu, aby kontynuować konfigurację.

W celu przesyłania tonu wywołania do innych radiotelefonów ustaw ten sam kanał i kod podrzędny w radiotelefonie i naciśnij przycisk dźwięku połączeń .



Łatwe parowanie

Funkcja łatwego parowania pozwala grupie użytkowników radiotelefonów zaprogramować wszystkie radiotelefony na ten sam kanał i kod podrzędny równocześnie. Dowolny radiotelefon w grupie może być oznaczony jako „Główny” i przekazać swoje ustawienia kanału i kodu podrzędnego do pozostałych radiotelefonów w grupie w celu skopiowania (Radiotelefony członków grupy).

1. Wybierz jeden radiotelefon i ustaw go jako „Główny”. W tym radiotelefonie należy zaprogramować kanał i kod podrzędny do wymaganych ustawień (patrz części „Wybór kanału” i „Wybór kodu podrzędnego” w niniejszej instrukcji obsługi)

2. Aby skopiować kanał i kod podrzędny do wszystkich pozostałych radiotelefonów członków grupy, naciśnij i przytrzymaj przycisk  w radiotelefonach członków grupy, aż do usłyszenia sygnału dźwiękowego. Zwolnij przycisk po sygnale i poczekaj na transmisję z głównego radiotelefonu.

Uwaga:

- Zostanie wyświetlona migająca ikona . Jest to potwierdzenie, że radiotelefon jest w trybie prostego parowania i czeka na odbieranie ustawień kanału i kodu podrzędnego od głównego radiotelefonu. Radiotelefony wszystkich członków grupy pozostaną w tym trybie przez 3 minuty.
 - Wszyscy użytkownicy w grupie składającej się z wielu radiotelefonów powinni podjąć ten krok w tym samym czasie, dzięki czemu wszystkie radiotelefony będą zaprogramowane jednocześnie.
3. Naciśnij i przytrzymaj przycisk  głównego radiotelefonu, aż usłyszysz podwójny sygnał dźwiękowy.





Uwaga:

- Po wyemitowaniu podwójnego sygnału dźwiękowego ustawienia kanału i kodu podrzędnego radiotelefonu zostaną przesłane i odebrane przez pozostałe radiotelefony innych członków grupy.
- Główny radiotelefon musi wysłać te ustawienia, gdy wszystkie radiotelefony członków grupy znajdują się w prostym trybie parowania, w przeciwnym razie sygnał nie zostanie odebrany.
- Użytkownik głównego radiotelefonu musi pamiętać, aby NIE zwalniać przycisku po pierwszym (pojedynczym) sygnale dźwiękowym, w przeciwnym razie radiotelefon będzie kolejnym radiotelefonem w grupie. Jeśli tak się stanie, można nacisnąć przycisk PTT, aby wyjść i wykonać ponownie czynności opisane w punkcie #3.
- Jeśli główny radiotelefon jest ustawiony na kanał od 9 do 16, upewnij się, że wszystkie radiotelefony członków grupy mają uruchomione kanały 9 do 16.
- W przypadku, gdy radiotelefon członka grupy z 8 kanałami jest parowany w trybie łatwego parowania na kanale 9 lub wyższym przez główny radiotelefon, proces ten zakończy się niepowodzeniem, co jest sygnalizowane przez trzy krótkie sygnały dźwiękowe i wyświetlenie komunikatu „ERR”.

Wewnętrzne nadawanie uruchamiane głosem/Nadawanie uruchamiane głosem (i VOX/VOX)

Zamiast przycisku PTT, transmisję rozpoczyna się, mówiąc do mikrofonu radiotelefonu lub akcesorium.

L3 = wysoka czułość — w cichym otoczeniu
L2 = średnia czułość — w typowym otoczeniu
L1 = niska czułość — w hałaśliwym otoczeniu





1. Naciśnij przycisk  Menu, aż na wyświetlaczu pojawi się ikona **i VOX**. Jeśli akcesorium dźwiękowe jest podłączone, będzie wyświetlana ikona **VOX**. Bieżące ustawienie (Wył., L1–L3) zacznie migać.
2. Naciśnij przycisk  lub , aby wybrać poziom czułości mikrofonu.
3. Naciśnij przycisk PTT, aby wyjść z menu, lub przycisk  Menu, aby kontynuować konfigurowanie.



Uwaga: Podczas korzystania z funkcji iVOX/VOX może wystąpić małe opóźnienie.

Podwójny monitor kanału

Pozwala na naprzemienne skanowanie bieżącego i innego kanału.

Aby ustawić inny kanał i włączyć funkcję monitorowania dwóch kanałów:





1. Naciśnij i przytrzymaj przycisk Menu , aż pojawi się ikona funkcji monitorowania dwóch kanałów **2CH**. Ikona monitorowania dwóch kanałów będzie migać.
2. Za pomocą przycisku  lub  wybierz kanał i naciśnij przycisk Menu .

3. Naciśnij przycisk  lub , aby wybrać kod podrzędny.
4. Naciśnij przycisk PTT lub poczekaj na zakończenie czasu, aby aktywować funkcję monitorowania dwóch kanałów. Ekran będzie się zmieniał pomiędzy kanałem głównym a kanałem monitorowania dwóch kanałów.
5. Aby zakończyć funkcję monitorowania dwóch kanałów, naciśnij przycisk  Menu.

Uwaga: W przypadku wyboru tych samych kanałów i kodów podrzędnych nasłuch dwóch kanałów nie działa.



Tryb cichy (alarm wibracyjny)



Tryb cichy (alarm wibracyjny) informuje, że radiotelefon odbiera wiadomość. Jest to przydatne w głośnym otoczeniu. Po otrzymaniu połączenia zostanie wyzwolony alarm wibracyjny. Zostanie uruchomiony ponownie tylko w sytuacji braku aktywności w ciągu 30 sekund od poprzedniego połączenia.

1. Naciśnij przycisk  Menu do momentu wyświetlenia ikony alarmu wibracyjnego . Aktualne ustawienie zacznie migać.
2. Naciśnij przycisk  lub , aby włączyć lub wyłączyć to ustawienie.
3. Naciśnij przycisk PTT, aby wyjść z menu, lub przycisk  Menu, aby kontynuować konfigurowanie.

Dźwięki klawiszy





Użytkownik może włączyć lub wyłączyć dźwięki klawiatury. Dźwięk naciśnięcia przycisku jest słyszalny przy każdym jego naciśnięciu.

1. Naciśnij przycisk Menu , aż pojawi się ikona dźwięków klawiszy . Opcja wł./wył. aktualnego ustawienia będzie migać.

2. Naciśnij  lub , aby włączyć lub wyłączyć ustawienie.
3. Naciśnij przycisk PTT, aby potwierdzić, lub przycisk  Menu, aby kontynuować konfigurowanie.

Dźwięk zakończenia transmisji

Radiotelefon można ustawić tak, aby po zakończeniu transmisji nadał unikalny ton. Jest jak powiedzenie „roger” lub „odbior” i informuje, że użytkownik skończył mówić.

1. Naciśnij przycisk  Menu, aż pojawi się ikona dźwięku końca nadawania . Opcja wł./wył. aktualnego ustawienia będzie migać.
2. Naciśnij  lub , aby włączyć lub wyłączyć ustawienie.
3. Naciśnij przycisk PTT, aby ustawić, lub przycisk  Menu, aby kontynuować ustawianie.

Tryb alarmowy

Trybu alarmowego można używać do przesyłania do członków grupy sygnałów alarmowych. Po aktywacji tego trybu radiotelefony T82/T82 Extreme będą przez 30 s pracować w automatycznym trybie głośnomówiącym. Radiotelefony T82/T82 Extreme w tej samej grupie automatycznie ustawia maksymalny poziom głośności i będą przez 8 s nadawać sygnał alarmowy o zmiennym tonie. Sygnał alarmowy jest emitowany z głośnika radiotelefonu użytkownika i innych radiotelefonów w grupie. Po 8 s alarmu wszelkie słowa lub przypadkowe dźwięki wychyczone przez radiotelefon użytkownika będą przez 22 sekundy przesyłane do grupy. Aby zoptymalizować odbiór komunikatu alarmowego, w ciągu 30 sekund trwania trybu alarmowego, elementy sterujące i przyciski radiotelefonów T82/T82 Extreme będą zablokowane.

1. Naciśnij i przytrzymaj przycisk alarmowy przez 3 sekundy.
2. Zwolnij przycisk; dźwięk alarmu zacznie być emitowany. Nie ma potrzeby trzymać przycisku alarmowego ani przycisku PTT, aby wiadomości były przesyłane.





OSTRZEŻENIE: Funkcja alarmowa powinna być używana tylko w sytuacji rzeczywistego zagrożenia. Firma Motorola Solutions nie ponosi odpowiedzialności za brak reakcji grupy na alarm o niebezpieczeństwie.

Latarka LED

Radiotelefon jest wyposażony we wbudowaną latarkę LED. Wskaźnik latarki LED pozostanie włączony do momentu zwolnienia przycisku.

Blokada klawiatury

Aby uniknąć przypadkowej zmiany ustawień radiotelefonu:

1. Naciśnij i przytrzymaj przycisk Key Lock , aż zostanie wyświetlona ikona wskaźnika blokady klawiatury .
2. W trybie blokady można włączać i wyłączać łączność radiową, zmieniać poziom głośności, wysyłać dźwięki połączeń, odbierać i wysyłać komunikaty alarmowe, a także monitorować kanały. Wszystkie pozostałe funkcje pozostają zablokowane.
3. Aby odblokować radiotelefon, naciśnij przycisk  Key Lock i przytrzymaj, aż wskaźnik blokady klawiatury  zniknie.

Skanowanie



Funkcja skanowania pozwala na:

- Przeszukiwanie wszystkich kanałów pod kątem transmisji od nieznanymi uczestników komunikacji.
- Wyszukiwanie osób z grupy, które przypadkowo zmieniły kanały.
- Znajdź szybko nieużywane kanały na własny użytek.

Aby wyszukiwanie było bardziej efektywne, dostępna jest funkcja priorytetu i dwa tryby skanowania (podstawowy i zaawansowany).



- Podstawowe skanowanie używa kombinacji kanałów i kodów ustawionych dla każdego kanału (lub z domyślną wartością kodu 1).
- Skanowanie zaawansowane skanuje wszystkie kanały w poszukiwaniu wszelkich kodów, wykrywa każdy kod w użyciu i tymczasowo korzysta z jego wartości dla danego kanału.
- Priorytet ma „kanał główny” (tj. kanał i kod podrzędny ustawiony w radiotelefonie użytkownika w chwili uruchomienia skanowania). Oznacza to, że pierwszy kanał (i kod) są skanowane częściej niż pozostałe siedem kanałów i radiotelefon szybko zareaguje na wszelkie aktywności występujące na tym priorytetowym kanale.

Aby uruchomić podstawowe skanowanie:







1. Naciśnij krótko przycisk Skanowanie/monitorowanie . Na wyświetlaczu radiotelefonu pojawi się ikona skanowania , a urządzenie zacznie sprawdzać kolejne kombinacje kanałów i kodów.
2. Gdy urządzenie wykryje aktywności pasujące do kombinacji kanału i kodu podrzędnego, zatrzyma skanowanie i zacznie odtwarzać dźwięk transmisji.

3. Aby odpowiedzieć i porozmawiać z osobą, która nadaje, należy nacisnąć przycisk PTT w ciągu pięciu sekund od końca transmisji.
4. Radiotelefon wznowi sprawdzanie kanałów po upływie 5 sekund od końca każdej wykrytej aktywności.
5. Naciśnij krótko przycisk Skanowanie/monitorowanie , aby przerwać skanowanie.

Aby rozpocząć zaawansowane skanowanie:

1. Ustaw kod podrzędny kanału domowego na wartość „Zero” lub Wyl.
2. Naciśnij krótko przycisk Skanowanie/monitorowanie . Ikona skanowania  pojawi się na wyświetlaczu, a urządzenie zacznie sprawdzać kolejne kanały. Kody podrzędne nie będą filtrować słyszalnych transmisji.
3. Gdy urządzenie wykryje aktywności z JAKIMKOLWIEK kodem (lub bez kodu), zatrzyma skanowanie i odtworzy dźwięk transmisji. Każdy kod podrzędny, który może być używany przez osoby trzecie, będzie wykryty i wyświetlony.
4. Aby odpowiedzieć i porozmawiać z osobą nadającą, należy nacisnąć przycisk PTT w ciągu pięciu sekund od zakończenia transmisji.
5. Radiotelefon wznowi sprawdzanie kanałów po upływie 5 sekund od końca każdej wykrytej aktywności.
6. Naciśnij krótko przycisk Skanowanie/monitorowanie , aby przerwać skanowanie.

Uwaga:

1. Naciśnięcie przycisku PTT podczas sprawdzania kolejnych nieaktywnych kanałów spowoduje, że transmisja będzie się odbywać na kanale głównym. Można również zatrzymać skanowanie w dowolnym momencie, naciskając przycisk Skanowanie/Monitorowanie .
2. Skanowanie można natychmiast wznowić poprzez krótkie naciśnięcie  lub , jeśli radiotelefon zatrzyma się na niepożądanym transmisji.
3. Jeżeli radiotelefon wielokrotnie zatrzyma się na niepożądanym transmisji, użytkownik może tymczasowo usunąć dany kanał z listy skanowania, naciskając i przytrzymując przez 3 s przycisk  lub . W ten sposób można usunąć więcej niż jeden kanał.
4. Aby przywrócić usunięte kanały na listę skanowania, należy wyłączyć radiotelefon, a następnie włączyć go ponownie lub wyłączyć i ponownie włączyć tryb skanowania, naciskając przycisk Skanowanie/Monitorowanie .
5. Z listy skanowania nie można usunąć „kanału głównego”.
6. W trybie zaawansowanego skanowania wykryty kod będzie wykorzystywany tylko w jednej transmisji. Należy zapisać kod, zakończyć skanowanie i ustawić wykryty kod na danym kanale, aby był na nim stale używany.

Informacje dotyczące gwarancji

Autoryzowany dealer lub sprzedawca firmy Motorola Solutions w miejscu zakupu dwukierunkowego radia Motorola Solutions i/lub oryginalnych akcesoriów uzna roszczenie gwarancyjne i/lub zapewni serwis gwarancyjny.

Zwróć radiotelefon do dealera lub sprzedawcy, aby skorzystać z serwisu gwarancyjnego. Nie zwracaj radiotelefonu do firmy Motorola Solutions.

Aby móc skorzystać z serwisu gwarancyjnego, należy przedstawić paragon lub porównywalny zastępczy dowód opatrzone datą zakupu. Dwukierunkowy radiotelefon powinien również mieć wyraźnie widoczny numer seryjny. Niniejsza gwarancja nie będzie obowiązywała, jeżeli numery seryjne lub opisujące rodzaj telefonu komórkowego zostały zmienione, usunięte, przeniesione z innego urządzenia lub jeżeli są nieczytelne.

Czego nie obejmuje gwarancja

- Usterki lub uszkodzenia wynikające z używania produktu w sposób inny niż przewidziany lub nieprzestrzeganie instrukcji zawartych w tym podręczniku użytkownika.
- Usterki lub uszkodzenia wynikające z niewłaściwego używania, wypadku lub zaniedbania.
- Usterki lub uszkodzenia wynikające z przeprowadzania niewłaściwych prób, z eksploatacji, konserwacji, regulacji lub jakichkolwiek przeróbek i modyfikacji.
- Zniszczenia lub uszkodzenia anten, chyba że jest to spowodowane wadami materiałowymi lub niewłaściwym wykonawstwem.
- Rozmontowanie lub naprawa wyrobu wykonana w sposób wpływający negatywnie na działanie wyrobu lub uniemożliwiający przeprowadzenie odpowiedniej kontroli oraz testów w celu zweryfikowania roszczenia z tytułu gwarancji.
- Usterki lub uszkodzenia wynikające z zasięgu.
- Usterki lub uszkodzenia wynikające z zawilgocenia, zalania lub zanieczyszczenia.
- Wszystkie powierzchnie plastikowe i inne części zewnętrzne, które zostały porysowane lub uszkodzone w wyniku zwykłej eksploatacji wyrobu.
- Wyroby czasowo przekazane do używania.
- Okresowa konserwacja i naprawa lub wymiana części w związku z normalnym zużyciem.

Informacje o prawach autorskich

Produkty firmy Motorola Solutions opisane w tym podręczniku mogą obejmować autorskie oprogramowanie firmy Motorola Solutions umieszczone w pamięci półprzewodnikowej lub na innych nośnikach. Prawo w Stanach Zjednoczonych i innych krajach zapewnia firmie Motorola Solutions pewne wyłączne prawa do chronionych prawem autorskim programów, między innymi wyłączne prawo do kopiowania lub reprodukcji chronionego programu w dowolny sposób.

Zgodnie z tym wszelkie chronione prawem autorskim programy firmy Motorola Solutions zawarte w produktach Motorola opisanych w tym podręczniku nie mogą być kopiowane ani reprodukowane w żaden sposób bez wyraźnej pisemnej zgody firmy Motorola Solutions. Ponadto zakup produktów firmy Motorola Solutions nie może być uważany za przekazanie – w sposób bezpośredni, dorozumiany, na podstawie wcześniejszych oświadczeń lub w jakikolwiek inny – licencji chronionych prawami autorskimi, patentami lub zgłoszeniami patentowymi, należących do firmy Motorola Solutions. Wyjątek stanowi zwykła, niewyłączna, wolna od opłat licencja, jaka zgodnie z prawem jest skutkiem transakcji sprzedaży produktów.

GUIA DE SEGURANÇA DO PRODUTO E DE EXPOSIÇÃO A ENERGIA DE RF PARA RÁDIOS BIDIRECIONAIS PORTÁTEIS

ATENÇÃO!

Antes de utilizar este produto, leia o Guia de segurança do produto e de exposição a energia de RF fornecido com o rádio, que contém instruções para uma utilização segura e para tomar conhecimento e controlar a sua exposição a energia de RF, por forma a respeitar as normas e os regulamentos aplicáveis.

Conteúdo da embalagem

Conteúdo da embalagem	T82	T82 Extreme	T82 Extreme Quad	T82 Extreme RSM
Rádio	2	2	4	2
Mola de cinto	2	2	4	2
Correia	0	2	4	0
Bateria	2	2	4	2
Fonte de alimentação	1	1	2	1
Auscultadores com microfone articulado	0	2	4	0
RSM	0	0	0	2
Folha de autocolantes (16 peças)	1	1	2	1
Manual do proprietário	1	1	1	1
Capa de transporte	0	1	1	1

Etiquetas personalizadas:

16 etiquetas (pacote duplo) /32 etiquetas (pacote quádruplo) incluídas para personalizar e rastrear os rádios. Utilize um marcador de tinta permanente para escrever nas etiquetas em branco.

Tabela de frequências

Canal	Freq. (MHz)	Canal	Freq. (MHz)	Canal	Freq. (MHz)
1	446,00625	7	446,08125	13	446,15625
2	446,01875	8	446,09375	14	446,16875
3	446,03125	9	446,10625	15	446,18125
4	446,04375	10	446,11875	16	446,19375
5	446,05625	11	446,13125		
6	446,06875	12	446,14375		

Nota: *Apenas os canais de 1 a 8 estão disponíveis por predefinição.

Os canais de 9 a 16 devem ser ativados pelo utilizador para poderem ser selecionados. Os canais de 9 a 16 apenas devem ser utilizados em países onde essas frequências são permitidas pelas autoridades governamentais. Os canais de 9 a 16 não são permitidos na Rússia.

Funcionalidades e Especificações

- 8 Canais PMR. Pode ser expandido até 16 canais pelo utilizador em países onde tal seja permitido pelas autoridades governamentais.
- 121 subcódigos (38 Códigos CTCSS e 83 Códigos DCS)
- Até 10 km de alcance*
- iVOX/VOX
- Emparelhamento fácil
- Lanterna LED
- 20 alertas de sinal de chamada seleccionáveis
- Visor LED segmentado
- Som de aviso de fim de transmissão
- Conector micro USB para carregamento
- Medidor do nível da bateria
- Monitorização de canal
- Procura de canal
- Monitorização de canais dupla
- Bloqueio de teclado
- Controlo de supressão automática
- Repetição automática (deslocamento)
- Alerta de bateria fraca
- Som do teclado (ligar/desligar)
- Modo silencioso (alerta de vibração)
- Funções de emergência
- Classificação IP: IPx4
- Fonte de alimentação: bateria NiMH/3 pilhas alcalinas AA
- Vida útil da bateria: Até 18 horas (em condições de uso normais)

Nota: *O alcance pode variar dependendo das condições ambientais e/ou topográficas.

Botões de controlo do rádio e ecrã

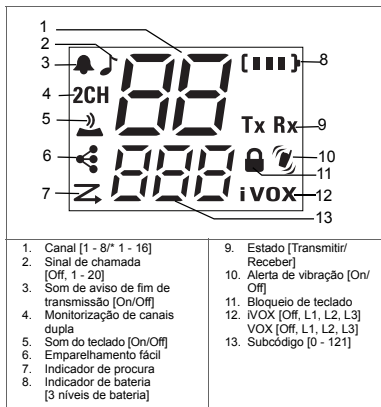
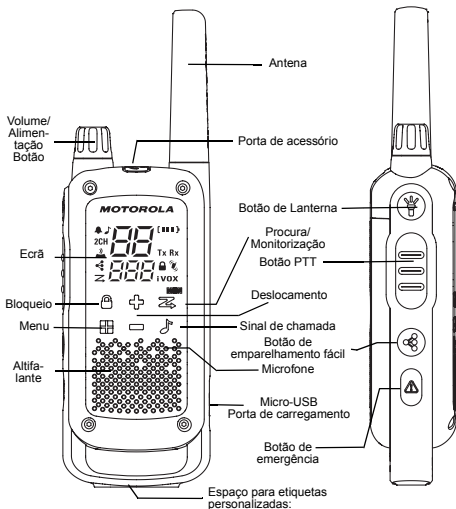

Nota: O ecrã do rádio escurece 5 segundos após premir um botão pela última vez. O ecrã do rádio será desligado após mais 5 segundos para poupar bateria. Apenas será visível um LED intermitente. Prima qualquer botão (exceto o botão da Lanterna) para reativar o ecrã.

Nota: *Apenas os canais de 1 a 8 estão disponíveis por predefinição. Os canais de 9 a 16 devem ser ativados pelo utilizador para poderem ser selecionados. Os canais de 9 a 16 apenas devem ser utilizados em países onde essas frequências são permitidas pelas autoridades governamentais. Os canais de 9 a 16 não são permitidos na Rússia.

Instalar as baterias

Cada rádio pode utilizar 1 bateria recarregável NiMH ou 3 pilhas alcalinas AA. O rádio emite um sinal sonoro quando as pilhas estão fracas.

1. Certifique-se de que o rádio está DESLIGADO.
2. Com a parte de trás do rádio voltada para si, mova o trinco para a esquerda para desbloquear a porta do compartimento da bateria.
3. Para a bateria NiMH, introduza a bateria com os símbolos \oplus e \ominus voltados para si. Respeite a polaridade. Para as pilhas AA alcalinas, introduza as pilhas. Respeite a polaridade.
4. Feche a porta do compartimento das pilhas e mova o trinco para a direita para bloquear a porta.

Medidor de bateria do rádio

O número de barras apresentadas (0 - 3) no ícone da bateria do rádio indica a carga restante da bateria. Quando a bateria do rádio apresentar apenas uma barra, o rádio emite um som periodicamente ou após soltar o botão PTT (Alerta de bateria fraca).

Manutenção da capacidade da bateria

1. Carregue as baterias NiMH a cada três meses quando não estiverem a ser utilizadas.
2. Retire a bateria do rádio quando o armazenar.
3. Guarde as baterias NiMH a uma temperatura entre $-20\text{ }^{\circ}\text{C}$ e $35\text{ }^{\circ}\text{C}$ e em locais com baixa humidade. Evite ambientes húmidos e materiais corrosivos.

Utilizar o carregador micro USB

O carregador micro USB permite carregar facilmente a sua bateria NiMH.

1. Desligue o rádio antes de iniciar o carregamento.
2. Ligue o cabo micro USB à porta de carregamento micro USB do seu rádio. Ligue a outra extremidade do carregador micro USB à tomada elétrica.
3. Uma bateria completamente esgotada demora 8 horas até estar totalmente carregada.
4. A barra de medição da bateria move-se enquanto a bateria está a carregar.

Nota: Recomenda-se DESLIGAR o rádio durante o carregamento.

No entanto, se a alimentação estiver LIGADA durante o carregamento, poderá não conseguir transmitir uma mensagem caso a bateria esteja completamente vazia. Permita que a bateria carregue uma barra antes de tentar transmitir uma mensagem. Ao andar entre temperaturas quentes e frias, não carregue a bateria NiMH até esta se adaptar à temperatura (normalmente demora cerca de 20 minutos).

Para obter a vida útil ideal da bateria, remova o rádio do carregador num espaço de 16 horas. Não armazene o rádio enquanto estiver ligado ao carregador.

Ligar e desligar o rádio

Para LIGAR o rádio, rode o botão no sentido dos ponteiros do relógio.

Para DESLIGAR o rádio, rode o botão no sentido contrário ao dos ponteiros do relógio.

Definir o volume

Aumente o volume rodando o botão no sentido dos ponteiros do relógio.

Para diminuir o volume, rode o botão no sentido contrário ao dos ponteiros do relógio.

Não coloque o rádio próximo do ouvido. Se o volume estiver definido para um nível desconfortável, pode magoar o ouvido.

Falar e ouvir

Todos os rádios do seu grupo devem estar definidos no mesmo canal e subcódigo para poder comunicar.

1. Mantenha o rádio a 2-3 cm da sua boca.
2. Mantenha premido o botão PTT enquanto fala. O ícone de Transmissão **Tx** é apresentado no ecrã.
3. Solte o botão PTT. Agora pode receber chamadas. Quando o fizer, o ícone de **Rx** Receção é apresentado no ecrã.

Para obter a máxima clareza, mantenha o rádio a uma distância de 2 a 3 cm e evite cobrir o microfone enquanto fala.

Alcance de conversação

O seu rádio foi concebido para maximizar o desempenho e melhorar o alcance de transmissão. Certifique-se de que os rádios estão a uma distância mínima de 1,5 metros (5 pés) durante a utilização.

Botão de Monitorização

Prima o botão de Procura/Monitorização  durante 3 segundos para aceder ao modo Monitor e ouvir sinais fracos no canal atual. Também pode ouvir o nível de volume do rádio quando não estiver a receber comunicações. Assim pode ajustar o volume, se necessário.

Temporizador de tempo limite

Push-to-Talk

Para evitar transmissões acidentais e poupar a autonomia da bateria, o rádio emite um sinal de aviso contínuo e para de transmitir ao premir o botão PTT durante 60 segundos de forma contínua.

Opções do menu

Nota: *Apenas os canais de 1 a 8 estão disponíveis por predefinição. Os canais de 9 a 16 devem ser ativados pelo utilizador para poderem ser selecionados. Os canais de 9 a 16 apenas devem ser utilizados em países onde essas frequências são permitidas pelas autoridades governamentais. Os canais de 9 a 16 não são permitidos na Rússia.

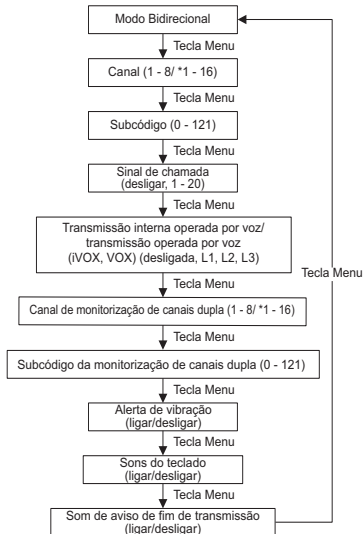

Selecionar o canal

O canal é a frequência que o rádio utiliza para transmitir.

1. Prima Menu até que o número do canal comece a piscar.
2. Prima o botão ou para mudar de canal. Prima continuamente estas teclas para percorrer os canais rapidamente, para procurar os códigos.
3. Prima o botão PTT para sair do menu ou o botão Menu para continuar a configuração.

Nota: Por predefinição, o seu rádio possui oito canais. Em países onde são permitidos 16 canais, pode ativar os canais de 9 a 16 com os seguintes passos:

1. Prima Menu até que o número do canal comece a piscar.
2. Mantenha premido e simultaneamente durante 3 segundos até ouvir um sinal sonoro e "16 CH" aparecer no ecrã por breves instantes.

Nota: *Apenas os canais de 1 a 8 estão disponíveis por predefinição. Os canais de 9 a 16 devem ser ativados pelo utilizador para poderem ser selecionados. Os canais de 9 a 16 apenas devem ser utilizados em países onde essas frequências são permitidas pelas autoridades governamentais. Os canais de 9 a 16 não são permitidos na Rússia.

Selecionar o subcódigo

Os subcódigos ajudam a minimizar interferências ao bloquear transmissões de origens desconhecidas.

Por predefinição, o seu rádio possui 121 subcódigos.





Para definir o código para um canal:

1. Prima Menu até que o código comece a piscar.
2. Prima o botão ou para mudar o código. Pode manter premido o botão para percorrer mais rapidamente os códigos.
3. Prima o botão PTT para sair do menu ou o botão Menu para continuar a configuração.

Definir e transmitir sinais de chamada

O seu rádio pode transmitir diferentes sinais de chamada para outros rádios do seu grupo para que os possa avisar de que pretende falar. Pode escolher um dos 20 sinais de chamada disponíveis.

Para definir um sinal de chamada:

1. Prima o botão Menu  até ser apresentado o ícone de Sinal de chamada . O sinal de chamada atualmente definido pisca.
2. Prima o botão  ou  para alterar e ouvir o sinal de chamada.
3. Prima o botão PTT para sair do menu ou o botão Menu  para continuar a configuração.



Para transmitir o seu sinal de chamada para outros rádios, configure o mesmo canal e subcódigo no seu rádio e prima o botão de Sinal de chamada .

Emparelhamento fácil

A funcionalidade Emparelhamento fácil permite que um grupo de utilizadores programe todos os seus rádios para as mesmas definições de canal e subcódigo simultaneamente de forma rápida. Qualquer rádio dentro do grupo pode ser designado como o "rádio do líder" e transmitir e copiar as suas definições de canal e subcódigo para todos os outros rádios no grupo (rádios dos membros).

1. Selecione um dos rádios como "rádio do líder". Neste rádio, programe o canal e subcódigo para as definições pretendidas. (Consulte as secções "Selecionar o canal" e "Selecionar o subcódigo" neste manual do utilizador)
2. Para copiar a combinação de canal e subcódigo para todos os outros "rádios de membros", mantenha premido o botão  nos rádios dos membros até ouvir um sinal sonoro. Solte o botão após o sinal sonoro e aguarde a transmissão do rádio do líder.

Nota:

- O ícone  é apresentado a piscar no ecrã. Isto confirma que o rádio está no modo de Emparelhamento fácil e está à espera de receber as definições de canal e subcódigo do rádio do líder. Todos os rádios de membros permanecem neste modo durante 3 minutos.
 - Num grupo com muitos rádios, todos os utilizadores devem efetuar este passo simultaneamente para programar todos os rádios de uma só vez.
3. No rádio do líder, mantenha premido o botão  até ouvir um sinal sonoro duplo.

Nota:

- Quando ouvir o sinal sonoro duplo, as definições de canal e subcódigo deste rádio serão transmitidas e serão recebidas e copiadas por todos os outros rádios (de membros).
- O rádio do líder deve efetuar esta transmissão quando todos os rádios de membros ainda se encontram em modo de Emparelhamento fácil, caso contrário, a transmissão não será recebida.
- No rádio do líder, o utilizador NÃO deve soltar o botão ao ouvir o primeiro sinal sonoro (único), caso contrário, este rádio torna-se num rádio de membro. Se isso acontecer, pode premir PTT para cancelar e repetir os passos descritos no n.º 3 novamente.
- Se o rádio do líder estiver definido como um canal entre 9 e 16, certifique-se de que todos os rádios de membro têm os canais 9 a 16 ativados.
- Quando o rádio de um membro com apenas 8 canais estiver a no modo Emparelhamento fácil com o rádio do líder no canal 9 ou superior, o Emparelhamento fácil falha, indicado por três breves sinais sonoros e "Err" é apresentado no ecrã por breves instantes.





Transmissão interna operada por voz/ transmissão operada por voz (iVOX/VOX)

A transmissão é iniciada ao falar para o microfone do rádio/ acessório de áudio em vez de carregar no botão PTT.

L3 = Sensibilidade alta para ambientes silenciosos

L2 = Sensibilidade média para a maioria dos ambientes

L1 = Sensibilidade baixa para ambientes ruidosos







1. Prima o botão Menu  até o ícone **iVOX** ser apresentado no ecrã. Quando o acessório de áudio está ligado, o ícone **VOX** será apresentado. A definição atual (Off, L1 - L3) pisca.
2. Prima o botão  ou  para seleccionar o nível de sensibilidade.
3. Prima o botão PTT para sair do menu ou o botão Menu  para continuar a configuração.

Nota: Ao utilizar iVOX/VOX, ocorre uma pequena demora.

Monitorização de canais dupla

Permite-lhe procurar alternadamente o canal atual e outro canal.

Para configurar outro canal e iniciar a monitorização de canais dupla:





1. Prima o botão Menu  até ser apresentado o ícone de monitorização de canais dupla **2CH**. O ícone de monitorização de canais dupla pisca.
2. Prima o botão  ou  para seleccionar o canal e, em seguida, prima o botão Menu .
3. Prima o botão  ou  para mudar o subcódigo.

4. Prima o botão PTT ou aguarde até expirar o tempo limite para ativar a monitorização de canais dupla. O ecrã alterna entre o canal inicial e o canal de monitorização de canais dupla.
5. Para terminar a monitorização de canais dupla, prima o botão Menu .

Nota: Se for definido o mesmo canal e subcódigo do canal atual, a Vigilância dupla não funciona.





Modo silencioso (Alerta de vibração)

O Modo silencioso (Alerta de vibração) notifica-o de que o seu rádio está a receber uma mensagem. Esta opção é útil em ambientes ruidosos. O Alerta de vibração será ativado notifica-o quando receber uma chamada. Apenas será ativado novamente se não existir atividade durante 30 segundos após a chamada anterior.

1. Prima o botão Menu  até ser apresentado o ícone de Alerta de vibração . A definição atual pisca.
2. Prima o botão  ou  para alterar a definição para Ligar/Desligar.
3. Prima o botão PTT para sair do menu ou o botão Menu  para continuar a configuração.





Sons do teclado

Pode ativar ou desativar os sons do teclado. Irá ouvir o som das teclas cada vez que premir um botão.

1. Prima o botão Menu  até ser apresentado o ícone de Som do teclado . A definição Ligar/Desligar atual pisca.
2. Prima o botão  ou  para Ligar/Desligar.
3. Prima o botão PTT para confirmar ou o botão Menu  para continuar a configuração.

Som de aviso de fim de transmissão

Pode definir o rádio para transmitir um som único quando terminar uma transmissão. É como dizer "Recebido" ou "Terminado" para informar as outras pessoas de que não tem mais nada a dizer.

1. Prima o botão Menu  até ser apresentado o ícone de Som de aviso de fim de transmissão . A definição On/Off atual pisca.
2. Prima o botão  ou  para Ligar ou Desligar.
3. Prima o botão PTT para confirmar ou o botão Menu  para continuar a configuração.

Modo de alerta de emergência

A função de Alerta de emergência pode ser utilizada para informar os membros do seu grupo de que precisa de ajuda. Os rádios T82/T82 Extreme funcionam num modo de controlo de emergência "mãos-livres" automático durante 30 segundos após a ativação do Alerta de emergência. Os rádios T82/T82 Extreme do seu grupo aumentam automaticamente o volume do altifalante para a definição máxima e emitem um som agudo de alerta durante 8 segundos. O som de alerta é emitido a partir do altifalante do seu rádio e dos rádios recetores do seu grupo. Depois do alerta de 8 segundos, quaisquer palavras verbais ou sons incidentais da sua parte serão transmitidos ao grupo durante 22 segundos. Durante os 30 segundos do modo de alerta de emergência, os controlos e os botões do rádio T82/T82 Extreme são bloqueados para maximizar a receção da mensagem de emergência.

1. Mantenha premido o botão de Alerta de emergência durante 3 segundos.

2. Solte o botão e o som de alerta começa a ser emitido. Não precisa de continuar a premir o botão de Alerta de emergência ou a utilizar o PTT para que a sua mensagem seja transmitida.

AVISO: a função de Alerta de emergência só deve ser usada em caso de emergência real. A Motorola Solutions não é responsável se não houver resposta ao alerta de emergência por parte do grupo recetor.





Lanterna LED

O rádio tem uma lanterna LED incorporada.

O indicador da lanterna LED permanece ligado até soltar o botão.

Bloqueio de teclado

Para evitar alterar acidentalmente as definições do seu rádio:

1. Mantenha premido o botão Bloqueio de teclado  até que o ícone do Indicador do bloqueio de teclado  seja apresentado no ecrã.
2. Pode LIGAR e DESLIGAR o rádio, ajustar o volume, receber, transmitir, enviar um sinal de chamada, enviar um alerta de emergência e monitorizar canais no modo de bloqueio. Todas as outras funções permanecem bloqueadas.
3. Prima o botão Bloqueio de teclado  e mantenha-o premido até o ícone Indicador do bloqueio de teclado  deixar de ser apresentado.

Procura



Utilize a função de procura para:

- Procurar transmissões de desconhecidos em todos os canais.
- Encontrar alguém no seu grupo que tenha mudado acidentalmente de canal ou
- Encontre rapidamente canais não utilizados para uso próprio.



Existe uma função de prioridade e 2 modos de procura (básico e avançado) para tornar a sua procura mais eficaz.

- O modo de "Procura básica" utiliza o canal e combinações de código para cada um dos canais, tal como definido por si (ou com o valor do código padrão 1).
- O modo de "Procura avançada" procura em todos os canais por todos e quaisquer códigos; deteta um código em utilização e utiliza esse valor do código temporário para o canal em questão.
- É dada prioridade ao "Canal inicial" (ou seja o canal e o subcódigo para os quais o seu rádio está definido quando inicia a procura). Isto significa que o canal inicial (e as definições do código) é procurado com mais frequência do que os outros 7 canais e o seu rádio responde rapidamente a quaisquer atividades que ocorram no Canal inicial, tratando-o como uma prioridade.







Para iniciar a Procura básica:

1. Prima brevemente o botão de Procura/Monitorização . O ícone de procura  é apresentado no visor e o rádio começa a percorrer o canal e as combinações de código.
2. Quando o rádio deteta atividades de canais correspondentes à combinação de canal e subcódigo, o rádio para de percorrer os canais e pode ouvir a transmissão.
3. Prima o botão PTT cinco segundos após o final da transmissão para responder e conversar com a pessoa que está a transmitir.
4. O rádio recomeça a percorrer os canais cinco segundos após o final de qualquer atividade recebida.
5. Prima brevemente o botão de Procura/Monitorização  para parar a procura.

Para iniciar a Procura avançada:

1. Defina o subcódigo do canal inicial para "zero" ou OFF.
2. Prima brevemente o botão de Procura/Monitorização . O ícone de Procura  é apresentado no visor e o rádio começa a percorrer o canal. Nenhum subcódigo filtra o que é escutado.
3. Quando o rádio deteta atividades do canal com QUALQUER código (ou NENHUM código), este para de percorrer os canais e pode ouvir a transmissão. Qualquer subcódigo que terceiros possam estar a utilizar, é detetado e apresentado.
4. Para responder e falar com a pessoa que está a transmitir, prima o botão PTT cinco segundos após o final da transmissão.
5. O rádio recomeça a percorrer os canais cinco segundos após o final de qualquer atividade recebida.
6. Prima brevemente o botão de Procura/Monitorização  para parar a procura.

Nota:

1. Se premir o botão PTT enquanto o rádio percorre os canais inativos, a transmissão ocorre no "Canal inicial". Pode premir o botão de Procura/Monitorização  para parar a procura a qualquer momento.
2. Pode retomar imediatamente a procura premindo brevemente o botão  ou  se o rádio parar numa transmissão indesejada.
3. Pode remover temporariamente o canal em questão da lista de procura mantendo premido o botão  ou  durante 3 segundos, se o rádio parar repetidamente numa transmissão indesejada. Desta forma, pode remover mais do que um canal.
4. Desligue e volte a ligar o rádio, ou saia e entre novamente no modo de procura premindo o botão de Procura/Monitorização  para restaurar os canais removidos da lista de procura.
5. Não pode remover o "Canal inicial" da lista de procura.
6. Na Procura avançada, o código detetado apenas é utilizado numa transmissão. Deve anotar esse código, sair da procura e definir o código detetado no canal em questão para o utilizar permanentemente.

Informações sobre a garantia

O distribuidor ou revendedor autorizado da Motorola Solutions onde comprou o seu rádio bidirecional e/ou acessórios originais da Motorola Solutions compromete-se a responsabilizar-se pelos produtos sob garantia e/ou prestar os serviços previstos na garantia.

Envie o rádio ao distribuidor ou revendedor para solicitar os serviços de garantia. Não envie o rádio para a Motorola Solutions.

De modo a poder usufruir dos serviços previstos na garantia, tem de apresentar o recibo de compra, ou um comprovativo de compra equivalente, com a data da compra. O rádio bidirecional deve também apresentar o número de série de forma legível. A garantia não será aplicada caso os números de modelo ou de série do produto tenham sido alterados, apagados, removidos ou estejam ilegíveis.

Casos não protegidos pela garantia

- Defeitos ou danos resultantes da utilização do produto em condições anormais ou incomuns, ou por não seguir as instruções deste manual do utilizador.
- Defeitos ou danos resultantes de utilização indevida, acidente ou negligência.
- Defeitos ou danos resultantes de testes, funcionamento, manutenção ou ajustes não adequados, ou qualquer tipo de alteração ou modificação.
- Quebras ou danos nas antenas, exceto quando resultem diretamente de defeitos dos materiais ou de fabrico.
- Produtos desmontados ou reparados de um modo que afete adversamente o desempenho ou impeça as inspeções e testes adequados para verificar qualquer reclamação de garantia.
- Defeitos ou danos resultantes do alcance.
- Defeitos ou danos resultantes de humidade, líquidos ou salpicos.
- Todas as superfícies de plástico e todas as outras partes externas que fiquem riscadas ou danificadas devido à utilização normal.
- Produtos alugados temporariamente.
- Manutenção e reparação periódica ou substituição de peças devido à utilização e desgaste normais.

Informações sobre os direitos de autor

Os produtos da Motorola Solutions descritos neste manual podem incluir programas de computador protegidos por direitos de autor da Motorola Solutions, armazenados em memórias semicondutoras ou noutros meios. A legislação dos Estados Unidos da América e de outros países reserva à Motorola Solutions alguns direitos exclusivos para programas de computador protegidos por direitos de autor, incluindo o direito exclusivo de copiar e reproduzir em qualquer formato os programas protegidos por direitos de autor da Motorola Solutions.

Deste modo, quaisquer programas de computador da Motorola Solutions protegidos por direitos de autor e incluídos nos produtos Motorola Solutions descritos neste manual não podem ser de qualquer modo copiados ou reproduzidos sem o consentimento expresso por escrito da Motorola Solutions. Além disso, a compra de produtos Motorola Solutions não garantirá, direta ou implicitamente, por exceção ou de outra forma, qualquer licença sobre os direitos de autor, as patentes ou os pedidos de patente da Motorola Solutions, exceto a licença gratuita normal e não exclusiva de utilização, implícita por força de lei na venda de produtos.

СВЕДЕНИЯ О БЕЗОПАСНОСТИ И ВОЗДЕЙСТВИИ ИЗЛУЧАЕМОЙ РАДИОЧАСТОТНОЙ ЭНЕРГИИ ДЛЯ ПОРТАТИВНЫХ ПРИЕМОПЕРЕДАЮЩИХ РАДИОСТАНЦИЙ

ВНИМАНИЕ!

Перед использованием этого продукта ознакомьтесь с прилагаемым к радиостанции буклетом "Сведения о безопасности и воздействии излучаемой радиочастотной энергии", в котором содержатся инструкции по технике безопасности и информация по воздействию радиочастотной энергии, а также сведения о соответствии применимым стандартам и нормативам.

Комплектация упаковки

Комплектующие	T82	T82 Extreme	T82 Extreme Quad	T82 Extreme RSM
Радиостанция	2	2	4	2
Поясной зажим	2	2	4	2
Шнур	0	2	4	0
Аккумулятор	2	2	4	2
Блок питания	1	1	2	1
Гарнитура с подвесным микрофоном	0	2	4	0

Комплектующие	T82	T82 Extreme	T82 Extreme Quad	T82 Extreme RSM
ВЫНОСНОЙ МИКРОФОН С ДИНАМИКОМ (RSM)	0	0	0	2
Наклейки (16 шт.)	1	1	2	1
Руководство владельца	1	1	1	1
Футляр для переноски	0	1	1	1

Наклейки для персонализации:

Предоставляется 16 наклеек (две упаковки)/32 наклейки (четыре упаковки) для персонализации радиостанций и удобства их отслеживания. Для нанесения информации на пустые наклейки следует использовать несмываемый маркер.

Таблица частот

Канал	Частота (МГц)	Канал	Частота (МГц)	Канал	Частота (МГц)
1	446,00625	4	446,04375	7	446,08125
2	446,01875	5	446,05625	8	446,09375
3	446,03125	6	446,06875		

Особенности и технические характеристики

- 8 PMR-каналов
- 121 субкод (38 кодов CTCSS и 83 кода DCS)
- Диапазон до 10 км*
- iVOX/VOX
- Удобное сопряжение
- Светодиодный фонарик
- 20 выбираемых тональных сигналов вызова
- Сегментированный светодиодный дисплей
- Сигнал окончания передачи
- Разъем micro-USB для зарядки
- Уровень заряда аккумулятора
- Мониторинг каналов
- Сканирование каналов
- Двухканальный мониторинг
- Блокировка клавиатуры
- Автоматическое управление шумоподавлением
- Автоповтор (прокрутка)
- Оповещение о низком заряде аккумулятора
- Тональные сигналы клавиатуры (вкл./выкл.)
- Бесшумный режим (вибросигнал)
- Функции экстренной связи
- Класс защиты IP: IPx4
- Источник питания: никель-металл-гидридный аккумулятор/3 щелочные батарейки типоразмера AA
- Время работы от аккумулятора: до 18 часов (в стандартных условиях использования)

Примечание. * Диапазон может изменяться в зависимости от окружающих и/или топографических условий.

Элементы управления и дисплей радиостанции

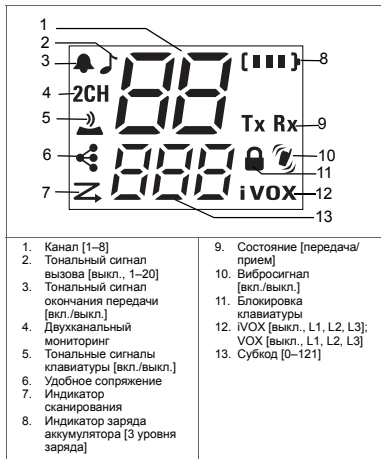
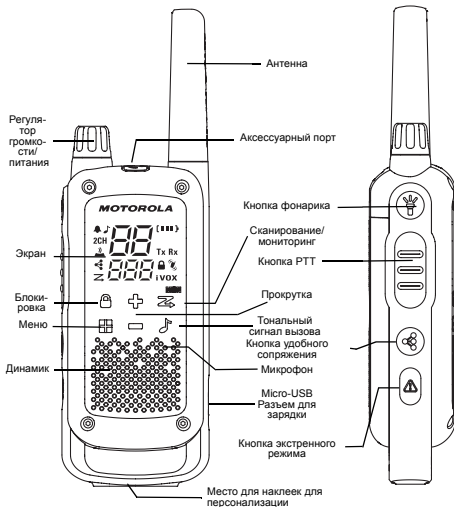

- | | |
|--|---|
| 1. Канал [1–8] | 9. Состояние [передача/прием] |
| 2. Тональный сигнал вызова [выкл., 1–20] | 10. Вибросигнал [вкл./выкл.] |
| 3. Тональный сигнал окончания передачи | 11. Блокировка клавиатуры [вкл./выкл.] |
| 4. Двухканальный мониторинг | 12. iVOX [выкл., L1, L2, L3]; VOX [выкл., L1, L2, L3] |
| 5. Тональные сигналы клавиатуры [вкл./выкл.] | 13. Субкод [0–121] |
| 6. Удобное сопряжение | |
| 7. Индикатор сканирования | |
| 8. Индикатор заряда аккумулятора [3 уровня заряда] | |

Примечание. Подсветка экрана радиостанции затухает через 5 секунд в случае отсутствия нажатий клавиш. Экран радиостанции выключается через следующие 5 секунд для экономии заряда аккумулятора; в этом режиме будет работать только светодиодный индикатор. Нажмите любую кнопку (кроме кнопки фонарика), чтобы включить дисплей.

Установка элементов питания

Для каждой радиостанции можно использовать никель-металл-гидридный аккумуляторный блок или 3 щелочные батарейки типоразмера AA. При низком заряде элементов питания раздается звуковой сигнал.

1. Убедитесь, что радиостанция **ВЫКЛЮЧЕНА**.
2. Переверните радиостанцию экраном вниз, сдвиньте защелку влево и снимите крышку аккумуляторного отсека.
3. При установке никель-металл-гидридного аккумуляторного блока вставьте его обозначениями ⊕ и ⊖ вверх. Соблюдайте полярность. При установке щелочных батареек типоразмера AA вставьте все батарейки. Соблюдайте полярность.
4. Закройте крышку аккумуляторного отсека и задвиньте защелку вправо, чтобы зафиксировать крышку.

Индикатор заряда аккумулятора радиостанции

Количество штрихов (0–3) индикатора отображает текущий уровень заряда аккумулятора радиостанции. Если заряд аккумулятора опускается до одного деления, периодически или при отпускании кнопки РТТ радиостанция издает звуковой сигнал (оповещение о низком уровне заряда).

Поддержание емкости аккумулятора

1. Если вы не пользуетесь никель-металл-гидридными аккумуляторами, заряжайте их не менее одного раза в три месяца.
2. При подготовке к хранению извлеките аккумулятор из радиостанции.

3. Храните никель-металл-гидридные аккумуляторы при температуре в диапазоне от -20°C до 35°C и при низкой влажности. Избегайте влажных условий и воздействия коррозионных веществ.

Использование зарядного устройства с разъемом micro-USB

Зарядное устройство с разъемом micro-USB служит для зарядки никель-металл-гидридных аккумуляторов.

1. Отключите питание радиостанции перед началом зарядки.
2. Подключите кабель micro-USB к разъему micro-USB на радиостанции. Подключите другой конец зарядного устройства с разъемом micro-USB в обычную розетку.
3. Полная зарядка разряженного аккумулятора займет 8 часов.
4. Во время зарядки увеличение заряда аккумулятора отображается анимированным индикатором.

Примечание. Рекомендуется выключить питание радиостанции во время зарядки. Если питание во время зарядки включено, но аккумулятор полностью разряжен, передача сообщений может быть невозможна. Для попытки передачи сообщения необходимо, чтобы заряд аккумулятора достиг одного деления. При перемещении между средами с высокой и низкой температурами не заряжайте никель-металл-гидридный аккумулятор, пока все элементы радиостанции не достигнут уровня температуры среды (обычно на это требуется около 20 минут). Для продления срока службы аккумулятора извлекайте радиостанцию из зарядного устройства не более чем через 16 часов после начала зарядки. Не храните радиостанцию подключенной к зарядному устройству.

Включение и выключение радиостанции

Чтобы включить радиостанцию, поверните поворотную ручку по часовой стрелке.

Чтобы выключить радиостанцию, поверните поворотную ручку против часовой стрелки.

Настройка уровня громкости

Чтобы увеличить громкость, поверните поворотную ручку по часовой стрелке.

Чтобы уменьшить громкость, поверните поворотную ручку против часовой стрелки.

Не держите радиостанцию близко к уху. Если установлен слишком высокий уровень громкости, это может нанести вред вашему слуху.

Разговор и прослушивание

Для установки связи все радиостанции вашей группы должны быть настроены на один и тот же канал и иметь один и тот же субкод.

1. Держите радиостанцию на расстоянии 2–3 см от рта.
2. При разговоре нажмите и удерживайте кнопку РТТ. На дисплее отобразится значок передачи Tx.
3. Отпустите кнопку РТТ. Теперь вы сможете получать входящие вызовы. При этом на дисплее отобразится значок приема Rx.

Для максимальной четкости звука держите радиостанцию на расстоянии 2–3 см от лица и не прикрывайте микрофон во время разговора.

Диапазон разговора

Радиостанция разработана таким образом, чтобы увеличить производительность и улучшить диапазон передачи. При использовании соблюдайте дистанцию между радиостанциями не менее 1,5 метров.

Кнопка мониторинга

Для перехода в режим мониторинга и поиска слабых сигналов на текущем канале нажмите и удерживайте кнопку сканирования/мониторинга  в течение 3 секунд. Здесь также можно отслеживать уровень громкости радиостанции, даже если прием не ведется. Это позволяет при необходимости отрегулировать уровень громкости.

Таймер выключения Push-to-Talk



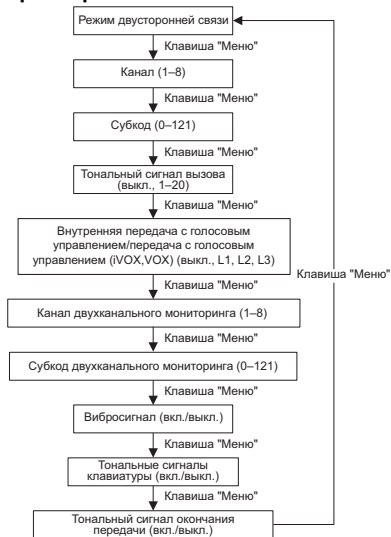

Для предотвращения случайной передачи данных и экономии заряда аккумулятора радиостанция издает непрерывный предупредительный сигнал и прекращает передачу, если кнопка РТТ нажата и не отпущена в течение 60 секунд.

Параметры меню



Выбор канала





Канал — это частота, используемая радиостанцией для передачи данных.

1. Нажимайте кнопку меню , пока на дисплее не начнет мигать номер канала.
2. Для смены канала нажимайте кнопки  или . Длительное нажатие на эти кнопки позволяет быстро прокручивать список каналов для просмотра кодов.
3. Нажмите кнопку РТТ для выхода из меню или кнопку меню , чтобы продолжить настройку.

Выбор субкода

Субкоды помогают сократить количество помех путем блокировки передачи от неизвестных источников. Радиостанция снабжена 121 субкодом.





Чтобы установить нужный код для канала:

1. Нажимайте кнопку меню , пока на дисплее не начнет мигать код.
2. Для выбора нужного кода нажмите кнопку  или . Для ускоренного просмотра списка кодов удерживайте соответствующую кнопку.
3. Нажмите кнопку РТТ для выхода из меню или кнопку меню , чтобы продолжить настройку.

Настройка и передача тональных сигналов вызова

Для уведомления о том, что вы хотите связаться с радиостанциями вашей группы, ваша радиостанция может передавать им различные тональные сигналы вызова. В данной модели радиостанции вы можете выбрать один из 20 тональных сигналов.

Чтобы выбрать сигнал вызова:

1. Нажимайте кнопку меню , пока на дисплее не отобразится значок тонального сигнала вызова . На экране начнет мигать текущий тональный сигнал вызова.
2. Для выбора и прослушивания тонального сигнала вызова нажмите кнопку  или .
3. Нажмите кнопку РТТ для выхода из меню или кнопку меню , чтобы продолжить настройку.



Для передачи тонального сигнала вызова на другие радиостанции задайте на вашей радиостанции тот же канал и субкод и нажмите кнопку тонального сигнала вызова .

Удобное сопряжение

С помощью функции удобного сопряжения группы пользователей могут синхронно и быстро запрограммировать все радиостанции группы на один канал и субкод. Любую радиостанцию в группе можно назначить в качестве ведущей; в этом случае канал и субкод данной радиостанции будут передаваться и копироваться на все остальные радиостанции в группе (на радиостанции-участники).

1. Выберите любую радиостанцию в качестве ведущей. На выбранной радиостанции запрограммируйте канал и субкод в соответствии с требованиями. (См. разделы "Выбор канала" и "Выбор субкода" в данном руководстве)
2. Чтобы скопировать комбинацию канала и субкода на все остальные радиостанции-участники в группе, нажмите и удерживайте кнопку  на радиостанциях-участниках до звукового сигнала. После звукового сигнала отпустите кнопку и дождитесь выполнения передачи данных с ведущей радиостанции.

Примечание.

- Значок  на дисплее будет мигать. Это означает, что радиостанция находится в режиме удобного сопряжения и готова принять данные канала и субкода от ведущей радиостанции. Все радиостанции-участники будут находиться в этом режиме в течение 3 минут.
 - Если в группе много радиостанций, участники должны выполнить приведенные действия одновременно для программирования всех радиостанций за один раз.
3. На ведущей радиостанции нажмите и удерживайте кнопку  до звукового сигнала.

Примечание.

- Двойной звуковой сигнал служит индикацией о том, что выполняется передача настроек канала и субкода для приема и копирования на все остальные радиостанции-участники группы.
- Такая передача должна осуществляться ведущей радиостанцией, когда все радиостанции-участники находятся в режиме удобного сопряжения; в противном случае передача не будет осуществляться.
- Пользователь ведущей радиостанции должен держать кнопку из первого шага ВСЕ ВРЕМЯ нажатой и НЕ отпускать после первого звукового сигнала; в противном случае радиостанция из ведущей станет радиостанцией-участником. Если это произошло, можно нажать кнопку РТТ и выйти из режима, после чего повторить шаги из пункта 3.





Внутренняя передача с голосовым управлением/передача с голосовым управлением (i VOX/VOX)

Передача данных начинается, когда вы говорите в микрофон радиостанции/аудиоаксессуар без нажатия кнопки РТТ.

L3 = высокий уровень чувствительности для тихой среды

L2 = средний уровень чувствительности для большинства обычных сред

L1 = низкий уровень чувствительности для сред с повышенным уровнем шума







1. Нажимайте кнопку , пока на дисплее не отобразится значок **iVOX**. Когда аудиоаксессуар подключен, отобразится значок **VOX**. На экране начнет мигать текущая настройка (выкл., L1–L3).
2. Для выбора уровня чувствительности нажмите кнопку  или .
3. Нажмите кнопку РТТ для выхода из меню или кнопку меню , чтобы продолжить настройку.

Примечание. При использовании iVOX/VOX может иметь место небольшая задержка.

Двухканальный мониторинг

Позволяет выполнять попеременное сканирование текущего и какого-либо дополнительного канала.





Чтобы выбрать другой канал и начать двухканальный мониторинг:

1. Нажмите и удерживайте кнопку меню , пока на дисплее не отобразится значок двухканального мониторинга **2CH**. Значок двухканального мониторинга будет мигать.
2. Для выбора канала нажмите кнопку  или , затем нажмите кнопку меню .
3. Для выбора нужного субкода нажмите кнопку  или .
4. Чтобы активировать двухканальный мониторинг, нажмите кнопку РТТ или подождите до истечения времени ожидания. Индикация переключится с домашнего канала на двухканальный мониторинг.
5. Чтобы завершить двухканальный мониторинг, нажмите кнопку меню .

Примечание. Поиск по двум каналам не производится, если заданные настройки канала или субкода совпадают с настройками для текущего канала.





Бесшумный режим (вибросигнал)

В бесшумном режиме (режиме вибросигнала) радиостанция уведомляет пользователя о приеме сообщения. Это удобно при работе в шумных условиях. Вибросигнал срабатывает при получении вызова. После этого вибросигнал срабатывает только через 30 секунд в том случае, если за это время не было выполнено никаких действий.

1. Нажимайте кнопку меню , пока на дисплее не отобразится значок вибросигнала . На экране начнет мигать текущая настройка.
2. Для включения/выключения настройки нажмите кнопку  или .
3. Нажмите кнопку РТТ для выхода из меню или кнопку меню , чтобы продолжить настройку.





Тональные сигналы клавиатуры

Тональные сигналы клавиатуры можно включить или отключить. При нажатии каждой кнопки будет звучать сигнал.

1. Нажимайте кнопку меню , пока на дисплее не отобразится значок тонального сигнала клавиатуры . На экране начнет мигать текущая настройка включения/выключения функции.
2. Для выбора параметра включения/выключения нажмите кнопку  или  соответственно.
3. Нажмите кнопку РТТ для подтверждения настройки или кнопку меню , чтобы продолжить настройку.

Сигнал окончания передачи

Радиостанцию можно настроить таким образом, чтобы при завершении передачи она передавала уникальный тональный сигнал. Это аналогично тому, как если бы пользователь говорил "Вас понял" или "Прием" при завершении разговора.

1. Нажимайте кнопку меню , пока на дисплее не отобразится значок тонального сигнала окончания передачи . На экране начнет мигать текущая настройка включения/выключения функции.
2. Для выбора параметра включения/выключения нажмите кнопку  или  соответственно.
3. Нажмите кнопку РТТ для сохранения настройки или кнопку меню , чтобы продолжить настройку.

Режим экстренного оповещения

Функция экстренного оповещения используется, чтобы дать знать участникам вашей группы о том, что вам требуется помощь. После активации экстренного оповещения радиостанция T82/T82 Extreme продолжает работать в автоматическом режиме hands-free в течение 30 секунд. Радиостанции T82/T82 Extreme вашей группы автоматически установят уровень громкости динамика на максимальный и в течение 8 секунд будут воспроизводить тональный сигнал оповещения в форме настойчивой трели. Тональный сигнал оповещения звучит в динамике вашей радиостанции и в динамиках принимающих радиостанций вашей группы. По истечении 8 секунд радиостанции вашей группы еще 22 секунды будут получать любые ваши слова или звуки из окружающей вас среды. На протяжении 30 секунд длительности режима экстренного оповещения все элементы управления и кнопки радиостанции T82/T82 Extreme будут заблокированы для упрощения приема сообщения об экстренной ситуации.

1. Нажмите и удерживайте кнопку экстренного оповещения в течение 3 секунд.
2. Отпустите кнопку. Прозвучит тональный сигнал оповещения. Для передачи сообщения не нужно продолжать удерживать кнопку экстренного оповещения или использовать кнопку РТТ.

ВНИМАНИЕ! Функцию экстренного оповещения следует использовать только в случае действительно экстренной ситуации. Motorola Solutions не несет ответственности в случае, если участники группы с принимающими радиостанциями не отвечают на оповещение об экстренной ситуации.



Светодиодный фонарик



Радиостанция оснащена встроенным светодиодным фонариком.

Светодиодный фонарик остается включенным все время, пока нажата кнопка.

Блокировка клавиатуры

Для предотвращения случайного изменения настроек радиостанции:

1. Нажмите и удерживайте кнопку блокировки клавиатуры , пока на экране не отобразится значок индикатора блокировки клавиатуры .
2. В режиме блокировки можно включать и выключать радиостанцию, регулировать уровень громкости, принимать и передавать данные, отправлять тональный сигнал вызова, отправлять оповещения об экстренных ситуациях и проводить мониторинг каналов. Прочие функции остаются заблокированными.

3. Для разблокировки радиостанции нажмите и удерживайте кнопку разблокировки клавиатуры , пока на экране не перестанет отображаться значок индикатора блокировки клавиатуры .

Сканирование



Функция сканирования используется в следующих целях:

- Поиск передачи данных от неизвестных лиц на всех каналах.
- Поиск участника группы, случайно сменившего канал.
- Быстрый поиск неиспользуемых каналов для дальнейшего использования.



Для повышения эффективности поиска существует функция приоритета и два режима сканирования (базовый и расширенный).

- В базовом режиме сканирования производится поиск комбинаций канала и кода, заданных пользователем (или со значением кода 1, заданным по умолчанию), для каждого из каналов.
- В расширенном режиме сканирования производится сканирование на предмет поиска любого и каждого кода; обнаружение любого используемого кода и временное использование значения этого кода для выбранного канала.
- Приоритет отдается домашнему каналу (т. е. тому каналу и субкоду, значение которых было задано на радиостанции при запуске сканирования). Это означает, что сканирование исходного канала (и настройки кода) производится чаще, чем сканирование остальных семь каналов, и радиостанция быстро реагирует на любые действия, происходящие на домашнем канале, как на приоритетные.

Чтобы начать сканирование в базовом режиме:







1. Нажмите кнопку сканирования/мониторинга . На дисплее отобразится значок сканирования , и радиостанция начнет сканирование комбинаций каналов и кодов.
2. При обнаружении активности на канале, соответствующей комбинации канала и субкода, радиостанция прекращает перебор частот и воспроизводит передачу.
3. Нажмите кнопку РТТ в течение 5 секунд после окончания передачи, чтобы ответить и переговорить с пользователем, передавшим вам данные.
4. Радиостанция возобновит сканирование каналов через 5 секунд после окончания каких-либо активных действий пользователя.
5. Для прекращения сканирования нажмите кнопку сканирования/мониторинга .

Чтобы начать сканирование в расширенном режиме:

1. Установите субкод домашнего канала на "ноль" или ВЫКЛ.
2. Нажмите кнопку сканирования/мониторинга . На дисплее отобразится значок сканирования , и радиостанция начнет сканирование каналов. При этом для отбора прослушиваемых данных не используется субкод.
3. При обнаружении активности канала с любым кодом (или БЕЗ кода) радиостанция прекращает перебор частот и воспроизводит передачу. Любого субкод, который может использоваться третьими лицами, будет обнаружен и отображен на дисплее.

4. Чтобы ответить и переговорить с пользователем, осуществляющим передачу, нажмите кнопку РТТ в течение 5 секунд после окончания передачи.
5. Радиостанция возобновит сканирование каналов через 5 секунд после окончания каких-либо активных действий пользователя.
6. Для прекращения сканирования нажмите кнопку сканирования/мониторинга .

Примечание.

1. При нажатии на кнопку РТТ во время сканирования радиостанцией неактивных каналов передача будет производиться на домашнем канале. Для прекращения сканирования в любой момент достаточно нажать кнопку сканирования/мониторинга .
2. Если радиостанция останавливает сканирование на нежелательной передаче, его можно немедленно возобновить, нажав кнопку  или .
3. Если радиостанция постоянно останавливает сканирование на канале с нежелательной передачей, такой канал можно временно удалить из списка сканирования. Для этого нажмите и удерживайте в течение 3 секунд кнопку  или . Таким способом можно временно удалить из списка сканирования несколько каналов.
4. Для восстановления удаленных каналов в списке сканирования отключите и включите радиостанцию или выйдите из режима сканирования и войдите в него повторно, нажав кнопку сканирования/мониторинга .
5. Невозможно удалить из списка сканирования домашний канал.
6. При сканировании в расширенном режиме обнаруженный код будет использоваться только для одной передачи. Для постоянного использования кода необходимо записать его значение, выйти из режима сканирования и указать этот код в настройках канала.

Гарантийная информация

Авторизованный дилер Motorola Solutions или розничный магазин, в котором вы приобрели приемопередающую радиостанцию и/или оригинальные аксессуары Motorola Solutions, выполняет замену устройства по гарантии или осуществляет гарантийное обслуживание.

Для запроса гарантийного обслуживания верните устройство дилеру или розничному продавцу. Не возвращайте устройство компании Motorola Solutions.

Чтобы иметь право на получение гарантийного обслуживания, вы должны предоставить чек или заменяющий его документ, подтверждающий покупку, с датой покупки. Приемопередающая радиостанция должна также иметь четко различимый серийный номер. Гарантия теряет силу, если серийный номер устройства был изменен, удален, стерт или сделан нечитаемым.

Гарантия не распространяется на:

- Дефекты или повреждения, возникшие в результате использования изделия иным образом, помимо его основного назначения, а также в результате игнорирования инструкций, приведенных в настоящем руководстве пользователя.
- Дефекты или повреждения, возникшие в результате неправильного использования, несчастного случая или по неосторожности.
- Дефекты или повреждения, возникшие в результате неправильной проверки, эксплуатации, обслуживания, настройки или любой модификации устройства.
- Поломку или повреждение антенн, за исключением повреждений, связанных непосредственно с дефектами материалов или сборки.
- Изделия, которые были разобраны или отремонтированы так, что это повлияло на качество работы или сделало невозможным соответствующую проверку и тестирование на соответствие гарантийным требованиям.
- Дефекты или ущерб, возникшие в результате выбора неправильного диапазона.
- Дефекты или повреждения, возникшие в результате воздействия влаги или жидкости.
- Все пластиковые поверхности и другие внешние части прибора, поцарапанные или поврежденные в результате нормального использования.
- Изделия, сданные в аренду на временной основе.
- Периодическое обслуживание и ремонт или замену деталей, связанную с нормальным использованием и износом оборудования.

Данные об авторских правах

Описанные в данном руководстве изделия Motorola Solutions могут содержать защищенные авторскими правами программы Motorola Solutions, хранящиеся на полупроводниковых ЗУ или других носителях. Законы Соединенных Штатов и других стран обеспечивают некоторые исключительные права компании Motorola Solutions в отношении защищенных авторским правом компьютерных программ, включая исключительное право на копирование или воспроизведение в любой форме защищенных авторским правом программ компании Motorola Solutions.

В связи с этим любые защищенные авторским правом компьютерные программы Motorola Solutions, содержащиеся в изделиях Motorola Solutions, которые описаны в настоящем руководстве, запрещается копировать или воспроизводить каким бы то ни было способом без явного письменного разрешения компании Motorola Solutions. Кроме того, приобретение изделий Motorola Solutions не приводит прямо, косвенно, процессуально или каким-либо иным образом к предоставлению какой-либо лицензии в отношении авторских прав, патентов или запатентованных приложений Motorola Solutions, за исключением обычной неисключительной лицензии на использование без уплаты роялти, которая возникает по закону при продаже продуктов.

RADIOTAAJUUSENERGIALLE ALTISTUMINEN JA TUOTETURVALLISUUS KANNETTAVIEN RADIOPUHELINTEN KÄYTÖSSÄ -OPAS

HUOMIO!

Ennen kuin käytät tätä tuotetta, lue Radiotaajuusenergialle altistuminen ja tuoteturvallisuus -opas, joka toimitetaan radiopuhelimen mukana. Opas sisältää ohjeita turvallisesta käytöstä sekä radiotaajuusenergialle altistumisen tiedostamisesta ja valvonnasta, jotta soveltuvia standardeja ja säädöksiä noudatetaan.

Pakkauksen sisältö

Pakkauksen sisältö	T82	T82 Extreme	T82 Extreme Quad	T82 Extreme RSM
radiopuhelin	2	2	4	2
vyökiinnike	2	2	4	2
kantohihna	0	2	4	0
akku	2	2	4	2
verkkosovitin	1	1	2	1
kuulokemikrofoni ja puomimikrofoni	0	2	4	0
RSM	0	0	0	2
tarra-arkki (16 tarraa)	1	1	2	1

Pakkauksen sisältö	T82	T82 Extreme	T82 Extreme Quad	T82 Extreme RSM
käyttöopas	1	1	1	1
kantolaukku	0	1	1	1

Merkintätarrat:

Mukana toimitetaan 16 tarraa (tuupakkaus) tai 32 tarraa (nelipakkaus), joiden avulla radiopuhelimia voi merkitä ja erottaa toisistaan. Merkkää tyhjät tarrat tussilla.

Taajuustaulukko

Kanava	Taajuus (MHz)	Kanava	Taajuus (MHz)	Kanava	Taajuus (MHz)
1	446,00625	7	446,08125	13	446,15625
2	446,01875	8	446,09375	14	446,16875
3	446,03125	9	446,10625	15	446,18125
4	446,04375	10	446,11875	16	446,19375
5	446,05625	11	446,13125		
6	446,06875	12	446,14375		

Huomaus: *Oletuksena käytettävissä ovat vain kanavat 1–8. Käyttäjän on aktivoitava kanavat 9–16 ennen kuin niitä voidaan käyttää. Kanavia 9–16 tulisi käyttää vain maissa, joissa viranomaiset sallivat näiden taajuuksien käyttämisen. Kanavia 9–16 ei saa käyttää Venäjällä.

Ominaisuudet ja tekniset tiedot

- 8 PMR-kanavaa. Enintään 16 kanavaa käytössä maissa, joissa viranomaiset sallivat näiden taajuuksien käyttämisen.
- 121 alakoodia (38 CTCSS-koodia ja 83 DCS-koodia)
- Enintään 10 km:n kantama*
- iVOX/VOX
- Helppo pariliitos
- LED-lamppu
- 20 eri soittoääntä
- Moniosainen LED-näyttö
- Lopetusmerkki
- Micro USB -liitin akun lataamista varten
- Akkuvirran osoitin
- Kanavan tarkkailu
- Kanavahaku
- Kahden kanavan tarkkailu
- Näppäimistölukitus
- Automaattinen kohinasalpa
- Automaattitoisto (vieritys)
- Alhaisen akkuvirran hälytys
- Näppäinäänet (käytössä/ei käytössä)
- Äänetön tila (värinähälytys)
- Hätäkutsuominaisuudet
- IP-luokitus: IPx4
- Virtalähde: NiMH-akku / 3 AA-alkaliparistoa
- Akun käyttöaika: 16 tuntia (normaaleissa käyttöolosuhteissa)

Huomautus: *Kantama saattaa vaihdella ympäristön ja/tai topografisten olojen mukaan.

Radiopuhelimen painikkeet ja näyttö

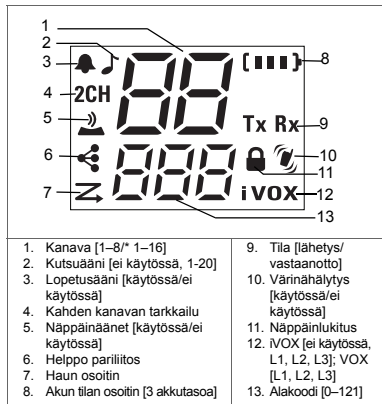
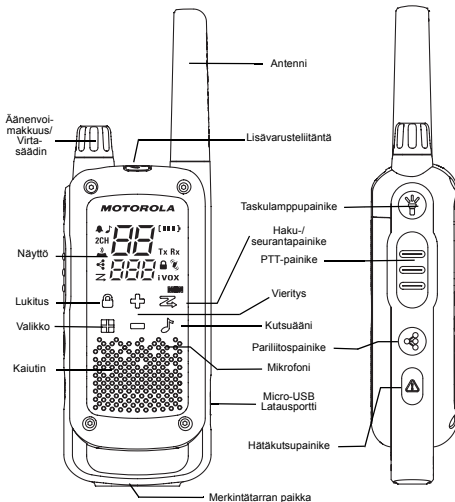

- | | |
|---|--|
| 1. Kanava [1–8/* 1–16] | 9. Tila [lähety/vastaanotto] |
| 2. Kutsuääni [ei käytössä, 1-20] | 10. Värihälytys [käytössä/ei käytössä] |
| 3. Lopetusääni [käytössä/ei käytössä] | 11. Näppäinlukitus |
| 4. Kahden kanavan tarkkailu | 12. iVOX [ei käytössä, L1, L2, L3]; VOX [L1, L2, L3] |
| 5. Näppäinäännet [käytössä/ei käytössä] | 13. Alakoodi [0–121] |
| 6. Helppo pariliitos | |
| 7. Haun osoitin | |
| 8. Akun tilan osoitin [3 akkutasoa] | |

Huomautus: Radiopuhelimen näyttö himmenee, kun viimeisen painikkeen painamisesta on kulunut 5 sekuntia. Radiopuhelimen näyttö sammuu 5 sekunnin kuluttua virran säästämiseksi ja näkyvissä on vilkkuva merkkivalo.

Avaa näyttö painamalla mitä tahansa painiketta (paitsi taskulamppupainiketta).

Huomautus: *Oletuksena käytettävissä ovat vain kanavat 1–8. Käyttäjän on aktivoitava kanavat 9–16 ennen kuin niitä voidaan käyttää.

Kanavia 9–16 tulisi käyttää vain maissa, joissa viranomaiset sallivat näiden taajuuksien käyttämisen. Kanavia 9–16 ei saa käyttää Venäjällä.

Akkujen asentaminen

Radiopuhelimissa voi käyttää joko yhtä ladattavaa NiMH-akkaa tai kolmea AA-alkaliparistoa. Radiopuhelin antaa merkkiäänän, kun varaus on alhainen.

1. Varmista, että radiopuhelimen virta on katkaistu.
2. Käännä radiopuhelin ja avaa akkulokeron kansi työntämällä vipua vasemmalle.
3. Aseta NiMH-akku paikalleen niin, että ⊕- ja ⊖-merkinnot osoittavat sinua kohti. Tarkista napaisuus. Aseta AA-alkaliparistot paikoilleen. Tarkista napaisuus.
4. Sulje akkulokeron kansi ja lukitse se työntämällä vipua oikealle.

Radiopuhelimen akkumittari

Akkukuvakkeen palkkien määrä (0-3) kertoo akun varauksen tason. Kun akun varaustason kuvakkeessa näkyy yksi palkki, radiopuhelin antaa ajoittain äänimerkin tai kun PTT-painike vapautetaan (ilmoitus alhaisesta varaustasosta).

Akun kapasiteetin ylläpito

1. Lataa NiMH-akut vähintään kolmen kuukauden välein, kun ne eivät ole käytössä.
2. Poista akku radiopuhelimesta käytön jälkeen ennen varastointia.
3. Säilytä NiMH-akkuja kuivassa paikassa, jonka lämpötila on -20–35 °C. Vältä kosteita tiloja ja syövyttäviä aineita.

Micro-USB-laturin käyttö

Micro-USB-laturin avulla voit ladata NiMH-akut kätevästi.

1. Sulje radiopuhelin ennen akun lataamista.

2. Kytke micro-USB-kaapeli radiopuhelimen micro-USB-latausporttiin. Kytke micro-USB-kaapelin toinen pää virtapistokkeeseen.
3. Tyhjän akun lataaminen täyteen kestää 8 tuntia.
4. Akun varaustason palkki liikkuu latauksen aikana.

Huomautus: Radiopuhelimen virta on suositeltavaa katkaista latauksen ajaksi. Jos virta on kuitenkin kytketty latauksen aikana, viestiä ei ehkä voida välittää, jos akku on täysin tyhjä. Anna akun latautua vähintään yhden palkin verran ennen viestin välittämistä. Kun käyttökohteiden lämpötilaerot ovat suuria, älä lataa NiMH-akkaa ennen kuin sen lämpötila on tasaantunut (tämä kestää yleensä noin 20 minuuttia). Voit pidentää akun käyttöikää poistamalla radiopuhelimen latauksesta 16 tunnin kuluessa. Älä vie radiopuhelinta säilöön, jos se on kytketty laturiin.

Radiopuhelimen virran kytkeminen ja katkaiseminen

Käynnistä radiopuhelin kääntämällä kiertonuppia myötäpäivään.

Sammuta radiopuhelin kääntämällä kiertonuppia vastapäivään.

Äänenvoimakkuuden säätäminen

Lisää äänenvoimakkuutta kääntämällä kiertonuppia myötäpäivään.

Vähennä äänenvoimakkuutta kääntämällä kiertonuppia vastapäivään.

Älä pidä radiopuhelinta lähellä korvaa. Jos äänenvoimakkuus on liian suuri, kuulo voi vahingoittua.

Puhuminen ja kuunteleminen

Kaikki ryhmän radiopuhelimien on asetettava samalle kanavalle ja alakoodin on oltava sama, jotta viestintä on mahdollista.

1. Pidä radiopuhelinta 2–3 cm:n etäisyydellä suustasi.
2. Pidä PPT -painiketta painettuna, kun puhut. Lähetyks kuvake Tx ilmestyy näyttöön.
3. Vapauta PPT -painike. Laite vastaanottaa nyt tulevia soittoja. Vastaanoton aikana näytössä näkyy vastaanottokuvake Rx.

Jotta puhe kuuluisi mahdollisimman selkeästi, pidä radiopuhelin 2–3 cm:n päässä suustasi ja vältä peittämästä mikrofonia puhuessasi.

Kuuluvuusalue

Radiopuhelin maksimoi suorituskyvyn ja laajentaa lähetyksaluetta. Varmista, että radiopuhelimet ovat vähintään 1,5 metrin etäisyydellä toisistaan.

Tarkkailupainike

Siirry tarkkailutilaan painamalla -painiketta 3 sekunnin ajan, kun haluat kuunnella nykyisen kanavan heikkoja signaaleja. Voit kuunnella radiopuhelimen äänenvoimakkuutta, kun et vastaanota ääntä. Näin voit tarvittaessa säätää äänenvoimakkuutta.

Push-to-Talk, aikakatkaisuajustin

Tahattoman käytön estämiseksi ja akun säästämiseksi radiopuhelin antaa jatkuvan äänimerkin ja lopettaa puheen välittämisen, jos PPT-painiketta painetaan 60 sekunnin ajan.



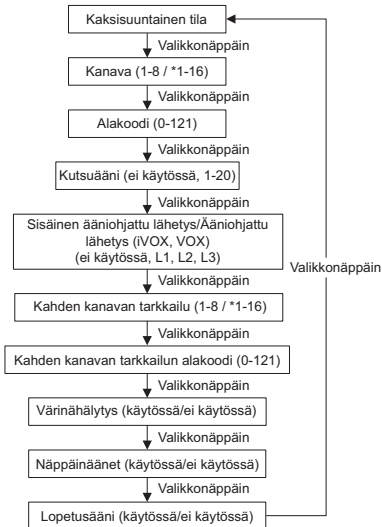

Valikkovaihtoehdot

Huomautus: *Oletuksena käytettävissä ovat vain kanavat 1–8. Käyttäjän on aktivoitava kanavat 9–16 ennen kuin niitä voidaan käyttää. Kanavia 9–16 tulisi käyttää vain maissa, joissa viranomaiset sallivat näiden taajuuksien käyttämisen. Kanavia 9–16 ei saa käyttää Venäjällä.





Kanavan valitseminen

Kanava on taajuus, jolla radiopuhelin välittää puhetta.

1. Paina -valikkopainiketta, kunnes kanavan numero alkaa vilkkua.
2. Vaihda kanava painamalla painiketta  tai . Kun painikkeita painetaan pitkään, voit selata kanavia ja koodeja nopeasti.
3. Poistu valikosta painamalla PTT-painiketta tai jatka määritystä painamalla valikkopainiketta .

Huomautus: Radiopuhelimessa on oletuksena kahdeksan kanavaa. Jos 16 kanavan käyttö on sallittua maassasi, voit aktivoida kanavat 9–16 seuraavasti:





1. Paina -valikkopainiketta, kunnes kanavan numero alkaa vilkkua.
2. Paina - ja -painiketta samaan aikaan 3 sekunnin ajan, kunnes kuulet merkkiäänän ja näytössä näkyy "16 CH".

Huomautus: *Oletuksena käytettävissä ovat vain kanavat 1–8. Käyttäjän on aktivoitava kanavat 9–16 ennen kuin niitä voidaan käyttää. Kanavia 9–16 tulisi käyttää vain maissa, joissa viranomaiset sallivat näiden taajuuksien käyttämisen. Kanavia 9–16 ei saa käyttää Venäjällä.

Alakoodin valitseminen

Alakoodit auttavat vähentämään häiriöitä estämällä puheen välittämisen tuntemattomista lähteistä. Radiopuhelimessa on 121 alakoodia.





Kanavan koodin asettaminen:

1. Paina valikkopainiketta , kunnes koodi alkaa vilkkua.
2. Valitse koodi painamalla painiketta  tai . Voit nopeuttaa koodien selaamista painamalla painiketta pitkään.
3. Poistu valikosta painamalla PPT-painiketta tai jatka määritystä painamalla valikkopainiketta .

Kutsuäänien asettaminen ja lähettäminen

Radiopuhelin voi lähettää erilaisia kutsuääniä muihin samaan ryhmään kuuluviin radiopuhelimiin. Äänimerkki ilmaisee, että olet aloittamassa puhumisen. Valittavissa on 20 kutsuääntä.

Kutsuäänien asettaminen:

1. Paina valikkopainiketta , kunnes kutsuäänien kuvake  ilmestyy näyttöön. Sillä hetkellä valittuna oleva kutsuääni vilkkuu.
2. Voit vaihtaa tai kuunnella kutsuäänien painamalla painiketta  tai .
3. Poistu valikosta painamalla PPT-painiketta tai jatka määritystä painamalla valikkopainiketta .



Jotta kutsuääni voidaan lähettää muihin radiopuhelimiin, aseta radiopuhelimet samalle kanavalle ja määritä niihin sama alakoodi. Paina sitten kutsuäänien painiketta .

Helppo pariliitos

Pariliitostoinnolla käyttäjiä voidaan nopeasti ja kätevästi liittää ryhmään, jossa kaikissa radiopuhelimissa on samat kanava- ja alakoodiasetukset. Mikä tahansa ryhmän radiopuhelimista voidaan määrittää ryhmän johtajan laitteeksi, jonka kanava- ja alakoodiasetukset kopioidaan kaikkiin ryhmän radiopuhelimiin.

1. Määritä yksi radiopuhelimista johtajan laitteeksi. Määritä tähän laitteeseen kanava- ja alakoodiasetukset. (Lisätietoja on tämän käyttöoppaan kohdissa Kanavan valitseminen ja Alakoodin valitseminen).
2. Kopioi kanava- ja alakoodiasetukset ryhmän muihin laitteisiin painamalla niiden -painiketta, kunnes kuulet äänimerkin. Vapauta painike äänimerkin jälkeen ja odota asetusten lähettämistä ryhmän johtajan laitteesta.

Huomautus:

- -kuvake vilkkuu näytöstä. Radiopuhelin on pariliitostilassa ja on valmis vastaanottamaan kanava- ja alakoodiasetukset ryhmän johtajan laitteesta. Ryhmän muut radiopuhelimet ovat tässä tilassa 3 minuutin ajan.
 - Jos ryhmässä on useita radiopuhelimia, tämä vaihe kannattaa tehdä kaikissa niissä samaan aikaan, jotta asetukset voidaan ohjelmoida yhdellä kerralla.
3. Paina johtajan laitteen -painiketta, kunnes kuulet kaksi merkkiääntä.

Huomautus:

- Äänimerkkien jälkeen tämän radiopuhelimen kanava- ja alakoodiasetukset kopioidaan kaikkiin muihin ryhmän laitteisiin.
- Tiedonsiirto ryhmän johtajan laitteesta on tehtävä, kun kaikki muut ryhmän laitteet ovat parin muodostustilassa.
- Ryhmän johtajan laitteen painiketta EI SAA vapauttaa ensimmäisen äänimerkin jälkeen, koska tällöin tästäkin radiopuhelimesta tulee yksi ryhmän "jäsenistä". Tällaisessa tapauksessa voit keskeyttää toiminnon PTT-painikkeella ja aloittaa uudelleen vaiheesta 3.
- Jos ryhmän johtajan laite käyttää kanavia 9–16, varmista että muissakin laitteissa kanavat 9–16 on aktivoitu.
- Jos pariksi liitettävässä radiopuhelimessa on vain 8 kanavaa ja ryhmän johtajan laitteessa yli 9 kanavaa, parin muodostus epäonnistuu, kuulet kolme lyhyttä äänimerkkiä ja näyttöön tulee teksti "Err" (Virhe).





Sisäinen ääniohjattu lähetys/Ääniohjattu lähetys (i VOX/VOX)

Lähetys alkaa, kun radiopuhelimen tai lisälaitteen mikrofonin puhutaan PTT-painikkeen painamisen sijaan.

L3 = Korkea herkkyys hiljaisiin ympäristöihin

L2 = Keskitason herkkyys yleisimpiin käyttöympäristöihin

L1 = Matala herkkyys meluisiin ympäristöihin







1. Paina -valikkopainiketta, kunnes näkyviin tulee **iVOX**-kuvake. Näkyviin tulee **VOX**-kuvake, kun äänisäilälaite on kytketty. Nykyinen asetus (ei käytössä, L1–L3) vilkkuu.
2. Valitse herkkyystaso painikkeella  tai .
3. Poistu valikosta painamalla PPT-painiketta tai jatka määritystä painamalla valikkopainiketta .

Huomautus: Yhteydessä on lyhyt viive, kun käytössä on iVOX tai VOX.

Kahden kanavan tarkkailu

Tässä tilassa voit tarkkailla nykyistä kanavaa ja toista kanavaa vuorotellen.





Toisen kanavan valitseminen ja kahden kanavan tarkkailu:

1. Paina -valikkopainiketta, kunnes kahden kanavan tarkkailun kuvake **2CH** ilmestyy näyttöön. Kahden kanavan tarkkailun kuvake vilkkuu.
2. Valitse kanava painamalla painiketta  tai  ja paina sen jälkeen valikkopainiketta .
3. Valitse alakoodi painamalla painiketta  tai .
4. Aktivoi kahden kanavan tarkkailu painamalla PTT-painiketta tai odottamalla aikakatkaisua. Näytössä vuorottelevat oman kanavan ja kahden kanavan tarkkailun näkymät.
5. Voit lopettaa kahden kanavan tarkkailun painamalla -valikkopainiketta.

Huomautus: Jos valitset saman kanavan ja alakoodin kuin nykyisellä kanavalla, kahden kanavan tarkkailu ei toimi.





Äänetön tila (värinäählytys)

Äänetön tila (värinäählytys) ilmoittaa, kun radiopuhelin vastaanottaa viestin. Tästä on apua etenkin meluisassa ympäristössä. Värinäählytys käynnistyy, kun radiopuhelimeen soitetään. Se käynnistyy uudelleen, jos radiopuhelimen toimintoja ei käytetä 30 sekunnin kuluessa edellisestä soitosta.

1. Paina -valikkopainiketta, kunnes näkyviin tulee värinäählytyksen -kuvake. Nykyinen asetus vilkkuu.
2. Ota asetus käyttöön tai poista se käytöstä painikkeella  tai .
3. Poistu valikosta painamalla PPT-painiketta tai jatka määrittäystä painamalla valikkopainiketta .





Näppäinäät

Voit ottaa käyttöön näppäinäät tai poistaa ne käytöstä. Näppäinäät kuuluu aina, kun painiketta painetaan.

1. Paina valikkopainiketta , kunnes näppäinäät kuvake  ilmestyy näyttöön. Nykyinen asetus (käytössä/ ei käytössä) vilkkuu.
2. Ota asetus käyttöön tai poista se käytöstä painamalla painiketta  tai .
3. Vahvista valinta PTT-painikkeella tai jatka asetusta painamalla valikkopainiketta .

Lopetusmerkki

Voit määrittää radiopuhelimeen yksilöllisen äänimerkin, joka kuuluu, kun lähetys lopetetaan. Se vastaa ääneen sanottua "kuitti"- tai "loppu"-sanaa, josta muut tietävät, että lopetit keskustelun.

1. Paina valikkopainiketta , kunnes kuittausäänien kuvake  ilmestyy näyttöön. Nykyinen asetus vilkkuu (käytössä/ei käytössä).
2. Ota asetus käyttöön tai poista se käytöstä painamalla painiketta  tai .
3. Vahvista valinta PTT-painikkeella tai jatka asetusta painamalla valikkopainiketta .

Hätätila

Hätätilatoiminnolla voidaan pyytää nopeasti apua ryhmän muilta jäseniltä. T82/T82 Extreme -radiopuhelimet toimivat automaattisesti handsfree-tilassa 30 sekunnin ajan, kun hätätila on aktivoitu. Ryhmän T82/T82 Extreme -radiopuhelimet lisäävät automaattisesti äänenvoimakkuuden enimmäistasolle ja antavat 8 sekuntia kestävä äänimerkin. Hälytysääni kuuluu omasta radiopuhelimestasi ja kaikista ryhmän vastaanottavista radiopuhelimista. Hälytysääni kuuluu 8 sekuntia, minkä jälkeen radiopuhelimesi lähettää 22 sekunnin ajan kaikki äänet automaattisesti. Hätätila kestää 30 sekuntia, minkä jälkeen T82/T82 Extreme -radiopuhelimen ohjaimet ja painikkeet lukitaan automaattisesti, jotta hätäviestin vastaanottoa ei voi häiritä.

1. Paina hätätilapainiketta 3 sekuntia.
2. Vapauta painike. Kuulet hälytysmerkkiään ja Puheesi lähetetään, vaikka et painaisi hätätila- tai PPT-painiketta.

VAROITUS: Hätätilatoimintoa tulee käyttää vain todellisissa hätätilanteissa. Motorola Solutions ei ole vastuussa, jos vastaanottava ryhmä ei reagoi hätäviestiin.





LED-lamppu

Radiossa on sisäinen LED-lamppu.

LED-lamppu on käytössä, kunnes painike vapautetaan.

Näppäimistölukitus

Vältä radiopuhelimen asetuksien muuttaminen vahingossa seuraavalla tavalla:

1. Paina -lukituspainiketta, kunnes näkyviin tulee näppäinlukituksen kuvake .
2. Voit edelleen sulkea ja käynnistää radiopuhelimen sekä säätää äänenvoimakkuutta, lähettää kutsuäänien tai hätätilailmoituksen sekä lähettää ääntä ja selata kanavia. Kaikki muut toiminnot on lukittu.
3. Poista radiopuhelimen näppäinlukitus painamalla -lukituspainiketta, kunnes näppäinlukituksen kuvake  ei enää ole näkyviissä.

Kanavahaku



Kanavahakutoiminnolla voit

- etsiä 8 eri lähetyskanavaa (tuntemattomat osapuolet)
- etsiä oman ryhmäsi jäsenen, joka on vahingossa vaihtanut kanavaa ja
- Etsi nopeasti vapaita kanavia omaan käyttöösi.



Voit tehostaa kanavahakua prioriteettitoiminnolla ja kahdella eri hakutavalla (perushaku ja laajennettu haku).

- Perushaku käyttää käyttäjän määrittämää kahdeksaa kanavan ja koodin yhdistelmää (tai oletuskoodia 1).
- Laajennettu haku etsii kaikkia kanavia millä tahansa koodilla sekä käyttää havaittua koodia tilapäisesti löydetyn kanavan tunnuksena.
- Radiopuhelin priorisoi "kotikanavan" eli kanavan ja alakoodin, joka on valittuna, kun haku käynnistetään. Tätä kanavaa (ja koodiasetuksia) haetaan useammin kuin muita 7 kanavaa, joten radiopuhelin reagoi ensisijaisesti "kotikanavalla" tapahtuvaan toimintaan.







Perushaun käynnistäminen:

1. Paina haku- ja seurantapainiketta . Näkyviin tulee Z-hakukuvake ja radiopuhelin aloittaa kanavien ja koodien selaamisen.
2. Kun radiopuhelin havaitsee kanavan ja alakoodin yhdistelmää vastaavia toimintoja, se keskeyttää kanavien selaamisen ja kuulet lähetettävän puheen.
3. Voit vastata puhetta lähetettävälle henkilölle painamalla PTT-painiketta 5 sekunnin kuluessa lähetyksen päättymisestä.
4. Radiopuhelin jatkaa automaattisesti kanavien selaamista, kun edellisestä toiminnosta on kulunut 5 sekuntia.
5. Keskeytä haku painamalla haku- ja seurantapainiketta .

Laajennetun haun käynnistäminen:

1. Aseta kotikanavan alakoodiksi nolla tai Ei käytössä.
2. Paina haku- ja seurantapainiketta . Näkyviin tulee Z-hakukuvake ja radiopuhelin aloittaa kanavien selaamisen. Alakoodit eivät suodata mitään ääniä.
3. Kun radiopuhelin havaitsee mitä tahansa koodia vastaavia toimintoja (tai jos koodia ei ole määritetty), se keskeyttää kanavien selaamisen ja kuulet lähetettävän puheen. Radiopuhelin tunnistaa ja näyttää toisen osapuolen käyttämän alakoodin.
4. Voit vastata puhetta lähetettävälle henkilölle painamalla PTT-painiketta 5 sekunnin kuluessa lähetyksen päättymisestä.
5. Radiopuhelin jatkaa automaattisesti kanavien selaamista, kun edellisestä toiminnosta on kulunut 5 sekuntia.
6. Keskeytä haku painamalla haku- ja seurantapainiketta .

Huomautus:

1. Lähetys tapahtuu "kotikanavalla", jos painat PTT-painiketta, jos kanavahaku on vielä käynnissä. Voit keskeyttää kanavahaun milloin tahansa painamalla haku- ja seurantapainiketta .
2. Voit jatkaa hakua painamalla - tai -painiketta, jos radiopuhelin keskeyttää haun kanavaan, jota et halua käyttää.
3. Voit poistaa kanavan tilapäisesti kanavaluettelosta painamalla - tai -painiketta 3 sekuntia, jos radiopuhelin keskeyttää haun toistuvasti kanavaan, jota et halua käyttää. Voit poistaa useita kanavia tällä tavalla.
4. Voit sulkea ja avata radiopuhelimen tai lopettaa hakutoiminnon ja käynnistää sen uudelleen painamalla haku- ja seurantapainiketta , kun haluat palauttaa ja poistaa kanavia hakuluettelosta.
5. Et voi poistaa "kotikanavaa" luettelosta.
6. Laajennetussa haussa havaittua koodia käytetään vain yhdessä lähetyksessä. Kirjoita koodi muistiin, sulje haku ja määritä koodi pysyvästi tiettyyn kanavaan.

Takuutiedot

Valtuutettu Motorola Solutions -jälleenmyyjä tai vähittäiskauppias, jolta hankit Motorola Solutions -radiopuhelimen ja/tai alkuperäiset lisävarusteet, ottaa vastaan takuuvaateen ja/tai tarjoaa takuunalaisen palvelun.

Palauta radiopuhelin jälleenmyyjälle tai vähittäismyyjälle takuunalaisen palvelun saamiseksi. Älä palauta radiopuhelinta Motorola Solutionsille.

Takuunalaisen palvelun saaminen edellyttää, että esität tuotteen ostotositteen tai vastaavan hankintapäivämäärällä varustetun todisteen tuotteen hankinnasta. Sarjanumeron on myös oltava selkeästi näkyvässä radiopuhelimessa. Takuu ei ole voimassa, jos tuotteen ominaisuuksia tai sarjanumeroa on muutettu, poistettu tai tehty epäselväksi.

Vahingot, joita takuu ei kata

- Vahingot tai viat, jotka aiheutuvat normaalista ja tavallisesta käytöstä poikkeavasta käytöstä tai näiden ohjeiden noudattamatta jättämisestä.
- Väärinkäytöstä, onnettomuudesta tai välinpitämättömyydestä aiheutuvat viat tai vahingot.
- Virheellisestä testauksesta, toiminnasta, huollosta, säädöstä, tai mistä tahansa muutoksesta aiheutuvat viat ja vahingot.
- Antennin vahingoittuminen, ellei se johdu suoraan materiaali- tai valmistusvirroista.
- Puretut tai korjatut tuotteet silloin, kun se heikentää laitteen suorituskykyä tai estää asianmukaiset tarkastukset ja testaukset takuuvaateen vahvistamiseksi.
- Käyttövälisiä aiheutuvat viat ja vahingot.
- Kosteudesta, nesteestä tai nesteroiskeista aiheutuvat viat tai vahingot.
- Kaikki muovipinnat ja muut ulkoisesti esillä olevat osat, jotka naarmuuntuvat tai vahingoittuvat normaalin käytön aikana.
- Väliaikaisesti vuokratut tuotteet.
- Säännöllinen huolto ja korjaus tai varaosien vaihto normaalin käytön tai kulutuksen aikana.

Tekijänoikeudet

Tässä oppaassa kuvatut Motorola Solutionsin tuotteet saattavat sisältää Motorola Solutionsin tekijänoikeuksien suojattuja ohjelmia, puolijohdemuisteja tai muita tallennusvälineitä. Yhdysvaltain ja muiden maiden lait antavat Motorola Solutionsille tiettyjä yksinoikeuksia tekijänoikeuksien suojattuihin tietokoneohjelmiin, mm. yksinoikeuden kopioida tai jäljentää Motorola Solutionsin tekijänoikeuksien suojattuja ohjelmia missä tahansa muodossa.

Vastaavasti mitään Motorola Solutionsin tekijänoikeuksien suojattua Motorolan tuotteisiin sisältyvää ja tässä käyttöohjeessa kuvattua tietokoneohjelmaa ei saa kopioida tai jäljentää millään tavalla ilman Motorola Solutionsin nimenomaista kirjallista suostumusta. Motorola Solutionsin tuotteiden ostaminen ei myöskään myönnä suoraan tai epäsuorasti mitään lisenssiä Motorola Solutionsin tekijänoikeuksiin, patenteihin tai patenttihakemuksiin, lukuun ottamatta tavanomaista lain mukaan ostajalle kuuluvaa maksutonta lupaa käyttää tuotteita.

MUISTIINPANOT

HANDBOK OM RF-EXPONERING OCH PRODUKTSÄKERHET FÖR BÄRBARA TVÄVÄGSRADIOENHETER

OBS!

Innan du använder den här produkten bör du läsa handboken om RF-exponering och produktsäkerhet som medföljde radion. Den innehåller anvisningar om säker användning, information om RF-energi och kontroller för efterlevnad av tillämpliga standarder och föreskrifter.

Paketets innehåll

Paketets innehåll	T82	T82 Extreme	T82 Extreme Quad	T82 Extreme RSM
Radio	2	2	4	2
Bältesklämma	2	2	4	2
Bärrem	0	2	4	0
Batteri	2	2	4	2
Strömförsörjning	1	1	2	1
Headset med boommikrofon	0	2	4	0
RSM	0	0	0	2
Ark med klistermärken (16 st.)	1	1	2	1
Användarhandbok	1	1	1	1
Bärväska	0	1	1	1

Anpassade etiketter:

16 etiketter (tvåpack)/32 etiketter (fyrapack) medföljer så att radioenheterna kan märkas, vilket gör dem enklare att hålla reda på. Använd märkpena på de tomma etiketterna.

Frekvenstabell

Kanal	Frekv. (MHz)	Kanal	Frekv. (MHz)	Kanal	Frekv. (MHz)
1	446,00625	7	446,08125	13	446,15625
2	446,01875	8	446,09375	14	446,16875
3	446,03125	9	446,10625	15	446,18125
4	446,04375	10	446,11875	16	446,19375
5	446,05625	11	446,13125		
6	446,06875	12	446,14375		

Obs! *Endast kanalerna 1 till 8 är tillgängliga som standard. Kanalerna 9 till 16 behöver aktiveras av användaren innan de kan väljas. Kanalerna 9 till 16 får endast användas i länder där dessa frekvenser är tillåtna av statliga myndigheter. Kanalerna 9 till 16 är inte tillåtna i Ryssland.

Funktioner och specifikationer

- 8 PMR-kanaler. Kan utökas av användaren till 16 kanaler i länder där det är tillåtet av statliga myndigheter.
- 121 underkoder (38 CTCSS-koder och 83 DCS-koder)
- Räckvidd på upp till 10 km*
- iVOX/VOX
- Enkel parkoppling
- LED-ficklampa
- 20 valbara anropssignalsvarningar
- Segmenterad LED-display
- Klarsignal
- Mikro USB-kontakt för laddning
- Batterinivåmätare
- Kanalövervakning
- Kanalskanning
- Dubbelkanalbevakning
- Knapplås
- Automatisk nedstynningskontroll
- Automatisk upprepning (bläddring)
- Varning vid lågt batteri
- Knappljud (på/av)
- Tyst läge (vibration)
- Nödfunktioner
- IP-klassning: IPx4
- Strömkälla: NiMH-batteri/3 alkaliska AA-batterier
- Batterilivslängd: Upp till 18 timmar (vid typisk användning)

Obs! *Räckvidden kan variera beroende på miljö- och/eller topografiska förhållanden.

Radioreglageknappar och display

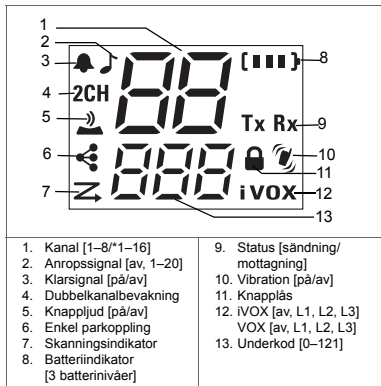
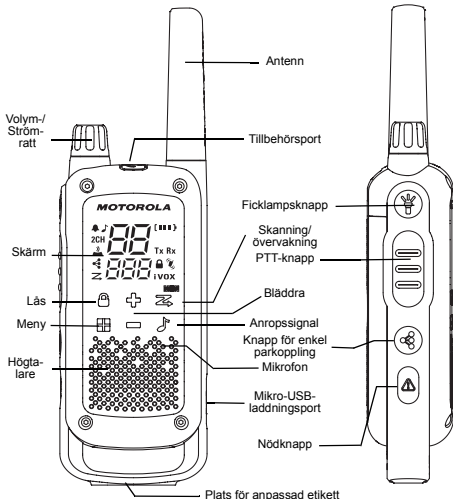

Obs! Radioskärmen kommer att tonas ned 5 sekunder efter den sista knapptryckningen. Radioskärmen stängs av efter ytterligare fem sekunder för att spara batteristrom. Endast en blinkande LED-indikator visas.

Tryck på valfri knapp (förutom ficklampsknappen) för att aktivera skärmen.

Obs! *Endast kanalerna 1 till 8 är tillgängliga som standard. Kanalerna 9 till 16 behöver aktiveras av användaren innan de kan väljas. Kanalerna 9 till 16 får endast användas i länder där dessa frekvenser är tillåtna av statliga myndigheter. Kanalerna 9 till 16 är inte tillåtna i Ryssland.

Sätta i batterierna

Varje radioenhet kan antingen drivas med ett laddningsbart NiMH-batteri eller tre alkaliska AA-batterier. När batteristyrkan är låg hörs ett pip.

1. Se till att radion är avstängd.
2. Med radioenhetens baksida mot dig trycker du spärren åt vänster för att låsa upp batteriluckan.
3. För NiMH-batteriet sätter du in batteriet med tecknen ⊕ och ⊖ vända mot dig. Observera polariteten. För alkaliska AA-batterier sätter du in batterierna. Observera polariteten.
4. Stäng batteriluckan och tryck spärren åt höger för att låsa batteriluckan.

Radiobatterimätare

Antalet staplar (0–3) på ikonerna för radions batteri visar den återstående batteriladdningen. Radion piper regelbundet när radiobatterimätaren visar att en stapel återstår för batteriet eller när PPT-knappen har släppts (varning för lågt batteri).

Underhåll för batterikapacitet

1. Ladda NiMH-batterierna var tredje månad när de inte används.
2. Ta ut batteriet från radion när radion ska förvaras.
3. Förvara NiMH-batterierna i en temperatur mellan -20 °C och 35 °C och låg luftfuktighet. Undvik fuktiga miljöer och frätande ämnen.

Använda mikro-USB-laddaren

Du kan ladda NiMH-batteriet med hjälp av mikro-USB-laddaren.

1. Stäng av radion innan du påbörjar laddningen.

2. Anslut mikro-USB-kabeln till radions mikro-USB-port. Anslut mikro-USB-laddarens andra ände till ett vägguttag.
3. Ett tomt batteri är fulladdat på 8 timmar.
4. Batterimätarstapeln rullar när batteriet laddas.

Obs! Du rekommenderas att stänga av radion när den laddas. Om du lämnar strömmen på kan det hända att du inte kan sända meddelanden om batteriet är helt tomt. Låt batteriladdningen gå en stapel innan du försöker sända ett meddelande. När du rör dig mellan kalla och varma temperaturer ska du inte ladda NiMH-batteriet förrän temperaturen stabiliserats (det tar vanligen cirka 20 minuter). Du optimerar batteriets livslängd genom att inte låta det sitta i laddaren längre än 16 timmar. Förvara inte radion ansluten till laddaren.

Sätta på och stänga av radion

Du sätter på radion genom att vrida ratten medurs. Du stänger av radion genom att vrida ratten moturs.

Justera volymen

Du ökar volymen genom att vrida ratten medurs. Du minskar volymen genom att vrida ratten moturs. Håll inte radion vid örat. Om volymen är inställd på en alltför hög nivå kan du skada hörseln.

Tala och lyssna

Alla radioenheter i gruppen måste vara inställda på samma kanal och underkod om de ska kunna kommunicera med varandra.

1. Håll radion 2–3 cm från munnen.
2. Håll PTT-knappen nedtryckt när du pratar. Sändningsikonen Tx visas på skärmen.

3. Släpp PTT-knappen. Du kan nu ta emot inkommande samtal. När du gör det visas mottagningsikonen **Rx** på skärmen.

Du får skarpast ljud genom att hålla radion 2 till 3 cm från dig och undvika att täcka mikrofonen när du talar.

Räckvidd

Radioenheten har utformats för ge maximala prestanda och förbättrad sändningsräckvidd. Se till att radioenheterna är minst 1,5 meter från varandra när de används.

Övervakningsknapp

Håll in skanning/övervakning  i 3 sekunder för att komma till övervakningsläge och lyssna efter svaga signaler på den aktuella kanalen. Du kan också lyssna på radions volymnivå när du inte tar emot. Det gör att du kan justera volymen.

Timeout-timer för PTT (Push-to-Talk)

För att förhindra oavsiktliga sändningar och spara på batteriet, sänder radion en upprepad varningssignal och slutar sända om du trycker ned PTT-knappen i 60 sekunder.



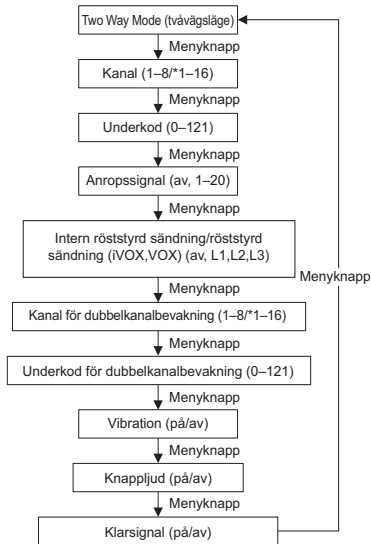

Menyalternativ

Obs! *Endast kanalerna 1 till 8 är tillgängliga som standard. Kanalerna 9 till 16 behöver aktiveras av användaren innan de kan väljas. Kanalerna 9 till 16 får endast användas i länder där dessa frekvenser är tillåtna av statliga myndigheter. Kanalerna 9 till 16 är inte tillåtna i Ryssland.





Välja kanal

Kanalen är den frekvens radion använder för att sända.

1. Tryck på menyn  tills kanalnumret börjar blinka.
2. Byt kanal genom att trycka på  eller . Med långa tryck på de här knapparna kan du snabbt bläddra igenom kanalerna och koderna.
3. Du stänger menyn genom att trycka på PTT-knappen och fortsätter med inställningen genom att trycka på menyn .

Obs! Radion har åtta kanaler som standard. I länder där 16 kanaler är tillåtna kan du aktivera kanalerna 9 till 16 med följande steg:





1. Tryck på menyn  tills kanalnumret börjar blinka.
2. Håll in  och  samtidigt i 3 sekunder tills du hör en signal och "16 CH" visas kort.

Obs! *Endast kanalerna 1 till 8 är tillgängliga som standard. Kanalerna 9 till 16 behöver aktiveras av användaren innan de kan väljas. Kanalerna 9 till 16 får endast användas i länder där dessa frekvenser är tillåtna av statliga myndigheter. Kanalerna 9 till 16 är inte tillåtna i Ryssland.

Välja underkoden

Underkoder hjälper dig att minimera störningar genom att blockera sändningar från okända källor. Radion har 121 underkoder.





Ställa in kod för en kanal:

1. Tryck på menyn  tills koden börjar blinka.
2. Välj kod genom att trycka på  eller . Du kan hålla in knappen för att snabba upp bläddringen bland koderna.
3. Stäng menyn genom att trycka på PTT-knappen eller fortsätt med inställningarna genom att trycka på menyn .

Ställa in och sända anropssignaler

Radion kan sända olika anropssignaler till andra radioenheter i gruppen som aviserar dem att du vill tala. Det finns 20 anropssignaler att välja på.

Så här väljer du en anropssignal:

1. Tryck på menyn  tills ikonen för anropssignal  visas. Den aktuella anropssignalen blinkar.
2. Byt och lyssna på anropssignaler genom att trycka på  eller .
3. Stäng menyn genom att trycka på PTT-knappen eller fortsätt med inställningarna genom att trycka på menyn .



Du sänder anropssignalen till andra radioenheter genom att ställa in samma kanal och underkod på radion och trycka på anropssignalen .

Enkel parkoppling

Funktionen för enkel parkoppling gör det möjligt för en grupp radioanvändare att programmera sina radioenheter till samma kanal och underkodsinställningar snabbt och simultant. Alla med en radioenhet inom gruppen kan betecknas som "ledarradioenhet" och få sina kanal- och underkodsinställningar överförda till och kopierade av alla andra radioenheter i gruppen (medlemsradioenheter).

1. Välj en radioenhet som "Ledarradioenhet". På denna radioenhet programmerar du önskade inställningar för kanal och underkod. (Se avsnitten "Välja kanal" och "Välja underkod" i användarhandboken)
2. För att kopiera kombinationen av kanal och underkod till alla andra "medlemsradioenheter" håller du in knappen  på medlemsradioenheterna tills du hör en signal. Släpp knappen när du hör signalen och vänta på överföringen från ledarradioenheten.

Obs!

- Du kommer att se ikonen  blinka på displayen. Detta bekräftar att radioenheten är i läget för enkel parkoppling och väntar på att ta emot inställningarna för kanal och underkod från ledarradioenheten. Alla medlemsradioenheter kommer att förbli i detta läge i 3 minuter.
 - En grupp med många radioenheter bör låta alla användare ta detta steg samtidigt, så att alla radioenheter kan programmeras på en gång.
3. På ledarradioenheten håller du in knappen  tills du hör en dubbel signal.





Obs!

- Vid den dubbla signalen sänds den här radioenhetens inställningar för kanal och underkod, för att tas emot och kopieras av alla andra medlemsradioenheter.
- Ledarradioenheten måste utföra denna sändning när alla medlemsradioenheter fortfarande är i läget för enkel parkoppling, annars kommer sändningen inte att fångas upp.
- På ledarradioenheten måste användaren komma ihåg att INTE släppa knappen vid den första (enstaka) signalen. I annat fall kommer den här radioenheten att bli ännu en medlemsradioenhet. Om detta händer kan du trycka på PTT-för att avbryta och försöka igen med stegen som beskrivs i #3.
- Om ledarradioenheten ställs in på en kanal mellan 9 och 16 ska du se till att alla medlemsradioenheter har kanalerna 9 till 16 aktiverade.
- När en medlemsradioenhet med endast 8 kanaler enkelparkopplas av en ledarradioenhet på kanal 9 eller högre kommer enkel parkoppling att misslyckas, vilket anges av tre korta signaler, och "Err" (Fel) visas kort.

Intern röststyrd sändning/röststyrd sändning (i VOX/VOX)

Sändningen startas när du pratar i radioenhetens/ ljudtillbehörets mikrofon istället för att trycka på PTT-knappen.

L3 = Hög känslighet för användning i tyst miljö
L2 = Medelhög känslighet för användning i de flesta miljöer
L1 = Låg känslighet för användning i miljöer med hög ljudvolym







1. Tryck på menyn  tills ikonen **i VOX** visas på displayen. När ljudtillbehöret ansluts, visas ikonen **VOX**. Den aktuella inställningen (av, L1–L3) blinkar.
2. Välj känslighetsnivå genom att trycka på  eller .
3. Stäng menyn genom att trycka på PTT-knappen eller fortsätt med inställningarna genom att trycka på menyn .

Obs! När du använder iVOX/VOX kommer det att vara en kort fördröjning.

Dubbelkanalbevakning

Gör det möjligt att växelsvis skanna av aktuell kanal och en kanal till.

Så här ställer du in en annan kanal och aktiverar övervakningen av två kanaler:





1. Tryck på menyn  tills ikonen för dubbelkanalbevakning **2CH** visas. Ikonen för dubbelkanalbevakning blinkar.
2. Tryck på  eller  för att välja kanalen och tryck sedan på menyn .
3. Tryck på  eller  för att välja underkanalen.

- Tryck på PTT-knappen eller vänta tills timeout nås för att aktivera dubbelkanalbevakning. Skärmen kommer att växla mellan hemkanal och dubbelkanalbevakningskanal.
- För att avsluta dubbelkanalbevakning trycker du på meny .

Obs! Dubbelbevakning fungerar inte om du ställer in samma kanal och underkod som aktuell kanal.





Tyst läge (vibration)

I tyst läge vibrerar radion när du tar emot ett meddelande. Funktionen är användbar i miljöer med hög ljudnivå. Vibrationen kommer att utlösas när du tar emot ett samtal. Den kommer att utlösas igen om ingen aktivitet förekommer inom 30 sekunder efter det föregående samtalet.

- Tryck på meny  tills ikonen för vibration  visas. Den aktuella inställningen blinkar.
- Slå på och av inställningen genom att trycka på  och .
- Stäng meny genom att trycka på PTT-knappen eller fortsatt med inställningarna genom att trycka på meny .





Knappljud

Du kan aktivera eller inaktivera knappljud. Knappljudet hörs varje gång du trycker på en knapp.

- Tryck på meny  tills ikonen för knappljud  visas. On/Off (av/på) blinkar för den aktuella inställningen.
- Slå på/av genom att trycka på  och .
- Bekräfta genom att trycka på PTT-knappen eller fortsatt med inställningarna genom att trycka på meny .

Klarsignal

Du kan ställa in radion på att sända en speciell signal när du är klar med sändningen. Det är som att säga "Klart slut" för att de andra ska förstå att du har pratat klart.

- Tryck på meny  tills ikonen för klarsignalen  visas. On/Off (av/på) blinkar för den aktuella inställningen.
- Slå på och av genom att trycka på  och .
- Ange genom att trycka på PTT-knappen eller fortsatt med inställningarna genom att trycka på meny .

Nödsignalläge

Med funktionen för nödsignal kan du signalera till medlemmar i gruppen att du behöver hjälp. T82/T82 Extreme-radioenheter försätts i ett automatiskt "handsfree"-nödstyrningsläge under totalt 30 sekunder efter det att nödsignalen aktiverats. Högtalarvolymen på T82/T82 Extreme-radioenheterna i gruppen höjs automatiskt till högsta inställning och en vibrerande varningssignal hörs i 8 sekunder. Varningssignalen sänds från din egen och de mottagande radioenheterna i gruppen. Efter den 8 sekunder långa varningssignalen sänds alla ljud från din plats till gruppen under 22 sekunder. Under de 30 sekunder nödsignalläget är aktiverat är T82/T82 Extreme-radioenhetens kontroller och knappar låsta för att få bästa möjliga mottagning för nödmeddelandet.

- Tryck ned knappen för nödläge i 3 sekunder.
- När du släpper knappen börjar varningssignalen att ljuda. Du behöver inte fortsätta att hålla knappen för nödsignal nedtryckt eller använda PTT för att meddelandet ska skickas.

WARNING: Funktionen för nödsignal ska endast användas vid ett verkligt nödfall. Motorola Solutions ansvarar inte för om ingen svarar på nödsignalen i mottagargruppen.





LED-ficklampa

Radioenheten har en inbyggd LED-ficklampa.

Indikatorn för LED-ficklampan förblir tänd tills du släpper upp knappen.

Knapplås

Så här undviker du att oavsiktligt ändra radioinställningarna:

1. Håll in knapplåset  tills indikatorn för knapplås  visas.
2. Du kan slå på och av radioenheten, justera volymen, ta emot, sända, skicka en anropssignal, skicka nödsignal och övervaka kanaler i låst läge. Alla övriga funktioner är fortfarande låsta.
3. Lås upp radioenheten genom att hålla in knapplåset  tills indikatorn för knapplås  försvinner.

Skanning

Med skanningsfunktionen kan du göra följande:



- Söka igenom alla kanaler efter sändningar från okända parter.
- Hitta någon i gruppen som oavsiktligt har ändrat kanalerna.
- Hitta ej använda kanaler snabbt för egen användning.

Det finns en prioritetsfunktion och två skanningslägen (grundläggande och avancerat) vilket gör avsökningen effektivare.



- I läget "Basic Scan" (grundläggande skanning) används de kombinationer av kanal och kod för var och en av de kanaler som du ställt in dem (eller med standardkodvärdet 1).

- I läget "Advance Scan" (avancerad skanning) genomöks alla kanaler efter alla eventuella koder. Alla eventuella koder som används söks upp och kodvärdet används tillfälligt för den kanalen.
- "Home Channel" (hemkanalen) prioriteras (det vill säga den kanal och underkod som radion är inställd på när du börjar skanningen). Det betyder att den ursprungliga kanalen (och kodinställningarna) genomöks oftare än de andra sju kanalerna och att radion reagerar snabbare på aktiviteter på hemkanalen.

Så här startar du en grundläggande skanning:







1. Tryck snabbt på knappen för skanning/övervakning . Skanningsikonen  visas på skärmen och radion börjar bläddra igenom kombinationerna av kanal och kod.
2. När radion upptäcker kanalaktiviteter som matchar kanal- och underkods-kombinationen, stoppas bläddringen och du kan höra sändningen.
3. Tryck på PTT-knappen inom 5 sekunder från sändningens slut om du vill svara och prata med personen som sänder.
4. Radioenheten återupptar bläddringen genom kanalerna 5 sekunder efter en mottagen aktivitet avslutats.
5. Avsluta skanningen genom att snabbt trycka på knappen för skanning/övervakning .

Så här startar du en avancerad skanning:

1. Ställ in hemkanalens underkod på "zero" (noll) eller OFF (av).
2. Tryck snabbt på knappen för skanning/övervakning . Skanningsikonen  visas på skärmen och radion börjar bläddra igenom kanalerna. Inga underkoder kommer att filtrera det som hörs.

- När radion upptäcker kanalaktivitet för någon kod (eller ingen kod), slutar den bläddra och du kan höra sändningen. Eventuella underkoder som används av andra upptäcks och visas.
- För att svara och tala med den som sänder trycker du på PTT-knappen inom 5 sekunder från sändningens slut.
- Radioenheten återupptar bläddringen genom kanalerna 5 sekunder efter en mottagen aktivitet avslutats.
- Avsluta skanningen genom att snabbt trycka på knappen för skanning/övervakning .

Obs!

- Sändningen sker på "Home Channel" (hemkanalen) om du trycker på PTT-knappen medan radion bläddrar igenom inaktiva kanaler. Du kan när som helst avsluta skanningen genom att trycka på knappen för skanning/övervakning .
- Genom att snabbt trycka på  eller  kan du direkt återuppta skanningen om radion stannar vid en oönskad sändning.
- Du kan tillfälligt ta bort den kanalen från skanningslistan genom att hålla in  eller  i 3 sekunder om radion stannar vid en oönskad sändning flera gånger. På det här sättet kan du ta bort fler än en kanal.
- Du återställer borttagna kanaler i skanningslistan genom att slå av och sedan på radion, eller genom att avsluta och öppna skanningsläget igen genom att trycka på skanning/övervakning .
- Du kan inte ta bort "Home Channel" (hemkanal) från skanningslistan.
- I läget Advanced Scan (avancerad skanning) används den upptäckta koden endast för en sändning. Du måste anteckna koden, avsluta skanningen och ange den upptäckta koden för kanalen om du vill använda den permanent.

Garantiinformation

Den auktoriserade Motorola Solutions-återförsäljare där du köpte din Motorola Solutions tvåvägsradio och/eller originaltillbehör tar hand om garantianspråk och/eller tillhandahåller garantiservice.

Lämna tillbaka radion till din återförsäljare för att göra anspråk på garantiservice. Lämna inte tillbaka radion till Motorola Solutions.

För att vara berättigad till garantiservice måste du visa upp ditt inköpskvitto eller liknande inköpsbevis där inköpsdatumet framgår. Serienumret på tvåvägsradion ska även synas tydligt. Garantin gäller inte om typ eller serienummer på produkten har ändrats, raderats, tagits bort eller gjorts oläsliga.

Detta täcks inte av garantin

- Defekter eller skador som uppstår genom att Produkten används på ett sätt den inte är avsedd för eller genom att instruktionerna i den här användarhandboken inte följs.
- Defekter eller skador p.g.a. felaktig användning, olyckshändelser eller oaktsamhet.
- Defekter p.g.a. skada förorsakad av felaktig testning, drift, underhåll, justering eller ändring av något slag.
- Antenner som har gått sönder eller skadats om detta inte förorsakats som en direkt följd av fel i materialet eller tillverkningen.
- Produkter som har demonterats eller reparerats på ett sådant sätt att det inverkar negativt på prestanda eller förhindrar lämpliga inspektioner och tester för att bekräfta eventuella garantianspråk.
- Fel eller skador p.g.a. räckvidden.
- Fel eller skador p.g.a. fukt, vätska eller spill.
- Alla plastytor och alla andra externt exponerade delar som repas eller skadas p.g.a. normal användning.
- Produkter som hyrts tillfälligt.
- Periodiskt underhåll och reparation av reservdelar p.g.a. normal användning och slitage.

Copyrightinformation

Motorola Solutions-produkterna som beskrivs i den här handboken kan inkludera copyrightskyddade program från Motorola Solutions i halvledarminnen eller andra media. Lagar i USA och andra länder skyddar, för Motorola Solutions, vissa exklusiva rättigheter för copyrightskyddade datorprogram, inklusive den exklusiva rättigheten att kopiera eller reproducera de skyddade programmen från Motorola Solutions i valfri form.

Följaktligen får inte copyrightskyddade datorprogram från Motorola Solutions, i Motorola Solutions-produkterna som beskrivs i den här handboken, kopieras eller reproduceras utan uttrycklig skriftlig tillåtelse från Motorola Solutions. Vidare ska inte köp av Motorola Solutions-produkter innebära beviljande av, antingen direkt eller genom implikation, hinder eller på annat sätt, någon licens under copyrighträttigheterna, patent, eller patentansökningar från Motorola Solutions, med undantag för den normala icke-exklusiva royalty-fria licensen att använda som uppstår genom lagen vid försäljningen av en produkt.

ANTECKNINGAR

ÇİFT YÖNLÜ TAŞINABİLİR TELSİZLER İÇİN RF ENERJİSİNE MARUZ KALMA VE ÜRÜN GÜVENLİĞİ KILAVUZU

DİKKAT!

Bu ürünü kullanmadan önce yürürlükteki standartlar ve yönetmelik uyarınca, güvenli kullanım ile RF enerjisi farkındalığı ve kontrolüne uyum talimatlarını içeren, telsizle birlikte gelen RF Enerjisine Maruz Kalma ve Ürün Güvenliği Kılavuzu'nu okuyun.

Paketin İçindekiler

Paket İçeriği	T82	T82 Extreme	T82 Extreme Quad	T82 Extreme RSM
Telsiz	2	2	4	2
Kemer klipsi	2	2	4	2
Boyun Askısı	0	2	4	0
Pil	2	2	4	2
Güç Kaynağı	1	1	2	1
Boom mikrofonlu kulaklık	0	2	4	0
RSM	0	0	0	2
Yapışkanlı kağıt (16 parçalı)	1	1	2	1
Kullanıcı kılavuzu	1	1	1	1
Taşıma kılıfı	0	1	1	1

Kişiselleştirme Çıkartmaları:

Telsizleri kişiselleştirmek ve kayıtlarını tutmak için 16 çıkartma (ikili paket)/32 çıkartma (dörtlü paket) sağlanır. Boş çıkartmalara yazı yazmak için kalıcı mürekkepli kalem kullanın.

Frekans Tablosu

Kn1.	Frek. (MHz)	Kn1.	Frek. (MHz)	Kn1.	Frek. (MHz)
1	446,00625	7	446,08125	13	446,15625
2	446,01875	8	446,09375	14	446,16875
3	446,03125	9	446,10625	15	446,18125
4	446,04375	10	446,11875	16	446,19375
5	446,05625	11	446,13125		
6	446,06875	12	446,14375		

Not: *Yalnızca 1-8 arası Kanallar varsayılan olarak kullanılabilir. 9-16 arası Kanallar seçilmeden önce kullanıcı tarafından etkinleştirilmelidir. 9-16 arası Kanallar, yalnızca söz konusu frekanslara yetkili devlet mercileri tarafından izin verilmiş ülkelerde kullanılmalıdır. 9-16 arası Kanalların Rusya'da kullanım izni bulunmamaktadır.

Özellikler ve Spesifikasyonlar

- 8 PMR Kanalı. Yetkili devlet mercileri tarafından izin verilen ülkelerde, kullanıcı tarafından 16 Kanala genişletilebilir.
- 121 Alt Kod (38 CTCSS kodu ve 83 DCS kodu)
- 10 km'ye Kadar Mesafe*
- iVOX/VOX
- Kolay Eşleştirme
- LED Flaş
- Seçilebilir 20 Çağrı Tonu Uyarısı
- Segmentli LED Ekran
- Anlaşıldı Tonu
- Şarj için Mikro USB Konektör
- PİL Düzeyi Göstergesi
- Kanal İzleme
- Kanal Tarama
- Çift Kanallı İzleme
- Tuş Takımı Kilidi
- Otomatik Susturucu Kontrolü
- Otomatik Tekrar (Kanal Arama)
- Düşük PİL Uyarısı
- Tuş Takımı Tonu (Açık/Kapalı)
- Sessiz Mod (Titreşimli Uyarı)
- Acil Durum Özellikleri
- IP Derecesi: IPx4
- Güç Kaynağı: NiMH PİL Paketi/3 Adet AA Alkalin PİL
- PİL Ömrü: 18 saate kadar (normal kullanım şartlarında)

Not: *Çevreye veya coğrafi koşullara bağlı olarak mesafe değişebilir.

Telsiz Kontrol Düğmeleri ve Ekranı

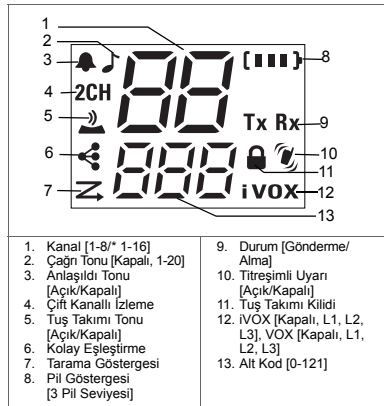
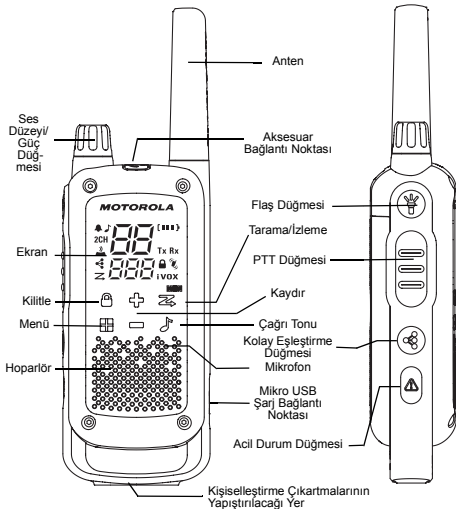

Not: Tuşa basıldığı son andan 5 saniye sonra telsiz ekranı kararır. Telsiz ekranı, karardıktan 5 saniye sonra pil tasarrufu amacıyla kapanır. Yalnızca yanıp sönen bir LED ışığı gösterilir. Herhangi bir düğmeye (Flaş düğmesi dışında) basarak ekranı tekrar açabilirsiniz.

Not: *Yalnızca 1-8 arası Kanallar varsayılan olarak kullanılabilir. 9-16 arası Kanallar seçilmeden önce kullanıcı tarafından etkinleştirilmelidir. 9-16 arası Kanallar, yalnızca söz konusu frekanslara yetkili devlet mercileri tarafından izin verilmiş ülkelerde kullanılmalıdır. 9-16 arası Kanalların Rusya'da kullanım izni bulunmamaktadır.

Pilleri Takma

Her telsiz NiMH şarj edilebilir pil paketi veya üç adet AA Alkalin Pil ile çalışır ve pil azaldığında bip sesi çıkarır.

1. Telsizinizi KAPALI olduğundan emin olun.
2. Telsizi, arkası size bakacak şekilde tutarak pil kapağını açmak için mandalı sola doğru itin.
3. NiMH pil paketi için: Pil paketini, ⊕ ve ⊖ simgeleri size bakacak şekilde yerleştirin. Pil kutuplarına dikkat edin. AA Alkalin pilleri yerleştirin. Pil kutuplarına dikkat edin.
4. Pil kapağını kapatın ve mandalı sağa doğru iterek pil kapağını kilitleyin.

Telsiz Pili Göstergesi

Telsiz Pili simgesinde gösterilen çubuk sayısı (0-3), pilde kalan şarjı gösterir. Telsiz pili göstergesinde tek bir çubuk kaldığında veya PTT düğmesi bırakıldıktan sonra telsizden düzenli aralıklarla cıvıltı sesi duyulur (Düşük Pil Uyarısı).

Pil Kapasitesi Bakımı

1. NiMH pilleri kullanımda olmadığı zamanlarda her üç ayda bir şarj edin.
2. Telsizi kullanımdan sonra saklayacağınız zaman pilini çıkarın.
3. Pilleri -20°C ile 35°C arasında ve düşük nemli ortamda saklayın. Nemli ortamda ve aşındırıcı malzemelerle birlikte saklamayın.

Mikro USB Şarj Cihazının Kullanımı

Mikro USB şarj cihazı, NiMH pil paketinizi şarj etmenizi sağlar.

1. Şarj etmeye başlamadan önce telsizinizi kapatın.

2. Mikro USB kablosunu, telsizinizin üzerindeki USB şarj bağlantı noktasına takın. Mikro USB'nin diğer ucunu bir prize takın.
3. Pil boşken 8 saatte tamamen şarj olur.
4. Pil göstergesi, pil şarj olurken hareket edecektir.

Not: Şarja takılıken telsizinizi KAPALI konumda tutmanız tavsiye edilir. Ancak şarja takılıken telsiz AÇIK konumdaysa ve pil tamamen boşsa mesaj yayınlamayabilirsiniz. Mesaj yayınlamayı denemeden önce pilin bir çubuğa kadar şarj olmasını bekleyin. Soğuk ve sıcak ortamlar arasında geçiş yaparken, sıcaklığa uyum sağlayana kadar (genellikle 20 dakika kadar sürer) NiMH pil paketini şarj etmeyin. Optimal pil ömrü için telsizi 16 saat içinde şarjdan çıkarın. Telsizi şarj cihazına takılı halde muhafaza etmeyin.

Telsizinizi Açma ve Kapatma

Telsizinizi Açmak için döner düğmeyi saat yönünde çevirin. Telsizinizi Kapatmak için döner düğmeyi saat yönünün tersine çevirin.

Sesi Ayarlama

Ses düzeyini artırmak için döner düğmeyi saat yönünde çevirin.

Ses düzeyini azaltmak için döner düğmeyi saat yönünün tersine çevirin.

Telsizi kulağınıza yakın tutmayın. Ses rahatsız edici bir seviyeye ayarlanmışsa kulağınıza zarar verebilir.

Konuşma ve Dinleme

İletişime geçebilmek için grubunuzdaki tüm telsizler aynı kanala ve aynı Alt Koda ayarlı olmalıdır.

1. Telsizinizi ağızınızdan 2-3 cm uzakta tutun.
2. Konuşurken PTT düğmesini basılı tutun. Yayın Tx simgesi ekranda görünür.

3. PTT düğmesini bırakın. Artık gelen çağrıları alabilirsiniz.
Bunu yaptığınızda ekranda Alım Rx simgesi görünür.

Maksimum ses netliği için telsizi ağızınızdan 2-3 cm kadar uzakta tutun ve konuşurken mikrofonu kapatmamaya dikkat edin.

Konuşma Mesafesi

Telsiziniz, yüksek performans sergilemek ve uzun mesafeler arasında yayın yapabilmek için tasarlanmıştır. Kullanımdayken telsizler arasında en az 1,5 metre mesafe olduğundan emin olun.

İzleme Düğmesi

Tarama/İzleme düğmesini $\frac{1}{3}$ 3 saniye boyunca basılı tutarak İzleme moduna girebilir ve mevcut kanaldaki zayıf sinyalleri dinleyebilirsiniz. Ayrıca, sinyal almadığınızda telsizin ses düzeyini dinleyebilirsiniz. Bu sayede gerekliyse ses seviyesini ayarlayabilirsiniz.

Bas Konuş Zaman Aşımı Zamanlayıcısı

İstenmeden yapılan yayınları engellemek ve pil ömrünü uzatmak için telsiz sürekli olarak bir uyarı tonu yayınlar ve PTT düğmesine 60 saniye boyunca bastığınızda yayını keser.

Menü Seçenekleri

Not: *Yalnızca 1-8 arası Kanallar varsayılan olarak kullanılabilir.



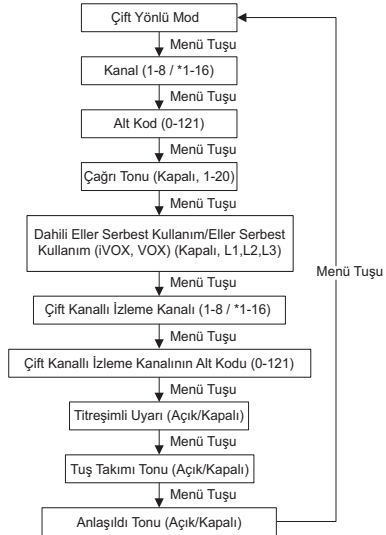

9-16 arası Kanallar seçilmeden önce kullanıcı tarafından etkinleştirilmelidir.

9-16 arası Kanallar, yalnızca söz konusu frekanslara yetkili devlet mercileri tarafından izin verilmiş ülkelerde kullanılmalıdır. 9-16 arası Kanalların Rusya'da kullanım izni bulunmamaktadır.





Kanal Seçme

Kanal, telsizin yayın yapmak için kullandığı frekanstır.

1. Kanal numarası yanıp sönmeye başlayana kadar Menü düğmesine  basın.
2. Kanalı değiştirmek için  veya  düğmesine basın. Bu düğmelere uzun süre basmak kanallar arasında hızlıca dolaşım kodlara göz atmanıza olanak tanır.
3. Menüden çıkış yapmak için PTT düğmesine veya ayarlamaya devam etmek için Menü düğmesine  basın.

Not: Telsizinizin varsayılan olarak sekiz kanalı vardır. 16 kanala izin verilen ülkelerde, aşağıdaki basamakları uygulayarak 9-16 arası Kanalları etkinleştirebilirsiniz:



1. Kanal numarası yanıp sönmeye başlayana kadar Menü düğmesine  basın.
2.  ve  düğmelerine aynı anda basın ve üç saniye boyunca bip sesini duyan ve "16 CH" yazısı ekranda kısa bir süre görünene kadar basılı tutun.

Not: *Yalnızca 1-8 arası Kanallar varsayılan olarak kullanılabilir. 9-16 arası Kanallar seçilmeden önce kullanıcı tarafından etkinleştirilmelidir. 9-16 arası Kanallar, yalnızca söz konusu frekanslara yetkili devlet mercileri tarafından izin verilmiş ülkelerde kullanılmalıdır. 9-16 arası Kanalların Rusya'da kullanım izni bulunmamaktadır.

Alt Kod Seçme

Alt Kod, bilinmeyen kaynaklardan gelen yayınları engelleyerek paraziti minimum seviyede tutmaya yarar. Telsizinizin 121 adet Alt Kodu bulunur.

Bir kanala kod ayarlamak için:





1. Kod yanıp sönmeye başlayana kadar Menü düğmesine  basın.
2. Kodu seçmek için  veya  düğmesine basın. Kodlar arasında daha hızlı dolaşım için düğmeyi basılı tutabilirsiniz.

3. Menüden çıkış yapmak için PTT düğmesine, ayarlamaya devam etmek için de Menü düğmesine  basın.

Çağrı Tonunu Ayarlama ve Yayınlama

Telsiziniz grubunuzdaki diğer telsizlere farklı çağrı tonları yayınlayabilir, böylece onlara konuşmak istediğinizi iletebilirsiniz. Telsiziniz size 20 adet çağrı tonu seçeneği sunar.

Çağrı tonu ayarlamak için:

1. Çağrı Tonu  simgesi görünene kadar Menü düğmesine  basın. Mevcut çağrı tonu ayarı yanıp sönecektir.
2. Çağrı tonunu değiştirmek ve dinlemek için  veya  düğmesine basın.
3. Menüden çıkış yapmak için PTT düğmesine, ayarlamaya devam etmek için de Menü düğmesine  basın.



Çağrı tonunuzu diğer telsizlere yayın yapmak için telsizinizdeki aynı kanal ile Alt Kodu seçin ve Çağrı Tonu düğmesine  basın.

Kolay Eşleştirme

Kolay Eşleştirme özelliği, bir grup telsiz kullanıcısının telsizlerini aynı Kanal ile Alt Koda, hızlıca ve aynı anda programlayabilmelerini sağlar. Gruptaki herhangi bir telsiz "Lider telsiz" olarak belirlenerek Kanal ve Alt Kod ayarları, gruptaki diğer tüm telsizlere (Üye telsizler) yayınlanabilir ve kopyalanabilir.

1. Telsizlerin arasında herhangi birini "Lider telsiz" olarak belirleyin. Bu telsizle Kanal ve Alt Kodu istediğiniz şekilde ayarlayın. (Bu kullanım kılavuzunun "Kanal Seçme" ve "Alt Kod Seçme" bölümlerine bakın)
2. Kanal ve Alt Kod kombinasyonunu diğer tüm "Üye telsizlere" kopyalamak için tüm Üye telsizlerde  düğmesine basın ve bip sesini duyan kadar basılı tutun. Bip sesini duyduktan sonra düğmeyi serbest bırakın ve Lider telsizden yayının gelmesini bekleyin.

Not:

- Ekranda  simgesinin yanıp söndüğünü göreceksiniz. Bu, telsizin Kolay Eşleştirme modunda olduğunu ve Lider telsizden Kanal ile Alt Kod ayarlarını almak için beklediğini doğrular. Tüm Üye telsizler 3 dakika boyunca bu modda kalacaktır.
 - Çok sayıda telsize sahip gruplar, tüm telsizlerin aynı anda programlanabilmesi için bu basamağı aynı anda gerçekleştirmektedir.
3. Lider telsizde,  düğmesine basın ve iki bip sesi duyana kadar basılı tutun.

Not:

- İki bip sesi duyulduğunda telsizin Kanal ile Alt Kod ayarları yayınlanmış, diğer tüm (Üye) telsizler tarafından alınmış ve kopyalanmış olacaktır.
- Lider telsiz, bu yayını tüm Üye telsizler hala Kolay Eşleştirme modundayken yapmalıdır; aksi takdirde yayın alınmaz.
- Lider telsizdeki kullanıcı ilk (tek) bip sesinde düğmeyi serbest BIRAKMAMALIDIR; aksi takdirde telsiz, başka bir Üye telsiz olarak algılanacaktır. Bu durumda, PTT tuşuna basarak çıkabilir ve 3. maddede anlatılan adımları tekrar deneyebilirsiniz.
- Lider telsiz 9-16 arasında bir kanala ayarlandıysa lütfen tüm Üye telsizlerde 9-16 arasındaki kanalların etkinleştirildiğinden emin olun.
- Sadece 8 Kanala sahip bir Üye telsiz, Kanal 9 ya da daha yüksek bir kanaldaki bir Lider telsiz tarafından Kolay Eşleştirilmeye çalışılırsa Kolay Eşleştirme başarısız olur, üç kısa bip sesi duyulur ve ekranda kısa bir süre "Err" yazısı belirir.





Dahili Eller Serbest Kullanım/Eller Serbest Kullanım (i VOX/VOX)

Yayın, PTT düğmesine basmak yerine telsizin/ses aksesuarının mikrofonuna konuşularak başlatılır.

L3 = Yüksek Hassasiyet (sessiz ortamlar için)

L2 = Orta Hassasiyet (çoğu ortam türü için)

L1 = Düşük Hassasiyet (gürültülü ortamlar için)







1. **iVOX** simgesi ekranda belirene kadar Menü düğmesine  basın. Ses aksesuarı bağlandığında **VOX** simgesi görüntülenir. Mevcut ayar (Kapalı, L1-L3) yanıp sönecektir.
2. Hassasiyet seviyesini seçmek için  veya  düğmesine basın.
3. Menüden çıkış yapmak için PTT düğmesine, ayarlamaya devam etmek için de Menü düğmesine  basın.

Not: iVOX/VOX kullanırken kısa bir gecikme yaşanır.

Çift Kanallı İzleme

Bu özellik sırayla mevcut kanalı ve başka bir kanalı taramanızı sağlar.





Başka bir kanal ayarlamak ve Çift Kanallı İzlemeyi başlatmak için:

1. Çift Kanallı İzleme **2CH** simgesi ekranda belirene kadar  Menü düğmesine basın. Çift Kanallı İzleme simgesi yanıp söner.
2. Kanal seçmek için  veya  düğmesine, daha sonra da  Menü düğmesine basın.
3. Alt Kodu seçmek için  veya  düğmesine basın.
4. Çift Kanallı İzlemeyi etkinleştirmek için PTT düğmesine basın veya zaman aşımını bekleyin. Ana kanal ve Çift Kanallı İzleme kanalı, ekranda dönüşümlü olarak görüntülenir.
5. Çift Kanallı İzlemeyi sonlandırmak için  Menü düğmesine basın.

Not: Aynı kanalı ve Alt Kodu mevcut kanal olarak ayarlarsanız Çift İzleme çalışmaz.





Sessiz Mod (Titreşimli Uyarı)

Sessiz Moddaki (Titreşimli Uyarı) telsiziniz bir ileti aldığında sizi uyarır. Bu özellik, gürültülü ortamlar için oldukça kullanışlıdır. Titreşimli Uyarı, çağrı aldığınızda tetiklenir. Ancak bir önceki çağrıdan sonraki 30 saniye içinde bir etkinlik olmadığı takdirde tekrar tetiklenir.

1. Titreşimli Uyarı simgesi  görüntülenene kadar Menü düğmesine  basın. Mevcut ayar yanıp sönecektir.
2. Ayarı Açık/Kapalı konuma getirmek için  veya  düğmesine basın.
3. Menüden çıkış yapmak için PTT düğmesine, ayarlamaya devam etmek için de Menü düğmesine  basın.





Tuş Takımı Tonu

Tuş takımı tonunu etkinleştirebilir veya devre dışı bırakabilirsiniz. Bir düğmeye her bastığınızda tuş tonunu duyarsınız.

1. Tuş Takımı Tonu simgesi  ekranda belirene kadar Menü düğmesine  basın. Mevcut ayar Açık/Kapalı olarak yanıp sönecektir.
2. Açık/Kapalı konuma getirmek için  veya  düğmesine basın.
3. Onaylamak için PTT düğmesine, ayarlamaya devam etmek için de Menü düğmesine  basın.

Anlaşıldı Tonu

Telsizinizi, yayını bitirdikten sonra size özgü bir ton yayınlayacak şekilde ayarlayabilirsiniz. Bu özellik, diğer kullanıcılara konuşmayı bitirdiğinizi bildirmek için "Anlaşıldı" veya "Tamam" demek gibidir.

1. Anlaşıldı Tonu simgesi  ekranda belirene kadar Menü düğmesine  basın. Mevcut ayar, Açık/Kapalı olarak yanıp sönecektir.
2. Açık veya Kapalı konuma getirmek için  veya  düğmesine basın.
3. Ayarlamak için PTT düğmesine, ayarlamaya devam etmek için de Menü düğmesine  basın.

Acil Durum Uyarısı Modu

Acil Durum Uyarısı özelliği, grubunuzdaki diğer üyelere yardım sinyali vermek için kullanılır. Acil Durum Uyarısı etkinleştirildikten sonra T82/T82 Extreme telsizleri tam 30 saniye boyunca otomatik olarak "eller serbest" acil durum kontrol modunda çalışır. Grubunuzdaki T82/T82 Extreme telsizleri otomatik olarak hoparlör ses seviyesini en üste çıkarır ve 8 saniye boyunca kuş şakıması şeklinde bir uyarı tonu verir. Uyarı tonu hem sizin telsizinizin hem de grubunuzdaki diğer alıcı telsizlerin hoparlöründen verilir. 8 saniyelik uyarıdan sonra, tarafınızdan gelen tüm konuşmalar veya kazara oluşan sesler gruba 22 saniye boyunca yayınlanır. 30 saniye süren Acil Durum modu boyunca, T82/T82 Extreme telsizinin kontrolleri ve düğmeleri, acil durum mesajının alım kalitesini en üst seviyeye çekmek amacıyla kilitletir.

1. Acil Durum Uyarısı düğmesini 3 saniye boyunca basılı tutun.
2. Düğmeyi bıraktığınızda telsiziniz uyarı tonunu vermeye başlar. Acil Durum Uyarısı düğmesini basılı tutmaya devam etmenize veya mesajı yayınlamak için PTT düğmesine basmanıza gerek yoktur.

UYARI: Acil Durum Uyarısı özelliği yalnızca acil bir durumla karşılaşıldığında kullanılmalıdır. Motorola Solutions, alıcı grubun acil durum uyarısına cevap vermemesinden sorumlu tutulamaz.





LED Flaş

Telsizinizde dahili bir LED Flaş bulunur.

Düğme bırakılıncaya kadar LED Flaş yanar.

Tuş Takımı Kilidi

Telsiz ayarlarınızı yanlışlıkla değiştirmekten kaçınmak için:

1. Tuş Kilidi Göstergesi simgesi  ekranda görüntülenene kadar Tuş Kilidi düğmesini  basılı tutun.
2. Kilitli moddayken telsizi AÇIK ve KAPALI konuma getirebilir, sesi ayarlayabilir, ileti alıp yayınlatabilir, çağrı tonu yollayabilir, Acil Durum Uyarısı gönderebilir ve kanalları izleyebilirsiniz. Diğer tüm işlevler kilitle kalır.
3. Telsizin kilidini açmak için Tuş Kilidi Göstergesi  ekrandan gidene kadar Tuş Kilidi düğmesine  basın.

Tarama

Tarama işlevini kullanarak:



- Bilinmeyen taraflardan gelen yayınlar için tüm kanallarda arama yapın.
- Kullanımda olmayan kanalları kullanmak amacıyla hızlıca kanal bulmak için grubunuzda kazara kanal değiştiren birini bulun.
- Kendi kullanımınız için kullanılmayan kanalları hızlıca bulun.

Aramanızı daha etkili bir şekilde gerçekleştirebilmeniz için öncelik verme özelliği ve iki tarama modu (basit ve gelişmiş) vardır.



- "Basit Tarama" modu, kanalların her biri için ayarladığınız kanal ve kod kombinasyonlarını (veya varsayılan kod değeri olan 1'i) kullanır.

- "Gelişmiş Tarama" modu ise tüm kanalları her bir kod için tarar, kullanımda olan kodları tespit eder ve bu kodları geçici olarak o kanal için kullanır.
- "Ana Kanal" (yani taramayı başlattığınızda telsizinizin ayarlı olduğu kanal ve Alt Kod) önceliğe sahiptir. Bu, ilk kanalın (ve kod ayarlarının) diğer yedi kanaldan daha sık tarandığı ve telsizinizin ana kanalda olan herhangi bir etkinliğe hızlı ve öncelikli olarak cevap vereceği anlamına gelir.

Basit Taramayı başlatmak için:







1. Tarama/İzleme düğmesine  kısaca basın. Tarama simgesi  ekranda belirecektir ve telsiz kanallar ile kod kombinasyonları arasında gezinmeye başlayacaktır.
2. Telsiz, kanal ve Alt Kod kombinasyonu ile uyum gösteren bir kanal etkinliği tespit ettiğinde gezinmeyi durdurup yayını dinleyebilirsiniz.
3. Yayını yapan kişiye yanıt vermek ve onunla konuşmak için yayın bittikten sonra 5 saniye içinde PTT düğmesine basın.
4. Telsiz, alınan herhangi bir etkinliğin bitiminden 5 saniye sonra kanallar arasında gezinmeye devam eder.
5. Taramayı durdurmak için Tarama/İzleme düğmesine  kısaca basın.

Gelişmiş Taramayı başlatmak için:

1. Ana kanalın Alt Kodunu "sıfır" ya da KAPALI olarak ayarlayın.
2. Tarama/İzleme düğmesine  kısaca basın. Tarama simgesi  ekranda belirecektir ve telsiz kanallar arasında gezinmeye başlayacaktır. Hiçbir Alt Kod duyulan bir iletiyi filtrelemez.

3. Telsiz HERHANGİ bir kodla (veya KODSUZ) kanal etkinliği tespit ederse gezinmeyi durdurup yayını dinleyebilirsiniz. Diğer tarafın kullanabileceği herhangi bir Alt Kod tespit edilip ekranda gösterilecektir.
4. Yayını yapan kişiye cevap vermek ve onunla konuşmak için yayın bittikten sonra 5 saniye içinde PTT düğmesine basın.
5. Telsiz, alınan herhangi bir etkinliğin bitiminden 5 saniye sonra kanallar arasında gezinmeye devam eder.
6. Taramayı durdurmak için Tarama/İzleme düğmesine  kısaca basın.

Not:

1. Telsiz etkin olmayan kanallar arasında gezinirken PTT düğmesine basarsanız "Ana Kanal"da yayın yaparsınız. Herhangi bir anda taramayı durdurmak için Tarama/İzleme düğmesine  basabilirsiniz.
2. Telsiz istenmeyen bir yayında durursa  veya  düğmesine kısaca basarak taramayı anında devam ettirebilirsiniz.
3. Telsiz tekrar tekrar istenmeyen bir yayında duruyorsa  veya  düğmesini 3 saniye basılı tutarak o kanalı geçici olarak tarama listesinden kaldırabilirsiniz. Bu yöntemle birden fazla kanalı kaldırabilirsiniz.
4.  Tarama/İzleme düğmesine basarak kaldırmış kanalları tarama listesine geri yüklemek için telsizi KAPALI konuma, sonrasında da AÇIK konuma getirin veya tarama modundan ÇIKIŞ yapıp tekrar girin.
5. "Ana Kanal"ı tarama listesinden çıkaramazsınız.
6. Gelişmiş Tarama modunda, tespit edilen kod sadece bir yayını kullanılacaktır. Kalıcı olarak kullanmak için kodu not alıp tarama modundan çıkmalı ve tespit edilen kodu o kanala ayarlamalısınız.

Garanti Bilgisi

Motorola Solutions çift yönlü telsizinizi ve/veya orijinal aksesuarlarınızı satın aldığınız yetkili Motorola Solutions bayisi veya satıcısı, garanti taleplerini karşılar ve/veya garanti hizmeti sağlar.

Garanti hizmetinizi almak için lütfen telsizinizi bayinize veya satın aldığınız yere götürün. Telsizinizi Motorola Solutions'a iade etmeyin.

Garanti hizmetinden faydalanmak için faturanızın bir kopyasını veya satın alma tarihini taşıyan, satın aldığınızı gösterir eşdeğer bir belge sunmanız gerekir. Çift yönlü telsizin üzerindeki seri numarası da açık bir şekilde görülmelidir. Ürün üzerindeki tip veya seri numarası değiştirilir, silinir, kaldırılır veya okunmaz hale gelirse garanti geçerli olmaz.

Garanti Kapsamına Girmeyenler

- Ürünün normal ve olağan şekil dışında kullanılmasından veya bu kullanıcı kılavuzundaki talimatlara uyulmamasından kaynaklanan arızalar veya hasarlar.
- Yanlış kullanım, kaza veya ihmalden kaynaklanan arızalar veya hasarlar.
- Uygunsuz test, çalıştırma, bakım, ayarlama veya her türlü değişiklik ya da modifikasyon nedeniyle ortaya çıkan arızalar veya hasarlar.
- Doğrudan malzeme veya işçilikteki kusurlar neden olmadığı sürece antenlerdeki kırılmalar veya hasarlar.
- Performansı olumsuz yönde etkileyecek veya her türlü garanti talebini doğrulamak için gerekli incelemelerin ve testlerin yapılmasını engelleyecek şekilde sökülen veya tamir edilen ürünler.
- Kapsama alanından kaynaklanan arızalar veya hasarlar.
- Nem, sıvı veya sıvı dökülmesinden kaynaklanan arızalar veya hasarlar.
- Normal kullanımdan dolayı çizilen veya hasar gören tüm plastik yüzeyler ve dış etkilere maruz kalan tüm parçalar.
- Geçici olarak kiralanan ürünler.
- Parçaların normal kullanım, aşınma ve yıpranmasından kaynaklanan periyodik bakımı ve onarımı veya değişimi.

Telif Hakkı Bilgisi

Bu kılavuzda anlatılan Motorola Solutions ürünleri; telif hakkı alınmış Motorola Solutions programları, yarı iletken bellekler ya da diğer ortamlar içerebilir. Amerika Birleşik Devletleri ve diğer ülkelerdeki kanunlar Motorola Solutions'a, telif haklarıyla korunan bilgisayar programlarını kopyalamak veya herhangi bir formatta çoğaltmak konusundaki münhasır haklar dahil olmak üzere, telif haklarıyla korunan Motorola Solutions programları üzerinde belli münhasır haklar sağlamaktadır.

Buna göre, bu kılavuzda açıklanan Motorola Solutions ürünlerinde yer alan ve telif haklarıyla korunan hiçbir Motorola Solutions bilgisayar programı, Motorola Solutions'ın açık yazılı izni alınmadan hiçbir şekilde kopyalanamaz veya çoğaltılamaz. Dahası, Motorola Solutions ürünlerinin satın alınması, bir ürünün satışında kanunların uygulanması gereği ortaya çıkan, münhasır olmayan normal kullanım lisansı dışında, Motorola Solutions'ın telif hakları, patentleri veya patent başvuruları uyarınca doğrudan ya da zımni, önceden yapılan beyanın değiştirilmesinin yasaklanması veya başka bir şekilde herhangi bir ücretsiz lisans hakkı veriyormuş gibi kabul edilemez.

NOTLAR

ВІДОМОСТІ ЩОДО ВПЛИВУ ЕНЕРГІЇ РАДІОЧАСТОТНОГО ВИПРОМІНЮВАННЯ Й ПОСІБНИК ІЗ БЕЗПЕЧНОЇ ЕКСПЛУАТАЦІЇ ПОРТАТИВНОГО ПРИСТРОЮ ДВОСТОРОННЬОГО РАДІОЗВ'ЯЗКУ

УВАГА!

Перед використанням цього виробу прочитайте надані в комплекті з пристроєм відомості щодо впливу енергії радіочастотного випромінювання й посібник із безпечної експлуатації, в якому також наведено дані щодо відповідності пристрою чинним стандартам і нормам.

Вміст комплекту

Вміст комплекту	T82	T82 Extreme	T82 Extreme Quad	T82 Extreme RSM
Радіопристрій	2	2	4	2
Поясний затискач	2	2	4	2
Ремінець	0	2	4	0
Акумулятор	2	2	4	2
Блок живлення	1	1	2	1
Гарнітура з направленим мікрофоном	0	2	4	0
Виносний мікрофон із динаміком	0	0	0	2

Вміст комплекту	T82	T82 Extreme	T82 Extreme Quad	T82 Extreme RSM
Аркуш із наклейками (16 шт.)	1	1	2	1
Посібник користувача	1	1	1	1
Футляр	0	1	1	1

Наклейки для персоналізації.

16 наклейок (два пристрої)/32 наклейки (чотири пристрої) надаються для персоналізації та відстеження радіостанцій. Позначки на наклейках слід робити незмивним маркером.

Таблиця частот

Кан.	Част. (МГц)	Кан.	Част. (МГц)	Кан.	Част. (МГц)
1	446,00625	7	446,08125	13	446,15625
2	446,01875	8	446,09375	14	446,16875
3	446,03125	9	446,10625	15	446,18125
4	446,04375	10	446,11875	16	446,19375
5	446,05625	11	446,13125		
6	446,06875	12	446,14375		

Примітка. * За замовчуванням доступні лише канали 1–8.

Для вибору каналів 9–16 їх необхідно спершу активувати. Канали 9–16 можна використовувати лише в країнах, де використання відповідних частот дозволене державними органами. Використання каналів 9–16 у Росії заборонене.

Перелік функцій і технічних характеристик

- 8 каналів PMR. У країнах, де це не заборонено державними органами, число каналів може бути збільшене користувачами до 16.
- 121 додатковий код (38 кодів CTCSS та 83 коди DCS)
- Радіус дії 10 км*
- iVOX/VOX
- Просте сполучення
- Світлодіодний ліхтарик
- 20 сигналів тонального виклику на вибір
- Сегментований світлодіодний дисплей
- Звуковий сигнал підтвердження прийому
- Роз'єм Micro USB для заряджання
- Індикатор рівня заряду акумулятора
- Моніторинг передачі в каналі
- Сканування каналів
- Двоканальний моніторинг
- Блокування клавіатури
- Автоматичне керування функцією заглушення перешкод
- Автоматичний повтор (прокручування)
- Сповіщення про низький рівень заряду акумулятора
- Сигнали клавіатури (Увімк./Вимк.)
- Беззвучний режим (сповіщення вібрацією)
- Екстрений режим
- Специфікація IP: IPx4
- Джерело живлення: нікель-метал-гідридний акумулятор / 3 лужні батареї розміру AA
- Ресурс акумулятора: до 18 годин (за стандартних умов експлуатації)

Примітка. * Радіус дії може змінюватися залежно від умов навколишнього середовища та/або топографічних умов.

Кнопки керування радіопристроєм і дисплей

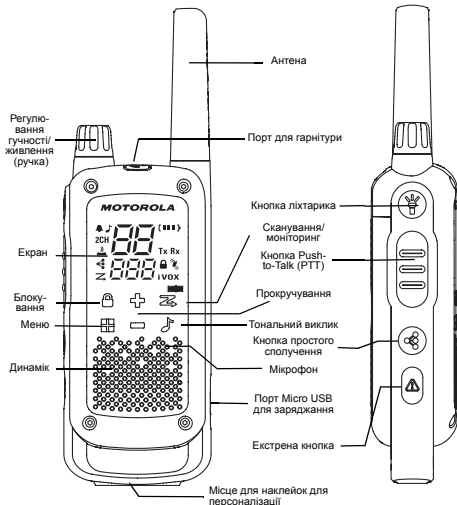

Примітка. Екран радіопристрою потемніє через 5 секунд після останнього натискання кнопки. Ще через 5 секунд екран радіопристрою буде вимкнено для збереження заряду акумулятора; постійно відображається лише блимаючий індикатор заряду акумулятора. Щоб знову увімкнути дисплей, натисніть будь-яку кнопку (крім кнопки ліхтарика).

Примітка. * За замовчуванням доступні лише канали 1–8. Для вибору каналів 9–16 їх необхідно спершу активувати. Канали 9–16 можна використовувати лише в країнах, де використання відповідних частот дозволене державними органами. Використання каналів 9–16 у Росії заборонене.

Установлення акумуляторів

Кожен радіопристрій може використовувати нікель-метал-гідридний акумулятор або три лужні батареї розміру AA. За низького рівня заряду акумулятора/батареї пристрій подає звуковий сигнал.

1. Спершу вимкніть радіопристрій.
2. Поверніть радіопристрій тильною стороною до себе й посуньте фіксатор вліво, щоб відкрити кришку відсіку акумулятора.
3. Якщо використовується нікель-метал-гідридний акумулятор, вставте акумулятор, повернувши його позначками \oplus і \ominus до себе. Дотримуйтеся полярності. Якщо використовуються лужні батареї розміру AA, вставте батареї. Дотримуйтеся полярності.
4. Закрийте кришку відсіку акумулятора й посуньте фіксатор вправо, щоб замкнути кришку.

Вимірювач заряду акумулятора

Кількість смужок (0–3) на значку батареї радіопристрою вказує залишок заряду акумулятора. Коли на вимірювачі заряду акумулятора залишається лише одна смужка, пристрій періодично й після відпускання кнопки РТТ подає мелодійний звуковий сигнал (сповіщення про низький рівень заряду).

Підтримування робочого стану акумулятора

1. Коли пристрій не використовується, акумулятор слід заряджати кожні три місяці.
2. Для тривалого зберігання акумулятор слід вийняти з пристрою.

3. Акумулятор слід зберігати за температури від $-20\text{ }^{\circ}\text{C}$ до $+35\text{ }^{\circ}\text{C}$ за низької вологості повітря. Уникайте зберігання акумулятора в умовах високої вологості довкілля та його контакту з корозійними матеріалами.

Використання зарядного пристрою Micro USB

Зарядний пристрій Micro USB дозволяє заряджати акумулятор.

1. Перш ніж почати заряджання, вимкніть радіопристрій.
2. Вставте кабель Micro USB до призначеного для заряджання порту Micro USB радіопристрою. Під'єднайте інший кінець зарядного пристрою Micro USB до настінної розетки.
3. Розряджений акумулятор повністю заряджається за 8 годин.
4. Під час заряджання на вимірювачі заряду акумулятора відображається рух смужок.

Примітка. Під час заряджання рекомендовано вимкнути радіопристрій. Якщо під час заряджання живлення пристрою увімкнено, але акумулятор повністю розряджений, передати повідомлення не вдасться. Перш ніж спробувати передати повідомлення, зачекайте, доки заряд акумулятора не досягне принаймні однієї смужки. За різкої зміни температури під час переміщення слід дати акумулятору адаптуватися до нових умов (зазвичай для цього потрібно близько 20 хвилин), перш ніж почати заряджання. Для забезпечення оптимального строку використання акумулятора його слід виймати з гнізда зарядного пристрою після 16 годин заряджання. Зберігати радіопристрій під'єднаним до зарядного пристрою заборонено.

Увімкнення й вимкнення радіопристрою

Щоб увімкнути радіопристрій, поверніть поворотний регулятор за годинниковою стрілкою.

Щоб вимкнути радіопристрій, поверніть поворотний регулятор проти годинникової стрілки.

Регулювання гучності

Щоб збільшити гучність, повертайте поворотний регулятор за годинниковою стрілкою.

Щоб зменшити гучність, повертайте поворотний регулятор проти годинникової стрілки.

Не тримайте радіопристрій близько до вуха. Якщо встановлений рівень гучності є зависоким, це може призвести до погіршення слуху.

Передавання й прослуховування повідомлень

Для забезпечення обміну повідомленнями всі радіопристрої, що використовуються вашою групою, мають бути налаштовані на один канал з однаковим додатковим кодом.

1. Тримайте радіопристрій на відстані 2–3 см від губ.
2. Натисніть і утримуйте кнопку РТТ під час передачі повідомлення. На дисплеї з'явиться піктограма передачі Tx.
3. Відпустіть кнопку РТТ. Тепер радіопристрій готовий до приймання повідомлень. Під час приймання на дисплеї відображається піктограма прийому Rx.

Для забезпечення максимальної чіткості тримайте радіопристрій на відстані 2–3 см від губ і не закривайте мікрофон, коли говорите.

Дальність виклику

Цей радіопристрій забезпечує максимальну ефективність і підвищення дальності зв'язку. Під час використання радіопристрої мають знаходитися на відстані щонайменше 1,5 м один від одного.

Кнопка моніторингу

Натисніть і утримуйте протягом 3 секунд кнопку сканування/моніторингу , щоб перейти в режим моніторингу й здійснювати моніторинг слабких сигналів у поточному каналі. Ви можете також контролювати гучність радіопристрою, коли він не приймає сигнал. Це дозволяє відрегулювати гучність у разі необхідності.

Таймер обмеження часу функціонування кнопки РТТ

Щоб уникнути випадкових передач і зберегти ресурс акумулятора, радіопристрій подає тривалий звуковий сигнал та припиняє передачу, якщо кнопка РТТ утримується натиснутою протягом 60 секунд.





Опції меню

Примітка. * За замовчуванням доступні лише канали 1–8. Для вибору каналів 9–16 їх необхідно спершу активувати. Канали 9–16 можна використовувати лише в країнах, де використання відповідних частот дозволене державними органами. Використання каналів 9–16 у Росії заборонене.





Вибір радіоканалу

Канал – це частота, яка використовується радіопристроєм для передачі.

1. Натискайте кнопку меню , доки номер каналу не почне блимати.
2. Натискайте  або , щоб змінити канал. Тривале натискання на ці кнопки дозволяє швидко перебирати канали для перегляду кодів.
3. Натисніть кнопку РТТ для виходу з меню або кнопку меню , щоб продовжити налаштування.

Примітка. За замовчуванням радіопристрій дозволяє використовувати вісім каналів. У країнах, де можна використовувати 16 каналів, ви можете активувати канали 9–16, виконавши такі дії:

1. Натискайте кнопку меню , доки номер каналу не почне блимати.

2. Натисніть водночас  та  і утримуйте протягом 3 секунд, доки не пролунає звуковий сигнал і на дисплеї не з'явиться ненадовго «16 CH».



Примітка. * За замовчуванням доступні лише канали 1–8. Для вибору каналів 9–16 їх необхідно спершу активувати. Канали 9–16 можна використовувати лише в країнах, де використання відповідних частот дозволене державними органами. Використання каналів 9–16 у Росії заборонене.

Вибір додаткового коду

Додаткові коди допомагають зменшити завади шляхом блокування сигналів із невідомих джерел. Цей радіопристрій дозволяє використовувати 121 додатковий код.

Щоб встановити код для каналу, виконайте такі дії:





1. Натискайте кнопку меню , доки код не почне блимати.

2. Натискайте  або , щоб вибрати потрібний код. Ви можете утримувати кнопку натиснутою, щоб прискорити перебирання кодів.
3. Натисніть кнопку РТТ для виходу з меню або кнопку меню , щоб продовжити налаштування.

Налаштування й передача сигналів тонального виклику

Радіопристрій дозволяє передавати різні сигнали тонального виклику на інші радіопристрої вашої групи, сповіщаючи таким чином членів групи про те, що ви збираєтеся почати радіообмін. Цей радіопристрій має 20 різних сигналів тонального виклику.

Щоб налаштувати сигнал тонального виклику, виконайте такі дії:

1. Натискайте кнопку меню , доки на екрані не з'явиться піктограма тонального виклику . Поточне налаштування сигналу тонального виклику почне блимати.
2. Натискайте  або , щоб змінити й прослухати сигнал тонального виклику.
3. Натисніть кнопку РТТ для виходу з меню або кнопку меню , щоб продовжити налаштування.



Щоб передати свій сигнал тонального виклику на інші радіопристрої, виберіть ті самі канал і додатковий код та натисніть піктограму тонального виклику .

Просте сполучення

Функція Easy Pairing дозволяє групі користувачів радіопристроїв швидко й одночасно налаштувати свої пристрої на один і той самий канал та додатковий код. Будь-який із радіопристроїв групи може бути вибраний «пристроєм лідера», після чого його канал і додатковий код будуть передані й скопійовані на всі інші радіопристрої групи (пристрої членів групи).

1. Виберіть будь-який радіопристрій «пристроєм лідера». Виберіть на цьому пристрої бажані налаштування для каналу й додаткового коду. (Див. розділи «Вибір радіоканалу» і «Вибір додаткового коду» цього посібника користувача).
2. Щоб скопіювати цю комбінацію каналу й додаткового коду на всі інші пристрої членів групи, натисніть кнопку  на пристроях членів груп та утримуйте її, доки не пролунає звуковий сигнал. Після звукового сигналу відпустіть кнопку й зачекайте на передачу від пристрою лідера.

Примітка.

- На дисплеї почне блимати піктограма . Це є підтвердженням того, що радіопристрій перебуває в режимі простого сполучення й очікує на отримання налаштувань каналу та додаткового коду від пристрою лідера. Всі пристрої членів групи перебуватимуть у цьому режимі протягом 3 хвилин.
 - Якщо група нараховує багато радіопристроїв, всі користувачі мають виконати ці дії одночасно, аби запрограмувати всі пристрої за один захід.
3. На пристрої лідера натисніть й утримуйте кнопку , поки не почуєте подвійний звуковий сигнал.
- Примітка.
- Після подвійного звукового сигналу налаштування каналу й додаткового коду цього радіопристрою буде передано на всі інші пристрої (пристрої членів групи), які отримають і скопіюють ці дані.

- Пристрій лідера має здійснити цю передачу, коли всі пристрої членів групи перебуватимуть у режимі простого сполучення; в іншому випадку передачу прийняти не вдасться.
- Користувач пристрою лідера має пам'ятати, що кнопку НЕ МОЖНА відпустити під час першого (одиначного) звукового сигналу; за відпускання цей радіопристрій також отримає статус пристрою члена групи. Якщо це станеться, ви можете натиснути кнопку РТТ для виходу й знову повторити дії, зазначені в пункті 3.
- Якщо пристрій лідера налаштовано на один із каналів 9–16, переконайтеся в тому, що канали 9–16 активовано на всіх пристроях членів групи.
- У разі спроби простого сполучення пристрою члена групи, що має лише 8 каналів, із пристроєм лідера, налаштованим на канал 9–16, здійснити просте сполучення не вдасться; на це вкажуть три коротких звукових сигнали й повідомлення «Егг», яке ненадовго з'явиться на екрані.

Внутрішня голосова активація передачі / голосова активація передачі (і VOX/VOX)



Замість натиснення кнопки РТТ передача повідомлення активується за допомогою голосової команди, що вимовляється в мікрофон радіопристрою чи гарнітури.

L3 = висока чутливість для використання за мінімального рівня навколишнього шуму.

L2 = середня чутливість для використання в переважній більшості умов.

L1 = низька чутливість для використання в умовах шуму.

1. Натискайте кнопку меню , доки на дисплеї не з'явиться піктограма **i VOX**. Якщо підключено гарнітуру, на екрані з'явиться піктограма **VOX**. Поточне налаштування (Вимк., L1–L3) почне блимати.







2. Натискайте  або , щоб вибрати потрібний рівень чутливості.
3. Натисніть кнопку РТТ для виходу з меню або кнопку меню , щоб продовжити налаштування.

Примітка. У разі використання iVOX/VOX передача відбуватиметься з невеликою затримкою.

Двоканальний моніторинг

Цей режим дозволяє по черзі сканувати поточний і певний додатковий канал.





Щоб призначити додатковий канал і ввімкнути режим двоканального моніторингу, виконайте вказані нижче дії.

1. Натискайте кнопку меню , доки на екрані не відобразиться значок двоканального моніторингу **2CH**. Значок двоканального моніторингу почне блимати.
2. Натискайте  або , щоб вибрати канал, після чого натисніть кнопку меню .
3. Натискайте  або , щоб вибрати додатковий код.
4. Натисніть кнопку РТТ або зачекайте, щоб активувати режим двоканального моніторингу. На екрані по черзі відображатимуться основний канал і канал, вибраний як додатковий для моніторингу.
5. Щоб вийти з режиму двоканального моніторингу, натисніть кнопку меню .

Примітка. За призначення поточного каналу й коду в якості додаткових моніторинг двох каналів буде неможливий.





Беззвучний режим (сповіщення вібрацією)

Беззвучний режим (сповіщення вібрацією) сповіщає користувача про прийом повідомлення радіопристроєм. Це зручно в умовах підвищеного шуму. Сповіщення вібрацією вмикається, коли ви отримуєте виклик. Після цього воно вмикається знову, лише якщо протягом 30 секунд після попереднього виклику користувач не здійснив жодних дій із пристроєм.

1. Натискайте кнопку меню , доки на дисплеї не з'явиться піктограма сповіщення вібрацією . Поточне налаштування почне блимати.
2. Натискайте  або , щоб змінити налаштування на On/Off.
3. Натисніть кнопку РТТ для виходу з меню або кнопку меню , щоб продовжити налаштування.





Сигнали клавіатури

Ви можете увімкнути чи вимкнути тональні сигнали клавіатури. За кожного натискання кнопки лунатиме тональний сигнал.

1. Натискайте кнопку меню , доки на екрані не з'явиться піктограма сигналів клавіатури . Поточне налаштування (Увімк./Вимк.) почне блимати.
2. Натисніть  або , щоб увімкнути чи вимкнути цю функцію.
3. Натисніть кнопку РТТ для підтвердження або кнопку меню , щоб продовжити налаштування.

Звуковий сигнал підтвердження прийому

Ви можете налаштувати пристрій таким чином, щоб він подавав особливий тональний сигнал, коли ви закінчуєте передачу. Цей сигнал замінює слова «прийом» або «кінець зв'язку» й допомагає іншим зрозуміти, коли саме ви закінчуєте говорити.

1. Натискайте кнопку меню , доки на екрані не з'явиться піктограма звукового сигналу підтвердження прийому . Поточне налаштування (Увімк./Вимк.) почне блимати.
2. Натисніть  або , щоб увімкнути чи вимкнути цю функцію.
3. Натисніть кнопку РТТ для підтвердження налаштування або кнопку меню , щоб продовжити налаштування.

Режим екстреного сповіщення

Функція екстреного сповіщення може використовуватися, щоб подати іншим членам групи сигнал про допомогу. Після увімкнення режиму екстреного сповіщення радіопристрої T82/T82 Extreme протягом 30 секунд працюватимуть в автоматичному режимі екстреного керування «без рук». Радіопристрої T82/T82 Extreme вашої групи автоматично встановлюють налаштування гучності динаміків на максимум і подають переливчастий тональний сигнал сповіщення протягом 8 секунд. Цей сигнал сповіщення подається вашим радіопристроєм і пристроями інших членів вашої групи, які налаштовані на прийом. Протягом 22 секунд після 8-секундного сигналу сповіщення все, що буде сказано вами, та інші звуки навколо вас передаватимуться групі. Протягом 30 секунд дії режиму екстреного сповіщення елементи керування й кнопки радіопристрою T82/T82 Extreme буде заблоковано, аби забезпечити максимальну ефективність прийому екстреного повідомлення.

1. Натисніть і протягом 3 секунд утримуйте кнопку екстреного сповіщення.
2. Після того як ви відпустите кнопку, пристрій почне подавати сигнал сповіщення. Для передачі повідомлення не потрібно утримувати кнопку екстреного сповіщення або натискати кнопку РТТ.

ПОПЕРЕДЖЕННЯ. Функцією екстреного сповіщення слід користуватися лише в надзвичайних випадках. Компанія Motorola Solutions не несе відповідальності у випадках, коли члени групи, що отримують сигнал, не реагують на екстрене сповіщення.





Світлодіодний ліхтарик

У радіопристрій вбудований світлодіодний ліхтарик.

Світлодіодний ліхтарик працюватиме, доки буде натиснуто відповідну кнопку.

Блокування клавіатури

Щоб уникнути випадкової зміни налаштувань радіопристрою, виконайте такі дії:

1. Натисніть кнопку блокування клавіатури  та утримуйте, доки на екрані не з'явиться піктограма індикатора блокування клавіатури .
2. У режимі блокування можна вмикати й вимикати радіопристрій, регулювати гучність, приймати та передавати повідомлення, надсилати тональні виклики та сигнали екстреного сповіщення, а також здійснювати моніторинг каналів. Всі інші функції буде заблоковано.
3. Щоб розблокувати радіопристрій, натисніть кнопку блокування клавіатури  та утримуйте її, доки індикатор блокування клавіатури  не зникне з екрану.

Сканування



Використовуйте функцію сканування, щоб:

- шукати передачі невідомих осіб по всіх каналах;
- знайти члена групи, який випадково змінив канал;
- Швидко знайдіть канали, які не використовуються, для власних потреб.

Для підвищення ефективності пошуку ви можете скористатися функцією сканування пріоритетного каналу й двома режимами сканування (базовим і розширеним).



- «Базовий» режим сканування використовує налаштовані вами комбінації каналів і додаткових кодів (або «1» – значення додаткового коду за замовчуванням) для кожного каналу.
- «Розширений» режим сканування забезпечує сканування всіх каналів за усіма можливими кодами; пристрій знаходитиме коди, що використовуються, і тимчасово застосовуватиме ці коди до відповідних каналів.
- Пріоритет віддається «основному» каналу (тобто каналу й додатковому коду, на які був налаштований ваш радіопристрій на момент початку сканування). Це означає, що вихідний канал (і налаштування коду) використовуватимуться частіше, ніж інші сім каналів, і ваш пристрій швидко та в першу чергу реагуватиме на будь-яку активність саме на основному каналі.

Щоб розпочати базове сканування, виконайте такі дії:







1. Натисніть коротко кнопку сканування/моніторингу . На дисплеї з'явиться піктограма сканування , і радіопристрій почне перебирати комбінації каналів і кодів.

2. Коли пристрій знайде ознаки активності для відповідної комбінації каналу й додаткового коду, сканування буде призупинено та ви почуєте передачу.
3. Щоб відреагувати на передачу й переговорити з особою, що передала повідомлення, натисніть кнопку РТТ протягом 5 секунд після завершення передачі.
4. Через 5 секунд після завершення виявленої активності пристрій відновить сканування каналів.
5. Щоб припинити сканування, натисніть коротко кнопку сканування/моніторингу .

Щоб розпочати розширене сканування, виконайте такі дії:

1. Встановіть для додаткового коду основного каналу значення 0 або OFF.
2. Натисніть коротко кнопку сканування/моніторингу . На дисплеї з'явиться піктограма сканування , і радіопристрій почне сканування каналів. Жодні додаткові коди не використовуватимуться для фільтрації повідомлень.
3. Коли пристрій знайде ознаки активності для БУДЬ-ЯКОГО коду (чи БЕЗ коду), сканування буде призупинено та ви почуєте передачу. Будь-який додатковий код, який може використовуватися іншими користувачами, буде визначено й показано на екрані.
4. Щоб відреагувати на передачу й переговорити з особою, що передала повідомлення, натисніть кнопку РТТ протягом 5 секунд після завершення передачі.
5. Через 5 секунд після завершення виявленої активності пристрій відновить сканування каналів.
6. Щоб припинити сканування, натисніть коротко кнопку сканування/моніторингу .

Примітка.

1. Якщо ви натиснете кнопку РТТ, коли пристрій скануватиме неактивні канали, передача здійснюватиметься з використанням основного каналу. Ви можете в будь-який момент припинити сканування, натиснувши кнопку сканування/моніторингу .
2. Якщо пристрій зупинився на небажаній передачі, ви можете негайно відновити сканування, коротко натиснувши  або .
3. Якщо радіопристрій неодноразово зупиняється на небажаній передачі, ви можете тимчасово вилучити цей канал зі списку сканування, натиснувши й утримуючи протягом 3 секунд  або . Таким чином можна вилучити зі списку кілька каналів.
4. Щоб знову додати вилучені канали до списку сканування, вимкніть і знову увімкніть радіопристрій або вийдіть і знову увійдіть до режиму сканування, натиснувши кнопку сканування/моніторингу .
5. Основний канал не може бути вилучений зі списку сканування.
6. У розширеному режимі сканування знайдений код буде використано лише для однієї передачі. Для постійного користування цим кодом його слід занотувати й після виходу з режиму сканування вибрати цей код для відповідного каналу.

Інформація про гарантію

Розгляд претензій за гарантійними зобов'язаннями й гарантійне обслуговування здійснюються уповноваженим дилером компанії Motorola Solutions або компанією-продавцем, у якого було придбано пристрій двостороннього радіозв'язку Motorola Solutions та/або оригінальні аксесуари.

З усіх питань щодо гарантійного обслуговування слід звертатися до уповноваженого дилера або компанії-продавця. Не слід повертати придбані радіопристрої до компанії Motorola Solutions.

Для підтвердження права на гарантійне обслуговування необхідно надати чек або інший документ, що підтверджує факт придбання, із вказаною датою придбання. На радіопристрої має бути чітко видно його серійний номер. Гарантійні зобов'язання не поширюються на вироби, позначення типу чи серійного номера на яких було змінено, видалено, стерто або стало нерозбірливим.

На що гарантія не розповсюджується

- Дефекти або пошкодження, що виникли в результаті нецільового використання даного виробу або недотримання інструкцій, наведених у цьому посібнику користувача.
- Дефекти або пошкодження, що виникли через неправильне використання, у результаті нещасних випадків або недбалого поводження.
- Дефекти або пошкодження, що виникли в результаті неправильного тестування, експлуатації, обслуговування, налаштування, а також будь-яких змін або модифікацій.
- Поломка або пошкодження антени, за винятком тих випадків, коли це напряму пов'язано з дефектами матеріалів або виробництва.
- Вироби, які було розібрано або відремонтовано в такий спосіб, який призвів до погіршення їхніх експлуатаційних характеристик або завдав проведення належної оцінки й випробувань пристрою для підтвердження претензій за гарантійними зобов'язаннями.
- Дефекти або пошкодження через невідповідну відстань використання.
- Дефекти або пошкодження в результаті потрапляння рідини або вологи.
- Подряпини або пошкодження будь-яких пластикових поверхонь та інших зовнішніх компонентів виробу, що виникли під час нормальної експлуатації.
- Вироби, які здавалися в оренду.
- Періодичне обслуговування, ремонт або заміна компонентів у зв'язку з нормальною експлуатацією та зношуванням.

Інформація щодо авторських прав

До складу представлених у цьому посібнику продуктів компанії Motorola Solutions можуть входити захищені авторськими правами комп'ютерні програми, що зберігаються в напівпровідникових пам'яті або на інших носіях. Законодавством США й інших країн передбачені певні виключні права компанії Motorola Solutions на захищені авторським правом комп'ютерні програми, зокрема виключне право на копіювання або відтворення в будь-який спосіб захищених авторським правом комп'ютерних програм Motorola Solutions.

Зважаючи на це, забороняється в будь-який спосіб копіювати або відтворювати будь-які захищені авторськими правами комп'ютерні програми компанії Motorola, що входять до складу описаних у цьому посібнику продуктів компанії Motorola, без попередньої письмової згоди компанії Motorola. Крім того, придбання продуктів компанії Motorola Solutions не надає, прямо, опосередковано або іншим чином, жодних ліцензій на об'єкти авторського права, патенти або патентні заявки компанії Motorola Solutions, окрім звичайної невиключної безоплатної ліцензії на використання, передбаченої законом для випадків продажу виробів.



MOTOROLA SOLUTIONS

MOTOROLA, MOTO, MOTOROLA SOLUTIONS and the Stylized M logo are trademarks or registered trademarks of Motorola Trademark Holdings, LLC and are used under license. All other trademarks are the property of their respective owners. © 2017 Motorola Solutions, Inc. All rights reserved.



MN003428A01-AC

Printed in China.